

Электромагнитные реле Каталог продукции

Shenler

Надежность во всем, что мы коммутируем



- ✓ в наличии на складе в Москве
- ✓ оперативная поставка в регионы
- лучшее предложение на рынке
- ✓ для интеграторов и сборщиков щитов автоматики

8 (495) 663-663-5

8 (800) 600-49-09

zakaz@shenler.pro
www.shenler.pro

Промышленные реле | Интерфейсные реле | Таймеры | Колодки и аксессуары

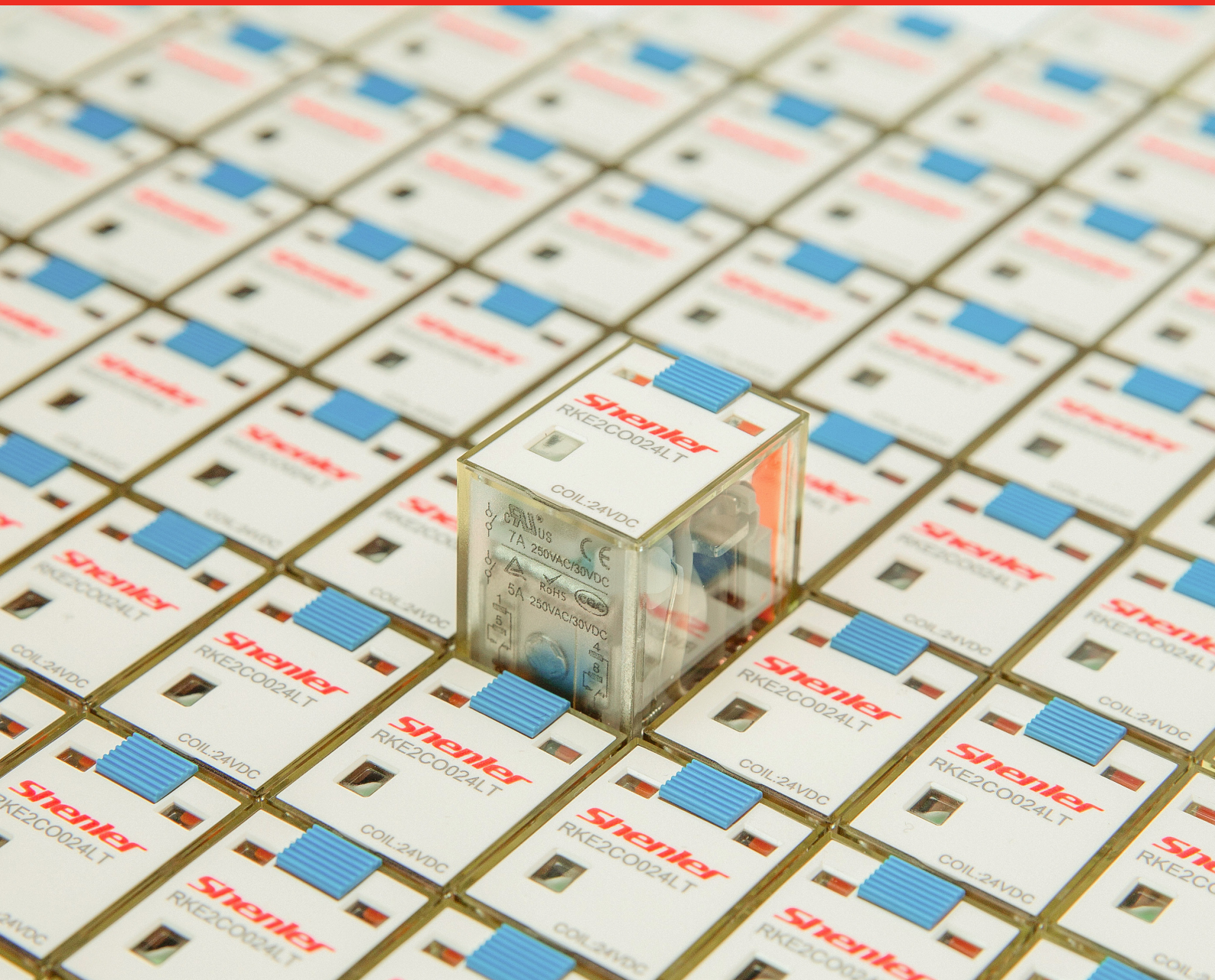

zakaz@shenler.pro
www.shenler.pro

8-495-663-663-5
8-800-600-4909



>>> О компании Shenler

Компания Shenler Corporation Ltd., - это нерегиональное акционерное частное предприятие, которое специализируется на исследованиях, разработке, производстве и продаже промышленных реле.

Предшественником компании Shenler был завод по производству реле Yueqing Shenle relay factory, основанный в 1985 году. В 1997 г. завод был успешно реструктурирован и преобразован в компанию Zhejiang Shenle Electric Co., Ltd., а в 2014 г. путем еще одной реструктуризации была основана и зарегистрирована компания Shenle Co., Ltd. После 30 лет развития компания прошла сертификацию по системе менеджмента качества ISO9001, а также вошла в "десятку лучших производителей реле в Китае", стала победителем национальной программы Spark Program project, завоевала почетную награду за независимое внедрение инноваций в науке и технике, победителем китайского государственного индустриального проекта Факел, вошла в десятку лучших производителей реле в Китае, получила кредитный рейтинг AAA для высокотехнологичных предприятий в Китае, малых и средних научно-технических предприятий в провинции Чжэцзян, и высокотехнологичных промышленных предприятий, завоевала золотую медаль на Международной ярмарке новых технологий и разработок в Китае, первое место среди известных торговых марок г.Вэньчжоу, а также имеет другие почетные звания и знаки отличия.

Номенклатура изделий Shenle включает в себя более 80 линеек, и более 2600 моделей реле и монтажных колодок. Ассортимент продукции в основном включает в себя реле для печатных плат, промышленные реле, интерфейсные реле, таймеры, монтажные колодки, комплектующие и модули. Вся продукция прошла сертификацию по стандартам UL, CSA, CE, TUV, CQC и другим.













Компания Shenle имеет обширную всемирную сеть продаж и услуг. Более 65% ее продукции экспортируется за рубеж. Продукция компании Shenle широко используется в машиностроении, в грузопроъемной технике, станкостроении, оборудовании для бумажного производства, управлении двигателями, лифтами, роботами, в пищевой промышленности и производстве напитков, оборудовании для производства изделий из резины, керамики, для печати и упаковки, в оборудовании для литья под давлением, в текстильной промышленности, в производстве электроники, новых энергоносителей, в нефтепромышленности, и других областях.

>>> **Качество и надёжность продукции Shenler по достоинству оценили многие известные мировые компании.**





Такие компании как Schneider Electric (Франция), Siemens (Германия), Weidmüller (Германия), Phoenix Contact (Германия), Carlo Gavazzi (Италия-Швейцария), Honeywell (США), Tyco (США), KACON (Южная Корея), DINKLE (Тайвань), а также российские бренды Relpol, DKC, System Electric, ELBERG приняли решение разместить производство своей продукции на заводах Shenler.

Shenler

02 Линейка промышленных реле

-  02 Интерфейсные реле серии RNC
-  07 Интерфейсные реле серии RFT
-  14 Миниатюрные реле общего назначения серии RKM
-  19 Миниатюрные реле общего назначения серии RKE
-  23 Герметичные силовые реле серии RKE-LS
-  30 Миниатюрные реле общего назначения серии RKF
-  34 Силовые реле с гашением дуги серии RKF
-  40 Миниатюрные силовые реле серии RKL
-  45 Силовые реле серии REN
-  48 Силовые реле с гашением дуги серии REN
-  51 Реле общего назначения серии RUB
-  55 Силовые реле серии RGF
-  57 Силовые реле серии R2G

**63** Серии таймеров



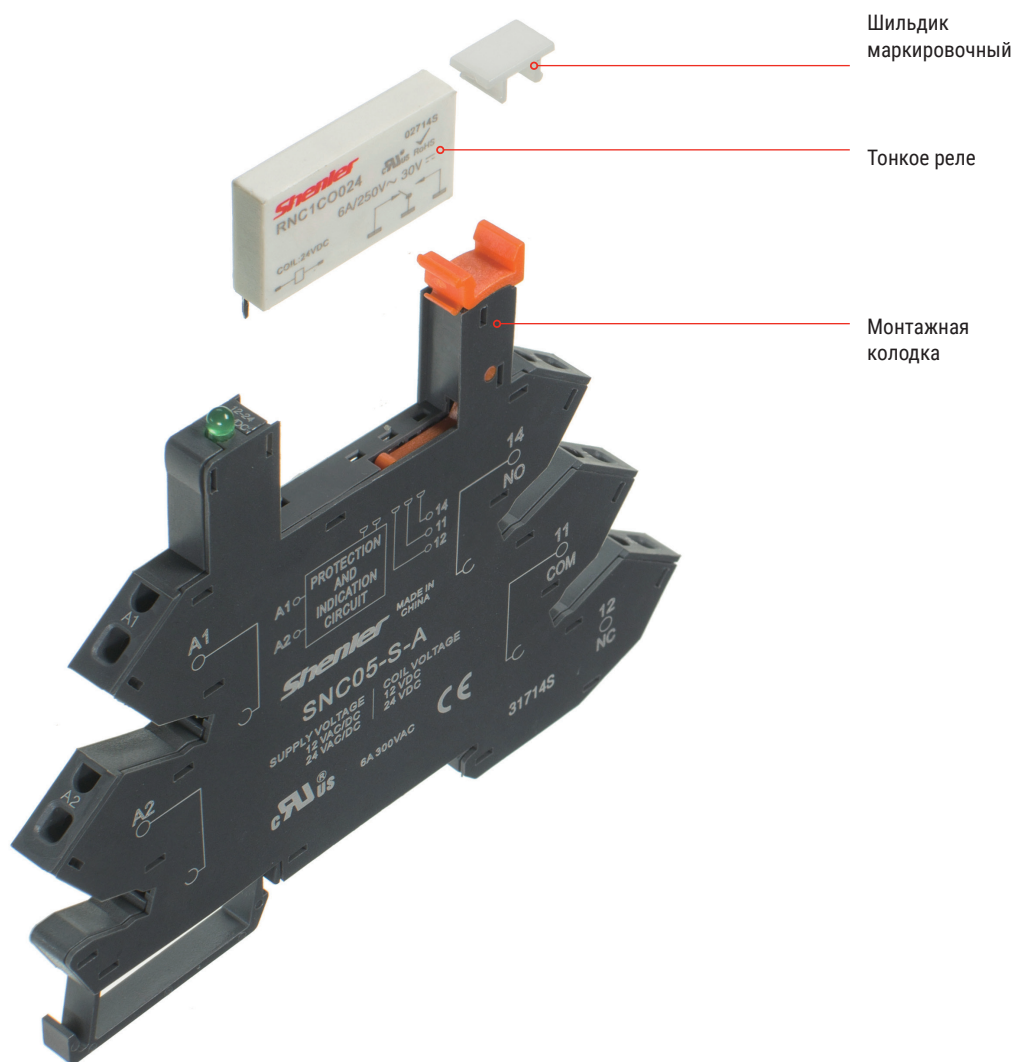

-  63 Реле времени ТКВ
-  65 Цифровые таймеры TCN
-  67 Твердотельные таймеры TCR
-  69 Твердотельные счетчики TMC7-□

**71** Колодки и аксессуары

>>> Интерфейсные реле RNC



>>> Таблица подбора монтажных колодок и аксессуаров

			
SNC05-E	SNC05-P	SN20B	SN20S

Примечание: для подбора соответствующих защитных модулей и аксессуаров, см. стр. 71 - 73.

zakaz@shenler.pro
www.shenler.pro

8-495-663-663-5
8-800-600-4909



www.owenkomplekt.ru



RNC1CO/1CP



Описание

- > Толщина 5мм, долговременная токовая нагрузка до 6А.
- Соответствует директиве RoHs.
- > Широкий выбор колодок в диапазоне напряжений от 3В до 230В.

Информация для заказа

Вид контактов _____ RNC

1А: (NO - нормально разомкнутый)

1С: (CO - переключающий)

Направление выводов _____

О: Вертикально

Р: Горизонтально

Код катушки _____

Код	003	005	006	012	018	024
Напряжение (В DC)	3	5	6	12	18	24
Код	048	060				
Напряжение (В DC)	48	60				

Опции

Без обозначения: стандартный

В: потребление катушки 0,21Вт (от 3 до 24В DC)

G: позолоченные контакты

Технические характеристики

Контакты	Конфигурация	1А, 1С
	Номинальный ток нагрузки	6А/250В AC 30В DC
	Номинальная мощность (AC-1)	1500ВА 180Вт
	Сопротивление контакта	≤100мΩ (позолоченный контакт ≤ 30мΩ)
	Материал	сплав серебра
	Электрическая прочность	NO: 6x10 ⁴ ; NC: 3x10 ⁴ x (1800 цикл/ч)
	Механическая прочность	≥2 x 10 ⁷ x (18000 цикл/ч)
Напряжение втягивания (23°C)	DC: ≤75% (номинального напряжения)	
Напряжение опускания (23°C)	DC: ≥5% (номинального напряжения)	
Максимальное напряжение (23°C)	110% (номинального напряжения)	
Сопротивление изоляции	≥1000МΩ (500В DC)	
Рабочая мощность катушки	3~24 В DC	приблизительно 0,17 Вт
	48~60 В DC	приблизительно 0,21 Вт
Время срабатывания (при номинальном напряжении)	≤8мс	
Время возврата (при номинальном напряжении)	≤4мс	
Напряжение пробоя	между открытыми контактами	1000В AC/мин (ток утечки 1мА)
	между катушкой и контактами	4000В AC/1мин (ток утечки 1мА)
Окружающая температура	-40~+85°C	
Влажность	5%~85% относительной влажности	
Давление воздуха	86~106КПа	
Ударопрочность	10G (полусинусоидальный ударный импульс: 11мс)	
Виброустойчивость	10~55Гц двойная амплитуда: 1,0мм	
Монтаж	PCB, втычное	
Вес изделия	6г	



»»» Интерфейсные реле RNC

Технические характеристики катушки (23°C)

Номинальное напряжение, В DC (0,17Вт)	3	5	6	12	18	24
Сопротивление катушки Ω	43	147	212	847	1906	3388
Номинальное напряжение, В AC (0,21Вт)	48	60				
Сопротивление катушки Ω	10971	17143				

Примечание: при напряжении катушки 48 В сопротивление катушки измеряется с допуском $\pm 10\%$, если напряжение катушки превышает 48В, сопротивление измеряется с допуском $\pm 15\%$.

Технические характеристики контактов

RNC1A, 1C

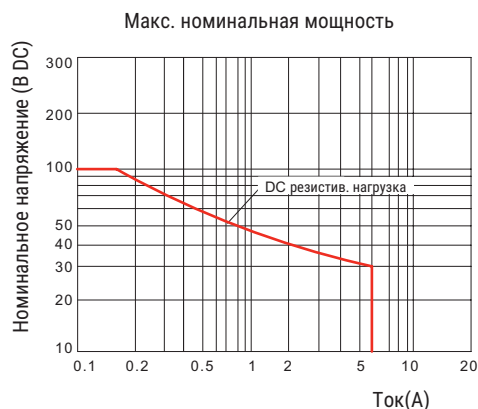
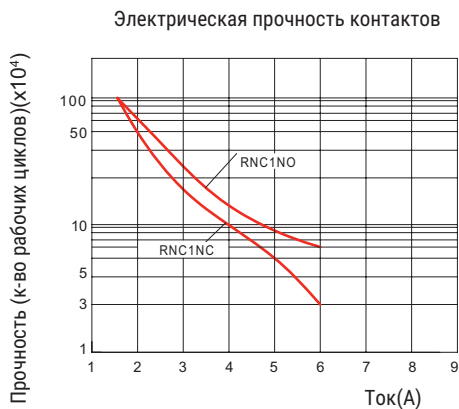

Размеры (мм)

1C0

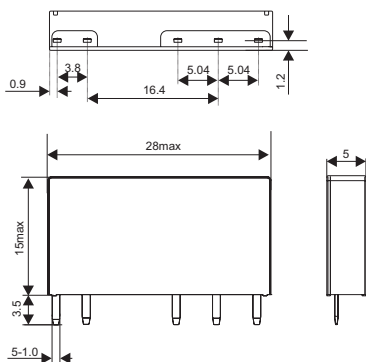

1A0

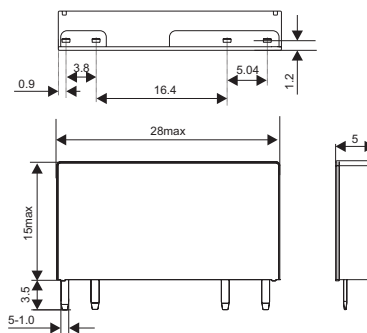

1CP

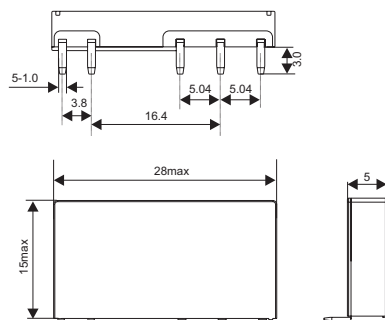

1AP

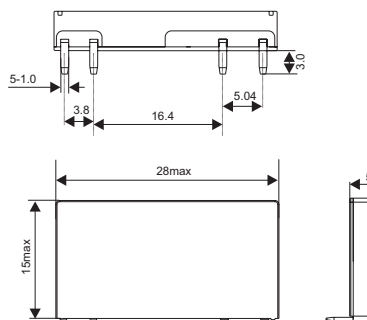

Электрические схемы

1C0 Вид снизу



1A0 Вид снизу



1CP

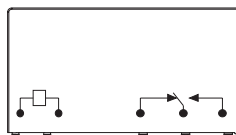

1AP

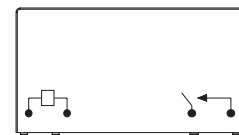

Монтажные колодки RNC

>>> SNC05-E

Описание

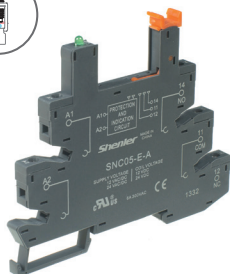

8 Ампер 300 Вольт



No.	Вход	Напряжение катушки
SNC05-E-A	12/24В	12/24ВDC
SNC05-E-B	48/60В	48/60ВDC
SNC05-E-C	110В	60ВDC
SNC05-E-D	230В	60ВDC

Технические характеристики

Номинальная нагрузка	Ток	А	8
	Напряжение	В	300
Диэлектрическая прочность	между катушкой и контактами	В/мин	4000
	между контактами	В/мин	2500
Макс. момент затяжки	Нм	0,5	
Сечение провода	AWG/мм ²	20-16/0,5-1,5	
Окружающая температура	°С	-40~+85	
Вес изделия	г	24	

Таблица подбора реле, аксессуаров

Колодка	Шинка	Обознач.	Перегородка	DIN-рейка
SNC05-E	SN20B	SN64P	SN20S	PFP

Размеры (мм)

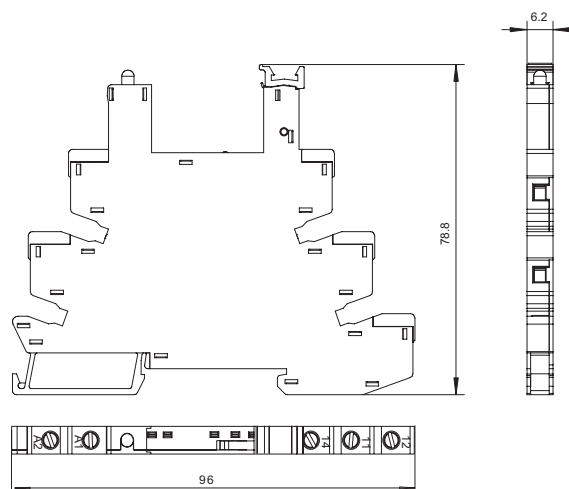

Схемы подключения

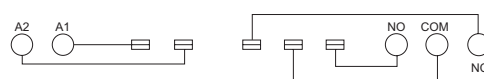

>>> SNC05-S

Описание

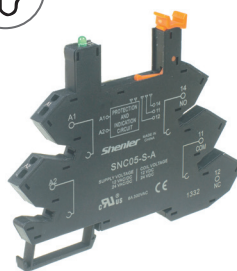

8 Ампер 300 Вольт



No.	Вход	Напряжение катушки
SNC05-S-A	12/24В	12/24В DC
SNC05-S-B	48/60В	48/60ВDC
SNC05-S-C	110В	60ВDC
SNC05-S-D	230В	60ВDC

Технические характеристики

Номинальная нагрузка	Ток	А	8
	Напряжение	В	300
Диэлектрическая прочность	между катушкой и контактами	В/мин	4000
	между контактами	В/мин	2500
Макс. момент затяжки	Нм	-	
Сечение провода	AWG/мм ²	20-16/0,5-1,5	
Окружающая температура	°С	-40~+85	
Вес изделия	г	25	

Таблица подбора реле и аксессуаров

Колодка	Шинка	Обозначение	Перегородка	DIN-рейка
SNC05-S	SN20B	SN64P	SN20S	PFP

Размеры (мм)

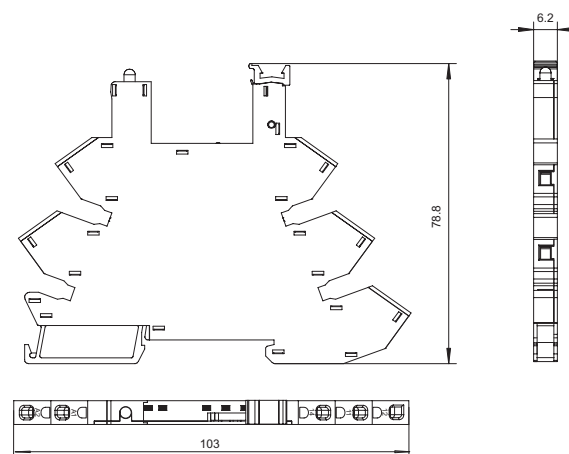

Схемы подключения

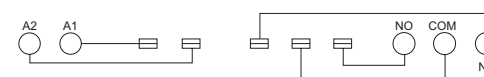

>>> Интерфейсные реле RNC

Монтажные колодки RNC

>>> SNC05-P

Описание



8 Ампер 300 Вольт



Размеры (мм)

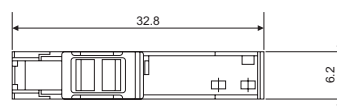
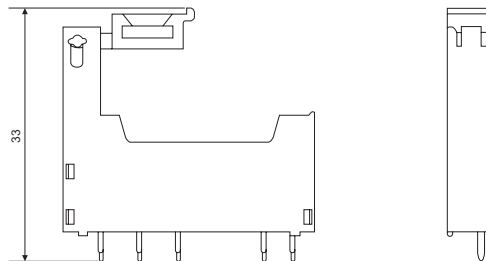

Технические характеристики

Номинальная нагрузка	Ток	A	8
	Напряжение	B	300
Диэлектрическая прочность	между катушкой и контактами	B/c	4000
	между контактами	B/c	2500
Окружающая температура		°C	-40~+85
Вес изделия		г	25

Таблица подбора реле и аксессуаров

Колодка	Шинка	Обозначение	Перегородка	DIN-рейка
SNC05-P	-	-	-	-

Схемы подключения

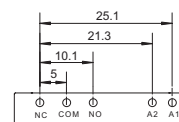

>>> Интерфейсные реле RFT

>>> Линейка промышленных реле

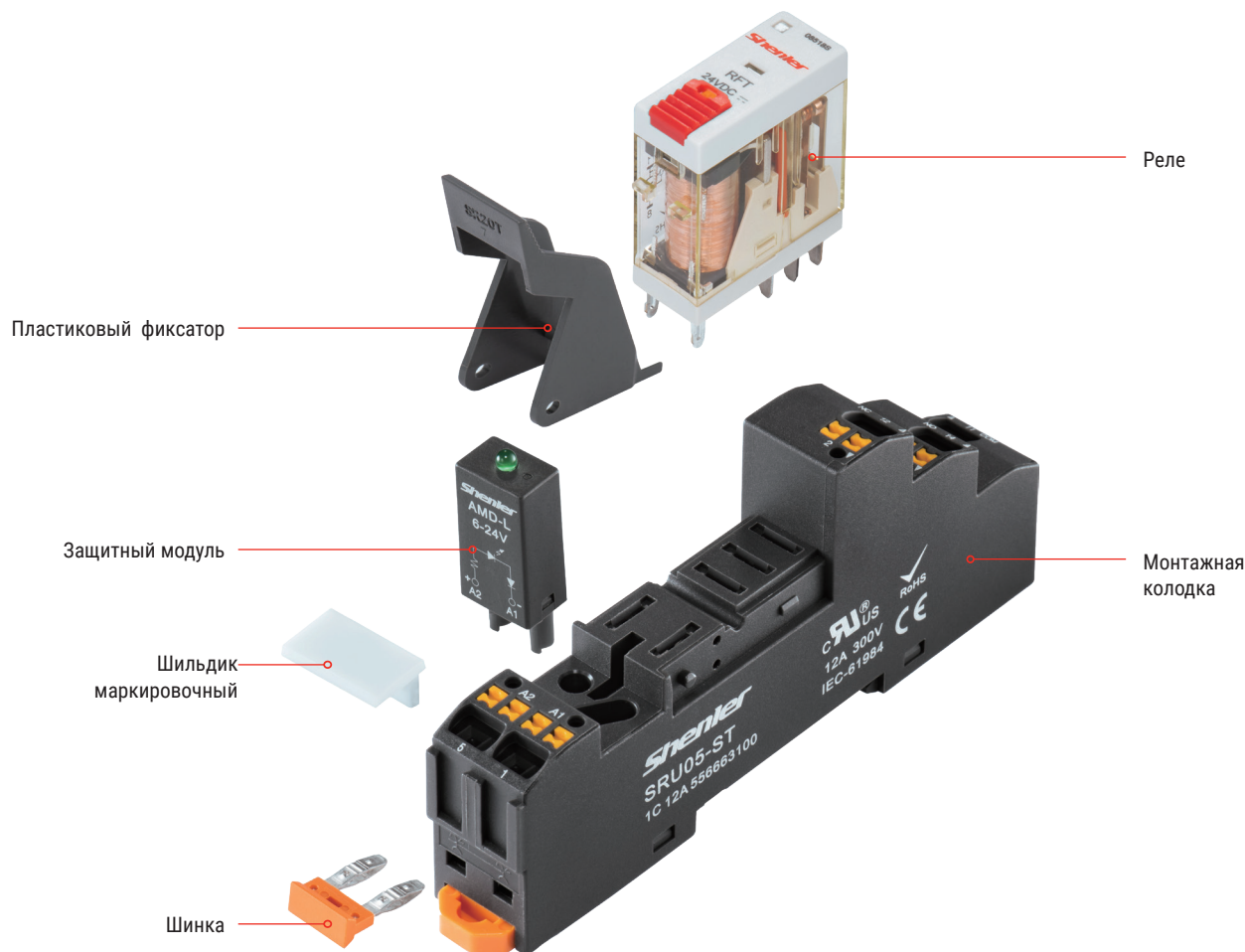

>>> Таблица подбора соответствующих колодок и аксессуаров

SRT00-E	SRT00-A	SRT00-ES	SRU00-E	SRU00-S	SRU00-ST	SRT00-P	SR08C	ST01CC

Примечание: для подбора соответствующих защитных модулей и аксессуаров см. стр. 71 - 73.

»»» Интерфейсные реле RFT

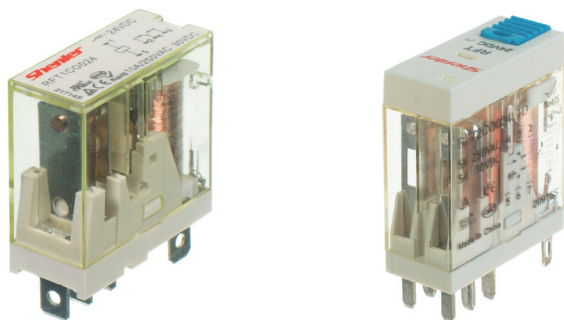

RFT2C0-LT



Описание

- > Тонкий корпус и компактный размер
- > 1 полюс 12А; 2 полюса 8А
- > Имеет встроенный светодиод
- > Имеет блокируемую тест-кнопку и механический индикатор
- > Цветовая маркировка тест-кнопки по типу катушки (AC - красный/DC - голубой)
- > Соответствует директиве RoHS

Информация для заказа

Вид контактов _____ RFT

1С: 1С0
2С: 2С0

Варианты монтажа _____

О: втычное

Код катушки _____

Код	006	012	024	036	048	110	
Напряжение (В, DC)	6	12	24	36	48	110	
Код	506	512	524	548	615	730	740
Напряжение (В, AC)	6	12	24	48	115	230	240

Опции

- Без обозначения: стандарт
 L: светодиод
 D: диод (1-,5+; 1-,8+)
 D1: диод (1+,5; 1+,8-)
 LD: светодиод и диод (1-,5+; 1-,8+)
 LD1: светодиод и диод (1+,5; 1+,8-)
 LT: светодиод + тест-кнопка
 LTD: светодиод + тест-кнопка+диод (1-, 5+; 1-, 8+)
 LTD1: светодиод + тест-кнопка+диод (1+, 5; 1+, 8-)
 В: крышка с фланцем (Ваш выбор + В, например, LB, DB, LDB.)

Технические характеристики

Контакты	Конфигурация	1С	2С
	Номинальный ток/ Резистивная нагрузка	12А/250ВАС, 30ВDC	8А/250ВАС, 30ВDC
	Номинальное напряжение/ Нагрузка двигателя	1/3НР, 240ВАС	1/6НР, 240ВАС
	Номинальная мощность (АС-1)	3000ВА, 360Вт	2000ВА, 240Вт
	Начальное сопротивление контактов	≤50мΩ	
	Материал	Сплав серебра	
	Электрическая прочность (110% номинальн. напряж. , 55°С)	≥20 x 10 ⁴ (1800 цикл/ч)	
	Электрическая прочность (при норм. температуре)	≥30 x 10 ⁴ (600 цикл/ч)	
	Механическая прочность	≥2000 x 10 ⁴ (18000 цикл/ч)	
	Напряжение втягивания (23°С)	DC:≤75% (номинального напряжения), AC:≤80% 50/60Гц (номин. напряж.)	
Напряжение опускания(23°С)	DC:≥10% (номин. напряж.),AC:≥30% 50/60Гц (номин. напряж.)		
Макс. напряжение (23°С)	110% (номинального напряжения)		
Сопротивление изоляции	≥1000МΩ (500ВDC)		
Рабочая мощность катушки DC (W)	приблизительно 0,53		
AC (ВА)	приблизительно 1,0		
Время срабатывания (при номинальном напряжении)	≤20мс		
Время разъединения (при номинальном напряжении)	≤10мс		
Напряжение пробоя между открытыми контактами	1000ВАС/1мин (ток утечки 1мА)		
между полюсами	3000ВАС/1мин (ток утечки 1мА)		
между контактами и катушкой	5000ВАС/1мин (ток утечки 1мА)		
Окружающая температура	-40~+55°С		
Влажность	5%~85% отн. влажности		
Давление воздуха	86~106КПа		
Ударопрочность	10G (полусинусоидальный ударный импульс: 11мс)		
Виброустойчивость	10~55Гц двойная амплитуда: 1,0мм		
Монтаж	втычное		
Вес изделия	приблизительно 18г		

zakaz@shenler.pro
www.shenler.pro

8-495-663-663-5
8-800-600-4909



www.owenkomplekt.ru

Технические характеристики катушки (23°C)

Номинальное напряжение В DC	6	12	24	36	48	110	
Сопротивление катушки Ω	68	270	1100	2440	4300	22800	
Номинальное напряжение В AC	6	12	24	48	115	230	240
Сопротивление катушки Ω	16	63	240	1085	6300	23000	25000

Примечание : При напряжении катушки 110В сопротивление катушки измеряется с допуском ±10%Ω, если напряжение катушки превышает 110В, сопротивление катушки измеряется с допуском ±15%Ω.

Технические характеристики контактов

RFT1CO

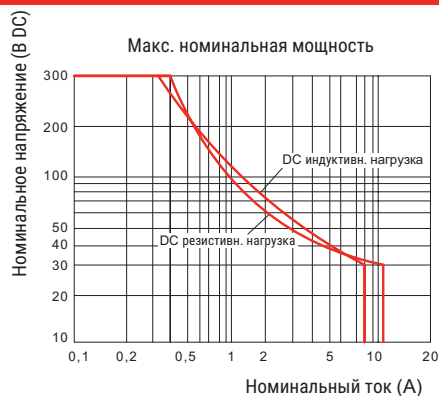
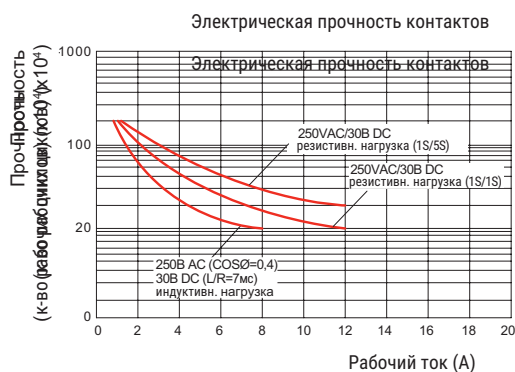

RFT2CO

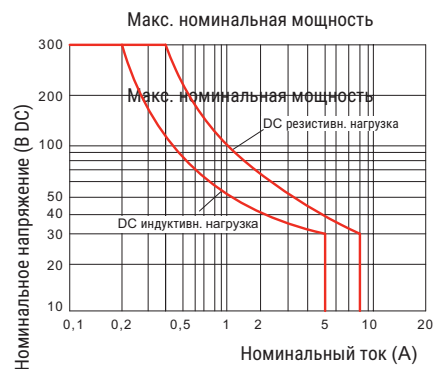
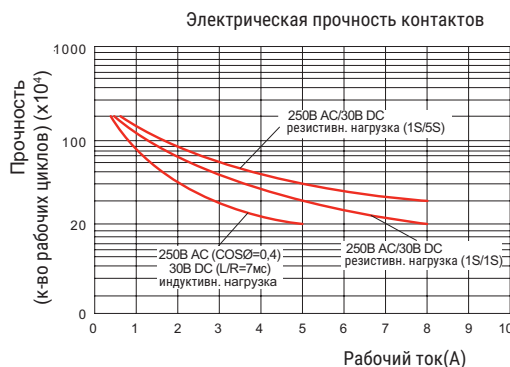

Размеры (мм)

RFT1C

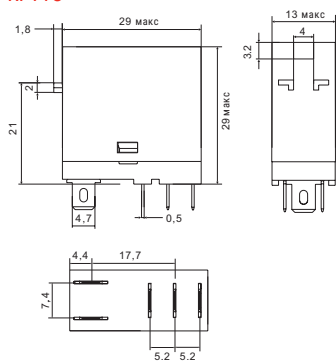

RFT2C

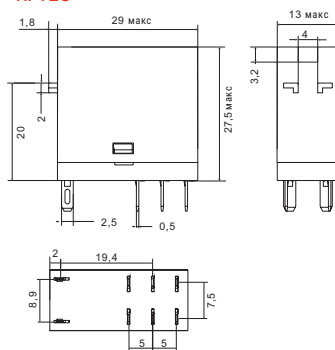

RFT1CO-LT

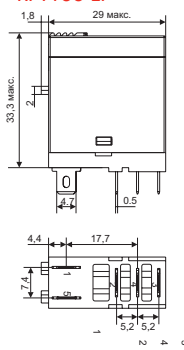

RFT2CO-LT

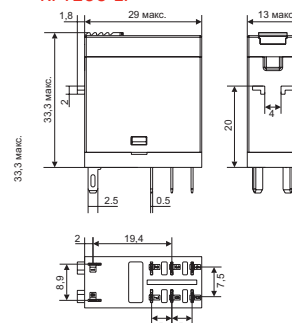

RFT1CO-B

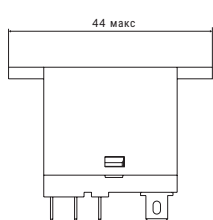

RFT2CO-B

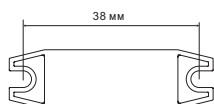
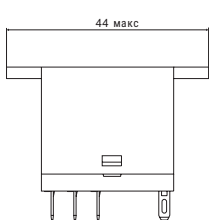

Электрические схемы

RFT1CO

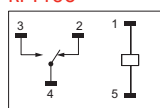

RFT1COL/LT AC

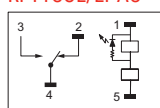

RFT1COL/LT DC

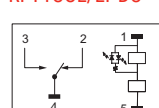

RFT1COLD/LTD DC

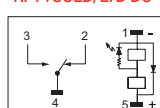

RFT1COLD1/LTD1

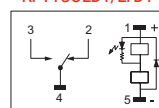

RFT2CO

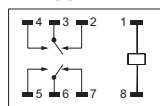

RFT2COL/LT AC

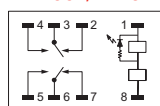

RFT2COL/LT DC

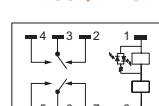

RFT2COLD/LTD DC

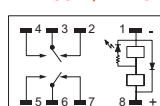

RFT2COLD1/LTD1

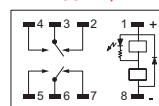

>>> Интерфейсные реле RFT

Монтажные колодки RFT

>>> SRT00-E

Описание



10/16 Ампер 300 Вольт



Технические характеристики

Тип			SRT05-E	SRT08-E
Номинальная нагрузка	Ток	A	16	10
	Напряжение	B	300	
Диэлектрическая прочность	между катушкой и контактами	B/мин	4000	
	между контактами	B/мин	2500	
Макс. момент затяжки		Hм	1,0	
Сечение провода		AWG/мм ²	20-14/0,5-2,5	
Окружающая температура		°C	-45~85	
Вес изделия		г	22	27

Таблица подбора реле, аксессуаров

Колодка	Пласт. фиксат.	Металл. фиксат.	Шильдик маркиров.	Модуль	DIN-рейка	Шинка
SRT05-E	SR20	-	-	-	PFP	SR08C
SRT08-E	(вкл. в колодку)	-	-	-	-	-

Размеры (мм)

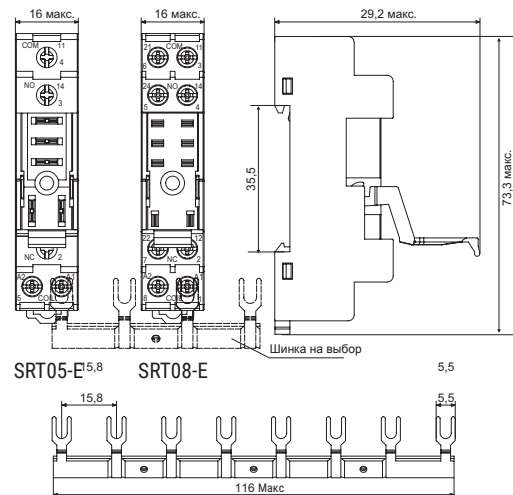

Схемы подключения

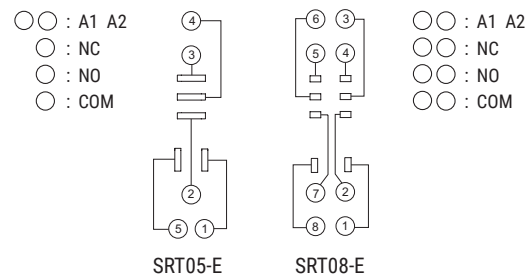

>>> SRT00-A

Описание



10/16 Ампер 300 Вольт



Технические характеристики

Тип			SRT05-A	SRT08-A
Номинальная нагрузка	Ток	A	16	10
	Напряжение	B	300	
Диэлектрическая прочность	между катушкой и контактами	B/мин	4000	
	между контактами	B/мин	2500	
Макс. момент затяжки		Hм	1,0	
Сечение провода		AWG/мм ²	20-14/0,5-2,5	
Окружающая температура		°C	-45~85	
Вес изделия		г	22	27

Таблица подбора реле, аксессуаров

Колодка	Пластик. фиксатор	Металл. фиксатор	Шильдик маркиров.	Модуль	DIN-рейка	Шинка
SRT05-A	SR20	-	-	-	PFP	SR08C
SRT08-A	(вкл. в колодку)	-	-	-	-	-

Размеры (мм)

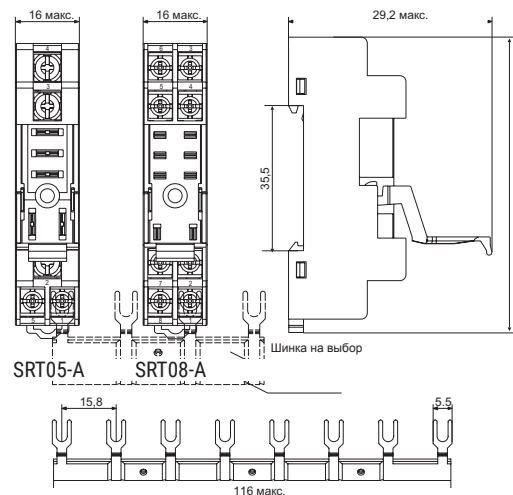

Схемы подключения

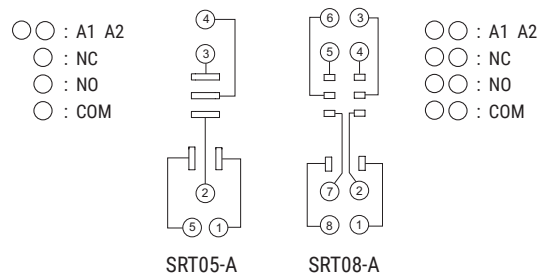

Монтажные колодки RFT

>>> SRU⁰⁰-E

Описание



10/16 Ампер 300 Вольт



Технические характеристики

Тип			SRU05-E	SRU08-E
Номинальная нагрузка	Ток	A	16	10
	Напряжение	B	300	
Диэлектрическая прочность	между катушкой и контактами	B/мин	4000	
	между контактами	B/мин	2500	
Макс. момент затяжки		Нм	1,0	
Сечение провода		AWG/мм ²	20-14/0,5-2,5	
Окружающая температура		°C	-45~+85	
Вес изделия		г	35	43

Таблица подбора реле, аксессуаров

Колодка	Пласт. фиксат.	Металл. фиксат.	Шильдик маркиров.	Модуль	DIN-рейка	Шинка
SRU05-E	SR20T	-	SR2P	AMD	PPF	SR08B
SRU08-E						

>>> SRT⁰⁰-P

Описание



10/16 Ампер 300 Вольт



Технические характеристики

Тип			SRT05-P	SRT08-P
Номинальная нагрузка	Ток	A	16	10
	Напряжение	B	300	
Диэлектрическая прочность	между катушкой и контактами	B/мин	4000	
	между контактами	B/мин	2500	
Окружающая температура		°C	-40~+65	
Вес изделия		г	4	

Размеры (мм)

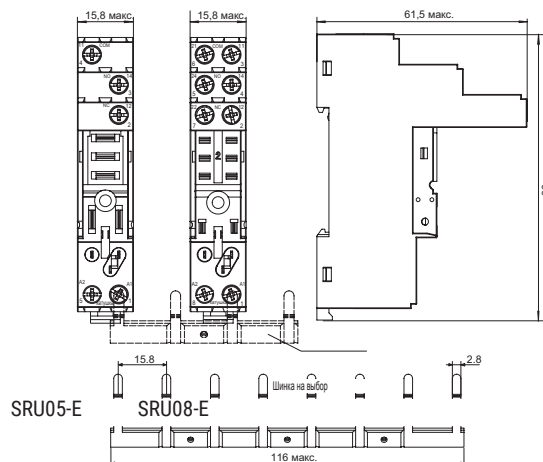

Схемы подключения

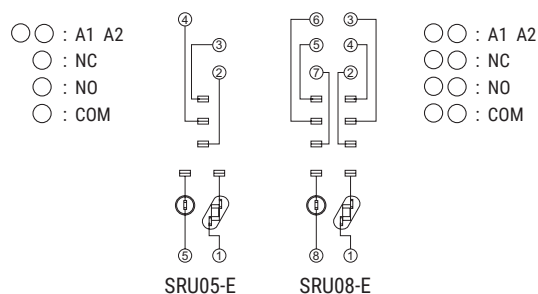

Размеры (мм)

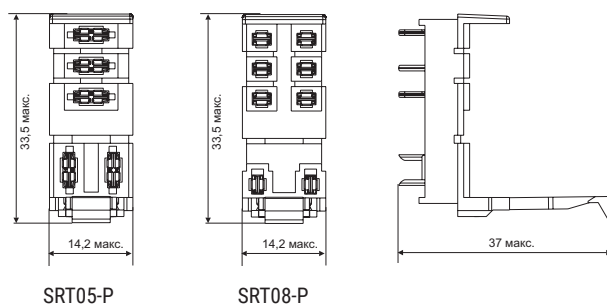

Схемы подключения

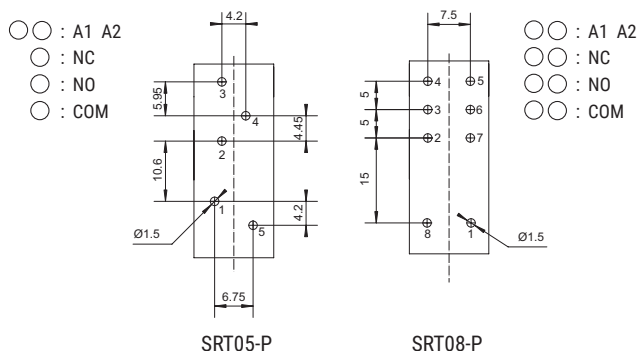

>>> Интерфейсные реле RFT

Монтажные колодки RFT

>>> SRU00-S

Описание



New



10/16 Ампер 300 Вольт



Технические характеристики

Тип			SRU05-S	SRU08-S
Номинальная нагрузка	Ток	А	16	10
	Напряжение	В	300	
Диэлектрическая прочность	между катушкой и контактами	В/мин	4000	
	между контактами	В/мин	2500	
Макс. момент затяжки		Нм	-	
Сечение провода		AWG/мм ²	20-14/0.5-2.5	
Окружающая температура		°C	-45~+85	
Вес изделия		г	35	43

Таблица подбора реле, аксессуаров

Колодка	Пластик. фиксатор	Металл. фиксатор	Шильдик маркиров.	Модуль	DIN-рейка	Шинка
SRU05-S	SR20T	-	SR2P	AMD	PFP	ST01CC
SRU08-S						

>>> SRU00-ST

Описание



New



10/16 Ампер 300 Вольт



Технические характеристики

Тип			SRU05-ST	SRU08-ST
Номинальная нагрузка	Ток	А	16	10
	Напряжение	В	300	
Диэлектрическая прочность	между катушкой и контакт.	В/мин	4000	
	между контактами	В/мин	2500	
Макс. момент затяжки		Нм	-	
Сечение провода		AWG/мм ²	20-14/0,5-2,5	
Окружающая температура		°C	-45~+85	
Вес изделия		г	35	43

Таблица подбора реле, аксессуаров

Колодка	Пластик. фиксатор	Металл. фиксатор	Шильдик маркиров.	Модуль	DIN-рейка	Шинка
SRU05-ST	SR20T	-	SR2P	AMD	PFP	ST01CC
SRU08-ST						

Размеры (мм)

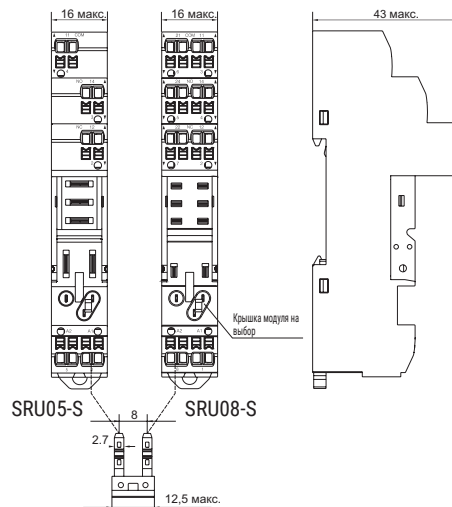

Схемы подключения

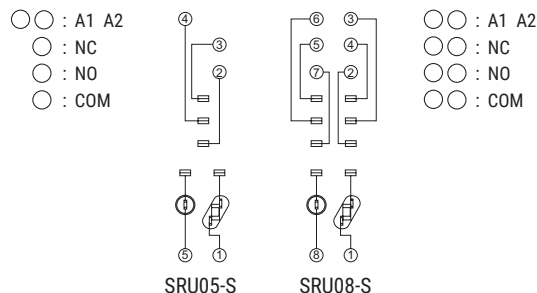

Размеры (мм)

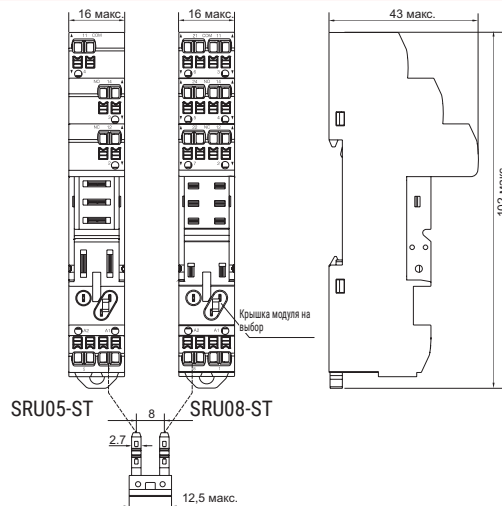

Схемы подключения

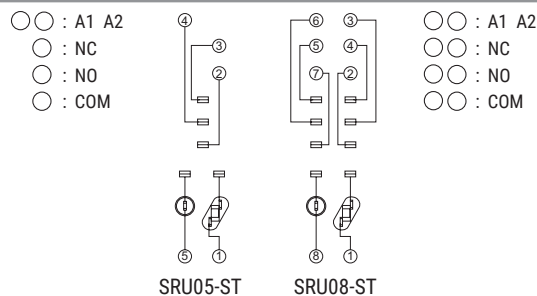

Монтажные колодки RFT

>>> SRT⁰⁵⁻⁰⁸-ES

Описание



New



10/16 Ампер 300 Вольт



Технические характеристики

Тип			SRT05-ES	SRT08-ES
Номинальная нагрузка	Ток	A	16	10
	Напряжение	B	300	
Диэлектрич. прочность	между катушкой и контактами	B/мин	4000	
	между контактами	B/мин	2500	
Макс. момент затяжки		Hм	1.0	
Сечение провода		AWG/мм ²	20-14/0,5-2,5	
Окружающая температура		°C	-45~85	
Вес изделия		г	22	27

Таблица подбора реле, аксессуаров

Колодка	Пластик. фиксатор	Металл. фиксатор	Шильдик маркиров.	Модуль	DIN-рейка	Шинка
SRT05-ES	SR20L	-	-	-	PFP	SR08C
SRT08-ES	(вкл. в колодку)	-	-	-		

Размеры (мм)

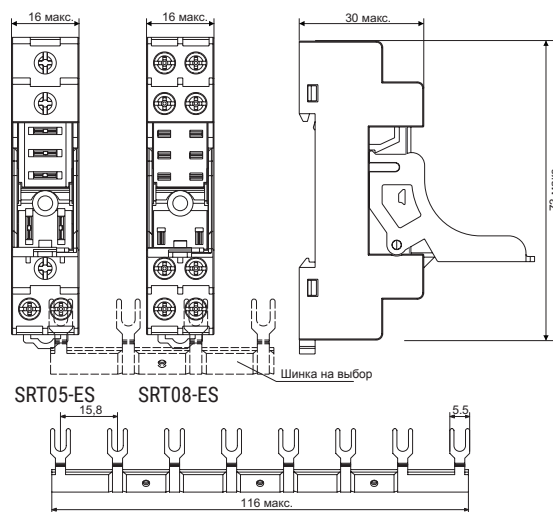

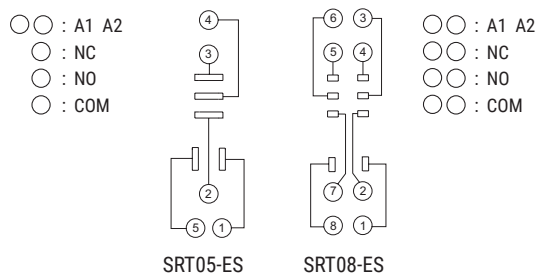

Схемы подключения

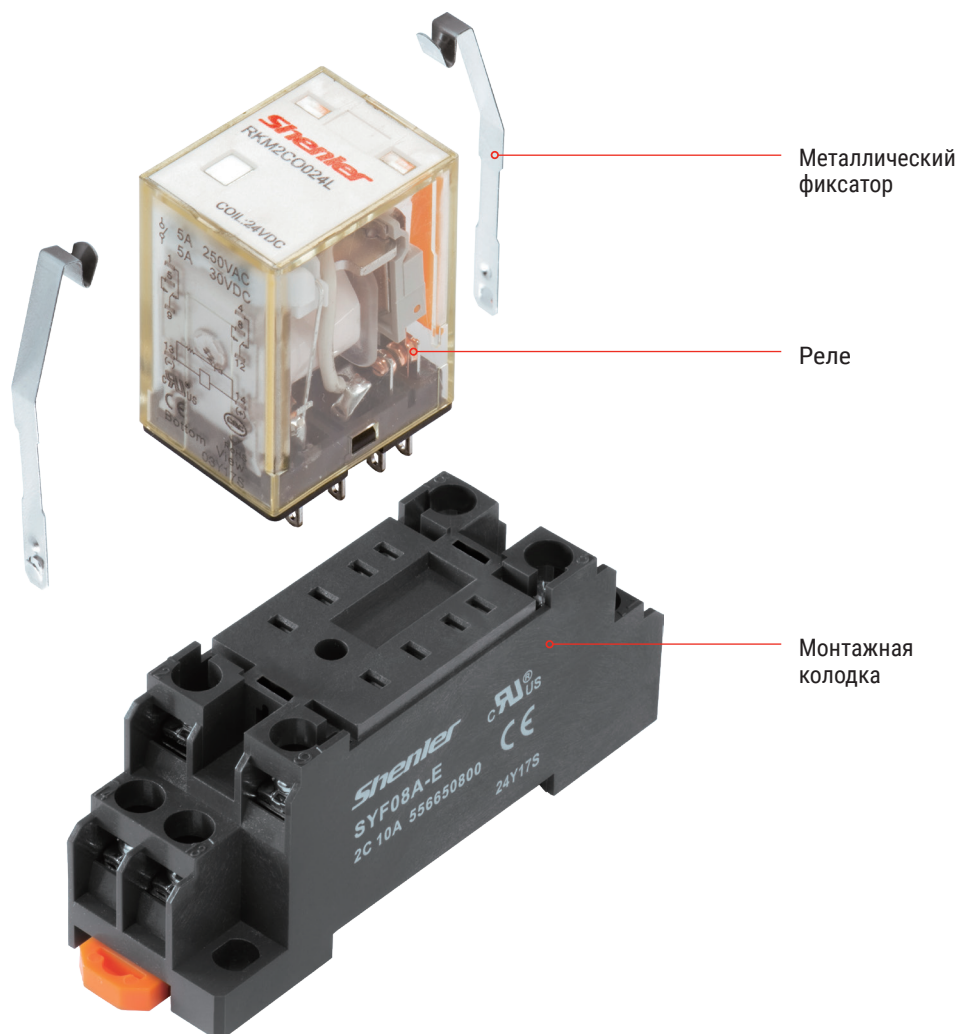

>>> Миниатюрные реле общего назначения RKM

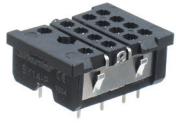

>>> Таблица подбора монтажных колодок

		
SYF ₀₀ E	SYF ₀₀ A	SY ₀₀ P

Примечание: для подбора соответствующих защитных модулей и аксессуаров см. стр. 71 - 73.



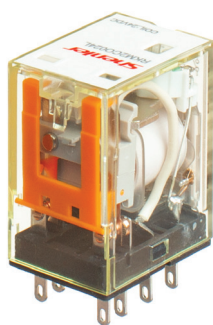

RKM2CO



RKM4CO



Описание

- > 2 полюса 5А, 4 полюса 3А
- > Имеет встроенный светодиод
- > Имеет механический индикатор

Информация для заказа

Вид контактов RKM

2С: 2С0
4С: 4С0

Варианты монтажа

О: втычное

Код катушки

Код	006	012	024	036	048	110	220	
Напряжение (В DC)	6	12	24	36	48	110	220	
Код	506	524	536	548	615	730	740	880
Напряжение (В AC)	6	24	36	48	115	230	240	380

Опции

- L: Светодиод
LD: Светодиод + тест-кнопка (13-,14+)
LD1: Светодиод + тест-кнопка (13+,14-)

Технические характеристики

Контакты	Конфигурация	2С	4С	
	Номинальный ток/ Номинальное напряжение	Резистивная нагрузка	5А/250ВАС, 30ВDC	3А/250ВАС, 30ВDC
		Нагрузка двигателя	1/3НР, 240ВАС	1/6НР, 240ВАС
	Номинальная мощность (АС-1)	1250ВА, 150Вт	750ВА, 90Вт	
	Начальное сопротивление контактов	≤50мΩ		
	Материал	сплав серебра		
	Электрическая прочность (110% номинального напряжения, 55°С)	≥20 x 10 ⁴ (1800 цикл/ч)		
	Электрическая прочность (при норм. температуре)	≥40 x 10 ⁴ (360 цикл/ч)		
	Механическая прочность	≥2000 x 10 ⁴ (1800 цикл/ч)		
	Напряжение втягивания (23°С)	DC: ≤75% (номинального напряжения), AC: ≤80% 50/60Гц (номин. напряжения)		
Напряжение опускания (23°С)	DC: ≥10% (номинального напряжения), AC: ≥30% 50/60Гц (номин. напряжения)			
Макс. напряжение (23°С)	110% (номинального напряжения)			
Сопротивление изоляции	≥1000МΩ (500ВDC)			
Рабочая мощность катушки	DC (Вт)	приблизительно 0,9		
	AC (ВА)	приблизительно 1,2		
Время срабатывания (при номинальном напряжении)	≤20мс			
Время разъединения (при номинальном напряжении)	≤20мс			
Напряжение пробоя	между открытыми контактами	1000ВАС/1мин (ток утечки 1мА)		
	между полюсами	2000ВАС/1мин (ток утечки 1мА)		
	между контактами и катушкой	2000ВАС/1мин (ток утечки 1мА)		
Окружающая температура	-55~+70°С			
Влажность	35%~85% относительной влажности			
Давление воздуха	86~106КПа			
Ударопрочность	10G (полусинусоидальный ударный импульс: 11мс)			
Виброустойчивость	10~55Гц двойная амплитуда: 1,0 мм			
Монтаж	втычное			
Вес изделия	35г			



>>> Миниатюрные реле общего назначения RKM

Технические характеристики катушки (23°C)

Номинальное напряжение В DC	6	12	24	36	48	110	220	
Сопротивление катушки Ω	40	180	640	1500	2600	13000	42000	
Номинальное напряжение В AC	6	24	36	48	115	230	240	380
Сопротивление катушки Ω	11,5	180	370	640	4430	16500	18790	42000

Примечание : при напряжении катушки 110В сопротивление катушки измеряется с допуском ±10%Ω, если напряжение катушки превышает 110В , сопротивление катушки измеряется с допуском ±15%Ω.

Технические характеристики контактов

RKM2CO

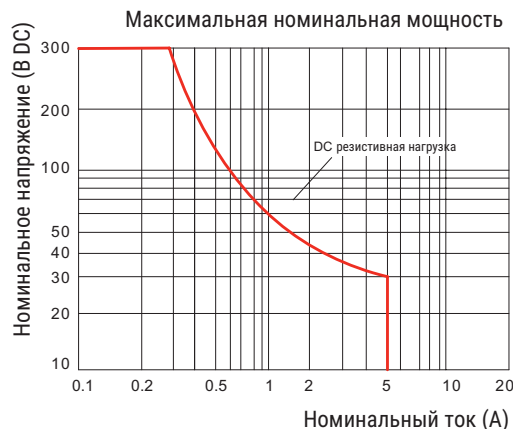
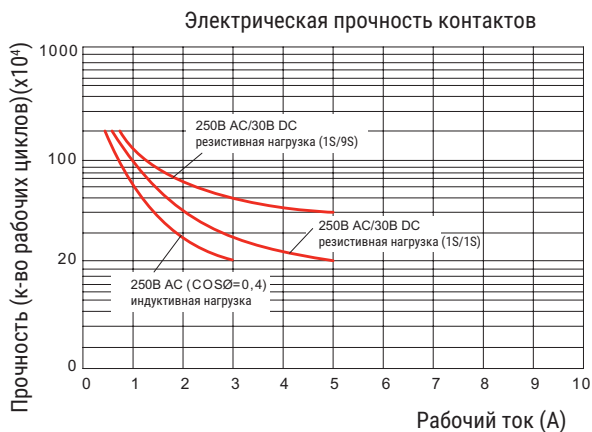

RKM4CO

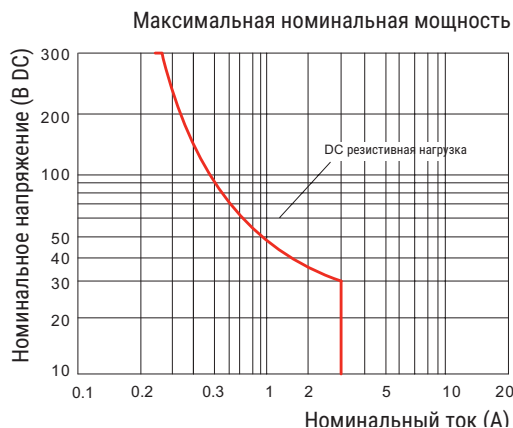
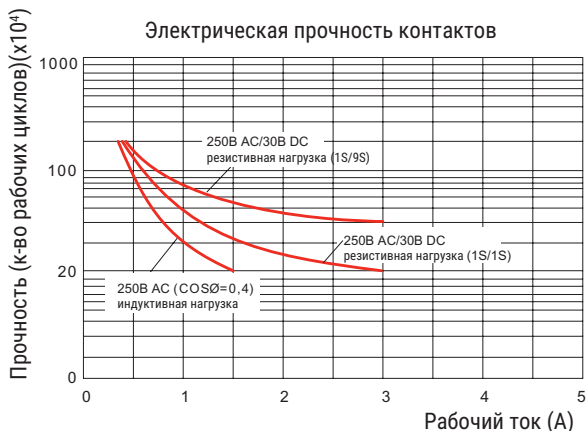

Размеры (мм)

RKM2C0

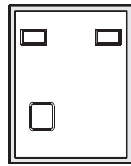
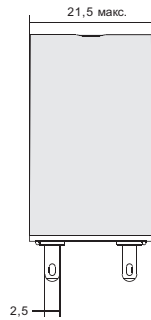
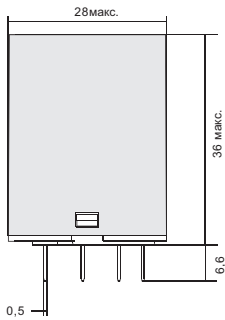

RKM4C0

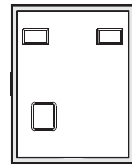
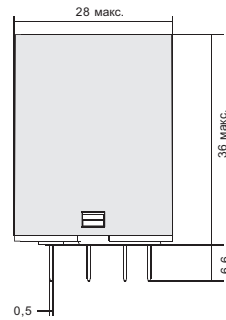

Электрические схемы

RKM2C0

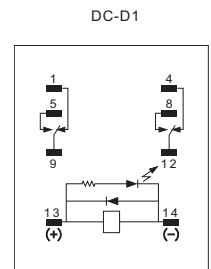
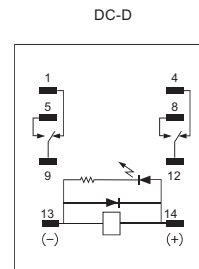
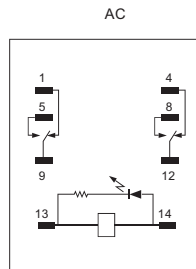
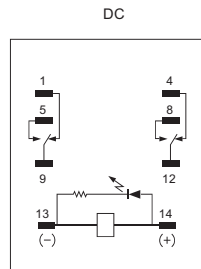
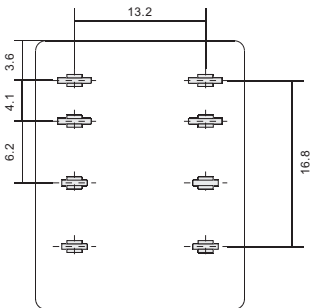

RKM4C0

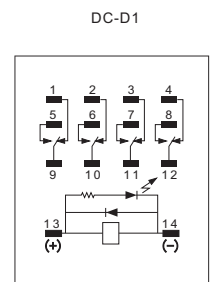
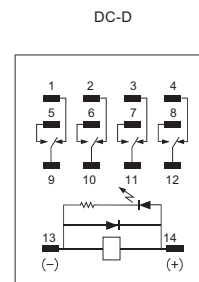
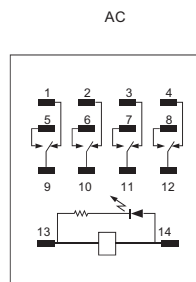
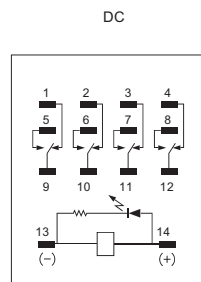
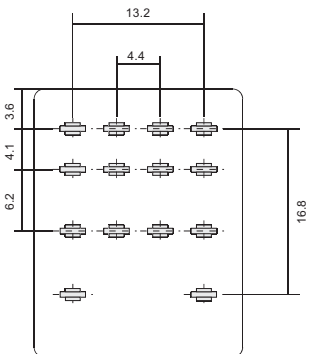

>>> Миниатюрные реле общего назначения RKM

Монтажная колодка RKM

>>> SYF00A-E

Описание



7/10 Ампер 300 Вольт



Технические характеристики

Тип		SYF08A-E	SYF11A-E	SYF14A-E
Номинальная нагрузка	Ток	10	7	7
	Напряжение	300		
Диэлектрическая прочность	В/мин	2000		
Макс. момент затяжки	Нм	1.0		
Сечение провода	AWG/мм ²	20-14/0,5-2,5		
Окружающая температура	°C	-40~+65		
Вес изделия	г	37	56	57

Таблица подбора реле, аксессуаров

Колодка	Пласт. фикс.	Металл. фикс.	Шильдик	Модуль	DIN-рейка
SYF08A-E					
SYF11A-E	-	SY36S	-	-	PPF
SYF14A-E					

Размеры (мм)

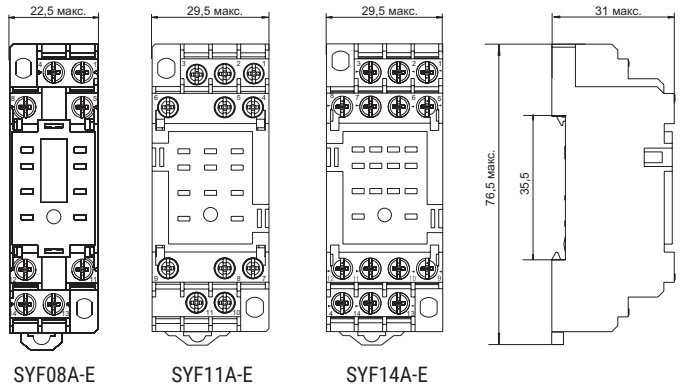

Схемы подключения

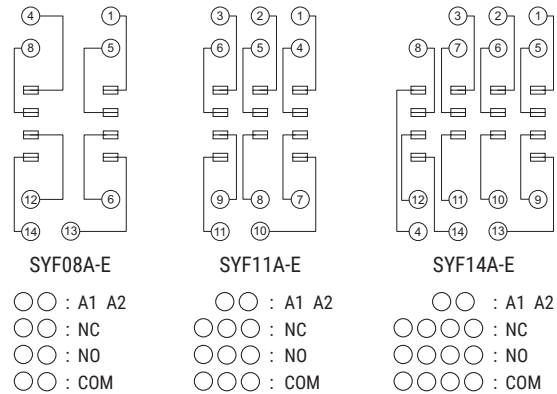

>>> SYF00A

Описание



7/10 Ампер 300 Вольт



Технические характеристики

Тип		SYF08A	SYF11A	SYF14A
Номин. нагрузка	Ток	10	7	7
	Напряжение	300		
Диэлектрич. прочность	В/мин	2000		
Макс. момент затяжки	Нм	1.0		
Сечение провода	AWG/мм ²	20-14/0,5-2,5		
Окружающая температура	°C	-40 ~ +65		
Вес изделия	г	34	47	56

Таблица подбора реле, аксессуаров

Колодка	Пласт.фикс.	Металл. фиксатор	Шильдик	Модуль	DIN-рейка
SYF08A					
SYF11A	-	SY36S	-	-	PPF
SYF14A					

Размеры (мм)

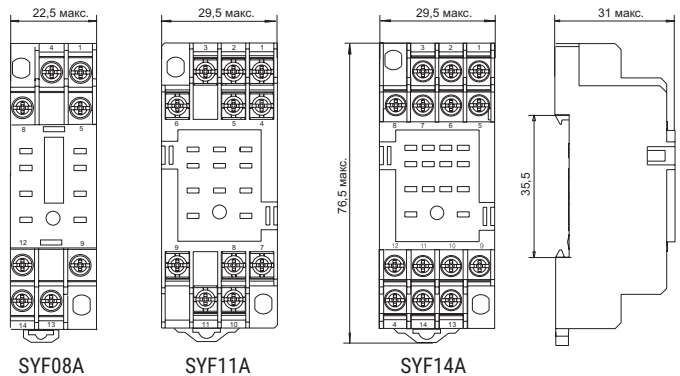

Схемы подключения

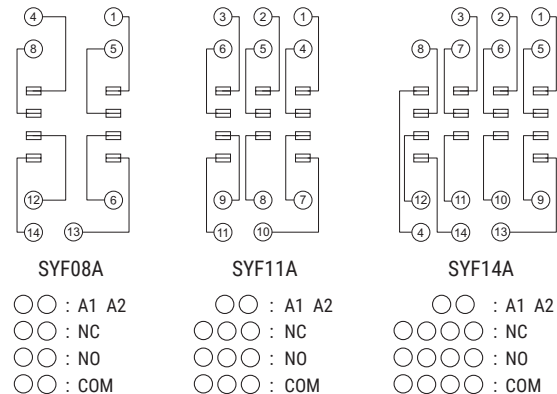

>>> Миниатюрные реле общего назначения RKE

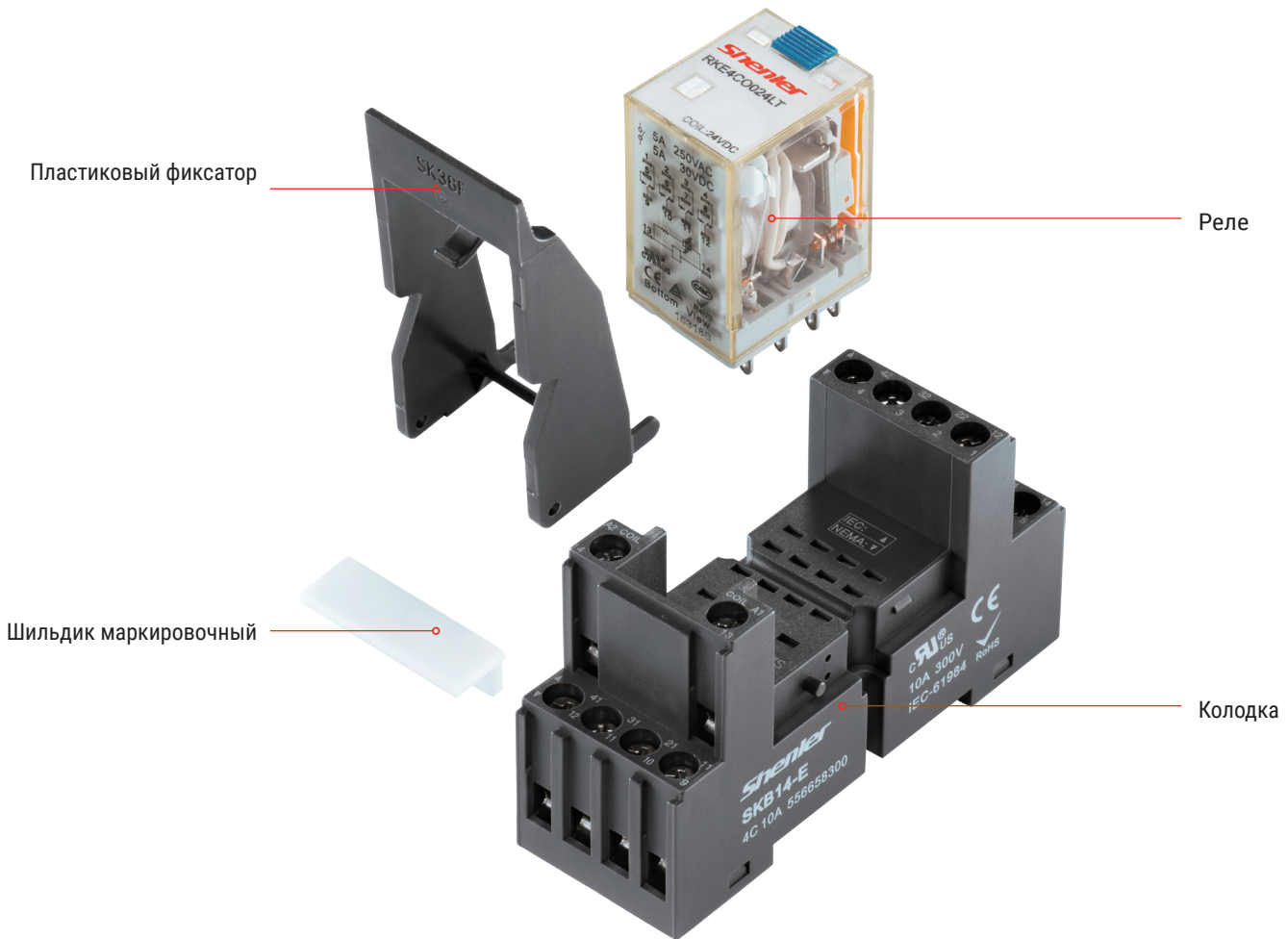

>>> Таблица подбора соответствующих колодок

SYF00A-E	SYF00A	SKF00-E	SKF14-A	SKB00-E	SKC00-E	SKC14-S	SKC00-ST	SY00-P

Примечание: для подбора соответствующих защитных модулей и аксессуаров см. стр. 71 - 73.



>>> Миниатюрные реле общего назначения RKE



RKE2C0



RKE4C0

Описание

- > 2 полюса 7A; 4 полюса 5A
- > Имеет встроенный светодиод
- > Имеет блокируемую тест-кнопку и механический индикатор
- > Цветовая маркировка тест-кнопки по типу катушки
(AC - красная /DC - синяя)
- > Соответствует директиве RoHs

Информация для заказа

Вид контакта RKE

2C: 2C0

4C: 4C0

Варианты монтажа

O: втычное

Код катушки

Код	006	012	024	036	048	110	220		
Напряжение (В DC)	6	12	24	36	48	110	220		
Код	506	512	524	536	548	615	730	740	880
Напряжение (В AC)	6	12	24	36	48	115	230	240	380

Опции

LT: светодиод + тест-кнопка

LTD: светодиод + тест-кнопка + диод (13-,14+)

LTD1: светодиод + тест-кнопка + диод (13+,14-)

A: для сигнала управления (Ваш выбор + A, т.е. LTA, LTDA, LSA)



Технические характеристики

		2C	4C
Контакты	Конфигурация	2C	4C
	Номинальный ток/ Резистивная нагрузка	7A/250ВАС 30ВDC	5A/250ВАС 30ВDC
	Номинальное напряжение/ Нагрузка двигателя	1/6HP 240ВАС	
	Номинальная мощность (AC-1)	1750ВА, 210Вт	1250ВА 150Вт
	Начальное сопротивление контакта	≤50мΩ	
	Материал	сплав серебра	
	Электрическая прочность (110% номинального напряжения, 55°C)	≥20 x 10 ⁴ (1800 цикл/ч)	
	Электрическая прочность (при норм. температуре)	≥40 x 10 ⁴ (360 цикл/ч)	
Механическая прочность	≥2000 x 10 ⁴ (18000 цикл/ч)		
Напряжение втягивания (23°C)	DC: ≤75% (номинального напряжения), AC: ≤80% 50/60Гц (номинального напряжения)		
Напряжение опускания (23°C)	DC: ≥10% (номинального напряжения), AC: ≥30% 50/60Гц (номинального напряжения)		
Макс. напряжение (23°C)	110% (номинального напряжения)		
Сопротивление изоляции	≥500MΩ (500ВDC)		
Рабочая мощность катушки	DC (Вт)	приблизительно 0,9	
	AC (ВА)	приблизительно 1,2	
Время срабатывания (при номинальном напряжении)	≤20 мс		
Время разъединения (при номинальном напряжении)	≤20 мс		
Напряжение пробоя	между открытыми контактами	1000ВАС/1мин (ток утечки 1мА)	
	между полюсами	2000ВАС/1мин (ток утечки 1мА)	
	между контактами и катушкой	2000ВАС/1мин (ток утечки 1мА)	
Окружающая температура	-55~+70°C		
Влажность	35%~85% относительной влажности		
Давление воздуха	86~106КПа		
Ударопрочность	10G (полусинусоидальный ударный импульс: 11мс)		
Виброустойчивость	10~55Гц двойная амплитуда: 1,0 мм		
Монтаж	втычное		
Вес изделия	35г		

zakaz@shenler.pro
www.shenler.pro

8-495-663-663-5
8-800-600-4909



www.owenkomplekt.ru

Технические характеристики катушки (23°C)

Номинальное напряжение В DC	6	12	24	36	48	110	220		
Сопротивление катушки Ω	40	180	640	1500	2600	13000	42000		
Номинальное напряжение В AC	6	12	24	36	48	115	230	240	380
Сопротивление катушки Ω	11,5	40	180	370	640	4430	16500	18790	42000

Примечание: при напряжении катушки 110В сопротивление катушки измеряется с допуском ±10%Ω, если напряжение катушки превышает 110В, сопротивление катушки измеряется с допуском ±15%Ω.

Технические характеристики контактов

RKE2CO

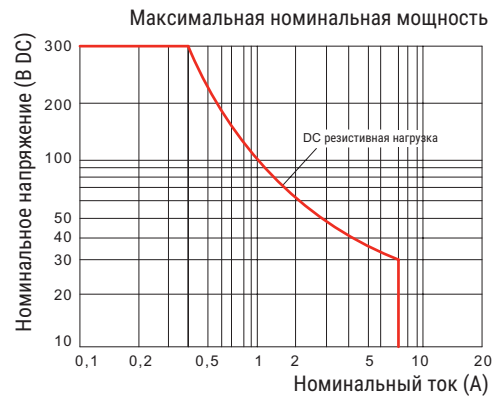

RKE4CO

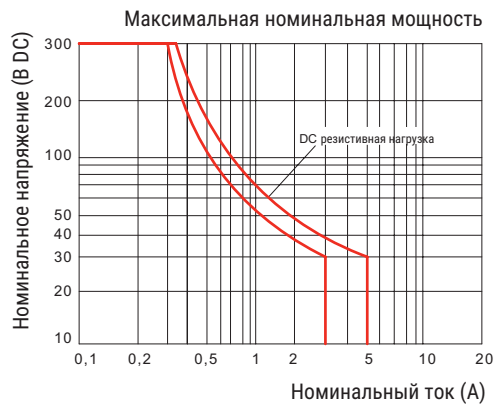
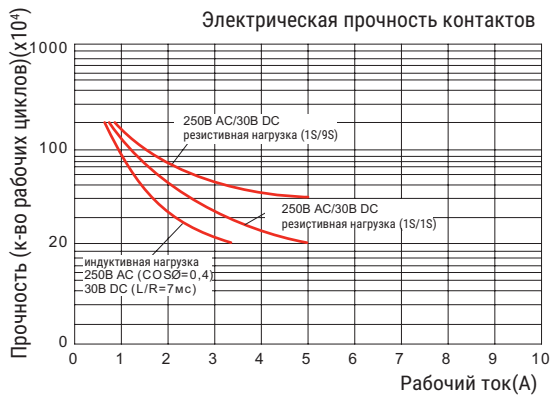

>>> Миниатюрные реле общего назначения RKE

Размеры (мм)

RKE2C0

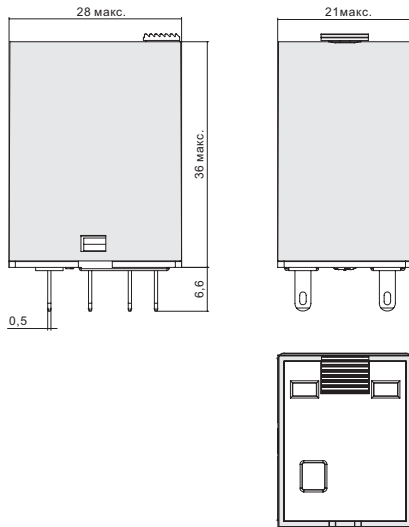

RKE4C0

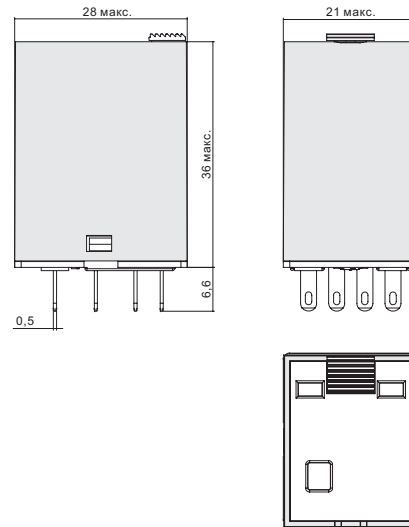

Электрические схемы

RKE2C0

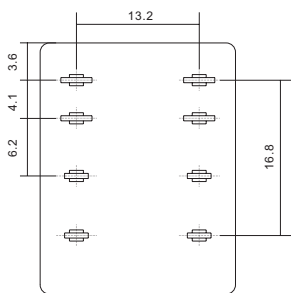

DC

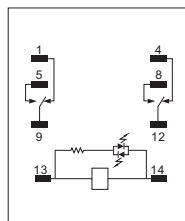

AC

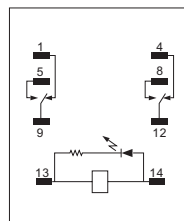

DC-D

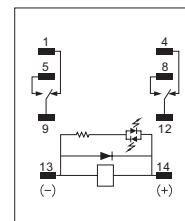

DC-D1

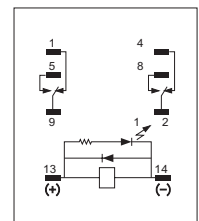

RKE4C0

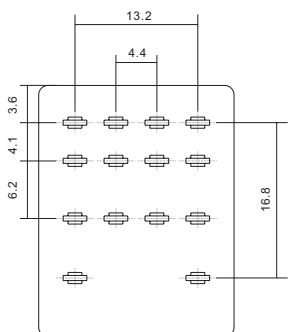

DC

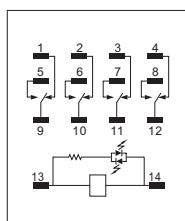

AC

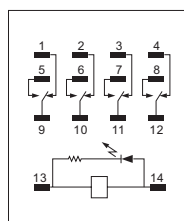

DC-D

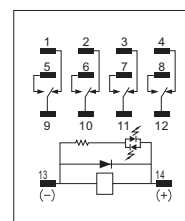

DC-D1

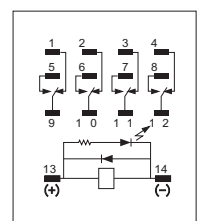

>>> Герметичные силовые реле RKE-LS

Защита от влаги
Защита от масла
Защита от пыли

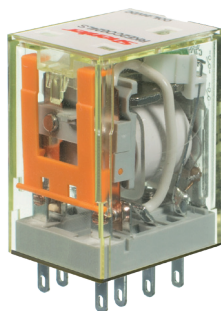

Описание

- > Эффективны в тяжелых рабочих условиях, особенно в средах с большим количеством масла, пыли, влаги
- > 2 полюса 7А; 4 полюса 5А
- > Имеют встроенный светодиод
- > Соответствуют директиве RoHs
- > IP62

Информация для заказа

Вид контакта RKE
 2С: 2С0
 4С: 4С0

Варианты монтажа

О: Втычное

Код катушки

Код	006	012	024	036	048	110	220		
Напряжение (В DC)	6	12	24	36	48	110	220		
Код	506	512	524	536	548	615	730	740	880
Напряжение (В AC)	6	12	24	36	48	115	230	240	380

Опции

LS: светодиод + герметичность

LSA: светодиод + герметичность + управляющий сигнал

Технические характеристики

Контакты	Конфигурация	2С	4С	
	Номинальный ток/ Номинальное напряжение	Резистивная нагрузка	7А/250ВАС 30ВDC	5А/250ВАС 30ВDC
		Нагрузка двигателя	1/6НР 240ВАС	
	Номинальная мощность (АС-1)	1750ВА, 210Вт	1250ВА 150Вт	
	Начальное сопротивление контакта	≤50мΩ		
	Материал	сплав серебра		
	Электрическая прочность (110% номинального напряжения, 55°C)	≥20 x 10 ⁴ (1800 цикл/ч)		
Электрическая прочность (при норм. температуре)	≥40 x 10 ⁴ (360 цикл/ч)			
Механическая прочность	≥2000 x 10 ⁴ (18000 цикл/ч)			
Напряжение втягивания (23°C)	DC: ≤75% (номинального напряжения), AC: ≤80% 50/60Гц (номин. напряжения)			
Напряжение опускания (23°C)	DC: ≥10% (номин. напряжения), AC: ≥30% 50/60Гц (номин. напряжения)			
Максимальное напряжение (23°C)	110% (номинального напряжения)			
Сопротивление изоляции	≥500MΩ (500ВDC)			
Рабочая мощность катушки	DC (Вт)	приблизительно 0,9		
	AC (ВА)	приблизительно 1,2		
Время срабатывания (при номинальном напряжении)	≤20 мс			
Время разъединения (при номинальном напряжении)	≤20 мс			
Напряжение пробоя	между открытыми контактами	1000ВАС/1мин (ток утечки 1мА)		
	между полюсами	2000ВАС/1мин (ток утечки 1мА)		
	между контактами и катушкой	2000ВАС/1мин (ток утечки 1мА)		
Окружающая температура	-55~+70°C			
Ударопрочность	10G (полусинусоидальный ударный импульс: 11мс)			
Виброустойчивость	10~55Гц двойная амплитуда : 1,0 мм			
Монтаж	Втычное			
Вес изделия	35г			



>>> Герметичные силовые реле RKE-LS

Технические характеристики катушки (23°C)

Номинальное напряжение В DC	6	12	24	36	48	110	220		
Сопротивление катушки Ω	40	180	640	1500	2600	13000	42000		
Номинальное напряжение В AC	6	12	24	36	48	115	230	240	380
Сопротивление катушки Ω	11,5	40	180	370	640	4430	16500	18790	42000

Примечание : при напряжении катушки 110В сопротивление катушки измеряется с допуском $\pm 10\%$, если напряжение катушки превышает 110В, сопротивление катушки измеряется с допуском $\pm 15\%$.

Технические характеристики контактов

RKE2C0-LS

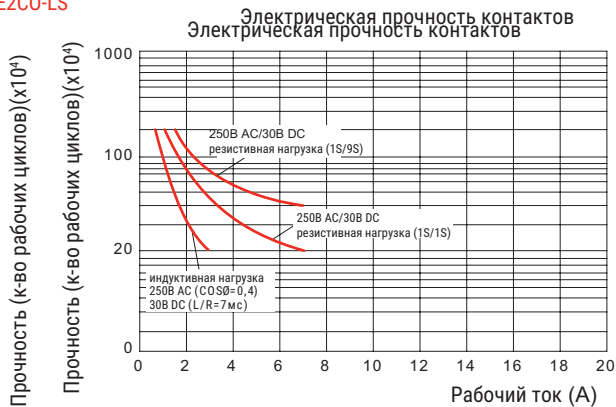

RKE4C0-LS

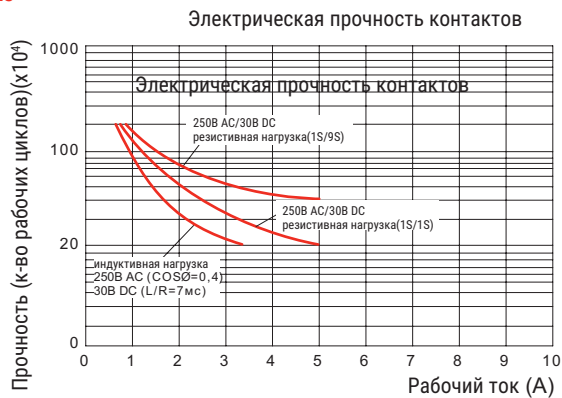

Размеры (мм)

RKE2C0-LS

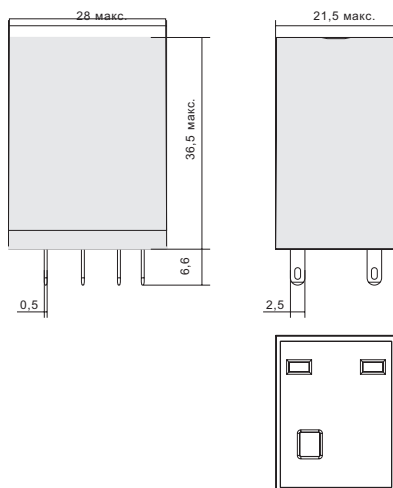

RKE4C0-LS

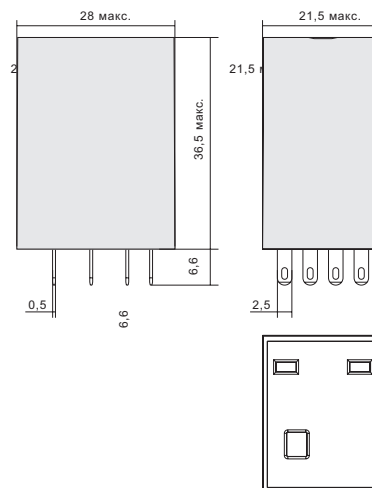

Монтажные колодки RKE

>>> SYF⁰⁰A-E

Описание



7/10 Ампер 300 Вольт



Технические характеристики

Тип		SYF08A-E	SYF11A-E	SYF14A-E
Номинальная нагрузка	Ток	A	10	7
	Напряжение	B	300	
Диэлектрическая прочность	В/мин	2000		
Макс. момент затяжки	Нм	1,0		
Сечение провода	AWG/мм ²	20-14/0,5-2,5		
Окружающая температура	°C	-40~+65		
Вес изделия	г	37	56	57

Таблица подбора реле, аксессуаров

Колодка	Пластик. фиксатор	Металл. фиксатор	Шильдик маркиров.	Модуль	DIN-рейка
SYF08A-E	-	-	-	-	-
SYF11A-E	-	SY36S	-	-	PFP
SYF14A-E	-	-	-	-	-

Размеры (мм)

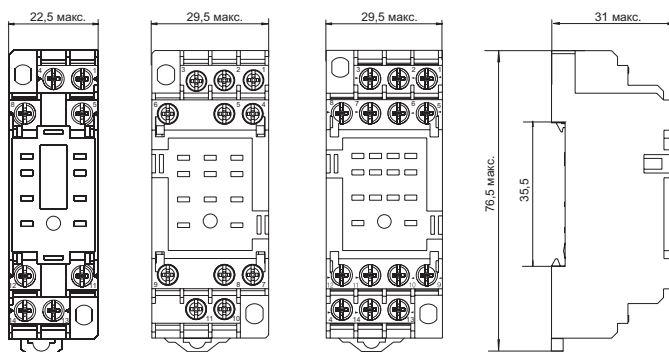

Схемы подключения

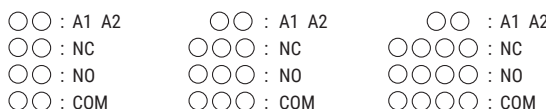
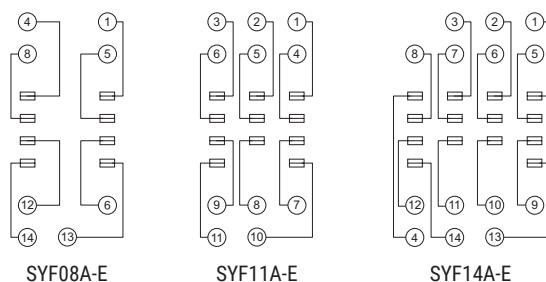

>>> SKF⁰⁰-E

Описание



10/12 Ампер 300 Вольт



Технические характеристики

Тип		SKF08-E	SKF14-E	
Номинальная нагрузка	Ток	A	12	
	Напряжение	B	300	
Диэлектрическая прочность	В/мин	2500		
Макс. момент затяжки	Нм	1		
Сечение провода	AWG/мм ²	20-14/0,5-2,5		
Окружающая температура	°C	-40~+85		
Вес изделия	г	35	45	

Таблица подбора реле, аксессуаров

Колодка	Пластик. фиксатор	Металл. фиксатор	Шильдик маркировочн.	Модуль	DIN-рейка
SKF08-E	-	SK36M	SK2P	-	PFP
SKF14-E	-	-	-	AMD	-

Размеры (мм)

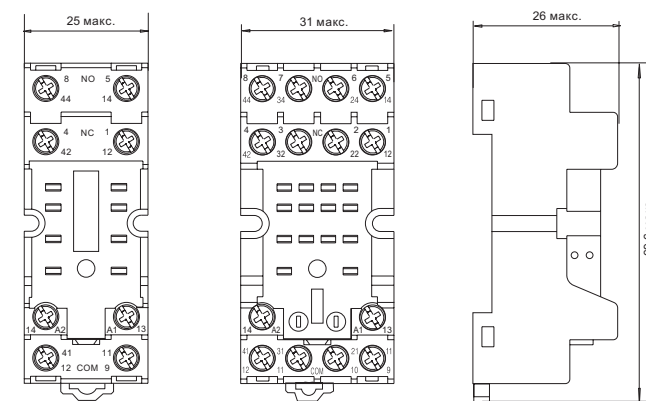

Схемы подключения

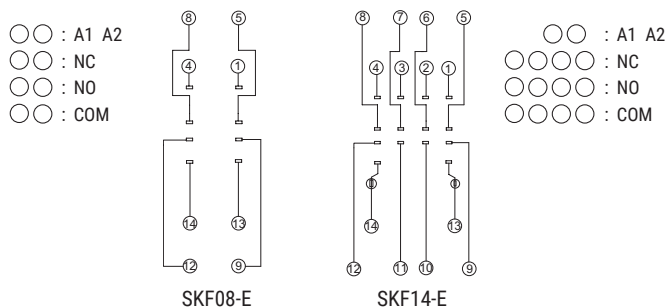

>>> Миниатюрные реле общего назначения RKE

Монтажные колодки RKE

>>> SKB08-E

Описание



10/12 Ампер 300 Вольт



Технические характеристики

Тип			SKB08-E	SKB14-E
Номинальная нагрузка	Ток	A	12	10
	Напряжение	B	300	
Диэлектрическая прочность	между катушкой и контактами	B/мин	4000	
	между контактами	B/мин	2500	
Макс. момент затяжки		Hм	1,0	
Сечение провода		AWG/мм ²	20-14/0,5-2,5	
Окружающая температура		°C	-40~+85	
Вес изделия		г	50	56

Таблица подбора реле, аксессуаров

Колодка	Пластик. фиксатор	Металл. фиксатор	Шильдик маркиров.	Модуль	DIN -рейка
SKB08-E	SK36F	SK36M	SK4P	AMD	PFP
SKB14-E					

Размеры (мм)

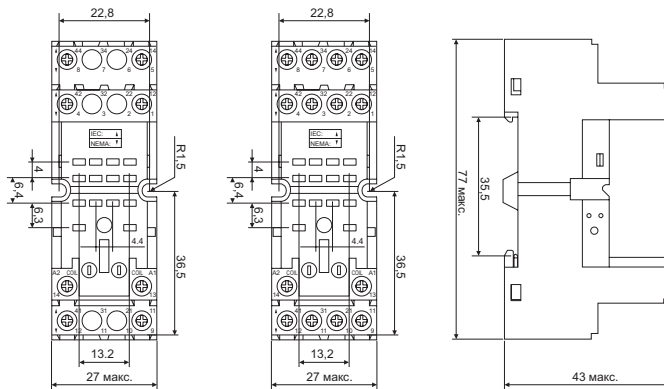

SKB08-E

SKB14-E

Схемы подключения

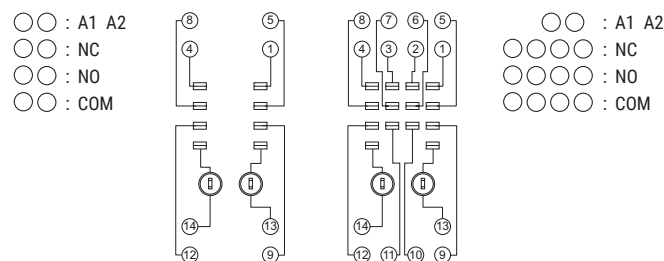

>>> SKC08-E

Описание

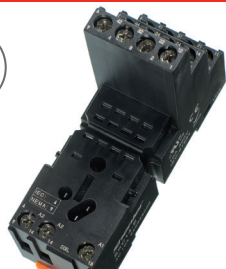

10/12 Ампер 300 Вольт



Технические характеристики

Тип			SKC08-E	SKC11-E	SKC14-E
Номинальная нагрузка	Ток	A	12	10	10
	Напряжение	B	300		
Диэлектрическая прочность	между катушкой и контактами	B/мин	4000		
	между контактами	B/мин	2500		
Макс. момент затяжки		Hм	1,0		
Сечение провода		AWG/мм ²	20-14/0,5-2,5		
Окружающая температура		°C	-40~+85		
Вес изделия		г	50	56	62

Таблица подбора реле, аксессуаров

Колодка	Пластик. фиксатор	Металл. фиксатор	Шильдик маркиров.	Модуль	DIN -рейка
SKC08-E	SK36F	SK36M	SK4P	AMD	PFP
SKC11-E					
SKC14-E					

Размеры (мм)

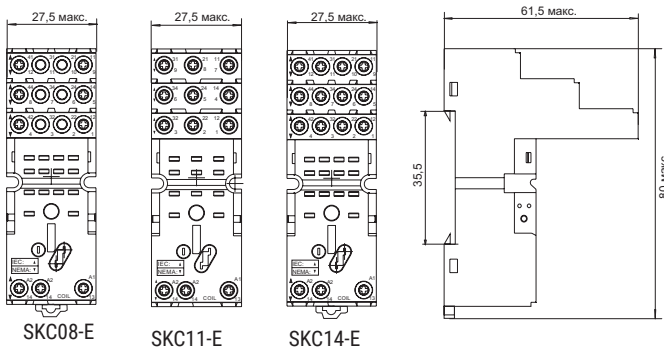

SKC08-E

SKC11-E

SKC14-E

Схемы подключения

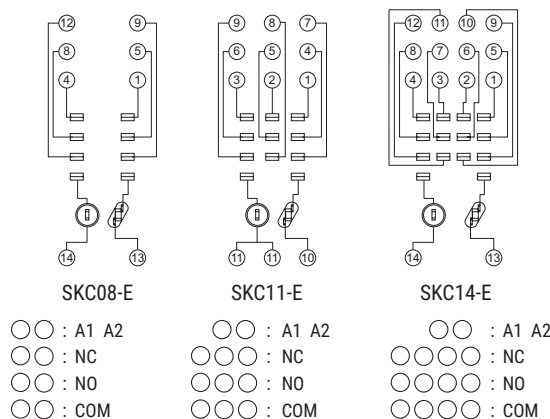

Монтажная колодка RKE

>>> SKC⁰⁰-S

Описание



Технические характеристики

Тип			SKC08-S	SKC14-S
Номинальная нагрузка	Ток	A	12	8
	Напряжение	B	300	
Диэлектрич. прочность	между катушкой и контактами	B/мин	4000	
	между контактами	B/мин	2500	
Макс. момент затяжки		Нм	-	
Сечение провода		AWG/мм ²	20-16/0,5-1,5	
Окружающая температура		°C	-40~+85	
Вес изделия		г	70	

Таблица подбора реле, аксессуаров

Колодка	Пласт. фикс.	Шильдик маркиров.	Модуль	DIN -рейка	Шинка
SKC14-S	SK36F	SK4P	AMD	PFP	ST01CC

>>> SKC⁰⁰-ST

Описание



8/12 Ампер 300Вольт



Технические характеристики

Тип			SKC08-ST	SKC14-ST
Номинальная нагрузка	Ток	A	12	8
	Напряжение	B	300	
Диэлектрическая прочность	между катушкой и контактами	B/мин	4000	
	между контактами	B/мин	2500	
Макс. момент затяжки		Нм	-	
Сечение провода		AWG/мм ²	20-16/0,5-1,5	
Окружающая температура		°C	-40~+85	
Вес изделия		г	80	

Таблица подбора реле, аксессуаров

Колодка	Пластик. фиксатор	Шильдик маркиров.	Модуль	DIN -рейка	Шинка
SKC08-ST	SK36F	SK4P	AMD	PFP	ST01CC
SKC14-ST					

Размеры (мм)

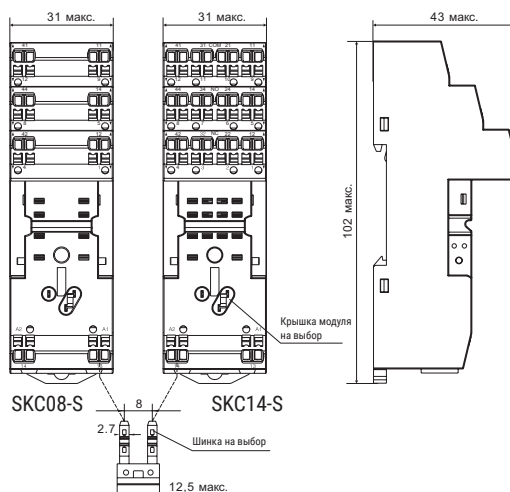

Схемы подключения

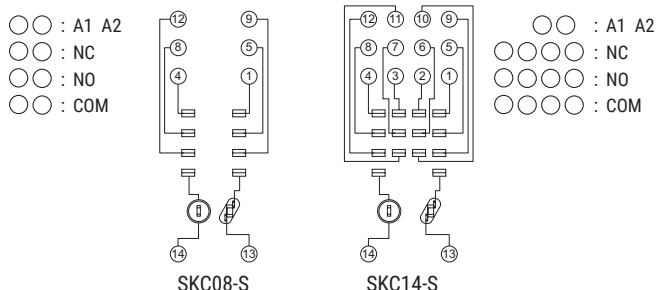

Размеры (мм)

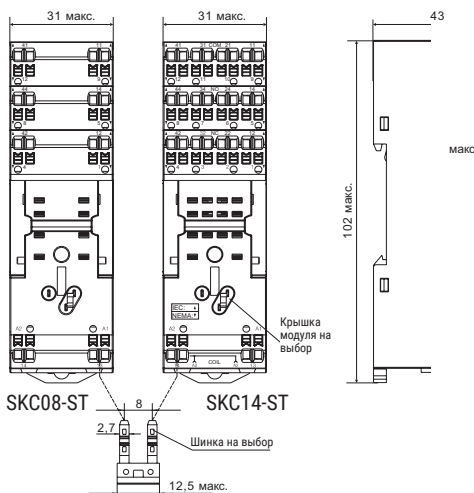

Схемы подключения

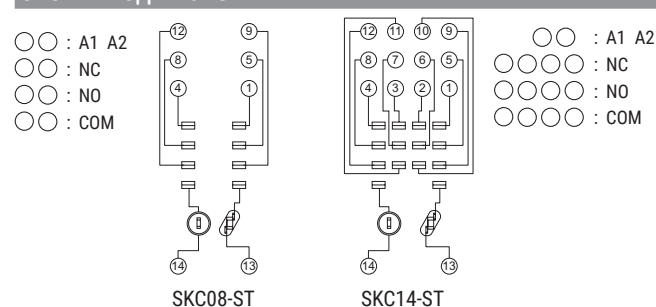

>>> Миниатюрные реле общего назначения RKE

Монтажные колодки RKE

>>> SYF^{30A}

Описание



7/10 Ампер 300 Вольт



Технические характеристики

Тип		SYF08A	SYF11A	SYF14A
Номинальная нагрузка	Ток	A	10	7
	Напряжение	B	300	
Диэлектрическая прочность	В/мин	2000		
Макс. момент затяжки	Нм	1,0		
Сечение провода	AWG/мм ²	20-14/0,5-2,5		
Окружающая температура	°C	-40~+65		
Вес изделия	г	34	47	56

Таблица подбора реле, аксессуаров

Колодка	Пластик. фиксат.	Металл. фиксат.	Шильдик маркиров.	Модуль	DIN-рейка
SYF08A	-	SY36S	ч-	-	PFP
SYF11A					
SYF14A					

Размеры (мм)

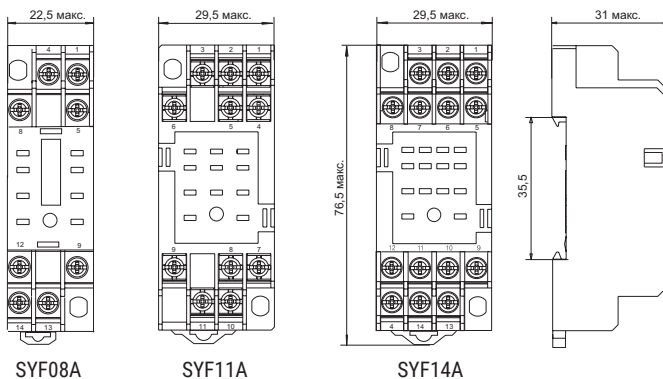

Схемы подключения

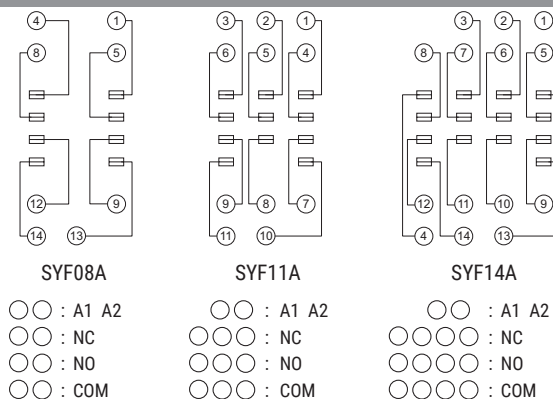

>>> SKF14-A

Описание



10 Ампер 300 Вольт



Технические характеристики

Тип		SKF14-A	
Номинальная нагрузка	Ток	A	10
	Напряжение	B	300
Диэлектрическая прочность	В/мин	2500	
Макс. момент затяжки	Нм	1,0	
Сечение провода	AWG/мм ²	20-14/0,5-2,5	
Окружающая температура	°C	-40~+85	
Вес изделия	г	42,9	

Таблица подбора реле, аксессуаров

Колодка	Пластик. фиксат.	Металл. фиксат.	Шильдик маркиров.	Модуль	DIN-рейка
SKF14-A	-	SK36M	SK2P	AMD	PFP

Размеры (мм)

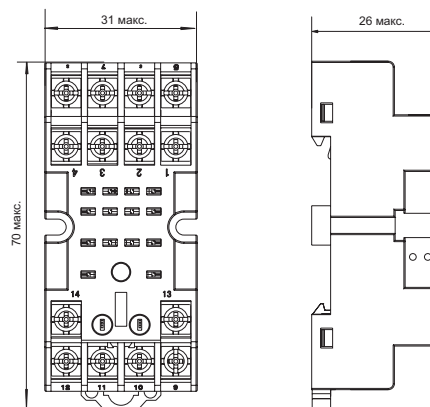

Схемы подключения

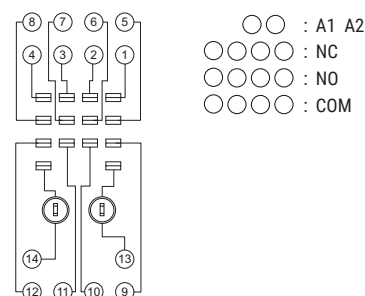

Монтажные колодки RKE

>>> SY-P

Описание



10/12 Ампер 300 Вольт



Технические характеристики

Тип			SY08-P	SY14-P
Номинальная нагрузка	Ток	А	12	10
	Напряжение	В	300	
Диэлектрическая прочность		В/мин	2000	
Окружающая температура		°С	-40~+85	
Вес изделия		г	7	7

Таблица подбора реле, аксессуаров

Колодка	Пластик. фиксатор	Металл. фиксатор	Шильдик маркировочн.	Модуль	DIN-рейка
SY08-P	-	SK36M	-	-	-
SY14-P	-	SK36M	-	-	-

Размеры (мм)

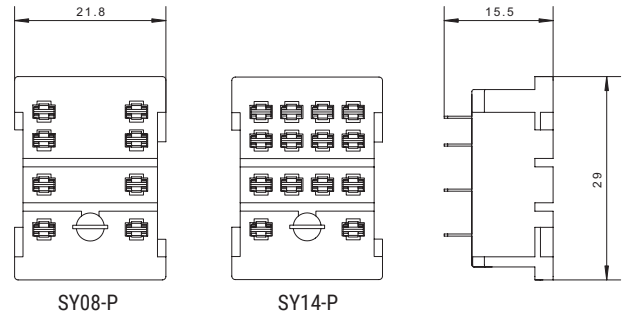

Схемы подключения

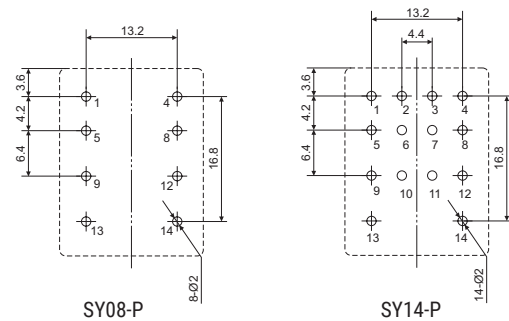

○○ : A1 A2
 ○○ : NC
 ○○ : NO
 ○○ : COM

○○ : A1 A2
 ○○○○ : NC
 ○○○○ : NO
 ○○○○ : COM



>>> Миниатюрные реле общего назначения RKF



>>> Таблица подбора монтажных колодок и аксессуаров

SKF14-A	SKF00-E	SKB00-E	SKC00-E	SKC14-S	SKC00-ST	SY00-P

Примечание: соответствующие защитные модули и аксессуары можно выбрать на стр. 71 - 73.

zakaz@shenler.pro
www.shenler.pro

8-495-663-663-5
8-800-600-4909



www.owenkomplekt.ru

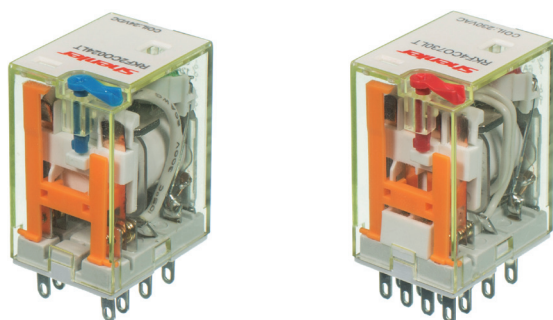

RKF2CO

RKF4CO



Описание

- > 2 полюса 12А; 4 полюса 6А
- > Имеет встроенный светодиод
- > Имеет блокируемую тест-кнопку и механический индикатор
- > Цветовая маркировка тест-кнопки по типу катушки (АС красный /DC синий)
- > Соответствуют директиве RoHS
- > Позолоченные контакты по запросу

Информация для заказа

Вид контактов _____ RKF

2С: 2С0
4С: 4С0

Варианты монтажа _____

О: втычное

Код катушки _____

Код	006	012	024	036	048	110	220		
Напряжение (В DC)	6	12	24	36	48	110	220		
Код	506	512	524	536	548	615	730	740	880
Напряжение (В AC)	6	12	24	36	48	115	230	240	380

Опции _____

LT: светодиод + тест-кнопка

LTD: светодиод + тест-кнопка + диод (13-,14+)

LTD1: светодиод + тест-кнопка + диод (13+,14-)

LT A: светодиод + тест-кнопка + позолоченные контакты

LTD A: светодиод + тест-кнопка + диод+позолоченные контакты

Технические характеристики

Контакты	Конфигурация	2С	4С
	Номинальный ток/ Резистивная нагрузка	12А/250ВАС 30ВDC	6А/250ВАС 30ВDC
	Номинальное напряжение Нагрузка двигателя	1/3НР, 240ВАС	1/6НР, 240ВАС
	Номинальная мощность (АС-1)	3000ВА, 360Вт	1500ВА 180Вт
	Начальное сопротивление контактов	≤50мΩ	
	Материал	сплав серебра	
	Электрическая прочность (110% номин. напряжения, 55°C)	≥20 x 10 ⁴ (1800 цикл/ч)	
	Электрическая прочность (при норм. температуре)	≥40 x 10 ⁴ (360 цикл/ч)	
Механическая прочность	≥2000 x 10 ⁴ (18000 цикл/ч)		
Напряжение втягивания (23°C)	DC: ≤75% (номинального напряжения), AC: ≤80% 50/60Гц (номин. напряж.)		
Напряжение опускания (23°C)	DC: ≥10% (номин. напряж.), AC: ≥30% 50/60Гц (номин. напряж.)		
Максимальное напряжение (23°C)	110% (номинального напряжения)		
Сопротивление изоляции	≥1000МΩ (500ВDC)		
Рабочая мощность катушки	DC (W)	приблизительно 0,9	
	AC (ВА)	приблизительно 1,2	
Время срабатывания (при номинальном напряжении)	≤20 мс		
Время разъединения (при номинальном напряжении)	≤20 мс		
Напряжение пробоя	между открытыми контактами	1000ВАС/1мин (ток утечки 1мА)	
	между полюсами	2000ВАС/1мин (ток утечки 1мА)	
	между контактами и катушкой	2000ВАС/1мин (ток утечки 1мА)	
Окружающая температура	-55~+70°C		
Влажность	35%~85% относительной влажности		
Давление воздух	86~106КПа		
Ударопрочность	10G (полусинусоидальный ударный импульс: 11мс)		
Виброустойчивость	10~55Гц двойная амплитуда: 1,0 мм		
Монтаж	втычное		
Вес изделия	35г		



>>> Миниатюрные реле общего назначения RKF

Технические характеристики катушки (23°C)

Номинальное напряжение В DC	6	12	24	36	48	110	220		
Сопротивление катушки Ω	40	180	640	1500	2600	13000	42000		
Номинальное напряжение В AC	6	12	24	36	48	115	230	240	380
Сопротивление катушки Ω	11,5	40	180	370	640	4430	16500	18790	42000

Примечание : при напряжении катушки 110В сопротивление катушки измеряется с допуском $\pm 10\% \Omega$, если напряжение катушки превышает 110В, сопротивление катушки измеряется с допуском $\pm 15\% \Omega$.

Технические характеристики контактов

RKF2C

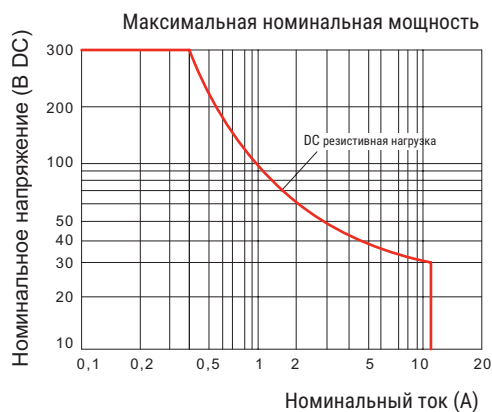
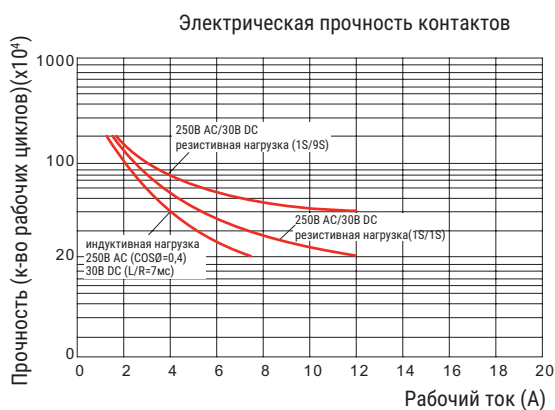

RKF4C

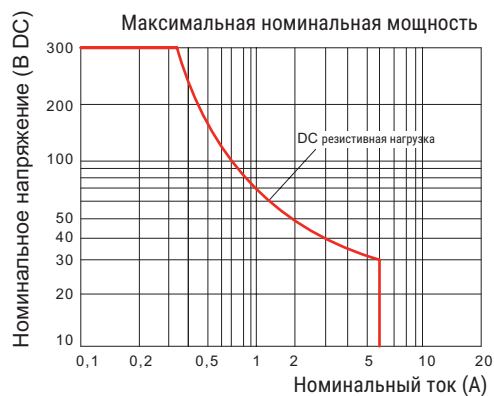
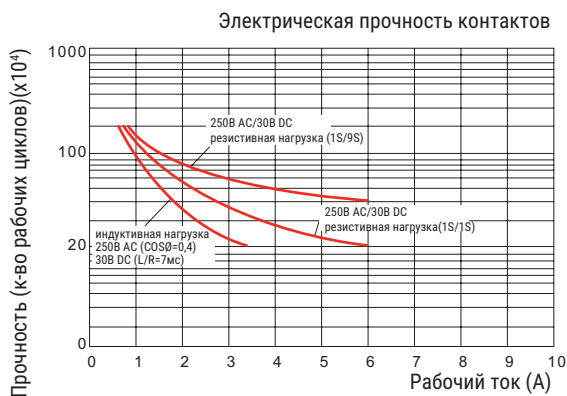

Размеры (мм)

RKF2CO

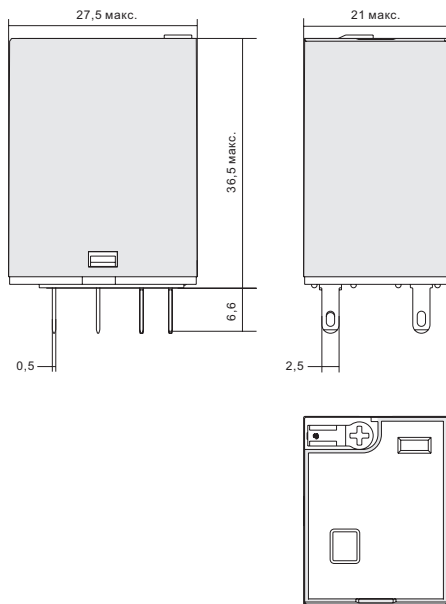

RKF4CO

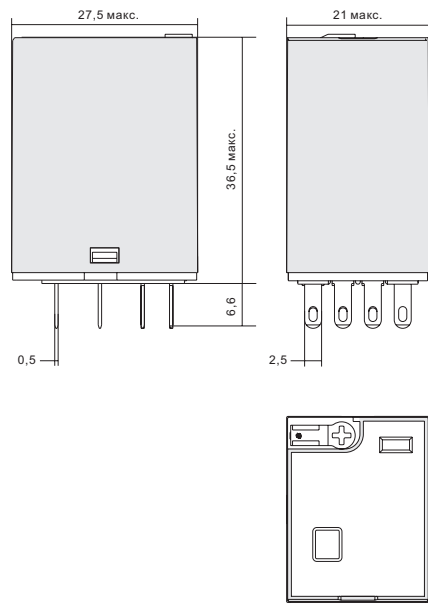

Электрические схемы

RKF2CO

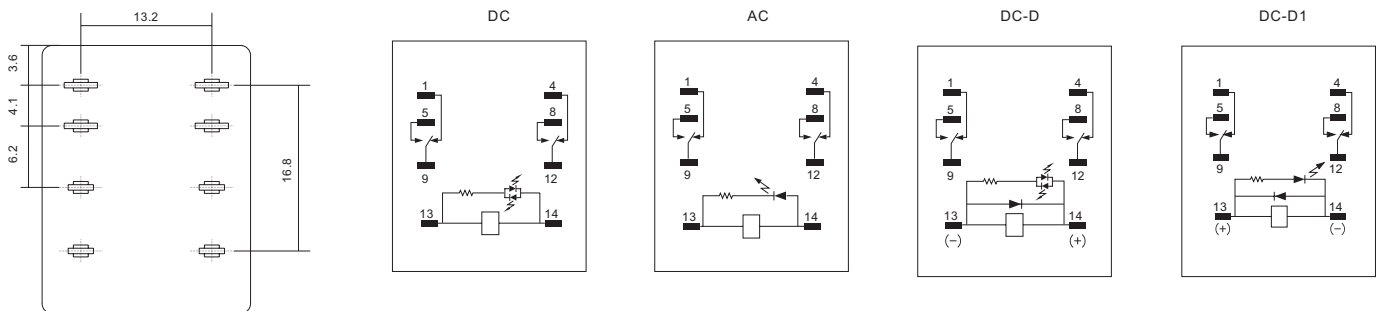

RKF4CO

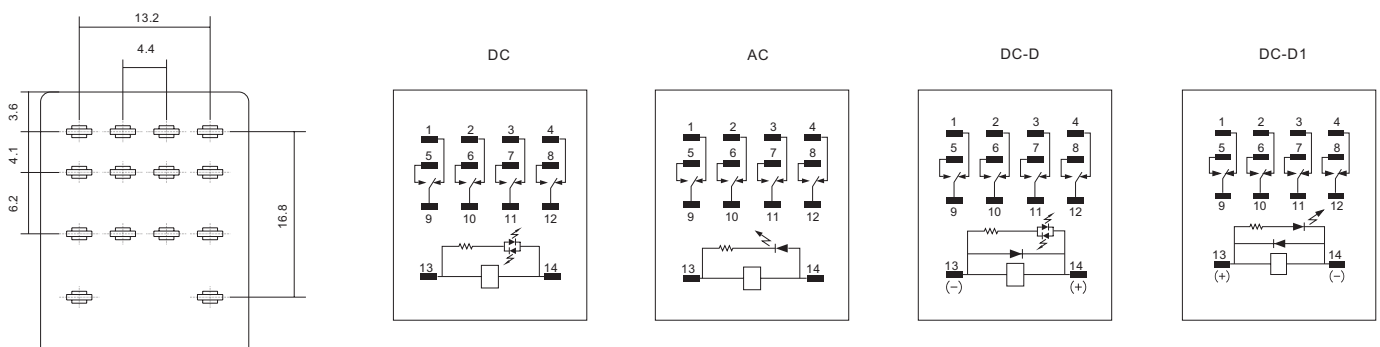

>>> Силовые реле с гашением дуги RKF

New



RKF2C0024LTS



Описание

- > Хорошая производительность при индукционных нагрузках.
- > Имеет встроенный светодиод, блокируемую тест-кнопку и механический индикатор
 - > Цветовая маркировка тест-кнопки по типу катушки (AC - красный / DC - синий)

Информация для заказа

Вид контактов _____ RKF
 2C : 2CO

Варианты монтажа _____

O: втычное

Код катушки _____

Код	006	012	024	036	048	110	220		
Напряжение (В DC)	6	12	24	36	48	110	220		
Код	506	512	524	536	548	615	730	740	880
Напряжение (В AC)	6	12	24	36	48	115	230	240	380

Опции _____

LTS: диод + тест-кнопка + магнит

LTDS: диод + тест-кнопка + диод (13 -, 14 +) + магнит

LTD1S: диод + тест-кнопка+диод (13 + , 14 -) + магнит

Технические характеристики

Конфигурация			2C
Номинальный ток/ Номинальное напряжение	Резистивная нагрузка	15A/250ВАС 30ВDC (NO:15A, NC:7.5A); 10A 60ВDC	
	Нагрузка двигателя	1/3НР,240ВАС	
Номинальная мощность (AC-1)	3750ВА, 600Вт		
Начальное сопротивление контактов	2500ВА, 90Вт		
Материал	≤50mΩ		
Электрическая прочность (110% номин. напряж. , 55°C)	сплав серебра		
Электрическая прочность (при норм. темп.)	≥10 x 10 ⁴ (NO/NC:15A); ≥20 x 10 ⁴ (NO/NC:12A)(1800 цикл/ч)		
Механическая прочность	≥2000 x 10 ⁴ (18000 цикл/ч)		
Напряжение втягивания (23°C)	DC: ≤75% (номин.напряжения), AC: ≤80% 50/60Гц (номин. напряж.)		
Напряжение опускания(23°C)	DC: ≥10% (номин. напряжения), AC: ≥30% 50/60Гц (номин. напряж.)		
Максимальное напряжение (23°C)	110% (номинального напряжения)		
Сопротивление изоляции	1000MΩ (500ВDC)		
Рабочая мощность катушки	DC (W)	приблизительно 0,9	
	AC (ВА)	приблизительно 1,2	
Время срабатывания (при номинальном напряжении)	≤20 мс		
Время разъединения (при номинальном напряжении)	≤20 приблизительно		
Напряжение пробоя	между открытыми контактами	1000ВАС/1мин(ток утечки 1мА)	
	между полюсами	2000ВАС/1мин (ток утечки 1мА)	
	между контактами и катушкой	2000ВАС/1мин(ток утечки 1мА)	
Окружающая температура	-55~+70°C		
Влажность	35%~85% относительной влажности		
Давление воздуха	86~106КПа		
Ударопрочность	10G (полусинусоидальный ударный импульс: 11мс)		
Виброустойчивость	10~55Гц двойная амплитуда: 1,0мм		
Монтаж	втычное		
Вес изделия	35г		

zakaz@shenler.pro
www.shenler.pro

8-495-663-663-5
8-800-600-4909



www.owenkomplekt.ru

Технические характеристики катушки (23°C)

Номинальное напряжение В DC	6	12	24	36	48	110	220	
Сопротивление катушки Ω	40	180	640	1500	2600	13000	42000	
Номинальное напряжение В AC	6	24	36	48	115	230	240	380
Сопротивление катушки Ω	11,5	180	370	640	4430	16500	18790	42000

Примечание : при напряжении катушки 110В сопротивление катушки измеряется с допуском ±10%Ω, если напряжение катушки превышает 110В, сопротивление катушки измеряется с допуском ±15%Ω.

Технические характеристики контактов

RKF2C0

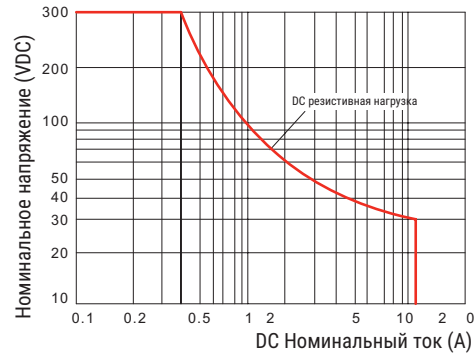
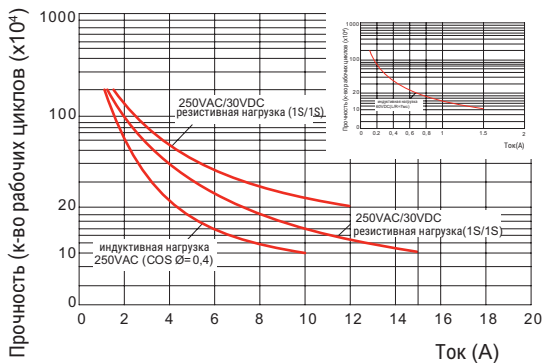

Размеры (мм)

RKF2C0

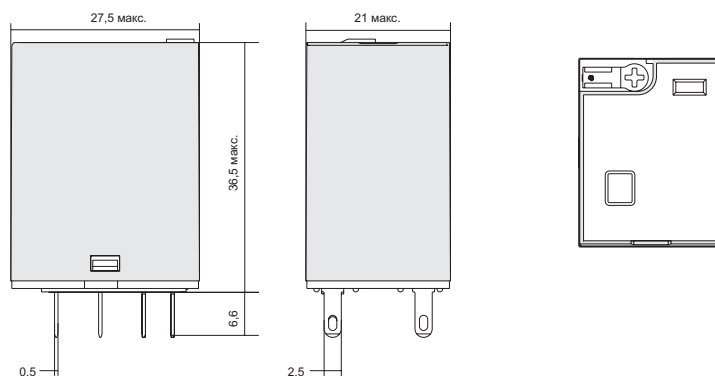

Электрические схемы

RKF2C0

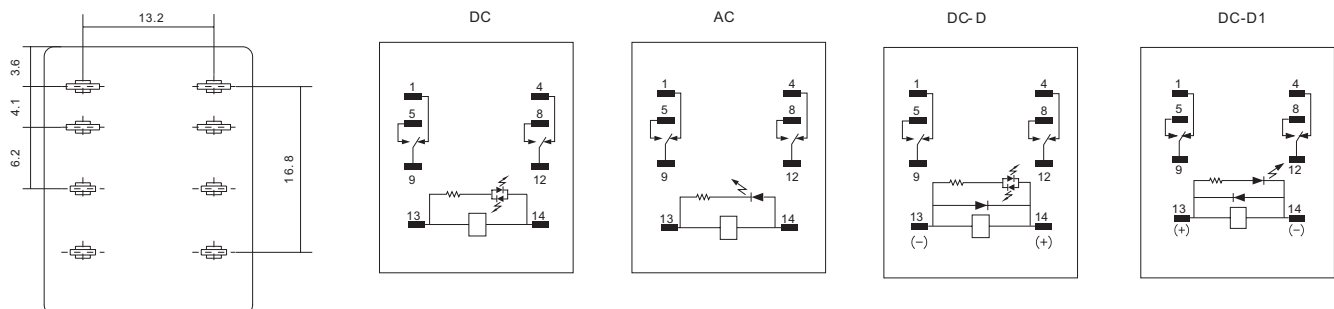

>>> Миниатюрные реле общего назначения RKF

Монтажные колодки RKF

>>> SKF⁰⁸⁻¹⁴-E

Описание



10/12 Ампер 300 Вольт



Технические характеристики				
Тип			SKF08-E	SKF14-E
Номинальная нагрузка	Ток	A	12	10
	Напряжение	B	300	
Диэлектрическая прочность	между катушкой и контактами	B/мин	2500	
	между контактами	Hм	1	
Сечение провода		AWG/мм ²	20-14/0,5-2,5	
Окружающая температура		°C	-40~+85	
Вес изделия		г	35	45

Таблица подбора реле, аксессуаров

Колodka	Пластик. фиксатор	Металл. фиксатор	Шильдик маркиров.	Модуль	DIN -рейка
SKF08-E	-	SK36M	SK2P	-	PFP
SKF14-E	-	SK36M	SK2P	AMD	PFP

Размеры (мм)

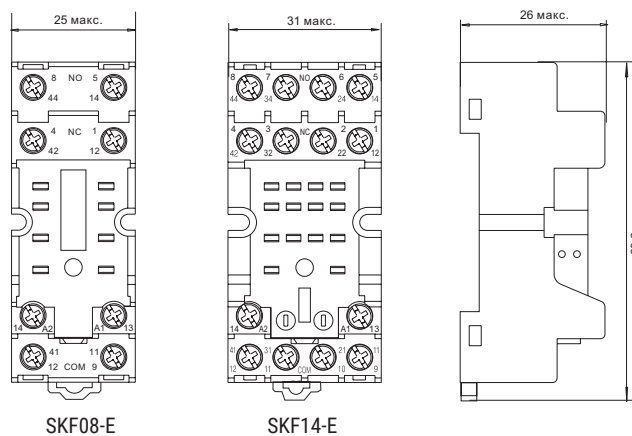

Схемы подключения

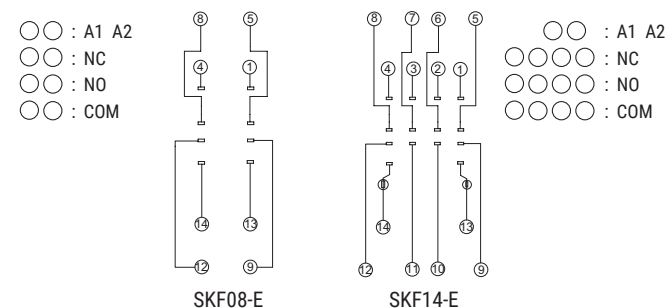

>>> SKB⁰⁸⁻¹⁴-E

Описание



10/12 Ампер 300 Вольт



Технические характеристики				
Тип			SKB08-E	SKB14-E
Номинальная нагрузка	Ток	A	12	10
	Напряжение	B	300	
Диэлектрическая прочность	между катушкой и контактами	B/мин	4000	
	между контактами	B/мин	2500	
Макс. момент затяжки		Hм	1,0	
Сечение провода		AWG/мм ²	20-14/0,5-2,5	
Окружающая температура		°C	-40~+85	
Вес изделия		г	50	56

Таблица подбора реле, аксессуаров

Колodka	Пластик. фиксатор	Металл. фиксатор	Шильдик маркиров.	Модуль	DIN -рейка
SKB08-E	SK36F	SK36M	SK4P	AMD	PFP
SKB14-E	SK36F	SK36M	SK4P	AMD	PFP

Размеры (мм)

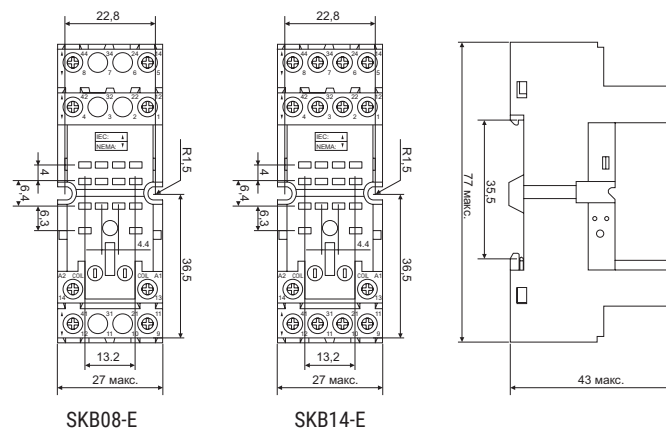

Схемы подключения

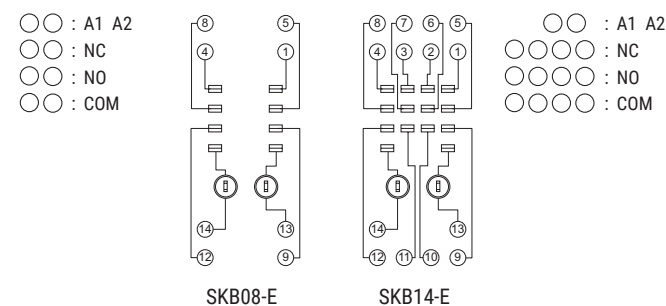

Монтажные колодки RKF

>>> SKC⁰⁰-E

Описание



10/12 Ампер 300 Вольт



Технические характеристики

Тип			SKC08-E	SKC11-E	SKC14-E
Номинальная нагрузка	Ток	А	12	10	10
	Напряжение	В	300		
Диэлектрич. прочность	между катушкой и контактами	В/мин	4000		
	между контактами	В/мин	2500		
Макс. момент затяжки	Нм		1,0		
Сечение провода	AWG/мм ²		20-14/0,5-2,5		
Окружающая температура	°C		-40~+85		
Вес изделия	г		50	56	62

Таблица подбора реле, аксессуаров

Колодка	Пластиков. фиксатор	Металл. фиксатор	Шильдик маркиров.	Модуль	DIN-рейка
SKC08-E					
SKC11-E	SK36F	SK36M	SK4P	AMD	PFP
SKC14-E					

>>>SKC⁰⁰-S

Описание



2C 12A; 4C 8A



Технические характеристики

Тип			SKC08-S	SKC14-S
Номинальная нагрузка	Ток	А	12	8
	Напряжение	В	300	
Диэлектрическая прочность	между катушкой и контактами	В/мин	4000	
	между контактами	В/мин	2500	
Макс. момент затяжки	Нм		-	
Сечение провода	AWG/мм ²		20-16/0,5-1,5	
Окружающая температура	°C		-40~+85	
Вес изделия	г		70	

Таблица подбора реле, аксессуаров

Колодка	Пластиковый фиксатор	Шильдик маркиров.	Модуль	DIN-рейка	Шинка
SKC14-S	SK36F	SK4P	AMD	PFP	ST01CC

Размеры (мм)

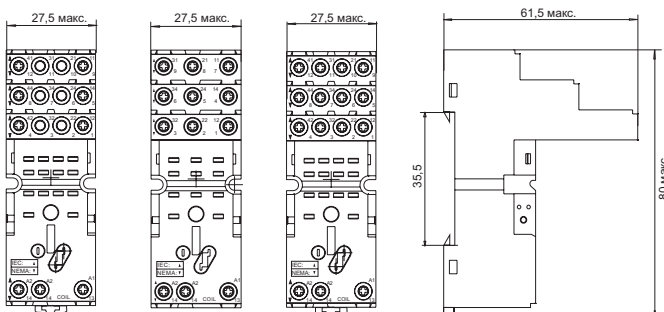

SKC08-E SKC11-E SKC14-E

Схемы подключения

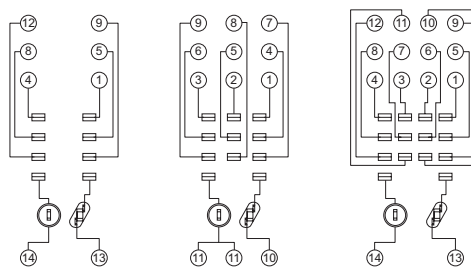

SKC08-E SKC11-E SKC14-E

- ○ : A1 A2
- ○ : NC
- ○ : NO
- ○ : COM

Размеры (мм)

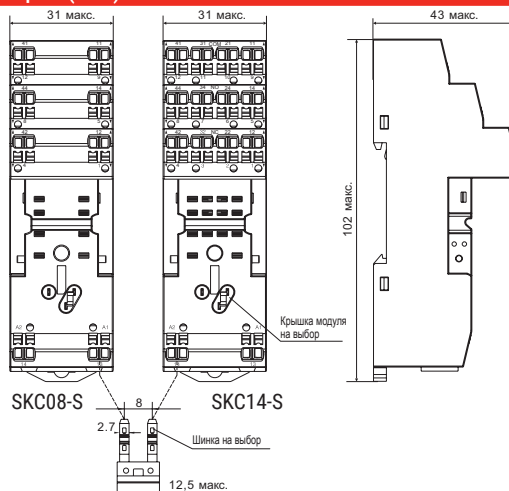

SKC08-S SKC14-S

Схемы подключения

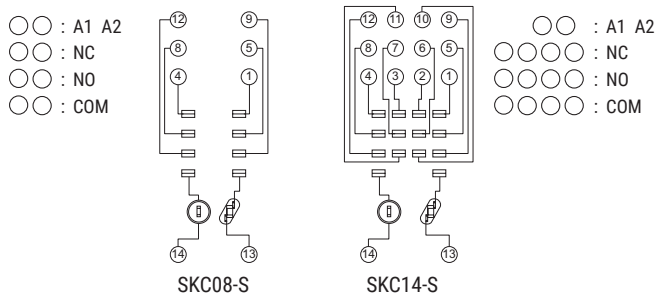

- ○ : A1 A2
- ○ : NC
- ○ : NO
- ○ : COM



>>> Миниатюрные реле общего назначения RKF

Монтажные колодки RKF

>>> SKC08-ST

Описание



New



8/12 Ампер 300 Вольт



Технические характеристики

Тип			SKC08-ST	SKC14-ST
Номинальная нагрузка	Ток	A	12	8
	Напряжение	B	300	
Диэлектрическая прочность	между катушкой и контактами	B/мин	4000	
	между контактами	B/мин	2500	
Макс. момент затяжки		Hм	-	
Сечение провода		AWG/мм ²	20-16/0.5-1.5	
Окружающая температура		°C	-40~+85	
Вес изделия		г	80	

Таблица подбора реле, аксессуаров

Колодка	Пластик. фиксатор	Шильдик маркиров.	Модуль	DIN -рейка	Шинка
SKC08-ST	SK36F	SK4P	AMD	PFP	ST01CC
SKC14-ST					

Размеры (мм)

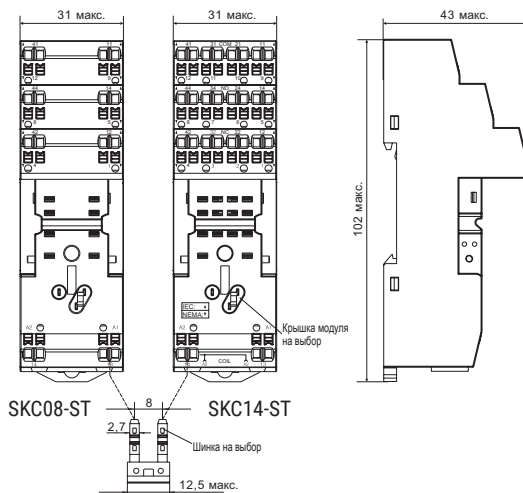

Схемы подключения

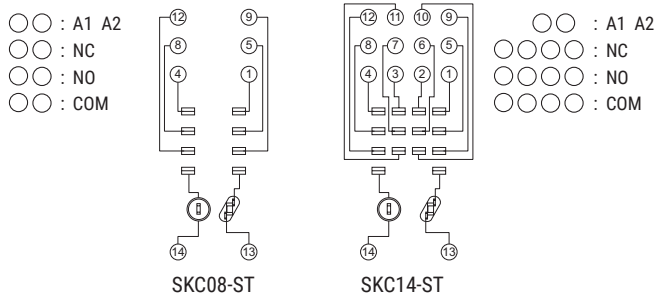

>>> SKF14-A

Описание



10 Ампер 300 Вольт



Технические характеристики

Тип			SKF14-A
Номинальная нагрузка	Ток	A	10
	Напряжение	B	300
Диэлектрическая прочность		B/мин	2500
Макс. момент затяжки		Hм	1,0
Сечение провода		AWG/мм ²	20-14/0,5-2,5
Окружающая температура		°C	-40~+85
Вес изделия		г	42,9

Таблица подбора реле, аксессуаров

Колодка	Пластик. фиксатор	Металл. фиксатор	Шильдик маркиров.	Модуль	DIN -рейка
SKF14-A	-	SK36M	SK2P	AMD	PFP

Размеры (мм)

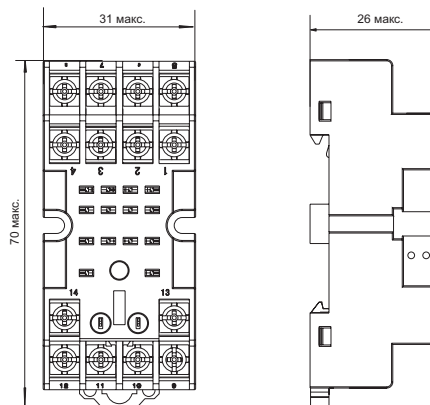

Схемы подключения

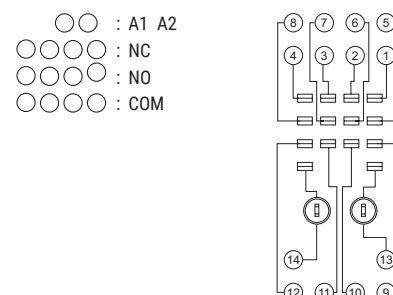

Монтажные колодки RKF

>>> SY⁰⁰-P

Описание



10/12 Ампер 300 Вольт



Технические характеристики				
Тип			SY08-P	SY14-P
Номинальная нагрузка	Ток	A	12	10
	Напряжение	B	300	
Диэлектрическая прочность	В/мин.		2000	
Окружающая температура	°C		-40~+85	
Вес изделия	г		7	7

Таблица подбора реле, аксессуаров					
Колодка	Пластик. фиксатор	Металл. фиксатор	Шильдик маркиров.	Модуль	DIN -рейка
SY08-P	-	SK36M	-	-	-
SY14-P	-				

Размеры (мм)

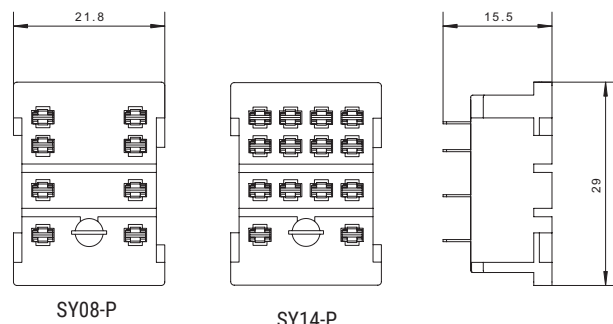

Схемы подключения

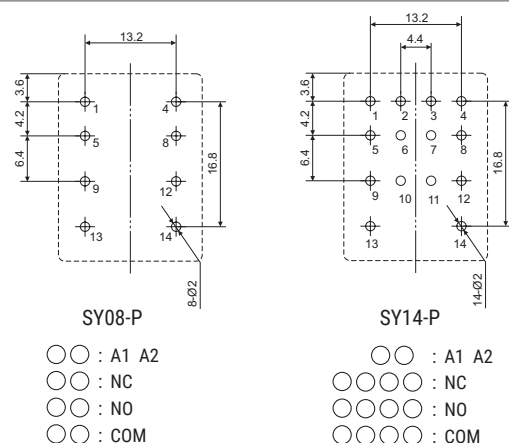

>>> Миниатюрные силовые реле RKL

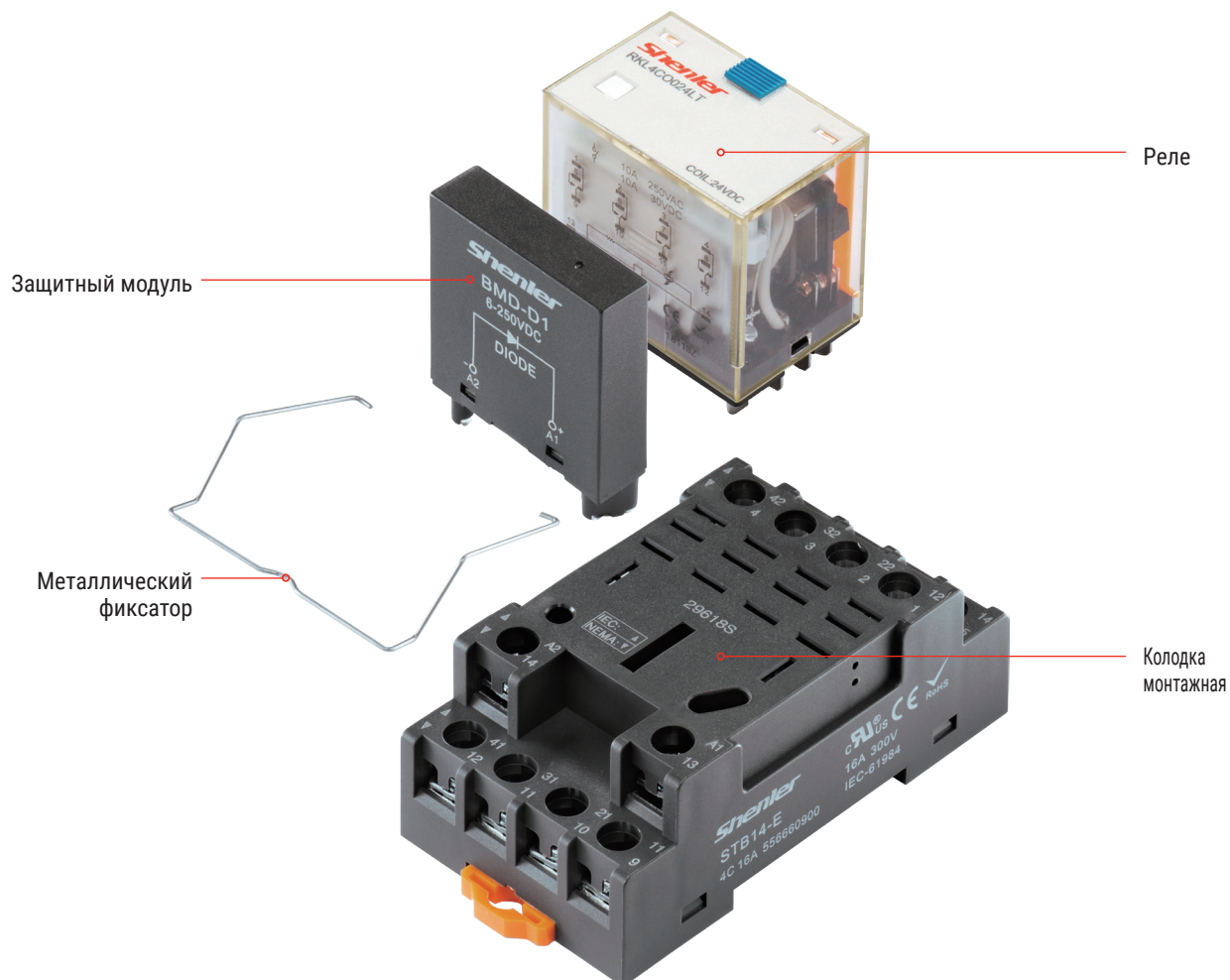

Примечание: для подбора соответствующих защитных модулей и аксессуаров см. стр. 71 - 73.



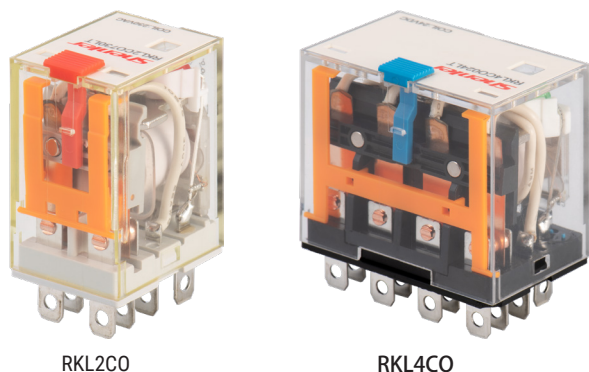

RKL2CO

RKL4CO



Описание

- > 1 полюс 16А; 2,3,4 полюса 10А
- > Имеют встроенный светодиод
- > Имеют блокируемую тест-кнопку и механический индикатор
- > Цветовая маркировка тест-кнопки по типу катушки (АС красный /DC синий)
- > Соответствуют директиве RoHs

Информация для заказа

Вид контактов RKL

1С: 1С0
2С: 2С0
3С: 3С0
4С: 4С0

Варианты монтажа

О: втычное

Код катушки

Код	006	012	024	036	048	110	220		
Напряжение (В DC)	6	12	24	36	48	110	220		
Код	506	512	524	536	548	615	730	740	880
Напряжение (В AC)	6	12	24	36	48	115	230	240	380

Опции _____

LT: светодиод + тест-кнопка

LTD: светодиод + тест-кнопка + диод (13-,14+)

LTD1: светодиод + тест-кнопка + диод (13+,14-)

Технические характеристики

Конфигурация	1С	2С	3С	4С
Номинальный ток/ Номинальное напряжение	Резистивная нагрузка 16А/250ВАС 30ВDC		10А/250ВАС 30ВDC	
	Нагрузка двигателя 1/2НР, 120ВАС; 1НР, 240ВАС		1/3НР 240ВАС 1/6НР 240ВАС	
Номинальная мощность (АС-1)	4000ВА, 480Вт		2500ВА 300Вт	
Начальное сопротивление контактов	≤50mΩ			
Материал	сплав серебра Ag			
Электрическая прочность	1С/3С/4С: ≥10 x 10 ⁴ (1800 цикл/ч), 2С: ≥20 x 10 ⁴ (1800 цикл/ч)			
Механическая прочность	≥1000 x 10 ⁴ (18000 цикл/ч)			
Напряжение втягивания (23°C)	DC: ≤75% (номинального напряжения), AC: ≤80% 50/60Гц (номин. напряж.),			
Напряжение опускания (23°C)	DC: ≥10% (номин. напряж.), AC: ≥30% 50/60Гц (номинального напряжения),			
Максимальное напряжение (23°C)	110% (номинального напряжения),			
Сопротивление изоляции	≥500MΩ (500ВDC)			
Рабочая мощность катушки	DC (Вт) приблиз. 0,9	приблиз. 0,9	приблиз. 1,4	приблиз. 1,5
	AC (ВА) приблиз. 1,2	приблиз. 1,2	приблиз. 2	приблиз. 2,5
Время срабатывания (при номинальном напряжении)	≤20 мс			
Время разъединения (при номинальном напряжении)	≤20 мс			
Напряжение пробоя	между открытыми контактами	1000ВАС/1мин (ток утечки 1mA)		
	между полюсами	2000ВАС/1мин (ток утечки 1mA)		
	между контактами и катушкой	2000ВАС/1мин (ток утечки 1mA)		
Окружающая температура	-25~+55°C			
Влажность	35%~85% относительной влажности			
Давление воздуха	86~106КПа			
Ударопрочность	10G (полусинусоидальный ударный импульс: 11мс)			
Виброустойчивость	10~55Гц двойная амплитуда: 1,0мм			
Монтаж	втычное			
Вес изделия	приблиз. 35г	приблиз. 35г	приблиз. 50г	приблиз. 65г



>>> Миниатюрные силовые реле RKL

Технические характеристики катушки (23°C)

RKL1, RKL2

Номинальное напряжение В DC	6	12	24	36	48	110	220		
Сопротивление катушки Ω	40	180	640	1500	2600	13000	42000		
Номинальное напряжение В AC	6	12	24	36	48	115	230	240	380
Сопротивление катушки Ω	11,5	40	180	370	640	4430	16500	18790	42000

RKL3

Номинальное напряжение В DC	6	12	24	36	48	110	220		
Сопротивление катушки Ω	25	100	400	900	1600	8400	33000		
Номинальное напряжение В AC	6	12	24	36	48	115	230	240	380
Сопротивление катушки Ω	6,5	25,5	102	230	410	2500	10000	10000	26000

RKL4

Номинальное напряжение В DC	6	12	24	36	48	110	220		
Сопротивление катушки Ω	24	96	360	865	1500	6800	29000		
Номинальное напряжение В AC	6	12	24	36	48	115	230	240	380
Сопротивление катушки Ω	5	20	80	180	320	1680	8000	8000	20000

Примечание : при напряжении катушки 110В сопротивление катушки измеряется с допуском $\pm 10\%$, если напряжение катушки превышает 110В, сопротивление катушки измеряется с допуском $\pm 15\%$.

Технические характеристики контактов

RKL1C0

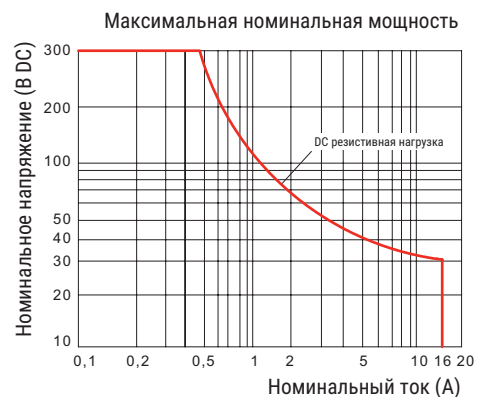
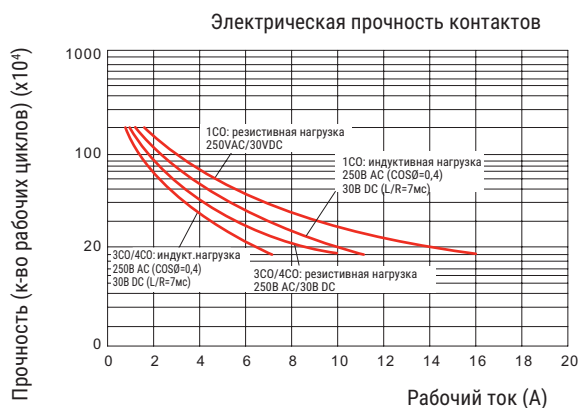

RKL2C0/3C0/4C0

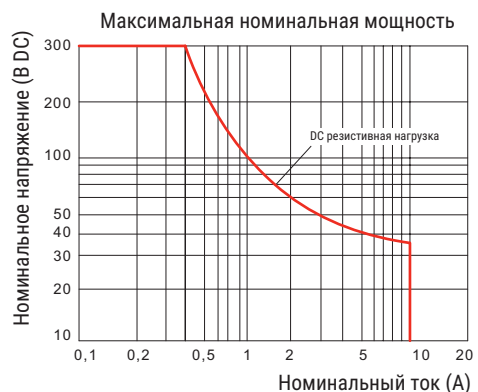
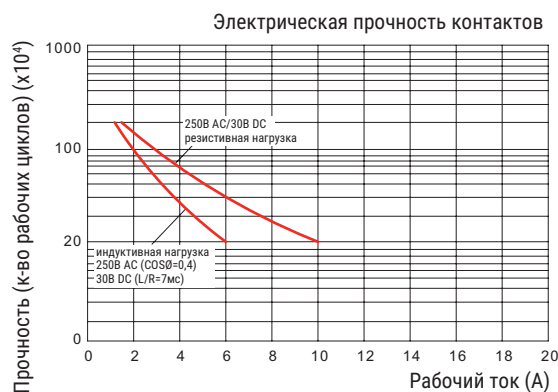

Размеры (мм)

RKL1CO

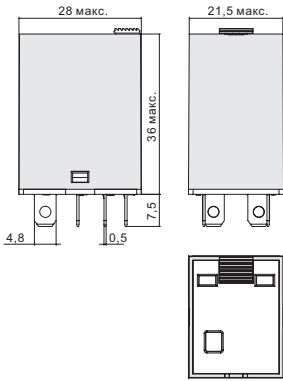

RKL2CO

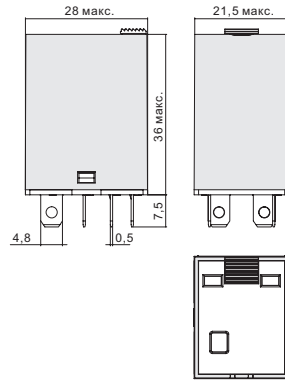

RKL3CO

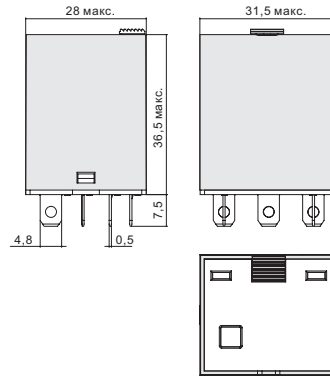

RKL4CO

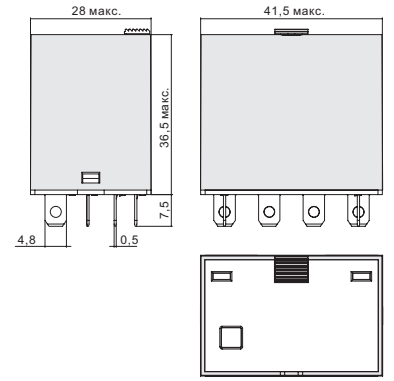

Электрические схемы

RKL1CO

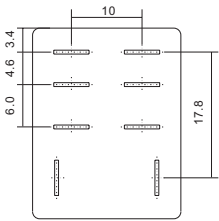

DC

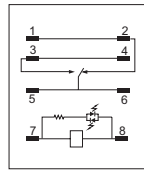

AC

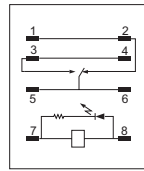

DC-D

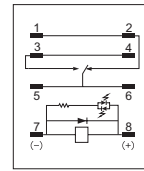

DC-D1

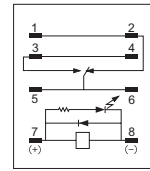

RKL2CO

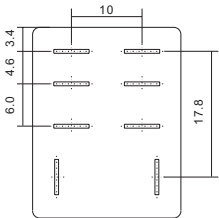

DC

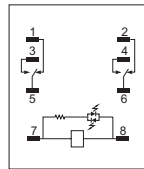

AC

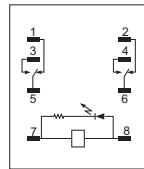

DC-D

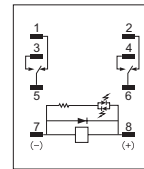

DC-D1

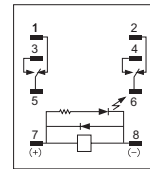

RKL3CO

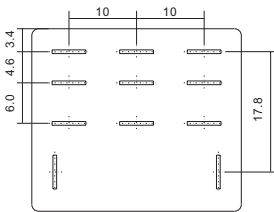

DC

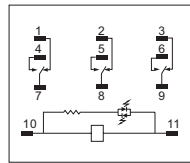

AC

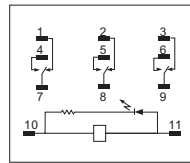

DC-D

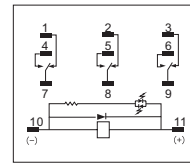

DC-D1

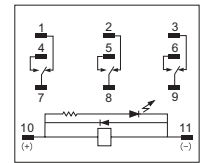

RKL4CO

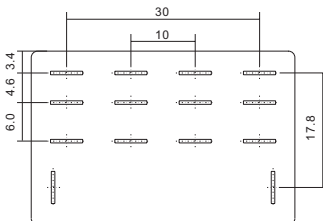

DC

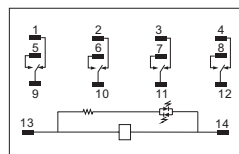

AC

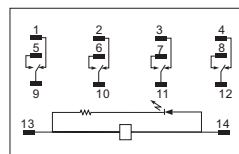

DC-D

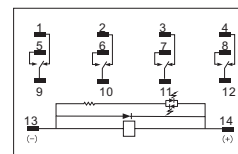

DC-D1

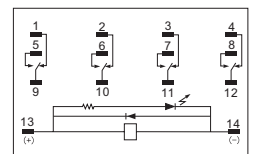

>>> Миниатюрные силовые реле RKL

RKL

>>> STB00-E

Описание



16 Ампер 300 Вольт



Технические характеристики

Тип			STB08-E	STB11-E	STB14-E
Номинальная нагрузка	Ток	А		16	
	Напряжение	В		300	
Диэлектрич. прочность	между катушкой и контактами	В/мин		4000	
	между контактами	В/мин		2500	
Макс. момент затяжки		Нм		1,2	
Сечение провода		AWG/мм ²		20-14/0,5-2,5	
Окружающая температура		°C		-40~+85	
Вес изделия		г	46	62	78

Таблица подбора реле, аксессуаров

Колodka	Пластик. фиксатор	Металл. фиксатор	Шильдик маркиров.	Модуль	DIN -рейка
STB08-E	-	SK36M	-	AMD	PFP
STB11-E		ST36M3C		BMD	
STB14-E		ST36M4C			

Размеры (мм)

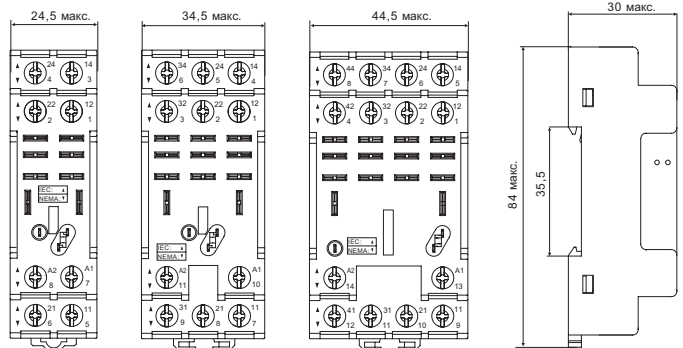

STB08-E

STB11-E

STB14-E

Схемы подключения

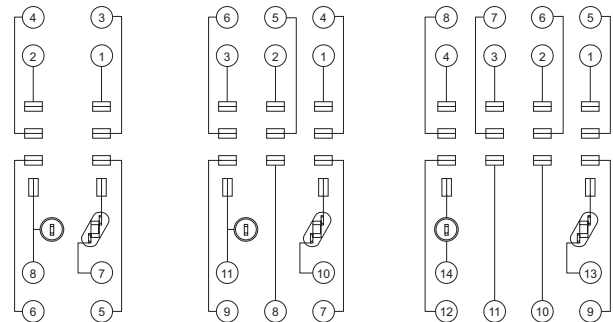

STB08-E

STB11-E

STB14-E

○ ○ : A1 A2
 ○ ○ : NC
 ○ ○ : NO
 ○ ○ : COM

○ ○ : A1 A2
 ○ ○ ○ : NC
 ○ ○ ○ : NO
 ○ ○ ○ : COM

○ ○ : A1 A2
 ○ ○ ○ ○ : NC
 ○ ○ ○ ○ : NO
 ○ ○ ○ ○ : COM



>>> Силовые реле REN

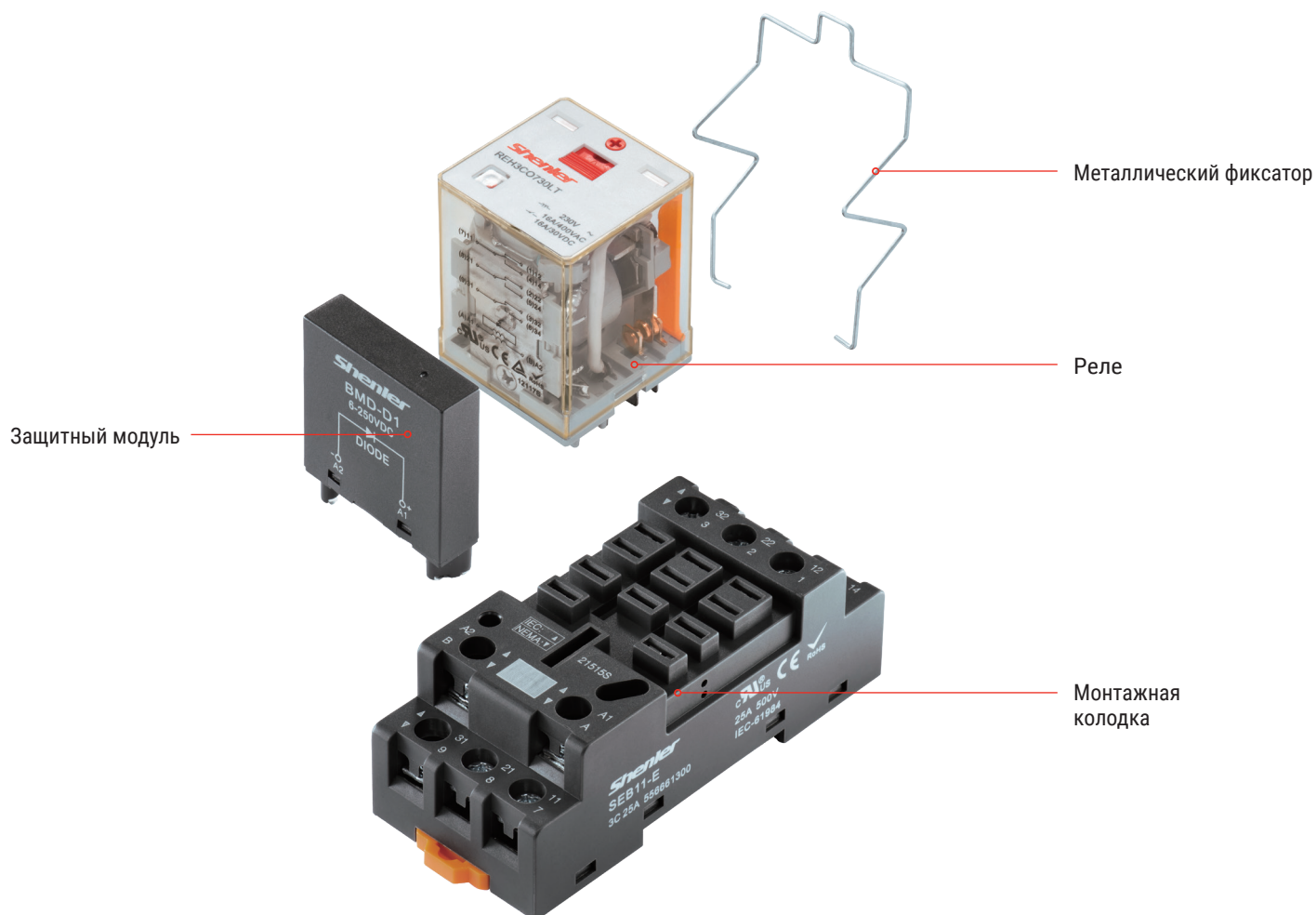

>>> Таблица подбора соответствующих вариантов колодок



SEB11-P

Примечание: для подбора соответствующих защитных модулей и аксессуаров см. стр. 71 - 73.



>>> Силовые реле REN



REH2CO



REH3CO



Описание

- > 2 полюса 3 полюса контактная нагрузка 16А
- > Имеют встроенный светодиод
- > Имеют блокируемую тест-кнопку и механический индикатор
- > Цветовая маркировка тест-кнопки по типу катушки (АС красный /DC синий)
- > Соответствуют директиве RoHS

Информация для заказа

Вид контактов _____ REH

2С: 2С0
3С: 3С0

Варианты монтажа _____

О: втычное

Код катушки _____

Код	006	012	024	048	110	220	
Напряжение (В DC)	6	12	24	48	110	220	
Код	506	524	548	615	730	880	900
Напряжение (В AC)	6	24	48	115	230	380	400

Опции

LT: светодиод + тест-кнопка

LTD: светодиод + тест-кнопка+ диод (A1-, A2+)

LTD1: светодиод + тест-кнопка+ диод (A1+, A2-)

Технические характеристики

Контакты	Конфигурация	2С, 3С
	Номинальный ток/ Резистивная нагрузка	16А/400ВАС 30ВDC
	Номинальное напряжение Нагрузка двигателя	1/2НР, 120ВАС; 1НР, 240ВАС
	Номинальная мощность (АС-1)	6400ВА, 480Вт
	Начальное сопротивление контактов	≤50мΩ
	Материал	сплав серебра
	Электрическая прочность	≥60 x 10 ⁴ (600 цикл/ч)
	Механическая прочность	≥5000 x 10 ⁴ (18000 цикл/ч)
Напряжение втягивания (23°С)		DC:≤75% (номинального напряжения), AC:≤80% 50/60Гц (номин. напряж.)
Напряжение опускания(23°С)		DC:≥10% (номин. напряж.),AC:≥30% 50/60Гц (номинального напряжения)
Максимальное напряжение (23°С)		110% (номинального напряжения)
Сопротивление изоляции		≥1000МΩ (500В DC)
Рабочая мощность катушки	DC (W)	приблизительно 1,5
	AC (ВА)	приблизительно 2,5
Время срабатывания (при номинальном напряжении)		≤20 мс
Время разъединения (при номинальном напряжении)		≤20 мс
Напряжение пробоя	между открытыми контактами	1500ВАС/1мин (ток утечки1мА)
	между полюсами	4000ВАС/1мин (ток утечки 1мА)
	между контактами и катушкой	4000ВАС/1мин (ток утечки 1мА)
Окружающая температура		-40~+55°С
Влажность		35%~85% относительной влажности
Давление воздуха		86~106КПа
Ударопрочность		10G (полусинусоидальный ударный импульс: 11мс)
Виброустойчивость		10~55Гц двойная амплитуда: 1,0мм
Монтаж		втычное
Вес изделия		приблизительно 90г

zakaz@shenler.pro
www.shenler.pro

8-495-663-663-5
8-800-600-4909



www.owenkomplekt.ru

Технические характеристики катушки (23°C)

Номинальное напряжение В DC	6	12	24	48	110	220	
Сопротивление катушки Ω	25	100	400	1600	8400	33000	
Номинальное напряжение В AC	6	24	48	115	230	380	400
Сопротивление катушки Ω	8	100	350	2200	8000	26000	27000

Примечание : при напряжении катушки 110В сопротивление катушки измеряется с допуском ±10%Ω, если напряжение катушки превышает 110В , сопротивление катушки измеряется с допуском ±15%Ω.

Технические характеристики контактов

REN2CO/3CO

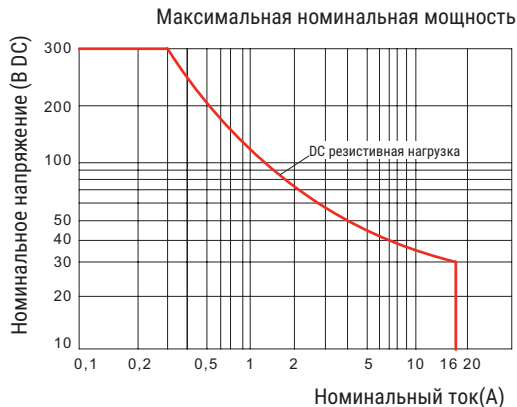

Размеры (мм)

REN2CO

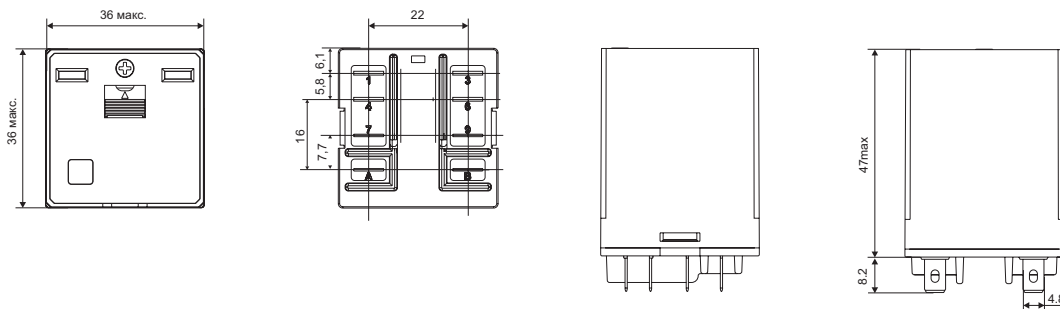

REN3CO

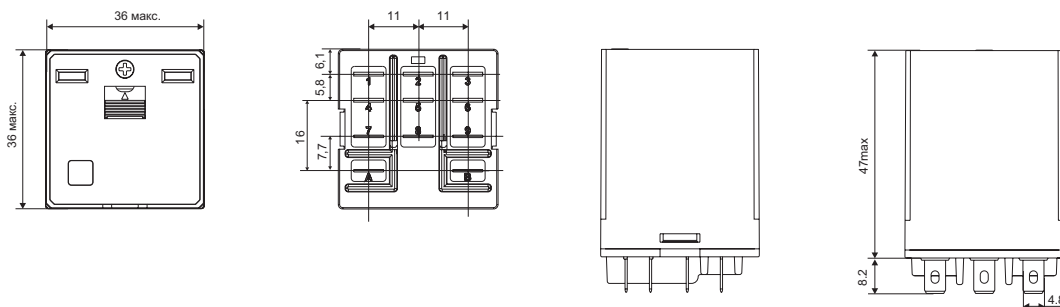

Электрические схемы

REN2CO

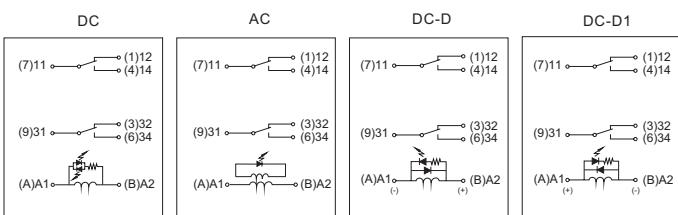

REN3CO

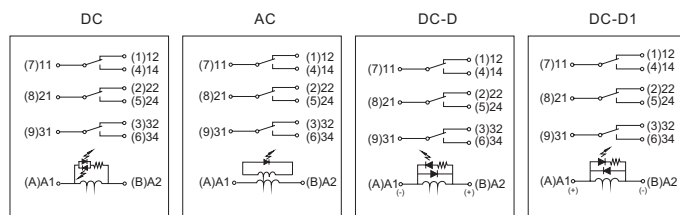

>>> Силовые реле с гашением дуги REN

New

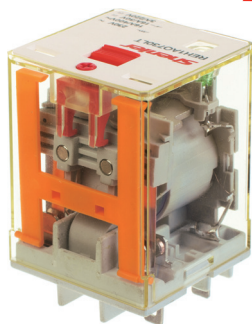

REN1A0

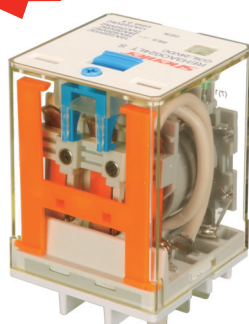

REN3A0

Описание

- > Надежная работа при DC нагрузках двигателя
- > Выдерживает высокую нагрузку (16A@400BAC), может использоваться как замена контактора
- > Имеет управление гашением дуги
- > Имеет встроенный светодиод и блокируемую тест-кнопку.
- > Цветовая маркировка тест-кнопки по типу катушки (AC красный /DC синий)

Информация для заказа

REN

Вид контактов _____

Код	1A	1B	1C	2A	2B	2C	3A
Вид контактов	1 NO	1 NC	1 CO	2 NO	2 NC	2 CO	3 NO

Варианты монтажа _____

O: втычное

Код катушки _____

Код	012	024	048	110	220	
Напряжение (В DC)	12	24	48	110	220	
Код	524	548	615	730	880	900
Напряжение (В AC)	24	48	115	230	380	400

Опции _____

LTS: светодиод + тест-кнопка + магнит



Технические характеристики

Конфигурация		1A/2A	3A	
Контакты	Номинальный ток/ Резистивное	16A/400BAC	16A/400BAC; 25A/250BAC	
	Номинальное напряжение Индуктивное	16A/30BDC; 10A/220BDC	10A/220BDC; 25A/30BDC	
		Резистивное	3A/220BDC	12A/250BAC(cosφ0,4);3A/220BDC(L/R=7 мс)
	Номинальная мощность	Резистивная	6400ВА	6400ВА; 6250ВА
		Индуктивная	480Вт; 2200Вт	2200ВА; 750W
		Резистивная	660Вт	3000ВА(cosφ0,4); 660Вт(L/R=7мс)
Начальное сопротивление контактов		≤50мΩ		
Материал		Сплав серебра		
Электрическая прочность		≥20 x 10 ⁴ (600 цикл/ч)	≥60 x 10 ⁴ (600 цикл/ч)	
Механическая прочность		≥5000 x 10 ⁴ (18000 цикл/ч)		
Напряжение втягивания (23°C)		DC:≤75% (номинального напряжения) , AC:≤80% 50/60Гц (номинального напряжения)		
Напряжение опускания (23°C)		DC:≥10% (номинального напряжения), AC:≥30% 50/60Гц (номинального напряжения)		
Максимальное напряжение (23°C)		110% (номинального напряжения)		
Сопротивление изоляции		≥1000MΩ (500BDC)		
Рабочая мощность катушки	DC (Вт)	приблизительно 1,5		
	AC (ВА)	приблизительно 2,5		
Время срабатывания (при номинальном напряжении)		≤20 мс		
Время разъединения (при номинальном напряжении)		≤20 мс		
Напряжение пробоя	между открытыми контактами	1500BAC/1мин (ток утечки 1мА)		
	между полюсами	4000BAC/1мин (ток утечки 1мА)		
	между контактами и катушкой	4000BAC/1мин (ток утечки 1мА)		
Окружающая температура		-40~+55°C		
Влажность		35%~85% относительной влажности		
Давление воздуха		86~106КПа		
Ударпрочность		10G (полусинусоидальный ударный импульс: 11мс)		
Виброустойчивость		10~55Гц двойная амплитуда:1.0мм		
Монтаж		втычное		
Вес изделия		приблизительно 90г		

zakaz@shenler.pro
www.shenler.pro

8-495-663-663-5
8-800-600-4909



www.owenkomplekt.ru

Технические характеристики катушки (23°C)

Номинальное напряжение В DC	12	24	48	110	220	
Сопротивление катушки Ω	100	400	1600	8400	33000	
Номинальное напряжение В AC	24	48	115	230	380	400
Сопротивление катушки Ω	100	350	2200	8000	26000	27000

Примечание: при напряжении катушки 110В сопротивление катушки измеряется с допуском ±10%Ω, если напряжение катушки превышает 110В, сопротивление катушки измеряется с допуском ±15%Ω.

Технические характеристики контактов

REN1A0/2A0

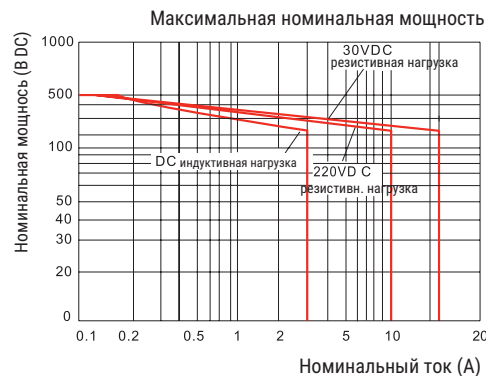
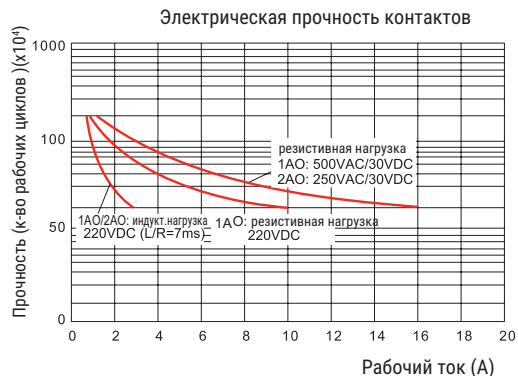

REN3A0

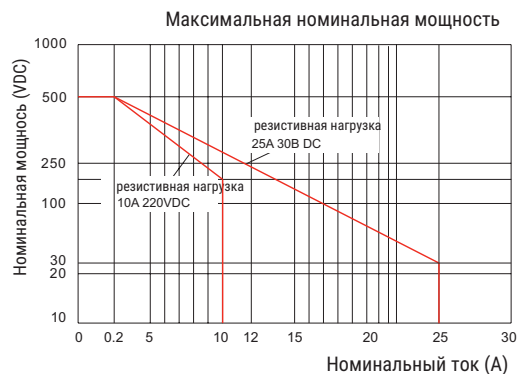

Размеры (мм)

REN1A0/2A0/3A0

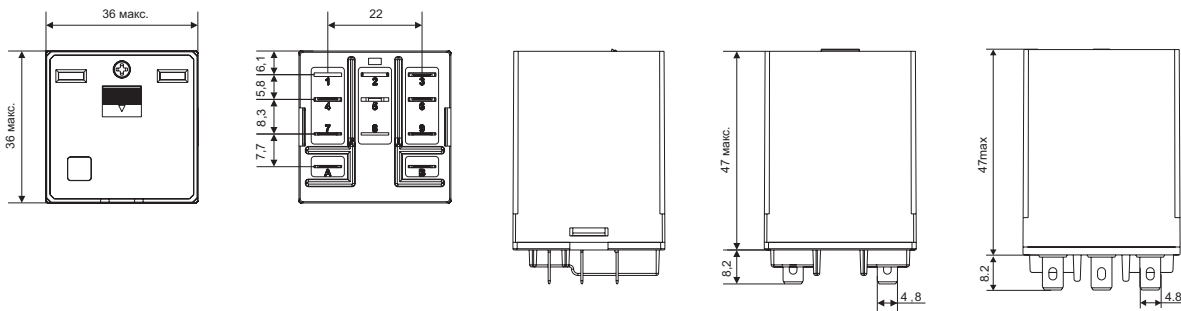

Электрические схемы

REN1A0

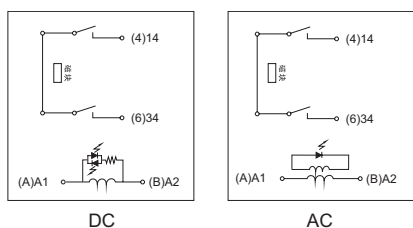

REN2A0

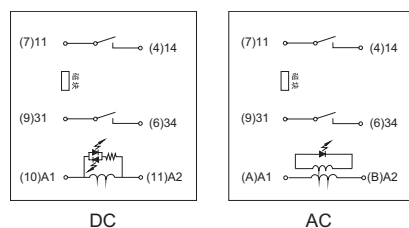

REN3A0

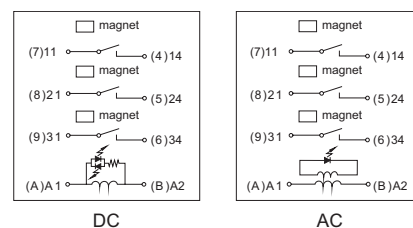

>>> Силовые реле с гашением дуги REN

Колодка REN

>>> SEB11-E

Описание



25 Ампер 500 Вольт



Технические характеристики

Тип			SEB11-E
Номинальная нагрузка	Ток	A	25
	Напряжение	B	500
Диэлектрич. прочность	между катушкой и контактами	B/мин	4000
	между контактами	B/мин	2500
Макс. момент затяжки	Нм		1.2
Сечение провода	AWG/мм ²		20-12/0.5-3.3
Окружающая температура	°C		-40~+85
Вес изделия	г		64

Таблица подбора реле, аксессуаров

Колодка	Пластик. фиксатор	Металл. фиксатор	Шильдик маркиров.	Модуль	DIN-рейка
SEB11-E	-	SE52M	-	BMD	PFP

Размеры (мм)

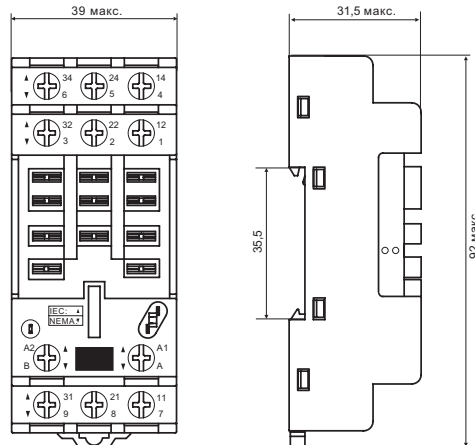

Схемы подключения

- ○ : A1 A2
- ○ ○ : NC
- ○ ○ : NO
- ○ ○ : COM

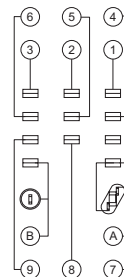

>>> SEB11-P

Описание



15 Ампер 300 Вольт



Технические характеристики

Тип			SEB11-P
Номинальная нагрузка	Ток	A	15
	Напряжение	B	300
Диэлектрическая прочность	B/мин		2500
Окружающая температура	°C		-40~+85
Вес изделия	г		8,4

Таблица подбора реле, аксессуаров

Колодка	Пластик. фиксатор	Металл. фиксатор	Шильдик маркиров.	Модуль	DIN-рейка
SEB11-P	-	SE48M	-	-	-

Размеры (мм)

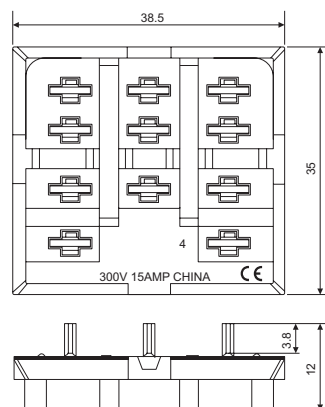

Схемы подключения

- ○ : A1 A2
- ○ ○ : NC
- ○ ○ : NO
- ○ ○ : COM

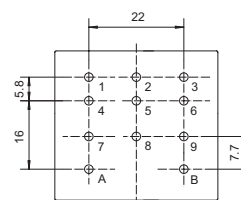

>>> Реле общего назначения RUB

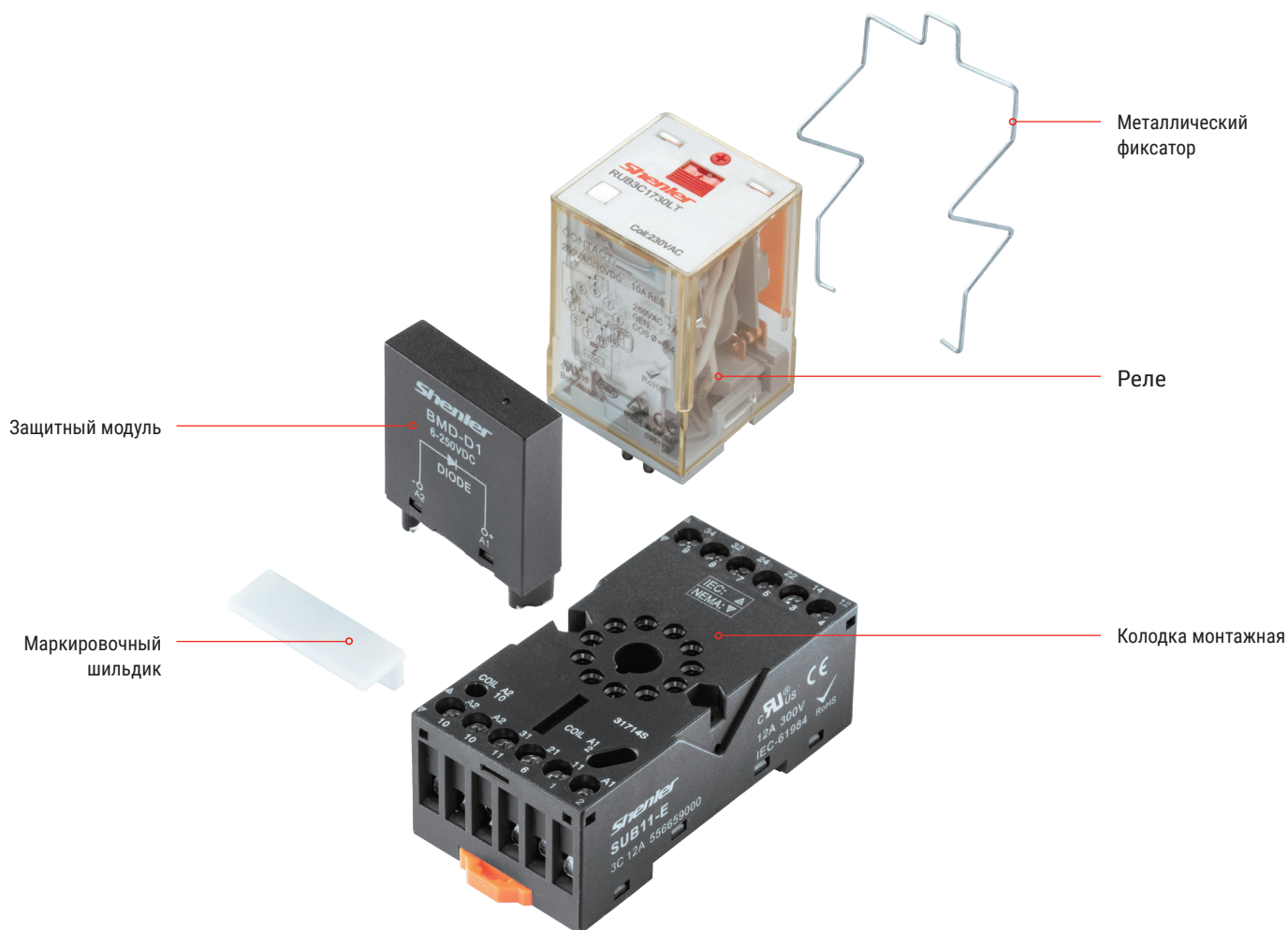

>>> Таблица подбора других вариантов колодок



SUB¹¹-A

Примечание: для подбора соответствующих защитных модулей и аксессуаров см. стр. 71 - 73.

>>> Реле общего назначения RUB

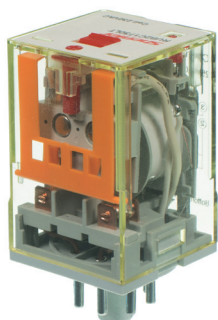

RUB2C

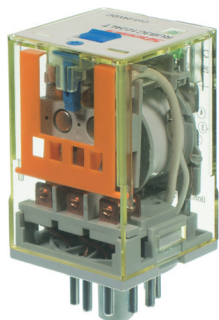

RUB3C

Описание

- > 2 полюса 3 полюса контактная нагрузка 10А
- > Имеют встроенный светодиод
- > Имеют блокируемую тест-кнопку и механический индикатор
- > Цветовая маркировка тест-кнопки по типу катушки (АС красный / DC синий)
- > Соответствуют директиве RoHs

Информация для заказа

Вид контактов _____

2С: 2С0

3С: 3С0

Тип электроподключения _____

1: 1

2: 2-1

5: 5-1 (только для 3С)

Код катушки _____

RUB

Код	006	012	024	036	048	110	220	
Напряжение (В DC)	6	12	24	36	48	110	220	
Код	506	512	524	536	548	615	730	740
Напряжение (В AC)	6	12	24	36	48	115	230	240

Варианты _____

LT: светодиод + тест-кнопка

LTD: светодиод + тест-кнопка+ диод

RUB2C1 (2-,7+); RUB2C2 (1-,8+); RUB3C1 (2-,10+);

RUB3C5 (2-10+); RUB3C2 (1-,11+)

LTD1: светодиод + тест-кнопка+ диод

RUB2C1 (2+,7-); RUB2C2 (1+,8-); RUB3C1 (2+,10-);

RUB3C5 (2+,10-); RUB3C2 (1+,11-)



Технические характеристики

		2С	3С
Контакты	Конфигурация		
	Номинальный ток/ Номинальное напряжение	10А/250ВАС 30ВDC (резистивн. RES); 7А/250ВАС 30ВDC (перцептивн. GEN)	
	Номинальная мощность (резистивн.)	2500ВА, 300W	
	Начальное сопротивление контактов	≤50мΩ	
	Материал	сплав серебра	
	Электрическая прочность	≥10 ⁵ (1800 цикл/ч)	
	Механическая прочность	≥2000 x 10 ⁴ (18000 ops)	
Напряжение втягивания (23°С)		≤80%	
Напряжение опускания (23°С)		DC:≥10%, AC:≥30% 50/60Гц (номинального напряжения)	
Максимальное напряжение (23°С)		110% (номинального напряжения)	
Сопротивление изоляции		≥100МΩ (500ВDC)	
Рабочая мощность катушки	DC(W)	приблизительно 1,5	
	AC(ВА)	приблизительно 2,7	
Время срабатывания (при номинальном напряжении)		≤30 мс	
Время разъединения (при номинальном напряжении)		≤20 мс	
Напряжение пробоя	между открытыми контактами	1000ВАС/1мин (ток утечки 1мА)	
	между полюсами	2500ВАС/1мин (ток утечки1мА)	
	между контактами и катушкой	2500ВАС/1мин (ток утечки 1мА)	
Окружающая температура		-10~+55°С	
Влажность		35%~85% относительной влажности	
Давление воздуха		86~106КПа	
Ударопрочность		10G (полусинусоидальный ударный импульс: 11мс)	
Виброустойчивость		10~55Гц двойная амплитуда: 1,5мм	
Монтаж		втычное	
Вес изделия		приблизительно 85г	

zakaz@shenler.pro
www.shenler.pro

8-495-663-663-5
8-800-600-4909



www.owenkomplekt.ru

Технические характеристики катушки (23°C)

Номинальное напряжение В DC	6	12	24	36	48	110	220	
Сопротивление катушки Ω	23,7	96	430	860	1640	7360	29500	
Номинальное напряжение В AC	6	12	24	36	48	115	230	240
Сопротивление катушки Ω	3,9	17	62,5	144	305	1250	5900	6500

Примечание : при напряжении катушки 110В сопротивление катушки измеряется с допуском ±10%Ω, если напряжение катушки превышает 110В , сопротивление катушки измеряется с допуском ±15%Ω.

Технические характеристики контактов

RUB2C0/3C0

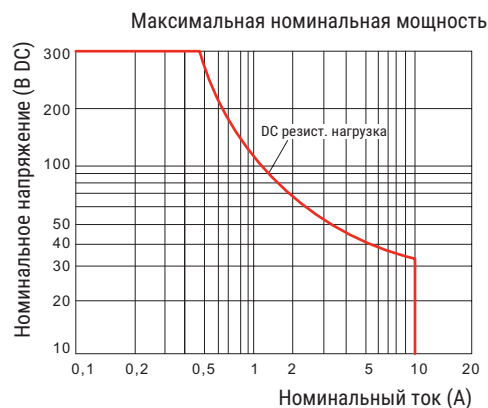
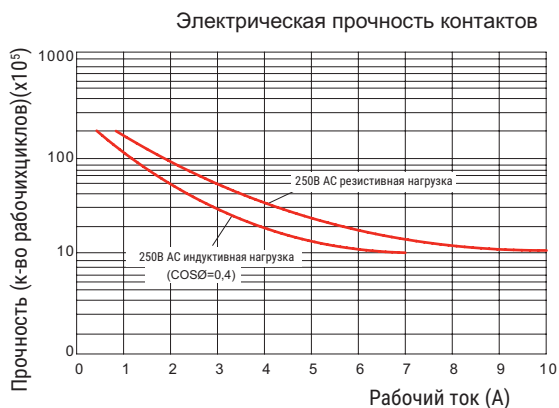

Размеры (мм)

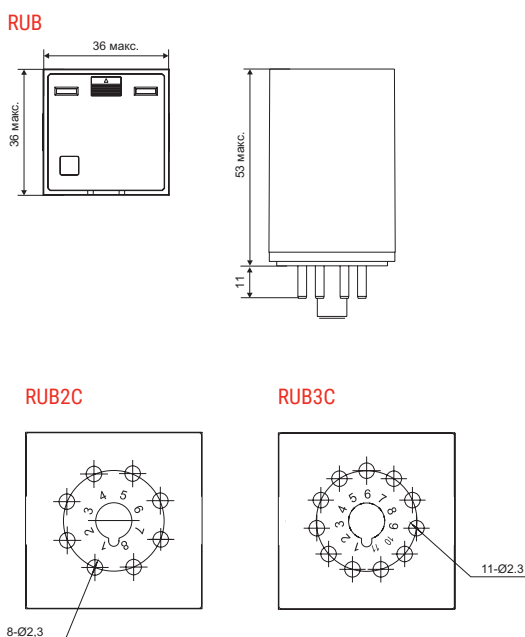

Электрические схемы

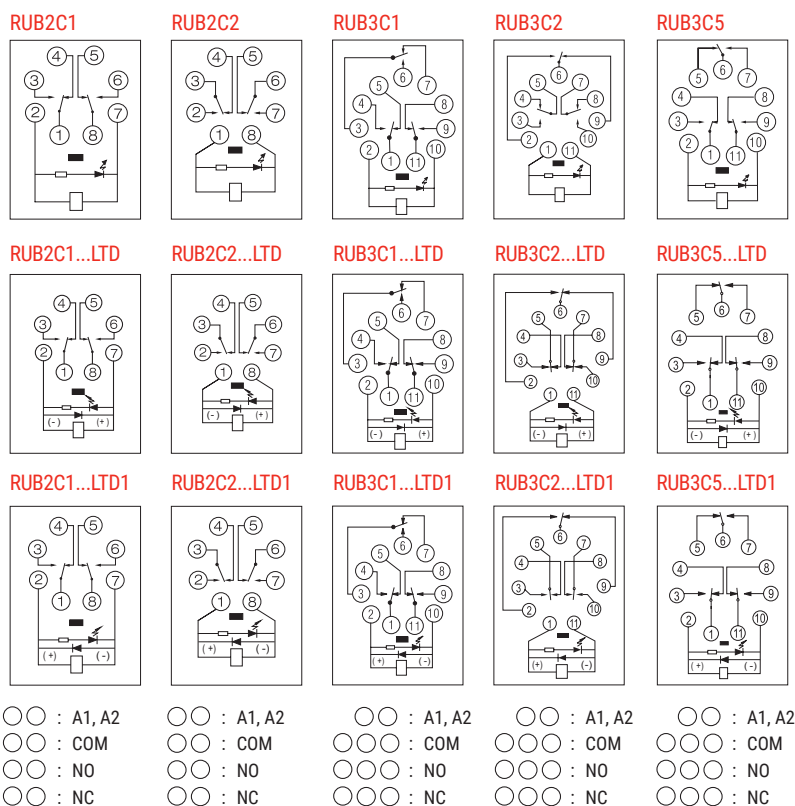

>>> Реле общего назначения RUB

Колодка RUB

>>> SUB00-E

Описание



12 Ампер 300 Вольт



Размеры (мм)

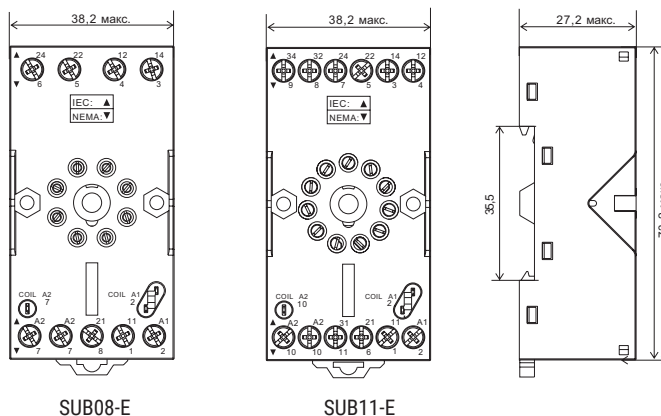

Технические характеристики

Тип			SUB08-E	SUB11-E
Номинальная нагрузка	Ток	A	12	
	Напряжение	B	300	
Диэлектрическая прочность		B/мин	2500	
Макс. момент затяжки		Нм	1.0	
Сечение провода		AWG/мм ²	20-14/0.5-2.5	
Окружающая температура		°C	-40~+85	
Вес изделия		г	50	55

Таблица подбора реле и аксессуаров

Колодка	Пластик. фиксатор	Металл. фиксатор	Шильдик маркиров.	Модуль	DIN -рейка
SUB08-E	-	SU60M	SU3P	BMD	PFP
SUB11-E	-	-	-	-	-

Схемы подключения

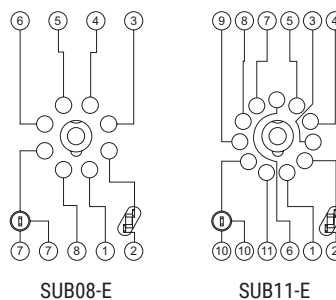

>>> SUB00-A

Описание

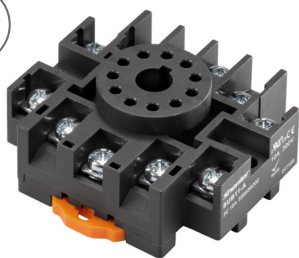

15 Ампер 300 Вольт



Размеры (мм)

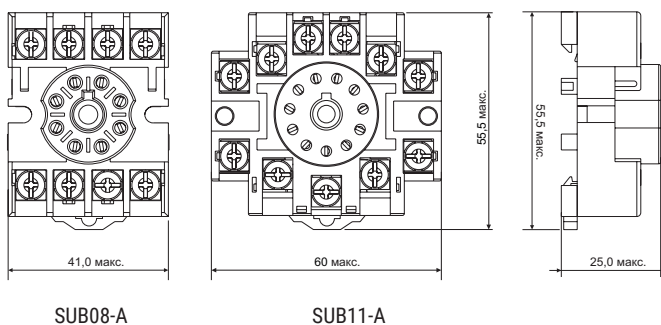

Технические характеристики

Тип			SUB08-A	SUB11-A
Номинальная нагрузка	Ток	A	12	10
	Напряжение	B	300	
Диэлектрическая прочность		B/мин	2500	
Макс. момент затяжки		Нм	1.0	
Сечение провода		AWG/мм ²	20-14/0.5-2.5	
Окружающая температура		°C	-40 ~ +85	
Вес изделия		г	37	50

Таблица подбора реле и аксессуаров

Колодка	Пластик. фиксатор	Металл. фиксатор	Шильдик маркиров.	Модуль	DIN -рейка
SUB08-A	-	-	-	-	PFP
SUB11-A	-	-	-	-	-

Схемы подключения

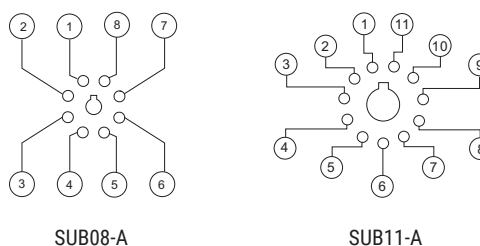

▶▶▶ Силовые реле RGF

Описание

- > 1 полюс 30А; 2 полюса 25А/40А
- > Клеммы 1/4" сверху для быстрого подключения
- > Установочный паз для монтажа на DIN-рейку
- > Имеют крышку для защиты пальцев
- > Соответствуют директиве RoHS
- > Имеют механический индикатор защитного модуля

Информация для заказа

RGF

Виды контактов

- 1: 1А (NO)
- 2: 2А (NO)

Варианты монтажа

- O: втычное
- OU: втычное и фланец
- P: печатная плата
- BD: винтовые клеммы и DIN-рейка
- OD: втычное и DIN-рейка
- OK: втычное и фиксатор
- BU: винтовые клеммы и фланец

Код катушки

Код	006	012	024	048	110	220		
Напряжение (В DC)	6	12	24	48	110	220		
Код	506	512	524	548	615	740	880	900
Напряжение (В AC)	6	12	24	48	100-120	200-240	380	400

Варианты

- L: диод (только для типов BU и BD)
- F: со вспомогательным модулем
- S: с нагрузкой контактов 40А/250ВАС (только для 2 полюсов)



RGF2BU



RGF2OU



RGF2BD



RGF2O



Технические характеристики

		1А	2А	2А-S	
Контакты	Конфигурация				
	Номинальный ток/ Резистивная нагрузка	30А 277ВАС/30ВDC	25А 277ВАС/30ВDC	40А 250ВАС/30ВDC	
	Номинальное напряж. Нагрузка двигателя	1,5НР, 120ВАС; 3НР, 240ВАС			
	Номинальная мощность (AC-1)	8310ВА, 900Вт	6925ВА, 750Вт	10000ВА, 1200Вт	
	Начальное сопротивление контактов	≤50мΩ			
	Вспомогательный модуль	Конфигурация	1CO		
		Нагрузка (резистивная)	250ВАС, 3А		
		Номинальная мощность (резист.)	750ВА		
		Сопротивление контактов	≤50мΩ		
	Материал	сплав серебра			
Электрическая прочность	≥10 ⁵ (1800 цикл/ч)		≥5 x 10 ⁴ (360 цикл/ч)		
Механическая прочность	≥5000 x 10 ⁴ (18000 цикл/ч)				
Напряжение втягивания (23°C)	DC: ≤80% (номинального напряжения), AC: ≤80% 50/60Гц (номинал. напряж.)				
Напряжение опускания (23°C)	DC: ≥15% (номинал. напряж.), AC: ≥15% 50/60Гц (номинального напряжения)				
Максимальное напряжение (23°C)	110% (номинального напряжения)				
Сопротивление изоляции	≥1000MΩ (500ВDC)				
Рабочая мощность катушки	DC (Вт)	приблизительно 1,9			
	AC (ВА)	приблизительно 2,5			
Время срабатывания (при номинальном напряжении)	≤30 мс				
Время разъединения (при номинальном напряжении)	≤30 мс				
Напряжение пробоя	между открытыми контактами	2000ВАС/1мин (ток утечки 1мА)			
	между полюсами	2000ВАС/1мин (ток утечки 1мА)			
	между контактами и катушкой	4000ВАС/1мин (ток утечки 1мА)			
Окружающая температура	-25~+55°C				
Влажность	35%~85% относительной влажности				
Давление воздуха	86~106КПа				
Ударопрочность	10G (полусинусоидальный ударный импульс: 11мс)				
Виброустойчивость	10~55Гц двойная амплитуда: 1,5 мм				
Монтаж	втычное, на винтовых креплениях, PCB; монтаж на DIN-рейку				
Вес изделия	втычное - приблиз. 90г; винтовое - около 120г; винтовое +монтаж на DIN-рейку со вспомогательным модулем - 135г				



>>> Силовые реле RGF

Технические характеристики катушки (23°C)

Номинальное напряжение В DC	6	12	24	48	110	220		
Сопротивление катушки Ω	18,9	75	303	1220	6360	25474		
Номинальное напряжение В AC	6	12	24	48	100-120	200-240	380	400
Сопротивление катушки Ω	14	55	275	1100	5200	21000	62650	62650

Примечание : при напряжении катушки 110В сопротивление катушки измеряется с допуском ±10%Ω, если напряжение катушки превышает 110В , сопротивление катушки измеряется с допуском ±15%Ω.

Технические характеристики контактов

RGF

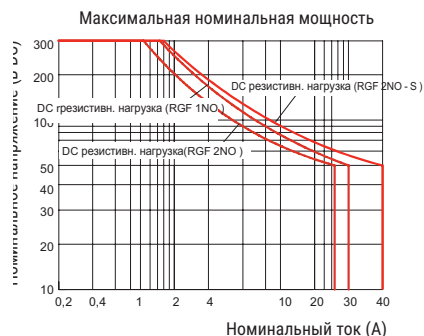
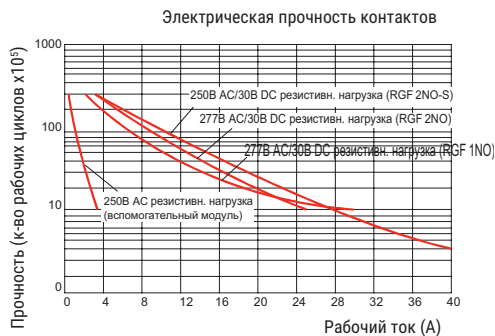

Размеры (мм)

RGF1P/2P

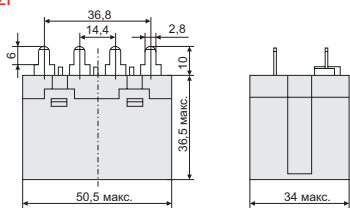

RGF1BU/2BU

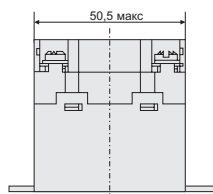

RGF10D/20D

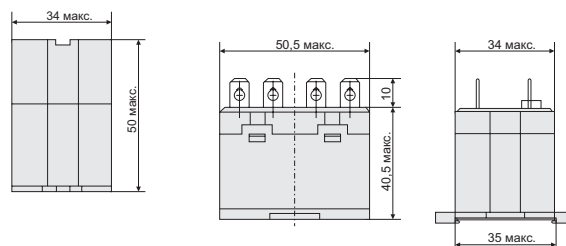

RGF10U/20U

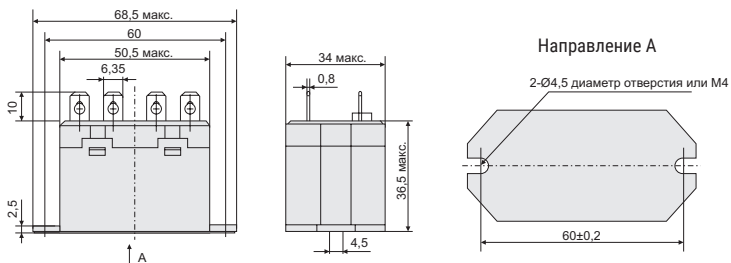

RGF1BD/2BD

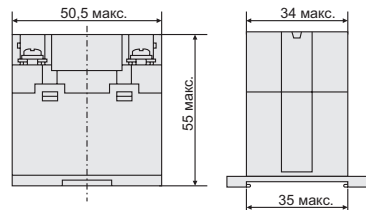

RGF10K/20K

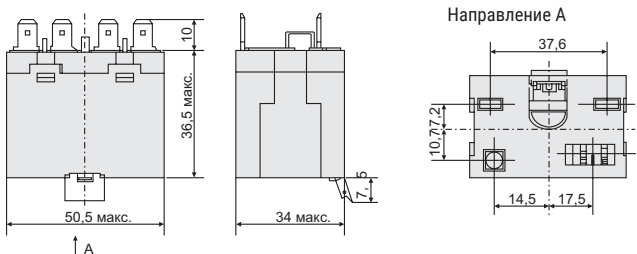

RGF2BD-F

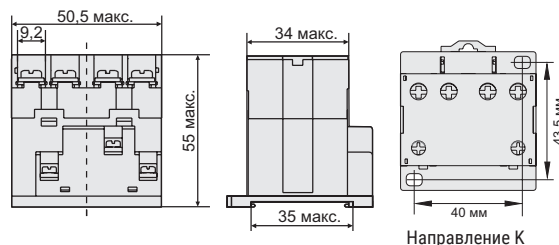

Примечание: Размеры установочного отверстия.

Электрические схемы

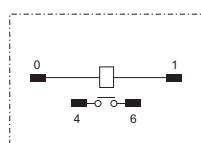

RGF1

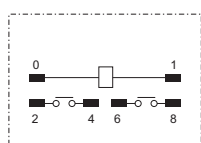

RGF2

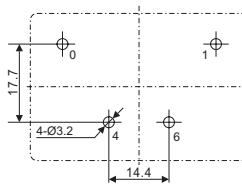

RGF1P

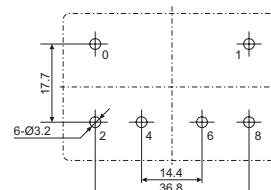

RGF2P

Примечание: RGF2BD-F, когда реле находится в положении "разъединено", вспомогательный модуль стоит в положении NC, когда реле находится в положении соединено, вспомогательный модуль стоит в положении NO.

>>> Силовые реле R2G

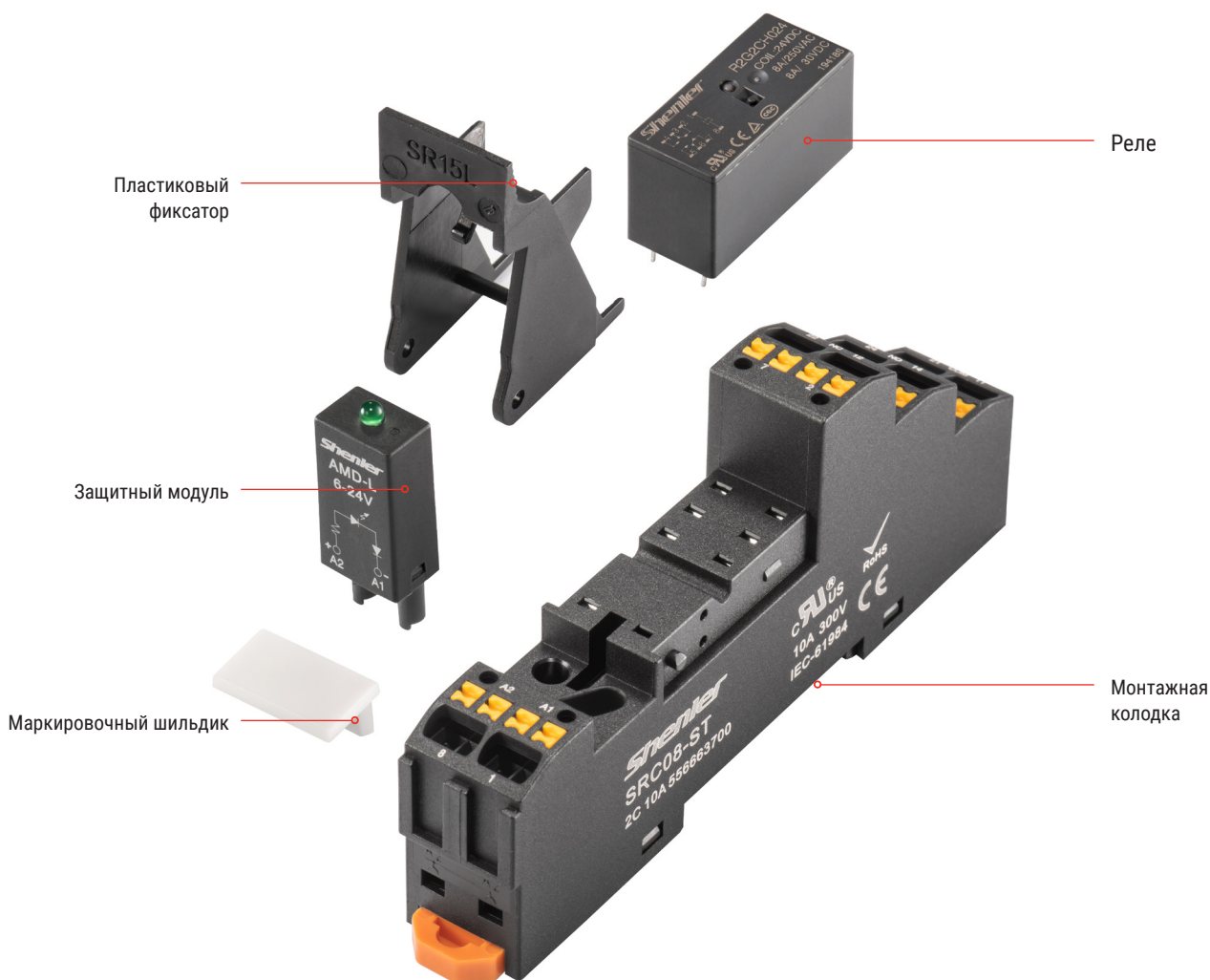

>>> Таблица подбора других вариантов колодок

SRC00-ST	SRC00-P	SRB00-E	SRC00-E

Примечание: для подбора соответствующих защитных модулей и аксессуаров см. стр. 71 - 73.



>>> Силовые реле R2G



Описание

- > Имеются различные модели большой мощности для 1 и 2 полюсов;
- > Высокая чувствительность при потребляемой мощности 400мВт
- > Толщина слоя изоляции между катушкой и контактами может быть до 8мм
- > Сильная изоляция: выдерживает напряжение до 10кВ
- > Стабильная работа при окружающей температуре до 85°C

Информация для заказа

R2G

Виды контактов _____

1, 2 (A: NO, B: NC, C: CO)

Расположение контактов _____

O: 3,5мм расстояние между ножками 1 полюс 12A

U: 5,0мм расстояние между ножками 1 полюс 12A

H: 5,0мм расстояние между ножками 1 полюс 16A, 2 полюса 8A

Код катушки _____

Код	005	006	009	012	024	048	060	110
Напряжение (В DC)	5	6	9	12	24	48	60	110
Код	524	615	730					
Напряжение (В AC)	24	115	239					

Уровень материала _____

Нет: класс B

F: класс F

Потребление катушки _____

Нет: Стандарт (400мВт)

T: Чувствительный (250мВт)

Степень герметизации _____

S: защита от флюса

Нет: Герметичный

Технические характеристики

		1C/1A	2C/2A	
Контакты	Конфигурация	1C/1A	2C/2A	
	Нагрузка	Резистивная (AC-1)	12A, 16A/250ВАС, 30BDC	8A/250ВАС, 30BDC
		Нагрузка двигателя (AC-15)	1/2НР, 240ВАС; 3/4НР, 120ВАС	1/3НР, 240ВАС; 1/4НР, 120ВАС
	Номинальная мощность (AC-1)	3000ВА, 360W; 4000ВА, 480W	2000ВА, 240W	
	Начальное сопротивление контактов	≤100мΩ		
	Материал	Сплав серебра		
	Электрическая прочность (110% номинального напряжения, 85°C)	3.5мм: 1NO 12A; 1NC 6A ≥10 ⁵ (85°C)	5.0мм: 2NO 8A; 2NC 4A ≥10 ⁵ (85°C)	
		5.0мм: 1NO 16A; 1NC 8A ≥10 ⁵ (85°C)	-	
	Прочность (Нормальная температура)	3.5мм: 1NO 12A; 1NC 12A ≥5x10 ⁴ (23°C)	5.0мм: 2NO 8A; 2NC 8A ≥5x10 ⁴ (23°C)	
		5.0мм: 1NO 16A; 1NC 16A ≥3x10 ⁴ (23°C)	-	
Механическая прочность	DC≥5000x10 ⁴ (18000 цикл/ч); AC≥3000x10 ⁴ (18000 цикл/ч)			
Напряжение втягивания (23°C)	DC≤70% (номинального напряжения)			
Напряжение опускания (23°C)	DC≥10% (номинального напряжения)			
Максимальное напряжение (23°C)	130% (Номинального напряжения)			
Сопротивление изоляции	≥1000MΩ (500BDC)			
Рабочая мощность катушки	DC (Вт)	0,43		
	AC (ВА)	1		
Время срабатывания (при номинальном напряжении)	≤10 мс			
Время разъединения (при номинальном напряжении)	≤5 мс			
Напряжение пробоя	между открытыми контактами	1000ВАС/1мин. (ток утечки 1мА)	1000ВАС/1мин (ток утечки 1мА)	
	между полюсами	-	2500ВАС/1мин (ток утечки 1мА)	
	между контактами и катушкой	5000ВАС/1мин. (ток утечки 1мА)	5000ВАС/1мин (ток утечки 1мА)	
Окружающая температура	-40~+85°C			
Влажность	5%~85% относительной влажности			
Давление воздуха	86~106 КПа			
Ударопрочность	10G (полусинусоидальный ударный импульс: 11мс)			
Виброустойчивость	10~55Гц двойная амплитуда: 1,5мм			
Монтаж	PCB			
Вес изделия	приблизительно 13г			



Технические характеристики катушки (23)

Номинальное напряжение В DC	5	6	9	12	24	48	60	110
Сопротивление катушки Ω	62.5	90	200	360	1440	5220	8570	28800
Номинальное напряжение В AC	24	115	230					
Сопротивление катушки Ω	350	8100	23800					

Примечание: при напряжении катушки <110 Ω сопротивление катушки измеряется с допуском $\pm 10\% \Omega$, если напряжение катушки превышает $\geq 110\Omega$ - с допуском $\pm 15\% \Omega$.

Технические характеристики контактов

R2G-1

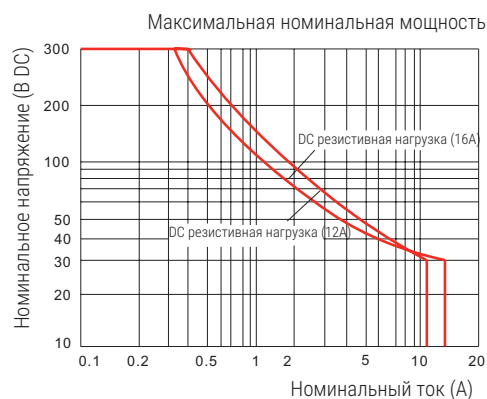
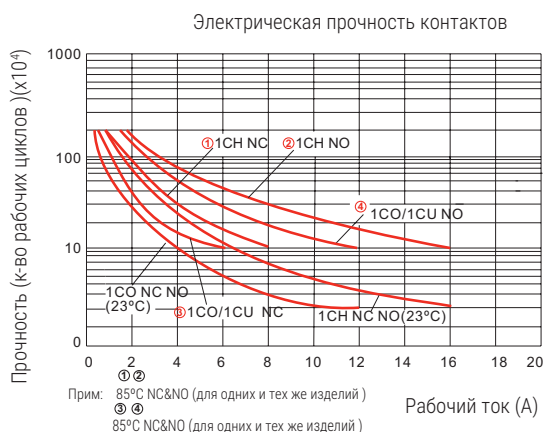

R2G-2

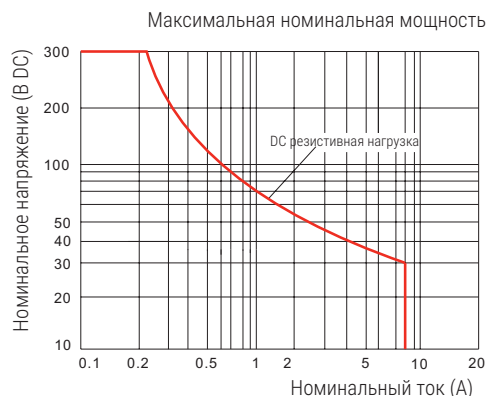
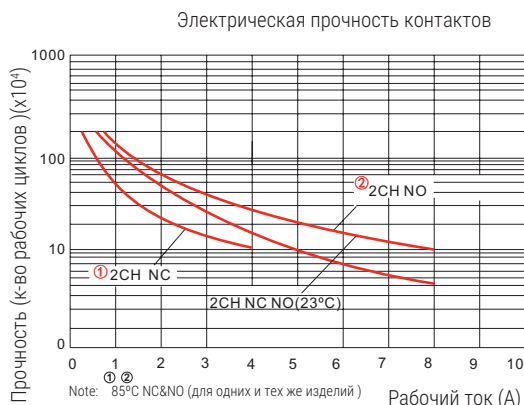

>>> Силовые реле R2G

Размеры (мм)

R2G1C0 3,5мм

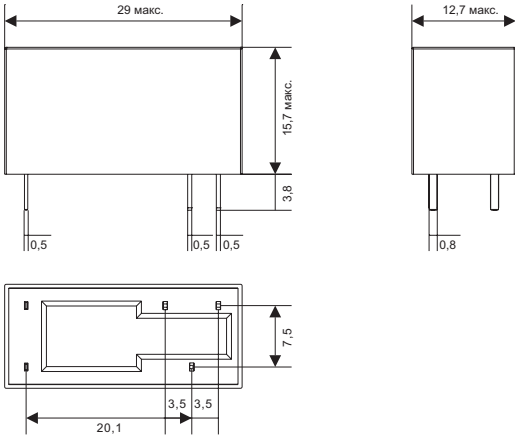

R2G1CU 5,0мм

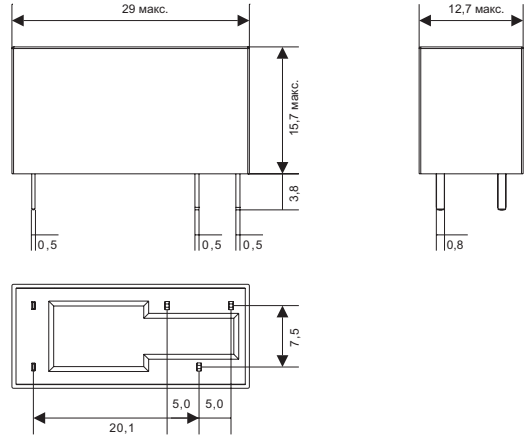

R2G1CH 5.0мм

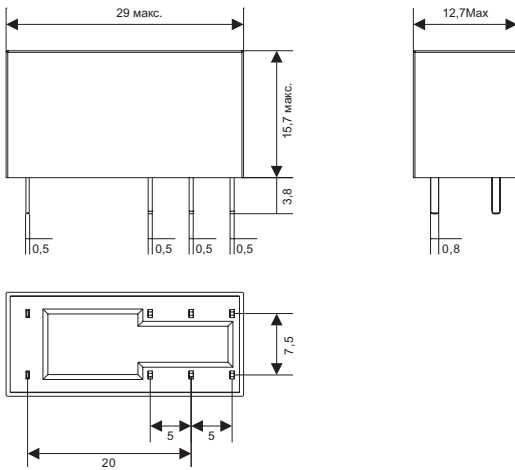

R2G2CH 5.0мм

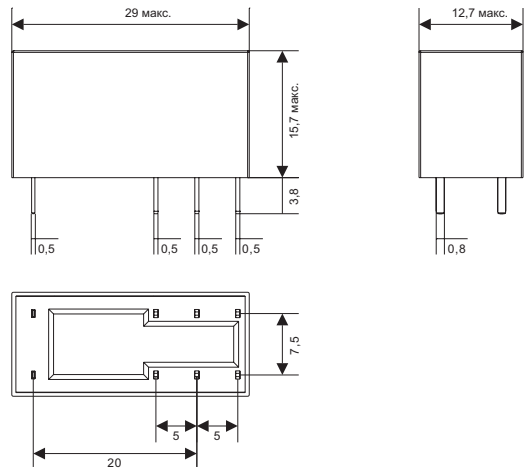

Электрические схемы

R2G1A0/1AU



R2G1AH



R2G1B0/1BU

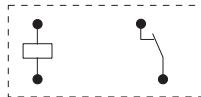

R2G1BH

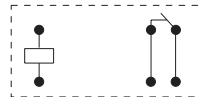

R2G1C0/1CU



R2G1CH

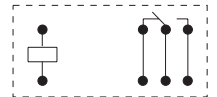

R2G2AH



R2G2BH



R2G2CH

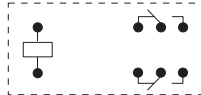

R2G Монтажная колодка

>>> SRC⁰⁰-ST

Описание

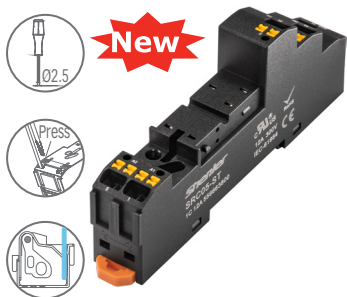

16 Ампер 300Вольт



Подбор зажима по размеру реле

Реле Н (мм)	Тип зажима
15	SR15L
20	SR20F
25	SR25C

Технические характеристики

Тип			SRC05-ST	SRC08-ST
Номинальная нагрузка	Ток	А	16	10
	Напряжение	В	300	
Диэлектрическая прочность	между катушкой и контактами	В/мин	4000	
	между контактами	В/мин	2500	
Макс. момент затяжки	Нм		-	
Сечение провода	AWG/мм ²		20-14/0,5-2,5	
Окружающая температура	°C		-40~+85	
Вес изделия	г		37	42

Таблица подбора реле и аксессуаров

Колодка	Пластик. фиксатор	Металл. фиксатор	Шильдик маркиров.	Модуль	DIN-рейка	Шинка
SRC05-ST	SR20T	-	SR2P	AMD	PFP	ST01CC
SRC08-ST						

>>> SRC⁰⁰-P

Описание



12 Ампер 300Вольт



Технические характеристики

Тип			SRC05-P	SRC08-P
Номинальная нагрузка	Ток	А	12	8
	Напряжение	В	300	
Диэлектрическая прочность	между катушкой и контактами	В/мин	4000	
	между контактами	В/мин	2500	
Макс. момент затяжки	Нм		-	
Сечение провода	AWG/мм ²		-	
Окружающая температура	°C		-40~+85	
Вес изделия	г		10	10

Таблица подбора реле и аксессуаров

Колодка	Пластик. фиксатор	Металл. фиксатор	Шильдик маркиров.	Модуль	DIN-рейка
SRC05-P	-	SR15M	-	-	-
SRC08-P		SR1520M			

Размеры (мм)

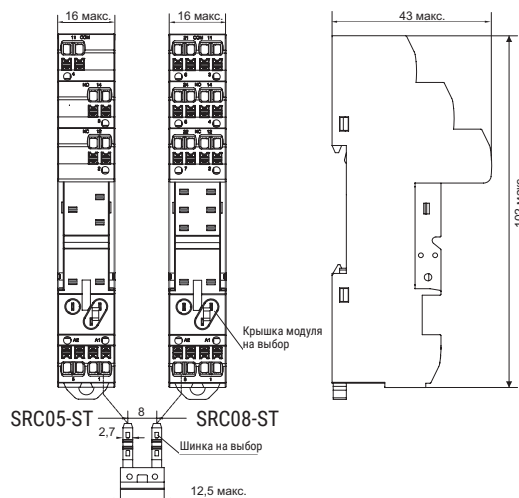

Схемы подключения

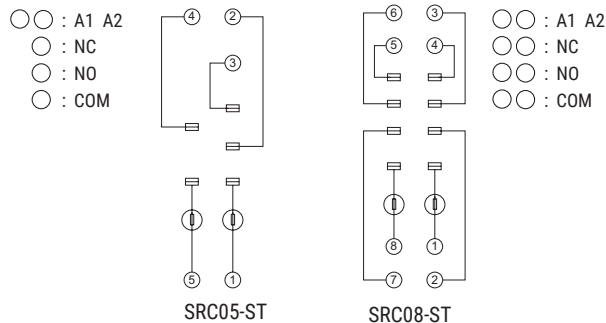

Размеры (мм)

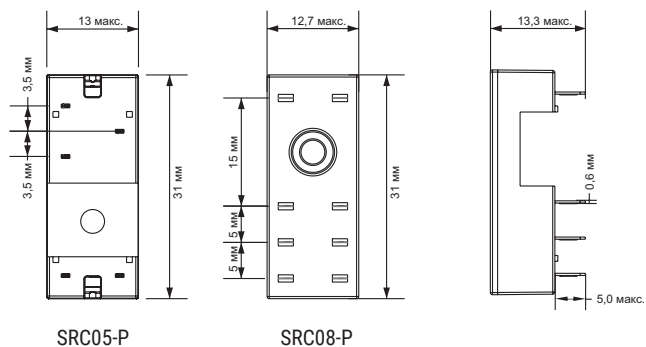

Схемы подключения

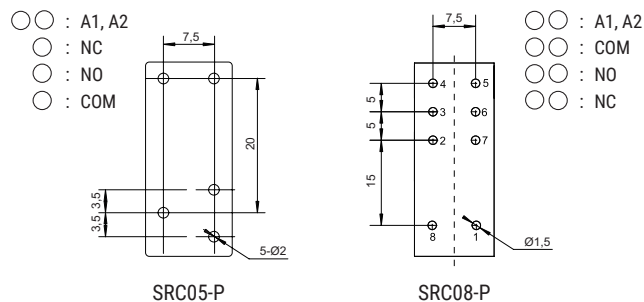

>>> Силовые реле R2G

Монтажная колодка R2G

>>> SRB⁰⁰-E

Описание



12 Ампер 300 Вольт



Подбор фиксатора

Реле Н (мм)	Тип зажима
15	SR15L
20	SR20F
25	SR25C

Технические характеристики

Тип		SRB05-E	SRB08-E
Номинальная нагрузка	Ток	A	12
	Напряжение	B	300
Диэлектрическая прочность	между катушкой и контактами	B/мин	4000
	между контактами	B/мин	2500
Макс. момент затяжки	Нм		1,0
Сечение провода	AWG/мм ²		20-14/0,5-2,5
Окружающая температура	°C		-40~+85
Вес изделия	г	33	37

Таблица подбора реле и аксессуаров

Колодка	Пластик. фиксатор	Металл. фиксатор	Шильдик маркиров.	Модуль	DIN-рейка
SRB05-E	SR15L/20F/25C	-	SR2P	AMD	PFP
SRB08-E					

>>> SRC⁰⁰-E

Описание



12 Ампер 300 Вольт



Подбор зажима по размеру реле

Реле Н (мм)	Тип зажима
15	SR15L
20	SR20F
25	SR25C

Технические характеристики

Тип		SRC05-E	SRC08-E
Номинальная нагрузка	Ток	A	12
	Напряжение	B	300
Диэлектрическая прочность	между катушкой и контактами	B/мин	4000
	между контактами	B/мин	2500
Макс. момент затяжки	Нм		1,0
Сечение провода	AWG/мм ²		20-14/0,5-2,5
Окружающая температура	°C		-40~+85
Вес изделия	г	33	37

Таблица подбора реле и аксессуаров

Колодка	Пластик. фиксатор	Металл. фиксатор	Шильдик маркиров.	Модуль	Шинка	DIN-рейка
SRC05-E	SR15L/20F/25C	-	SR2P	AMD	SR08B	PFP
SRC08-E						

Размеры (мм)

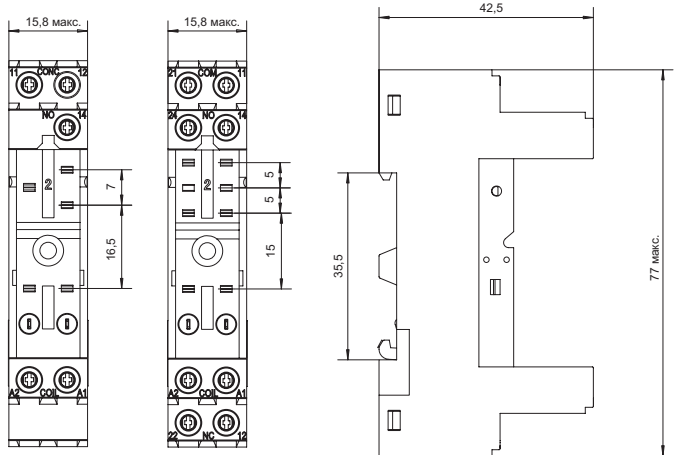

SRB05-E

SRB08-E

Схемы подключения

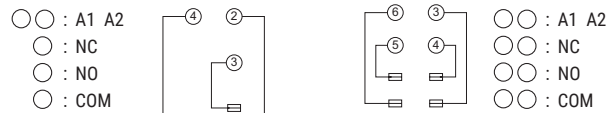

SRB05-E

SRB08-E

Размеры (мм)

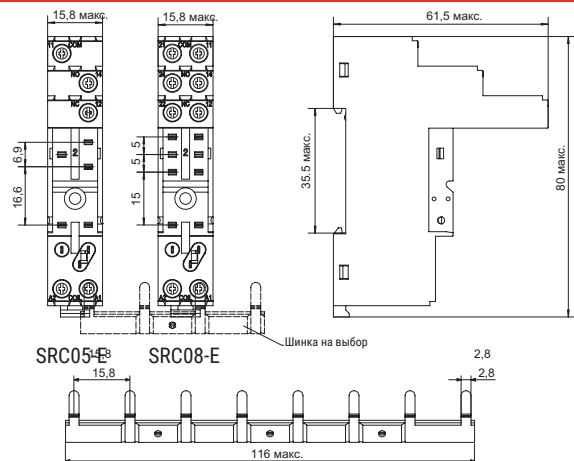

SRC05-E

SRC08-E

Схемы подключения

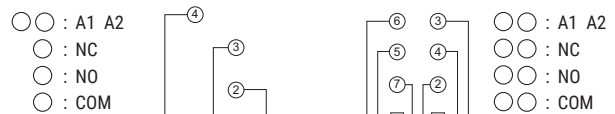

SRC05-E

SRC08-E

>>> Реле времени серии ТКВ

>>> Линейка таймеров



Описание

- Однофункциональное реле времени для установки в цоколь
- > Для перезапуска необходимо время сброса менее 100мс
 - > Используйте шлицевую ⊖ отвертку для установки времени
 - > Соответствует IEC60947-5-1: 2016 (GB/T14048.5-2017)

Информация для заказа

TKB2B230A5S

Тип контактов

2: 2CO

4: 4CO

Функция

B: задержка включения

E: Включение на заданное время

F: Симметричная циклическая работа

Напряжение питания

120A: 120BAC

230A: 230BAC

24D: 24BDC

Номинальное время

1с: 0,1с-1с

5с: 0.2с-5с

10с: 0,5с-10с

30с: 1с-30с

60с: 2,0с-60с

3мин: 0,1мин-3мин

5мин: 0,2мин-5мин

10мин: 0,5мин-10мин

30мин: 1мин-30мин

Технические характеристики

Модели	TKB2B	TKB4B
Номинальное напряжение питания	120BAC, 230BAC 50/60Гц; DC24B	
Диапазон рабочего напряжения	Номинальное напряжение 85-110% (90%-110% DC12B)	
Потребляемая мощность	3,5Вт	
Максимальная выходная нагрузка	5A, 250B AC (AC1)	3A, 250B AC (AC1)
Минимальная выходная нагрузка	10 мА, 17 BDC	
Погрешность повторения	±2% (от макс. значения диапазона)	
Точность установки	±5% (от макс. значения диапазона)	
Погрешность напряжения	±2% (от макс. значения диапазона)	
Погрешность температуры	±2% (от макс. значения диапазона)	
Время возврата	Минимальное время: 0,2 с	
Сопротивление изоляции	100MΩ (DC500B)	
Диэлектрическая прочность	Между токоведущими и нетокведущими частями 2000B 50/60Гц мин. Между выходными управляющими клеммами и цепью питания 1500B 50/60Гц мин. Между контактами 1000B 50/60Гц мин.	
Вибростойкость	Разрушение	10~55Гц с амплитудой 0,75мм в каждом из 3 направлений по 2 часа
	Отказ	10~55Гц с амплитудой 0,5мм в каждом из 3 направлений по10 мин. каждый
Ударопрочность	Разрушение	30G
	Отказ	10G
Окружающая температура	-10°C~55°C	
Окружающая влажность	35~85% относительной влажности	
Срок службы	Механический	> 10 ⁷ (без нагрузки, при 1800 операций/час)
	Электрический	> 10 ⁵
Вес	приблизительно 60г	



>>> Реле времени ТКВ

Электрические схемы

ТКВ2В

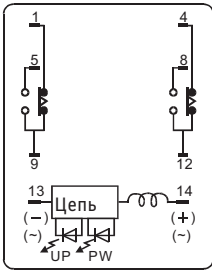

ТКВ4В

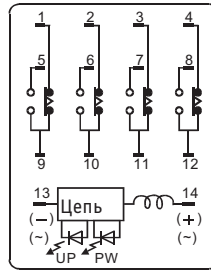

Временные диаграммы

ТКВ2В

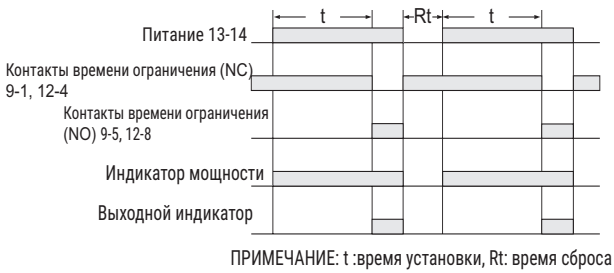

ТКВ4В



Размеры

ТКВ□□

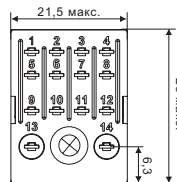
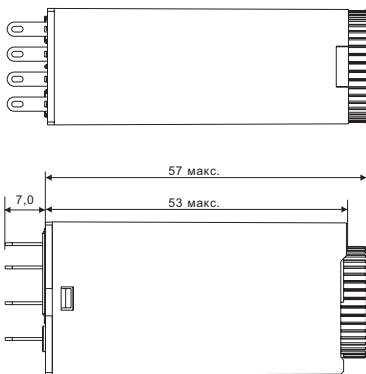

Колodka (вид спереди)

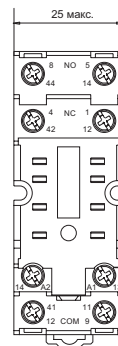

SKF08-E

Колodka (вид сбоку)

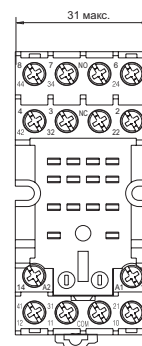

SKF14-E

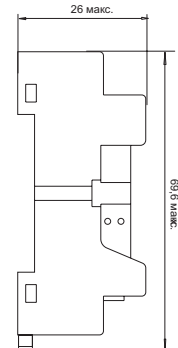



Описание

- > Серийные версии охватывают широкий диапазон номинального времени: 9,999 с, 99,99 с, 999,9 с, 99 мин. 59 с, и 99 ч. 59 мин.
- > Возможен выбор индикации прошедшего времени, оставшегося времени, типа выходного сигнала контактов или транзистора
- > Возможен выбор источника питания в диапазоне от 100В до 240 В переменного тока, или от 12 В до 48 В постоянного тока.

Информация для заказа

Тип монтажа

5: круглый на 8-выводов

Функции

Q: Отсчет вперед

Y: Отсчет назад

Номинальное напряжение

171N: 100-240ВАС

031N: 12-48ВDC

Диапазон временных задержек

A: 99,99с

B: 999,9с

C: 99мин.59с

D: 99ч59мин.

TCN5Q171NA

Технические характеристики

Модель	TCN5Q□□	TCN5Y□□
Тип дисплея	Отсчет вперед	Отсчет назад
Тип выходного сигнала	Цифровое отображение	
Функция управления временем	Задержка включения питания	
Режим выходного сигнала	1 вид задержки выходного сигнала	
Вид клеммы	8 выводов	
Номинальное напряжение питания	AC	100-240В, 50/60Гц
	DC	12-48В
Диапазон рабочих напряжений	85~110% от номинального напряжения питания	
Потребляемая мощность	AC	Приблиз. 4Вт (AC 240В 50Гц)
	DC	Приблиз. 4Вт (DC48В)
Управляемый выходной сигнал	С временной задержкой	SPDT (1CO)
	Макс. нагрузка	5А, 250 ВАС (AC1)
	Мин. нагрузка	10мА, 5 ВDC
Погрешность повторения	} ±0,01% ± 50 мс	
Точность установки		
Погрешность по напряжению		
Погрешность по температуре		
Метод сброса	Выключение, внешний и самосброс	
Время сброса	Макс. 0,5 с	
Виброустойчивость	Разрушение	10~55Гц амплитудой 0,75мм в каждом из 3 направлений по 2 часа
	Отказ	10~55Гц с амплитудой 0,5мм в каждом из 3 направлений по 10 мин. каждый
Ударопрочность	Разрушение	20G
	Отказ	10G
Сопrotивление изоляции	100MΩ мин. (при 500ВDC) между токоведущей клеммой и незащищенными токопроводящими металлическими частями, между цепью питания и управляющей выходной цепью	
Диэлектрическая прочность	2000Вас,50/60Гц в теч. 1мин. (между токоведущей клеммой и незащищенными токопроводящими металлическими частями, и между контактом питания и управляющей цепью,1000ВАС,50/60Гц в теч. 1 мин. между прерывающимися контактами	
Срок службы	Электрический	> 10 ⁷ (без нагрузки, при 1800 операций/час)
	Механический	> 10 ⁵ (AC 250В, 5А)
Вес	Приблизительно 200г	



>>> Цифровой таймер ТСН

Схемы подключения

ТСН5□□□

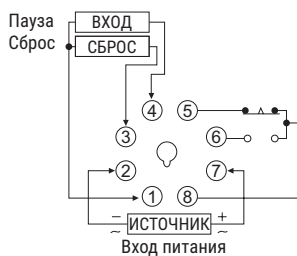

Временные диаграммы

Отсчет вперед (от нуля до значения)

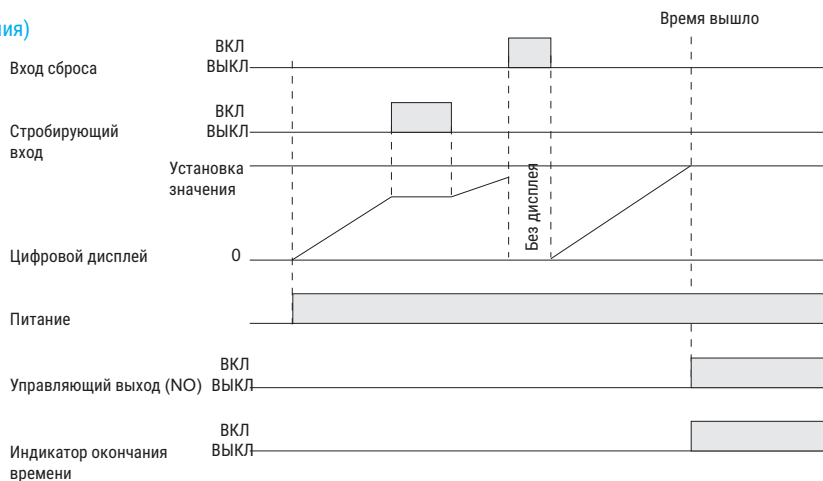

Отсчет назад (от значения до нуля)

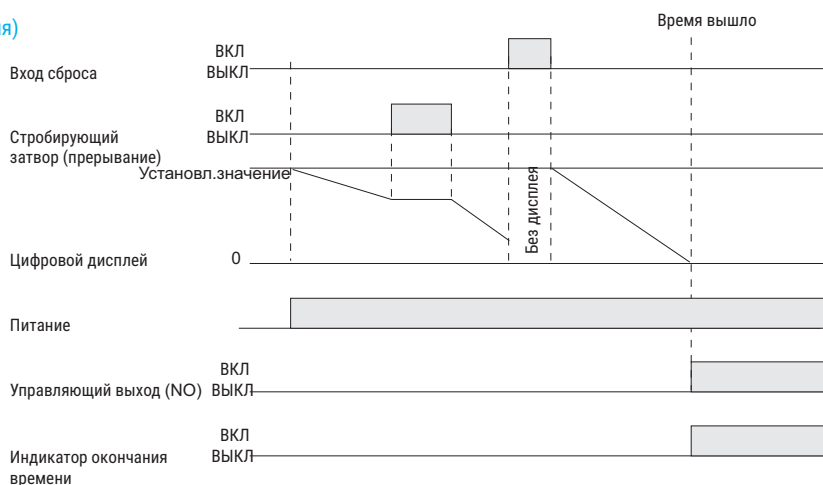

Размеры

Ед. изм.: мм

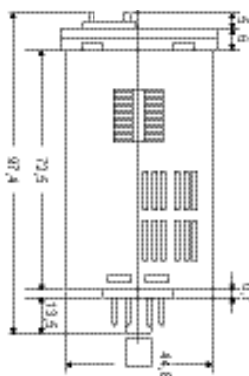
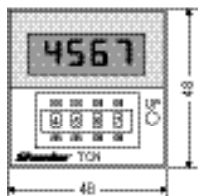

Вырез в панели

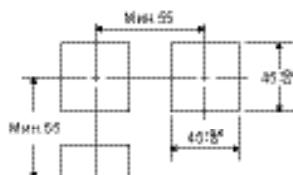

Примечание: Рекомендуем мал панель - 1-3,2мм.

Колодка (вид спереди)

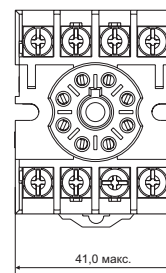

SUB08-A

Колодка (вид сбоку)

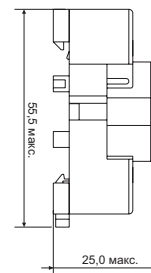

zakaz@shenler.pro
www.shenler.pro

8-495-663-663-5
8-800-600-4909



www.owenkomplekt.ru



Описание

- > Широкий диапазон питания AC/DC позволяет уменьшить номенклатуру склада,
- > Широкий диапазон применений со множеством рабочих режимов, 6 режимов для моделей с 11 выводами и 4 режима для моделей с 8 выводами
- > Легкость проверки последовательности с мгновенной мощностью для значения, установленного как нуль.

Структура

Количество выводов _____ TCR5BN171N

5: модели с 8 выводами

Тип входного сигнала для 8 выводов _____

VN: включение питания и запуск Таймера, 2 перекидных контакта многофункциональный, универсальный по напряжению, на 8 выводов (A: задержка включения, B2: фликер вкл. при запуске, E: Интервал, J: Одиночный импульсный сигнал)

BK: включения питания и запуск Таймера, задержка включения одиночного напряжения с мгновенными контактами, 8 выводов

HN: Вкл. питания и запуск Таймера, задержка включения универсального напряжения с мгновенными контактами, 8 выводов

Напряжение питания _____

VN & HN :	BK :
171N: 100-240BAC 100-125BDC	110A: 110BAC
037N: 24~48BAC 12~48BDC	220A: 220BAC
	024D: 24BDC

Информация для заказа

Количество выводов _____ TCR6BM171N

6: модели на 11 выводов

Тип входного сигнала на 11 выводов _____

BM: Сигнал запуска, DPCO многофункциональный, одиночное напряжение или универсальное напряжение на 11 выводов

(B: задержка включения, F: фликер при включении, R: Фликер выкл. при запуске, C: задержка сигнала ВКЛ./ВЫКЛ., D: задержка сигнала ВЫКЛ., E: Интервал)

Номинальное напряжение _____

110A: 110BAC
220A: 220BAC
024D: 24BDC
171N: 100~240BAC 100~125BDC
037N: 24~48BAC 12~48BDC

Технические характеристики

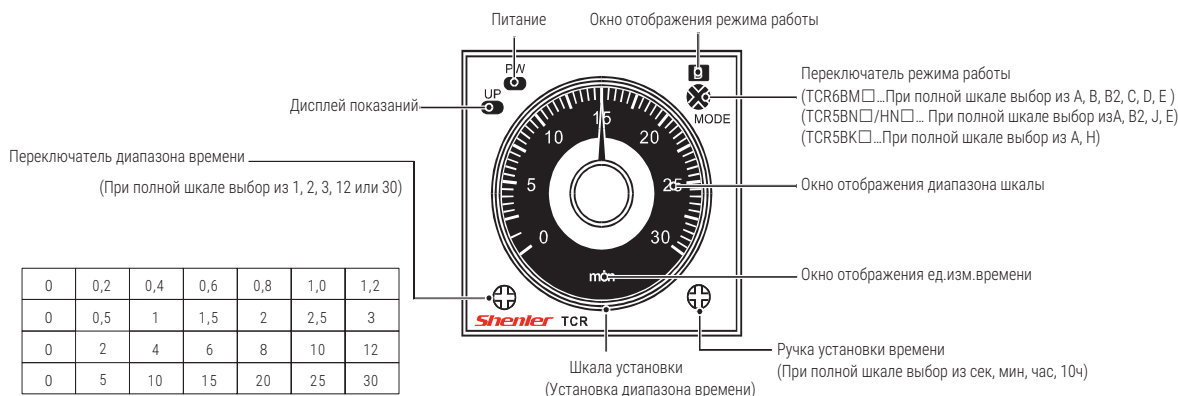

>>> Твердотельный таймер TCR

Технические характеристики

Модели	TCR6BM	TCR5BN	TCR5HN	TCR5BK	
Выходной управляющий сигнал	Операция задержки	SPDT(2C)		A: 2SPDT (2C)	
	Мгновенная			H: задержка сигнала ВКЛ./ВЫКЛ.	
	Макс. выходная нагрузка	5А, 250ВАС(AC1)			
	Мин. выходная нагрузка	10мА, 5ВDC			
Диапазон рабочих напряжений	85~110% номинального напряжения питания				
Погрешность повторения	±0,3% (от макс.знач. диапазона), (±0.3% 10мс макс. в диапазоне 1,2с)				
Точность установки	±5% (от макс.знач. диапазона) ±5мс				
Погрешность напряжения	±0.5% (от макс.знач. диапазона) (±0.5% ±10мс макс. в диапазоне 1,2с)				
Погрешность температуры	±2% (От макс.знач. диапазона) (±2%±10мс макс. в диапазоне 1,2с)				
Время сброса	0,1с				
Монтаж	монтаж на DIN-рейку, поверхностный монтаж				
Окружающая температура	-10°C~55°C				
Влажность	35~85% отн. влажности				
Сопротивление изоляции	100MΩ (DC500В)				
Диэлектрическая прочность	2000В 50/60Гц мин. (между токоведущими металлическими частями и незащищенными нетоковедущими металлическими частями)				
	1500В 50/60Гц мин. (между управляющими выходными клеммами и рабочей цепью), не включая DC12В				
	1000В 50/60Гц мин. между контактами				
Электростатическая устойчивость	8КВ(отказ), 15КВ (разрушение)				
Выдерживаемое импульсное напряжение	3КВ (между клеммами питания) 1КВ на 24ВDC				
	4,5КВ (между токоведущими клеммами и незащищенными нетоковедущими металлическими частями) 1,5КВ на 24ВDC				
Виброустойчивость	Разрушение	10~55Гц при амплитуде сигнала 0,75мм в каждом из 3 направлений по 2 часа каждый			
	Отказ	10~55Гц при амплитуде сигнала 0.5 мм в каждом из 3 направлений по 10 мин. каждый			
Ударопрочность	Разрушение	30G			
	Отказ	10G			
Срок службы	Механический	> 10 ⁷			
	Электрический	> 10 ⁵ (AC 250В, 3А)			
Степень защиты	ТЕС: IP40 (с лицевой стороны)				
Вес	Приблизительно 95г				

Схемы подключения

TCR6BM

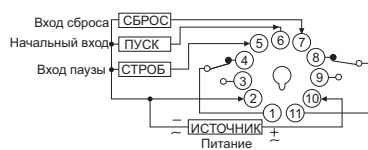

TCR5BN

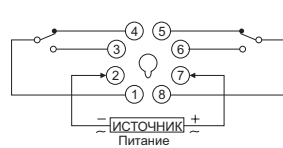

TCR5BK

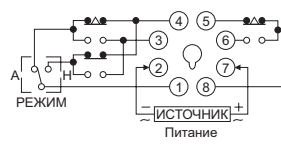

TCR5HN

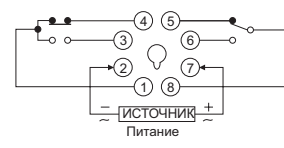

Размеры

Ед изм: мм

TCR5HN
TCR5BN

TCR6BM171N
TCR6BM037N

TCR5BK
TCR6BM220A

TCR6BM110A
TCR6BM024D

Колodka (вид спереди)

Колodka (вид сбоку)

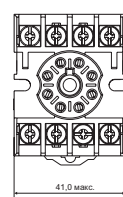
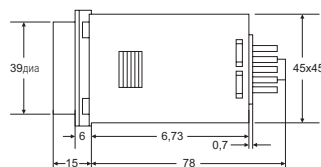
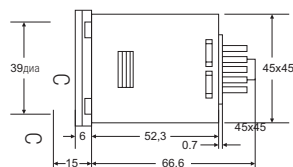
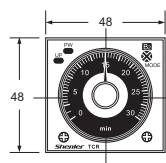

SUB08-A

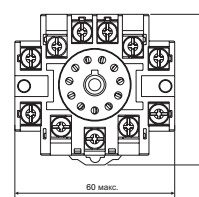

SUB11-A

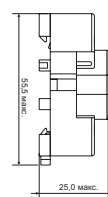

zakaz@shenler.pro
www.shenler.pro

8-495-663-663-5
8-800-600-4909



www.owenkomplekt.ru

>>> Твердотельный счетчик ТМС7-

▶▶▶ Линейка таймеров



Описание

- ▶ Кроме прямых и обратных счетчиков, в линейке имеются также реверсивные счетчики
- ▶ Макс. скорость счета - 1000зн/с, ранее такое значение никогда не достигалось малогабаритным счетчиком с предустановкой. Имеются модели с функцией резервного копирования на случай отключения питания
- ▶ Свободный выбор источника питания в диапазоне от 100В до 240В AC, либо в диапазоне от f 12 В до 48 В DC.





Информация для заказа

Режимы счета ТМС7-QL-171N
 Q: прямой счет
 Y: обратный счет

Скорость счета
 L: 30 зн/с
 H: 1к зн/с

Номинальное напряжение
 171N: 100~240ВАС
 031N: 12~48ВDC

Технические характеристики

Модели	ТМС7-QL- 	ТМС7-QH- 	ТМС7-YL- 	ТМС7-YH- 
Напряжение питания	AC100~240В 50/60Гц, DC12~48В (неравномерность характеристики - макс. 20%)			
Диапазон рабочих напряжений	85~110% от номинального напряжения			
Потребляемая мощность	Приблиз. 4 Вт (AC 240В 50Гц), 4Вт (DC48В)			
CP1, CP2 Макс. скорость счета	30 зн/с: (контакты и выходы транзистора) мин. длительность импульса: 16.7 мс (соотношение ВКЛ/ВЫКЛ: 1:1) 1К зн/с(входные сигналы транзистора) мин. длительность импульса: 0.5 мс (соотношение ВКЛ/ВЫКЛ: 1:1)			
Сброс системы	Выкл. питания: Время сброса 0,5 с, время сброса после включения питания 0,05 с. Внешний и ручной сброс: время сброса 0,02с, время сброса после подачи сигнала: 0,05 с.			
Входной сигнал	Счет и сброс			
Варианты подачи входного сигнала	Контакты Входное сопротивление за счет закороченных контактов:1кΩ Макс. Остаточное напряжение: 2В макс. Входное сопротивление за счет открытых контактов :1 00 кΩ/мин.			
Управляющий выходной сигнал	5А 250ВАС Cosφ=1 SPDT(1C0)			
Режимы работы	Счет вверх		Счет вниз	
Дисплей	7-сегментные светодиоды			
Температура окружающей среды	-10°C~55°C			
Температура хранения	-25°C~65°C			
Влажность	35~85% отн. влажности			
Сопротивление изоляции	100MΩ (DC500В)			
Диэлектрическая прочность	2000ВАС, 50/60Гц в течение 1 мин. (между токоведущими клеммами и незащищенными нетоковедущими металлическими частями, а также между прерывающимися контактами)			
Электростатическая устойчивость	Отказ 8кВ			
Выдерживаемое импульсное напряжение	6кВ(между клеммами питания)		6кВ (между токоведущими клеммами и незащищенными нетоковедущими металлическими частями)	
Вибрация	Разрушение	10~55Гц, 0,75 мм одинарная амплитуда		
	Отказ	10~55Гц, 0,5 мм одинарная амплитуда		
Ударопрочность	Разрушение	20G		
	Отказ	10G		
Срок службы	Механический	10 млн. операций в мин.		
	Электрический	100,000 операций в мин.		
Степень защиты	ТЕС:IP40 (только для панели)			
Вес	приблизительно 200г			



>>> Твердотельный счетчик ТМС7-

Расположение клемм

ТМС7-

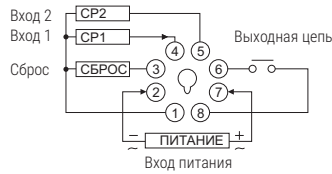

Тип счета на выбор: вверх/вниз

Режимы ввода

ТМС7-Q  Отсчет вверх

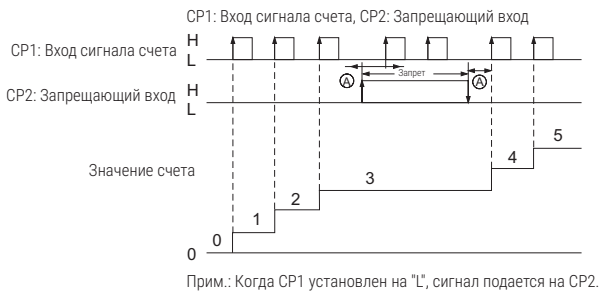

ТМС7-Y  Отсчет вниз

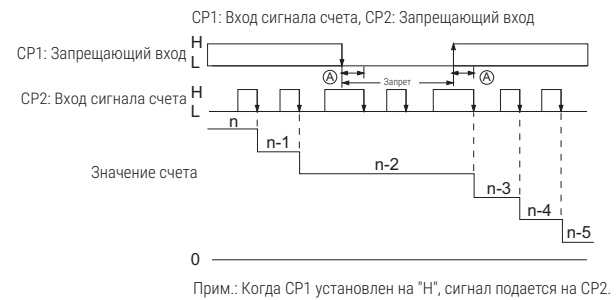
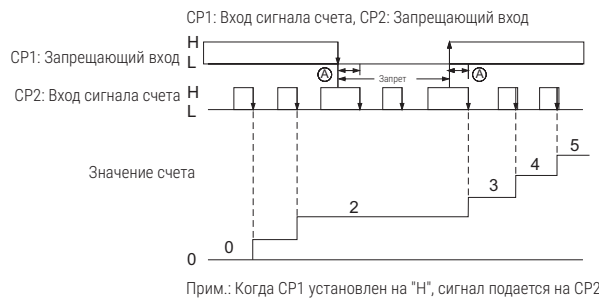
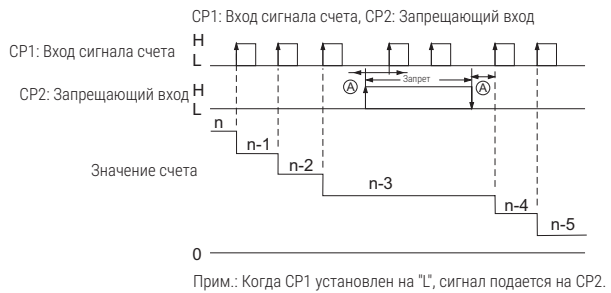

Тип счета на выбор: вверх/вниз

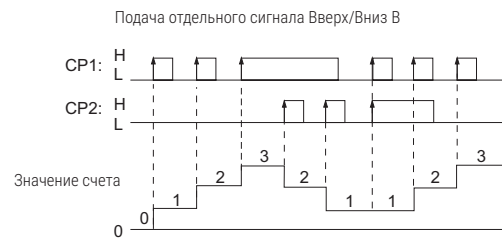
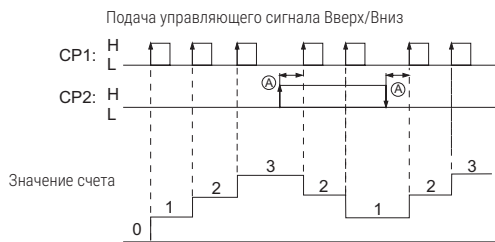

Прим.: A) должен быть больше минимальной длительности сигнала. Если (A) установлен короче минимальной длительности сигнала, может возникнуть погрешность счета ± 1 .
 H: Сопротивление во время отключения; 1k Ω макс. Остаточное напряжение 2В макс.
 L: Сопротивление во время отключения; 100k Ω мин.

Размеры

Ед.изм.: мм

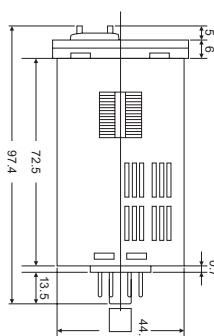
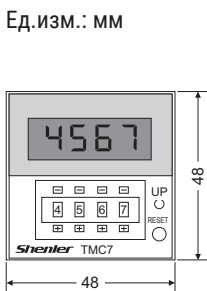

Вырез панели

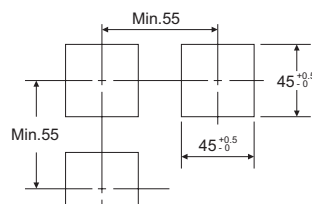

Примечание: Толщина стандартной панели - 1-3,2мм.

Колodka (фронт. монтаж)

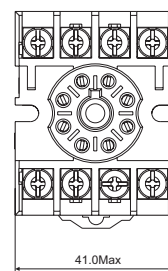

SUB08-A

Колodka (скрытый монтаж)

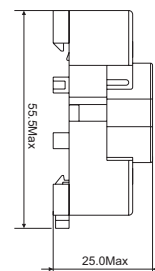

zakaz@shenler.pro
www.shenler.pro

8-495-663-663-5
8-800-600-4909















www.owenkomplekt.ru



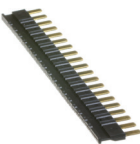



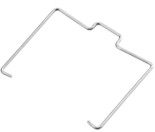

>>> Колодки и аксессуары

Shenler
 >>> Линейка колодок и аксессуаров

SK36F	SK28L	SR25C	SR20F	SR20T	SR15L
					
SKB/SKC	SKB/SKC	SRC/SRU	SRC	SRU	SRC/SRB

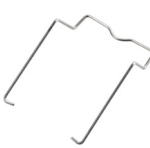
SN20S	SR2P	SK4P	SK2P	SU3P
				
SNC05-E/S	SRC/SRB	SKC/SKB	SKE/SKF	SUB

SN64P	SN20B	SR08B	SR08C	PFP	SY36S	SR15M
						
SNC05-E/S	SNC05-E/S	SRU05/08-E SRC05/08-E	SRT05/08-E/-A/-ES	DIN	SYF линейка	SRC05/08-P

SR1520M	SR2025M	ST36M4C	ST36M3C	SK36M	SE48M	SE52M	SU60M
							
SRC05/08-P	SRC05/08-P	STB14-E	STB11-E	SKC/SKB/SKE/SKF	SEB11-P	SEB11-E	SUB

>>> Колодки и аксессуары

Модуль AMD



Описание

- > Для ограничителей перенапряжения
- > Имеет светодиод
- > Работает с монтажной колодкой

Информация для заказа

Описание

L : Светодиод
LDD : Светодиод + Диод
RC: RC цепь

ML: Варистор + Светодиод
M: Варистор
D: Диод

Полярность

нет : A1 - , A2 +
1: A1 + , A2 -

Напряжение

Согласно нижеприведенным схемам

AMD - ☐ ☐ ☐

Размеры и схемы (мм)

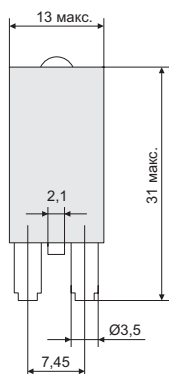

AMD-L 6-24BAC/DC	AMD-L1 6-24BAC/DC	AMD-L 110-240BAC/DC	AMD-L1 110-240BAC/DC	AMD-LDD 6-24BDC			
AC/DC цепь + LED	AC/DC цепь + LED	AC/DC цепь + LED	AC/DC цепь + LED	DC цепь + LED + Диод			
AMD-LDD1 6-24BDC	AMD-LDD 110B/240BDC	AMD-LDD1 110B/240BDC	AMD-D 6-250BDC	AMD-D1 6-250BDC	AMD-ML 24BAC/DC	AMD-ML1 24BAC/DC	AMD-ML 120BAC/DC
DC цепь + LED + Диод	DC цепь + LED + Диод	DC цепь + LED + Диод	DC цепь + Диод	DC цепь + Диод	AC/DC цепь + LED + Варистор	AC/DC цепь + LED + Варистор	AC/DC цепь + LED + Варистор
AMD-ML1 120BAC/DC	AMD-ML 240BAC/DC	AMD-ML1 240BAC/DC	AMD-RC 6-24BAC	AMD-RC 110B/240BAC	AMD-M 24BAC/DC	AMD-M 120BAC/DC	AMD-M 240BAC/DC
AC/DC цепь + LED + Варистор	AC/DC цепь + LED + Варистор	AC/DC цепь + LED + Варистор	AC цепь + RC	AC цепь + RC	AC/DC цепь + Варистор	AC/DC цепь + Варистор	AC/DC цепь + Варистор

zakaz@shenler.pro
www.shenler.pro

8-495-663-663-5
8-800-600-4909



www.owenkomplekt.ru

Модуль BMD



Описание

- > Для ограничителей перенапряжения
- > Имеет светодиод
- > Работает в комплекте с монтажной колодкой

Информация для заказа

Описание

L : Светодиод
 LDD: Светодиод + Диод
 RC: RC цепь
 Варистор + Светодиод
 M: Варистор
 D: Диод

Полярность

Пусто : A1 -, A2 +
 1: A1 + , A2 -

Напряжение

Согласно нижеприведенным схемам

BMD - 0000

Размеры и схемы (мм)

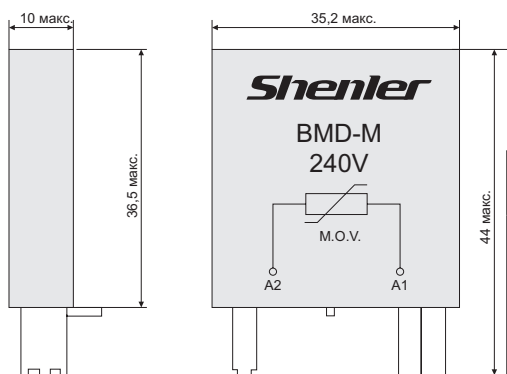

BMD-L 6-24BAC/DC	BMD-L1 6-24BAC/DC	BMD-L 110-240BAC/DC	BMD-L1 110-240BAC/DC	BMD-LDD 6-24BDC
AC/DC цепь + LED	AC/DC цепь + LED	AC/DC цепь + LED	AC/DC цепь + LED	DC цепь + LED + Диод
BMD-LDD1 6-24BDC	BMD-LDD 110B/240BDC	BMD-LDD1 110B/240BDC	BMD-D 6-250BDC	BMD-D1 6-250BDC
DC цепь + LED + Диод	DC цепь + LED + Диод	DC цепь + LED + Диод	DC цепь + Диод	DC цепь + Диод
BMD-ML1 120BAC/DC	BMD-ML 240BAC/DC	BMD-ML1 240BAC/DC	BMD-RC 6-24BAC	BMD-RC 110B/240BAC
AC/DC цепь + LED + Варистор	AC/DC цепь + LED + Варистор	AC/DC цепь + LED + Варистор	AC цепь + RC	AC цепь + RC
BMD-ML 24BAC/DC	BMD-ML1 24BAC/DC	BMD-M 24BAC/DC	BMD-M 120BAC/DC	BMD-M 240BAC/DC
AC/DC цепь + LED + Варистор	AC/DC цепь + LED + Варистор	AC/DC цепь + Варистор	AC/DC цепь + Варистор	AC/DC цепь + Варистор



Shenler

Компания Shenle Corporation Ltd производит реле для многих известных европейских брендов, таких как - Schneider Electric, Weidmuller, Phoenix Contact, WAGO, Siemens, Honeywell.

Вся продукция прошла сертификацию по стандартам UL, CSA, CE, TUB, CQC и другим.

ОВЕНКОМПЛЕКТАВТОМАТИКА является официальным дистрибьютором компании Shenle Corporation Ltd и предлагает на российском рынке продукцию:

- ✓ Миниатюрные реле общего назначения
- ✓ Интерфейсные реле
- ✓ Силовые реле
- ✓ Реле времени и таймеры
- ✓ Реле на печатную плату
- ✓ Модули, колодки и аксессуары для реле

- ✓ в наличии на складе в Москве
 - ✓ оперативная поставка в регионы
- лучшее предложение на рынке
- ✓ для интеграторов и сборщиков щитов автоматки

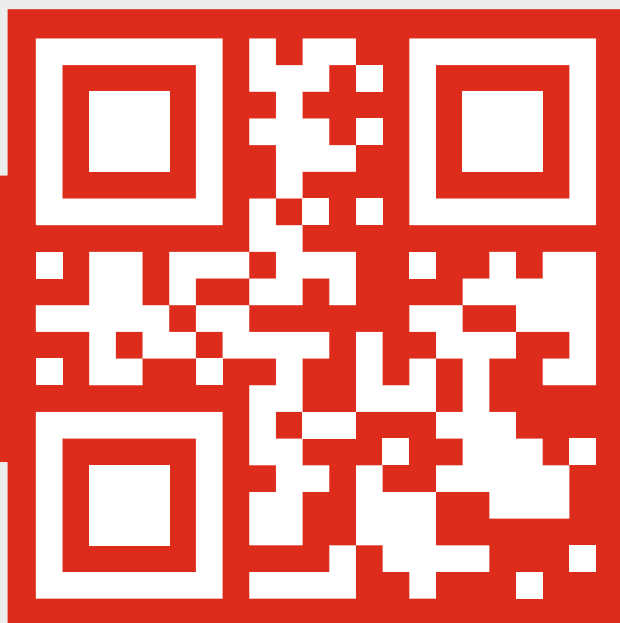

Москва, Рязанский проспект, 24/2, оф. 1101

zakaz@shenler.pro
www.shenler.pro

8 (495) 663-663-5
8 (800) 600-49-09

