



iek
REAL ABILITY

КАТАЛОГ
ЭЛЕКТРОТЕХНИЧЕСКОЙ
ПРОДУКЦИИ

www.iek.ru





НОВЫЙ УРОВЕНЬ МОДУЛЬНОГО ОБОРУДОВАНИЯ



ПРОЧНОСТЬ
КОНСТРУКЦИИ



ВЫСОКАЯ
СКОРОСТЬ
СРАБАТЫВАНИЯ



УНИВЕРСАЛЬНОСТЬ



РЕСУРС
10 000 ЦИКЛОВ



УЛУЧШЕННАЯ
ДУГОГАСИТЕЛЬНАЯ
КАМЕРА



СООТВЕТСТВИЕ
СТАНДАРТАМ



НАДЕЖНЫЙ
КОНТАКТ

Стратегия развития

IEK GROUP – ведущий российский производитель и поставщик электротехнической и светотехнической продукции под брендом IEK®, оборудования промышленной автоматизации ONI® и продукции для IT-технологий ИТК®. С 2019 года в портфель брендов IEK GROUP входит торговая марка LEDEL®, под которой производятся профессиональные LED-светильники.

На электротехническом рынке IEK GROUP работает с 1999 года. Компания накопила огромный опыт, создала мощную современную научно-производственную и логистическую базу и сегодня составляет серьезную конкуренцию ведущим мировым производителям.

IEK GROUP предлагает широкий ассортимент оборудования для формирования комплексных решений в сфере строительства, ЖКХ, транспорта, инфраструктуры, промышленности, энергетики и телекоммуникаций.

Благодаря надежности, качеству и удобству в эксплуатации продукция IEK® завоевала большое доверие потребителей. Бренд IEK® неоднократно становился лауреатом рейтинга «Марка №1 в России» в категории «Электротехника».

IEK® – знак качества

IEK GROUP, являясь российским производителем, активно участвует в программе импортозамещения. Производственные комплексы в Тульской и Новосибирской областях выпускают более 3000 наименований продукции, ежегодно расширяя ассортимент.

Компания планомерно инвестирует средства в строительство новых цехов и модернизацию оборудования,





добивается постоянного роста производственных мощностей. Высокотехнологичные автоматизированные линии обеспечивают стабильное качество продукции.

Вся продукция торговой марки IEK® проходит проверку в собственной лаборатории, а также в ведущих испытательных и сертификационных центрах России. Все эти меры позволяют держать планку качества на заявленном уровне. Наша продукция соответствует всем мировым стандартам и в то же время максимально отвечает требованиям отечественного рынка.

В каталоге представлен широкий ассортимент продукции IEK®, включая самую яркую новинку 2020 года – суперсовременные электротехнические шкафы серии FORMAT IEK®. Это совместная разработка службы R&D нашей компании и стратегического партнера IEK GROUP – польской компании ZPAS. Производство сложных электротехнических шкафов FORMAT® локализовано на предприятии IEK GROUP в Ясногорске, Тульской области.

География продаж IEK GROUP

Сегодня продукцию IEK® можно приобрести в любом регионе России и за рубежом. Компании-партнеры, входящие в дистрибьюторскую сеть IEK GROUP, обеспечивают наличие всего спектра оборудования IEK® в крупных городах и небольших населенных пунктах. Мощная логистическая сеть IEK GROUP – это 10 ультрасовременных распределительных центров готовой продукции: четыре на территории России и шесть за рубежом.



Программа поддержки партнеров IEK GROUP

На протяжении всей истории IEK GROUP одним из основных секретов ее успеха является Клуб партнеров. IEK GROUP первая из российских компаний электротехнического рынка открыла учебный интернет-портал, внедрила технологию обучающих вебинаров и организовала бесплатное обучение сотрудников компаний-партнеров.

Для поддержки проектировщиков функционирует инновационный интернет-сервис «IEK+», который объединяет в себе информационные и обучающие функции, программные инструменты для работы, возможности технической поддержки и бонусную систему.

Социальная ответственность IEK GROUP – это сотрудничество с ведущими образовательными учреждениями РФ. IEK GROUP способствует распространению на электротехническом рынке современных технологий и новаций. С 2014 года IEK GROUP является партнером Союза «Молодые профессионалы» (WorldSkills Russia). В 2020 году IEK GROUP в третий раз стала индустриальным консультантом отраслевого стандарта WorldSkills по электромонтажу, согласно которому проходят подготовку и работают профессионалы из 84 стран.

Деятельность IEK GROUP целиком отражается в формулировке миссии компании: «Вместе с нашими партнерами мы создаем надежные и доступные решения для передачи, распределения и преобразования электроэнергии, обеспечивая людям комфортную и безопасную среду для жизни и работы».

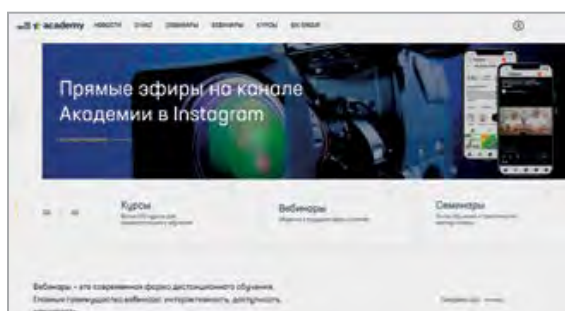
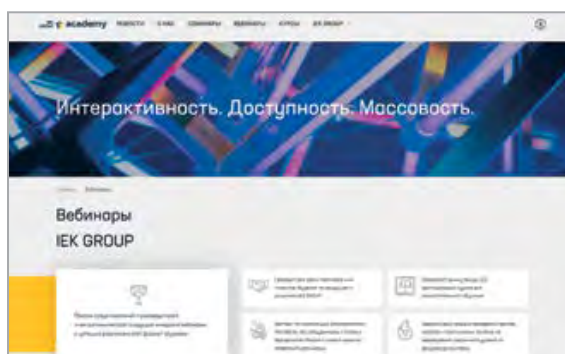



1 Модульное оборудование



10–127

1

2 Силовое оборудование защиты и коммутации



128–217

2

3 Приборы учета, контроля, измерения и оборудование электропитания



218–255

3

4 Шкафы, боксы и принадлежности к ним



256–467

4

5 Системы для прокладки кабеля



468–631

5

6 Изделия электроустановочные, удлинители и силовые разъемы



632–711

6

7 Коммутационное оборудование и устройства управления



712–797

7

8 Электромонтажные изделия и инструменты



798–861

8

9 Светотехника



862–1003

9

10 Оборудование промышленной автоматизации



1004–1065

10

1	Модульное оборудование	10
	Автоматические выключатели	12
	Модульные автоматические выключатели серии ARMAT	12
	Автоматические выключатели M06N DC 6 кА для защиты цепей постоянного тока	22
	Автоматические выключатели BA47-29	24
	Автоматические выключатели BA47-60M	31
	Автоматические выключатели BA47-100	37
	Автоматические выключатели BA47-150	41
	Устройства дифференциальной защиты	45
	Выключатели дифференциального тока (УЗО) R10N ARMAT	45
	Выключатели дифференциальные ВД1-63 (УЗО)	50
	Выключатели дифференциальные ВД1-63 тип А	53
	Выключатели дифференциальные ВД1-63S (селективные УЗО)	57
	Автоматы дифференциальные АД12, АД12М, АД14	61
	Автоматы дифференциальные селективные АД12S, АД14S, АД12MS	65
	Автоматические выключатели дифференциального тока (АВДТ) B06S ARMAT	69
	Автоматические выключатели дифференциального тока АВДТ32 на токи до 63 А	74
	Автоматические выключатели дифференциального тока АВДТ34 на токи 6–63 А	77
	Автоматические выключатели дифференциального тока АВДТ32ML	81
	Автоматические выключатели дифференциального тока АВДТ32EM	84
	Дополнительные модульные устройства	87
	Устройство защиты от дугового пробоя (УЗДП)	87
	Выключатели нагрузки ВН-32	89
	Контакты модульные КМ	93
	Ограничители импульсных перенапряжений ОПС1	98
	Выключатели-разъединители трехпозиционные ВРТ-63	102
	Устройства автоматического ввода резерва АВР	105
	Выключатели-разъединители модульные типа ВРМ	107
	Ограничители мощности ОМ-1Р и ОМ-2Р	110
	Дополнительные устройства модульной серии	112
	Контакты состояния и сигнализации ARMAT	112
	Контакты состояния КС и КСВ	114
	Расцепители минимального и максимального напряжения ARMAT	116
	Независимые расцепители ARMAT	118
	Расцепитель минимального и максимального напряжения РММ	
	Независимый расцепитель напряжения РН	120
	Таймеры цифровые ТЭ15	122
	Таймеры аналоговые ТЭМ181	123
	Таймеры освещения ТО-47	124
	Розетка с заземляющим контактом РАР10-3-ОП	124
	Звонок ЗД-47	125
	Сигнальная лампа ЛС-47 с неоновой лампой	125
	Сигнальная лампа ЛС-47М со светодиодной матрицей	125
	Устройство блокировки выводов	125
	Заглушка для пломбировки ВА47-29	126
	Кнопка управления модульная КМУ11	126
	Световой индикатор фаз	127
	Переходник с АЕ1031 на ВА47-29	127
2	Силовое оборудование защиты и коммутации	128
	Силовые автоматические выключатели	130
	Автоматические выключатели ВА44	130
	Автоматические выключатели ВА88	134
	Дополнительные устройства к автоматическим выключателям ВА88	142
	Электроприводы ЭП	143
	Панели втычные и выдвигные	144
	Аварийный (АК), дополнительный (ДК) и совмещенный (АК/ДК) контакты	145
	Независимый расцепитель РН	146
	Расцепитель минимального напряжения РМ	146
	Привод ручной поворотный РПП	147
	Скобы для крепления на DIN-рейку	147
	Наконечники	147
	Расширители выводов	148
	Крышки клеммные	148
	Автоматические выключатели ВА88 MASTER	150
	Дополнительные устройства к автоматическим выключателям ВА88 MASTER	157
	Электроприводы ЭП	157
	Панель втычная с задним резьбовым присоединением	159
	Контакт аварийный	160
	Контакт дополнительный	161
	Расцепитель независимый	162
	Расцепитель минимального напряжения	163
	Привод поворотный	163
	Блокировка механическая	164
	Наконечники	164
	Расширители	165
	Крышки	165
	Контакты совмещенные	165
	Предохранители	193
	Предохранители ППНИ	193
	Выключатели-разъединители	200
	Выключатели-разъединители ВР32И	200
	Устройства ПВР	205
	Разъединители серии РЕ-19	212
	Разъединители-предохранители серии РП	216
3	Приборы учета, контроля, измерения и оборудование электропитания	218
	Трансформаторы тока ТТИ	220
	Трансформаторы тока ТРП	229
	Трансформаторы тока ТОП-0,66 и ТШП-0,66	233
	Счетчики электрической энергии серии STAR	241
	Электроизмерительные приборы серии Э47	245
	Оборудование электропитания	249
	Стабилизаторы напряжения электромеханического типа	249
	Стабилизаторы напряжения релейного типа	252

4	Шкафы, боксы и принадлежности к ним	256
	Корпуса пластиковые для установки модульного оборудования	258
	KREPTA 3 Корпуса пластиковые для модульного оборудования КМПн IP20, IP30, IP31	258
	KREPTA 3 Корпуса пластиковые для модульного оборудования ЩРН(В)-П IP41	261
	PRIME Корпуса пластиковые для установки модульного оборудования ЩРН(В)-П IP41	268
	KREPTA 7 Корпуса пластиковые для модульного оборудования КМПн IP30	274
	KREPTA 5 Корпуса пластиковые для установки модульного оборудования КМПн IP55	278
	KREPTA 7 Корпуса пластиковые для установки модульного оборудования КМПн IP66	282
	KREPTA Корпуса для установки счетчика ЩУРН-П IP66	286
	KREPTA 5 Корпуса пластиковые для установки счетчика КМПн IP55	290
	KREPTA 7 Корпуса полиэфирные для установки счетчика ЩУ IP54	292
	Корпуса пластиковые с монтажной панелью ЩМПн IP65	295
	TETRA 7 Корпуса полиэфирные с монтажной панелью ЩМП IP54	300
	Корпуса металлические модульные	303
	Корпуса распределительные ЩРН и ЩРв серии UNIVERSAL	303
	Корпуса щитов распределения ЩРН(в) серии PRO	311
	Корпуса щитов распределения ЩРН	318
	TITAN 5 Корпуса распределительные ЩРН с прозрачной дверью	322
	Корпуса встраиваемых щитов распределения ЩРв серии TREND	325
	Корпуса щитов учета и распределения ЩУРН(в)	328
	Корпуса щитов ввода и учета электроэнергии ЩУ	333
	Корпуса металлические ЩЭ и УЭРМ	337
	Корпуса щитов этажных ЩЭ	337
	Корпуса щитов этажных ЩЭ без слаботочного отсека	341
	Корпус устройства этажного распределительного модульного УЭРМ LIGHT	344
	Корпус устройства этажного распределительного модульного УЭРМ	347
	НКУ	350
	Щитки освещения для производственных и общественных зданий ОЩВ, УОЩВ	350
	Ящики с понижающим трансформатором ЯТП	352
	Распределительные устройства для строительных площадок РУСП	355
	Ящики с рубильником и предохранителями серии ЯРП	357
	Корпуса металлические ЩМП	359
	Щиты с монтажной панелью TITAN	359
	Корпуса ЩМП с прозрачной дверцей	363
	TITAN 5 Щиты с монтажной панелью из нержавеющей стали	366
	Щиты для пожарной автоматики ЩМП IP54 в красном цвете	370
	Щиты с монтажной панелью серии GARANT	372
	Щиты с монтажной панелью серии PRO	376
	Щиты с монтажной панелью ЩМП	381
	Корпуса металлические ВРУ	388
	Цельносварные корпуса ВРУ серии TITAN	388
	Сборно-разборные корпуса ВРУ серии SMART	394
	Корпуса металлические ГРЩ	403
	Электротехнические шкафы FORMAT	407
	Корпуса металлические прочие	413
	Корпуса ПР	413
	Панели распределительных щитов ЩО	418
	Сборно-разборные корпуса шкафов серии ШРС	422
	Принадлежности для распределительных шкафов	424
	Климатическое оборудование	456
5	Системы для прокладки кабеля	468
	Кабель-каналы и аксессуары	470
	Кабель-каналы магистральные белые ELECOR и ECOLINE	470
	Кабель-каналы магистральные цветные ELECOR	474
	Парапетные кабель-каналы серии PRIMER	478
	Напольные и плинтусные кабель-каналы	484
	Перфорированные кабель-каналы серии IMPACT	487
	Трубы пластиковые	489
	Трубы гладкие жесткие ПВХ	489
	Трубы гофрированные ПВХ	491
	Аксессуары для труб ПВХ	493
	Аксессуары для труб ПВХ IP40	494
	Аксессуары для труб ПВХ IP65	495
	Трубы гофрированные ПНД	496
	Технические гладкие трубы ПНД	498
	Двустенные трубы ПНД	499
	Подземные разборные трубы	501
	Металлорукав РЗ-ЦХ и РЗ-ЦП и спец. исполнение	503
	Трубы стальные	509
	Металлические прокатные лотки и аксессуары ESCA	511
	Лестничные лотки и аксессуары LESTA	543
	Проволочные лотки и аксессуары NESTA	559
	Изделия монтажные для лотков металлических	564
	Метизы	588
	Справочная информация	593
	Коробки монтажные	594
	Оборудование и линейная арматура для СИП	599
	Кабельные муфты	614
	Концевые муфты	614
	Концевая муфта для кабелей с бумажно-пропитанной изоляцией КВ(Н)тп-1	614
	Концевые муфты для кабелей с пластмассовой изоляцией, с изоляцией из сшитого полиэтилена ПКВ(Н)тп-1 и ПКВтп-1	616
	Концевые муфты для кабелей с пластмассовой изоляцией, с изоляцией из сшитого полиэтилена с броней или экраном ПКВ(Н)тпбэ-1 и ПКВтпбэ-1	619
	Концевые муфты для кабелей с бумажно-пропитанной изоляцией КНтп-10 и КВтп-10 напряжением 10 кВ	622
	Соединительные муфты	624
	Соединительная муфта для кабелей с бумажно-пропитанной изоляцией Стп(тп)-1	624
	Соединительная муфта для кабелей с пластмассовой изоляцией, с изоляцией из сшитого полиэтилена ПСтт-1	626
	Соединительная муфта для кабелей с пластмассовой изоляцией, с изоляцией из сшитого полиэтилена с броней или экраном ПСттбэ-1	628
	Соединительная муфта для кабелей с бумажно-пропитанной изоляцией Стп(тп)-10 напряжением 10 кВ	630

6	Изделия электроустановочные, удлинители и силовые разъемы	632
	Серия BOLERO	634
	Серия KVARTA	639
	Серия VEGA	644
	Серия OKTAVA	648
	Серия GLORY	652
	Серия AQUATIC, IP54	656
	Серия GERMES PLUS, IP54	658
	Серия FORS, IP54	661
	Каучуковые штепсельные соединители, IP44	664
	Удлинители с защитными крышками	667
	Шнуры переносные с розеткой и вилкой, удлинители на рамке	669
	Бокс для защиты кабельного соединения IP44	671
	Шнуры с выключателем и плоской вилкой	673
	Бытовые удлинители	674
	Бытовые удлинители серии UNO	678
	Бытовые колодки серии CLASSIC	680
	Тройники	681
	Адаптер	682
	Сетевые фильтры	684
	Удлинители на катушках	687
	Разборные вилки и розетки	690
	Розетки-таймеры	692
	Силовые разъемы	694
	Силовые разъемы серии MAGNUM	694
	Силовые разъемы	702
7	Коммутационное оборудование и устройства управления	712
	Контакторы	714
	Контакторы малогабаритные серии КМИ	714
	Контакторы малогабаритные серии КМИе	719
	Контакторы КМИ с электротепловым реле в защитной оболочке	725
	Контакторы КМИп с катушкой на постоянный ток	728
	Миниконтакторы электромагнитные серии МКИ	733
	Контакторы электромагнитные серии КТИ	736
	Контакторы электромагнитные серии КТИе	744
	Реле и дополнительные устройства для контакторов	748
	Реле электротепловое серии РТИ	748
	Дополнительные устройства для контакторов КМИ и КТИ	753
	Пускатели, переключатели	756
	Пускатели ручные кнопочные серии ПРК и аксессуары	756
	Концевые выключатели	763
	Переключатели кулачковые ПКП	766
	Устройства подачи команд и сигналов	773
	Кнопки, переключатели, светосигнальная арматура	773
	Пульты кнопочные тальферные серии ПКТ	794
	Корпуса постов КП для установки кнопок управления	796
8	Электромонтажные изделия и инструменты	762
	Электромонтажные изделия	800
	Силовые наконечники, гильзы и зажимы	800
	Ответвительные зажимы	805
	Пружины постоянного давления ППД	809
	Шины заземления ПМЛ	809
	Наконечники, ответвители, соединители	810
	Зажимы контактные винтовые	823
	Скобы пластиковые	825
	Хомуты	826
	Самоклеющиеся площадки нейлоновые	836
	Площадки монтажные под винт ПМ	836
	Базы дюбельные БД	836
	Самоклеющиеся клипсы КС	837
	Спираль монтажная СМ	837
	Бандаж кабельный с ключом БК	838
	Термоусаживаемые материалы	838
	Маркеры кабельные	842
	Бирки кабельные	843
	Изолента	844
	Изолента ХБ	845
	Инструменты электромонтажные	846
	Инструмент для опрессовки слаботочных наконечников	846
	Инструмент для снятия изоляции	846
	Инструменты для хомутов	847
	Ручной инструмент	847
	Шарнирно-губцевый инструмент	848
	Инструмент для резки листового металла	849
	Отвертки-пробники	849
	Мультиметры и инструменты измерительные	850
	Мультиметры и токоизмерительные клещи	850
	Рулетки измерительные	855
	Лазерные дальнометры	856
	Инструменты электромонтажные специализированные	857
	Гидравлические прессы	857
	Гидравлические насосы	859
	Механические прессы	859
	Инструмент для резки кабеля	860
	Перфораторы листового металла	861
	Кусачки арматурные (болторез)	861
	Инструмент для работы с электротехническими шинами	861
9	Светотехника	862
	Источники света	864
	Лампы светодиодные	864
	Капсульные светодиодные лампы	868

Низковольтные лампы	870
Лампы светодиодные 360°	871
Электропатроны	874
Встраиваемые светильники для ламп GX53 и GX70	878
Накладные светильники для ламп GX53	880
Встраиваемые светильники для ламп MR16	882
Лента светодиодная 12 В и принадлежности	884
Лента светодиодная 220 В и принадлежности	889
Коммунальное и бытовое освещение	892
Светодиодные светильники ДПО с оптико-акустическим датчиком	892
Светильники светодиодные серии ДПО 4001–4012	893
Светодиодные светильники ДПО 5010–5040	895
Светильники серии НПП, IP54	897
Светильники с корпусом из алюминиевого сплава	897
Светильники серии НПО с датчиком движения	901
Светильники светодиодные линейные серии ДБО	903
Светильники декоративные накладные серии ДПБ	905
Светильники настольные светодиодные	906
Светильники настольные	909
Ночники светодиодные	911
Коммерческое освещение	913
Светодиодные ультратонкие панели ДВО	913
Светодиодные панели 45 мм	915
Светодиодные панели 20 мм	917
Светодиодные панели ДВО специального назначения	919
Светодиодные панели 25 мм с равномерной засветкой	921
Светодиодные панели 35 мм с равномерной засветкой	922
Светильники ультратонкие встраиваемые направленного света ДВО – Downlight	924
Классические даунлайты со встроенным драйвером ДВО есо 1611-1613	926
Классические встраиваемые даунлайты ДВО	928
Классические встраиваемые даунлайты ДВО PRO	930
Светильники трековые светодиодные	932
Однофазный осветительный шинопровод для трековых светильников	934
Трехфазный осветительный шинопровод для трековых светильников	935
Светильник линейный светодиодный 1201	937
Светильник линейный светодиодный для ретейла	938
Промышленное освещение	939
Светильники светодиодные серии ДСП	939
Светильники серии ЛСП для люминесцентных ламп, IP65	943
Светильники для высоких пролетов серии ДСП, IP65	945
Профессиональные светильники для высоких пролетов ДСП 5009-5016	946
Профессиональные светильники для высоких пролетов ДСП 5001-5004	947
Серия ДСП 3004-15	948
Уличное и архитектурное освещение	949
Светильники светодиодные консольные ДКУ	949
Светильники светодиодные консольные ДКУ 1004Ш	950
Светильники светодиодные консольные ДКУ 1012Ш	951
Светильники светодиодные консольные ДКУ 1013Д	952
Светильники светодиодные консольные ДКУ 2001 ПАРК	953
Прожекторы светодиодные серии СДО	954
Прожекторы светодиодные серии СДО 08 PRO	957
Прожекторы металлогалогенные, IP65	959
Прожекторы галогенные, IP54	960
Аварийное освещение	962
Светильники аварийные серии ДПА	962
Светильники эвакуационные серии ССА	970
Охранно-пожарные оповещатели световые	972
Знаки безопасности	974
Блоки аварийного питания	977
Переносное освещение	985
Светильники аккумуляторные серии ДБА	985
Светильники переносные	988
Управление освещением и комплектующие	990
Автоматизированные системы управления освещением	990
Датчики движения	993
Фотореле	1000
ЭПРА для люминесцентных ламп	1002
Стартеры	1003
10 Оборудование промышленной автоматизации	1004
Асинхронные трехфазные электродвигатели переменного тока серии DRIVE	1006
Преобразователи частоты	1028
Реле контроля фаз CONTROL L620	1028
Реле контроля фаз CONTROL A310	1032
Реле контроля и управления	1036
Реле контроля фаз	1036
Реле контроля напряжения	1039
Реле контроля тока	1042
Реле времени	1044
Реле задержки включения и выключения	1044
Реле времени двухконтактное	1046
Реле времени многофункциональное	1048
Реле времени циклическое	1051
Реле задержки выключения при снятии питания	1053
Реле пуска звезда-треугольник	1055
Импульсные реле	1057
Реле уровня	1059
Реле промежуточные и интерфейсные	1062
Промежуточные модульные реле	1062
Интерфейсные реле	1064
Рекламные материалы	1066
Указатель артикулов	1073



1 Модульное оборудование

Автоматические выключатели	12
Модульные автоматические выключатели серии ARMAT	12
Автоматические выключатели M06N DC 6 кА для защиты цепей постоянного тока	22
Автоматические выключатели ВА47-29	24
Автоматические выключатели ВА47-60М	31
Автоматические выключатели ВА47-100	37
Автоматические выключатели ВА47-150	41
Устройства дифференциальной защиты	45
Выключатели дифференциального тока (УЗО) R10N ARMAT	45
Выключатели дифференциальные ВД1-63 (УЗО)	50
Выключатели дифференциальные ВД1-63 тип А	53
Выключатели дифференциальные ВД1-63S (селективные УЗО)	57
Автоматы дифференциальные АД12, АД12М, АД14	61
Автоматы дифференциальные селективные АД12S, АД14S, АД12MS	65
Автоматические выключатели дифференциального тока (АВДТ) В06S ARMAT	69
Автоматические выключатели дифференциального тока АВДТ32 на токи до 63 А	74
Автоматические выключатели дифференциального тока АВДТ34 на токи 6–63 А	77
Автоматические выключатели дифференциального тока АВДТ32ML	81
Автоматические выключатели дифференциального тока АВДТ32ЕМ	84
Дополнительные модульные устройства	87
Устройство защиты от дугового пробоя (УЗДП)	87
Выключатели нагрузки ВН-32	89
Контакторы модульные КМ	93
Ограничители импульсных перенапряжений ОПС1	98
Выключатели-разъединители трехпозиционные ВРТ-63	102
Устройства автоматического ввода резерва АВР	105
Выключатели-разъединители модульные типа ВРМ	107
Ограничители мощности ОМ-1Р и ОМ-2Р	110
Дополнительные устройства модульной серии	112
Контакты состояния и сигнализации ARMAT	112
Контакты состояния КС и КСВ	114
Расцепители минимального и максимального напряжения ARMAT	116
Независимые расцепители ARMAT	118
Расцепитель минимального и максимального напряжения РММ. Независимый расцепитель напряжения РН	120
Таймеры цифровые ТЭ15	122
Таймеры аналоговые ТЭМ181	123
Таймеры освещения ТО-47	124
Розетка с заземляющим контактом РАР10-3-ОП	124
Звонок ЗД-47	125
Сигнальная лампа ЛС-47 с неоновой лампой	125
Сигнальная лампа ЛС-47М со светодиодной матрицей	125
Устройство блокировки выводов	125
Заглушка для пломбировки ВА47-29	126
Кнопка управления модульная КМУ11	126
Световой индикатор фаз	127
Переходник с АЕ1031 на ВА47-29	127

1 Автоматические выключатели

Модульные автоматические выключатели серии ARMAT

НОВИНКА

Автоматические выключатели ARMAT предназначены для защиты распределительных и групповых цепей, имеющих различную нагрузку:

- электроприборы, освещение – выключатели с характеристикой В;
- двигатели с небольшими пусковыми токами (компрессор, вентилятор) – выключатели с характеристикой С;
- двигатели с большими пусковыми токами (подъемные механизмы, насосы) – выключатели с характеристикой D.

Автоматические выключатели ARMAT рекомендуются к применению в вводно-распределительных устройствах для жилых и общественных зданий, а также в промышленности для защиты цепей питания производственных линий, цепей управления и сигнализации.



Преимущества

- Повышенная коммутационная и электрическая износостойкость
- Увеличенная предельная коммутационная способность
- Соответствие промышленному стандарту
- Устройства защиты и контроля на постоянный ток
- Дополнительные устройства автоматизации
- Сертифицирован для Европы

Особенности конструкции



Увеличенная напайка из серебра с повышенной износостойкостью к воздействию токов короткого замыкания, обеспечивает низкое переходное сопротивление.



Механизм мгновенной коммутации. Повышает износостойкость при частых операциях. Скорость замыкания контактов не зависит от скорости движения рычага взвода.



Дуогасительная камера 14 пластин с увеличенной металлоемкостью для быстрого и эффективного гашения электрической дуги.



Защита от неправильного подключения.



Площадка для маркировки, с защитной прозрачной крышкой.

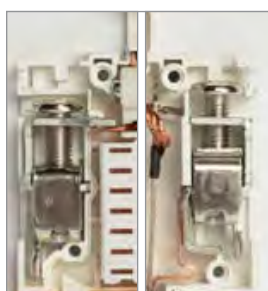

Возможность двухстороннего подключения шины типа FORK.

Расшифровка обозначений

AR - M 06 N - 1 - C 0D5 DC

- AR** – наименование линейки (коллекции) ARMAT
- M** – тип устройства:
M – автоматический выключатель
- 06** – Отключающая способность:
06 – 6 кА;
10 – 10 кА
- N** – Типоразмер:
N – 18 мм/р;
H – 27 мм/р;
S – 18 мм/2р;
- 1** – описание эл. полюсов (1, 2, 3, 4, 1N, 3N)
- C** – характеристики срабатывания (B, C, D)
- 0D5** – номинальный ток (D – десятичный разделитель 0,5; 001 – 1А)
- DC** – вид тока:
DC – постоянный ток;
если не указано – AC

Ассортимент

1

ARMAT

Автоматические выключатели М06N 6 кВ



Наименование	Номинальный ток, А	Характеристика срабатывания расцепителя	Тип шины	Количество в упаковке, шт.		Артикул
				групповой	транспортной	
ARMAT Авт. выкл. М06N 1P C 0,5А	0,5	C	1P PIN 63 А	120	12	AR-M06N-1-C0D5
ARMAT Авт. выкл. М06N 1P C 1А	1	C	1P PIN 63 А	120	12	AR-M06N-1-C001
ARMAT Авт. выкл. М06N 1P C 1,6А	1,6	C	1P PIN 63 А	120	12	AR-M06N-1-C1D6
ARMAT Авт. выкл. М06N 1P C 2А	2	C	1P PIN 63 А	120	12	AR-M06N-1-C002
ARMAT Авт. выкл. М06N 1P C 2,5А	2,5	C	1P PIN 63 А	120	12	AR-M06N-1-C2D5
ARMAT Авт. выкл. М06N 1P C 3А	3	C	1P PIN 63 А	120	12	AR-M06N-1-C003
ARMAT Авт. выкл. М06N 1P C 4А	4	C	1P PIN 63 А	120	12	AR-M06N-1-C004
ARMAT Авт. выкл. М06N 1P C 5А	5	C	1P PIN 63 А	120	12	AR-M06N-1-C005
ARMAT Авт. выкл. М06N 1P C 6А	6	C	1P PIN 63 А	120	12	AR-M06N-1-C006
ARMAT Авт. выкл. М06N 1P C 8А	8	C	1P PIN 63 А	120	12	AR-M06N-1-C008
ARMAT Авт. выкл. М06N 1P C 10А	10	C	1P PIN 63 А	120	12	AR-M06N-1-C010
ARMAT Авт. выкл. М06N 1P C 13А	13	C	1P PIN 63 А	120	12	AR-M06N-1-C013
ARMAT Авт. выкл. М06N 1P C 16А	16	C	1P PIN 63 А	120	12	AR-M06N-1-C016
ARMAT Авт. выкл. М06N 1P C 20А	20	C	1P PIN 63 А	120	12	AR-M06N-1-C020
ARMAT Авт. выкл. М06N 1P C 25А	25	C	1P PIN 63 А	120	12	AR-M06N-1-C025
ARMAT Авт. выкл. М06N 1P C 32А	32	C	1P PIN 63 А	120	12	AR-M06N-1-C032
ARMAT Авт. выкл. М06N 1P C 40А	40	C	1P PIN 63 А	120	12	AR-M06N-1-C040
ARMAT Авт. выкл. М06N 1P C 50А	50	C	1P PIN 63 А	120	12	AR-M06N-1-C050
ARMAT Авт. выкл. М06N 1P C 63А	63	C	1P PIN 63 А	120	12	AR-M06N-1-C063
ARMAT Авт. выкл. М06N 1P B 1А	1	B	1P PIN 63 А	120	12	AR-M06N-1-B001
ARMAT Авт. выкл. М06N 1P B 2А	2	B	1P PIN 63 А	120	12	AR-M06N-1-B002
ARMAT Авт. выкл. М06N 1P B 3А	3	B	1P PIN 63 А	120	12	AR-M06N-1-B003
ARMAT Авт. выкл. М06N 1P B 4А	4	B	1P PIN 63 А	120	12	AR-M06N-1-B004
ARMAT Авт. выкл. М06N 1P B 5А	5	B	1P PIN 63 А	120	12	AR-M06N-1-B005
ARMAT Авт. выкл. М06N 1P B 6А	6	B	1P PIN 63 А	120	12	AR-M06N-1-B006
ARMAT Авт. выкл. М06N 1P B 8А	8	B	1P PIN 63 А	120	12	AR-M06N-1-B008
ARMAT Авт. выкл. М06N 1P B 10А	10	B	1P PIN 63 А	120	12	AR-M06N-1-B010
ARMAT Авт. выкл. М06N 1P B 13А	13	B	1P PIN 63 А	120	12	AR-M06N-1-B013
ARMAT Авт. выкл. М06N 1P B 16А	16	B	1P PIN 63 А	120	12	AR-M06N-1-B016
ARMAT Авт. выкл. М06N 1P B 20А	20	B	1P PIN 63 А	120	12	AR-M06N-1-B020
ARMAT Авт. выкл. М06N 1P B 25А	25	B	1P PIN 63 А	120	12	AR-M06N-1-B025
ARMAT Авт. выкл. М06N 1P B 32А	32	B	1P PIN 63 А	120	12	AR-M06N-1-B032
ARMAT Авт. выкл. М06N 1P B 40А	40	B	1P PIN 63 А	120	12	AR-M06N-1-B040
ARMAT Авт. выкл. М06N 1P B 50А	50	B	1P PIN 63 А	120	12	AR-M06N-1-B050
ARMAT Авт. выкл. М06N 1P B 63А	63	B	1P PIN 63 А	120	12	AR-M06N-1-B063
ARMAT Авт. выкл. М06N 1P D 1А	1	D	1P PIN 63 А	120	12	AR-M06N-1-D001
ARMAT Авт. выкл. М06N 1P D 2А	2	D	1P PIN 63 А	120	12	AR-M06N-1-D002
ARMAT Авт. выкл. М06N 1P D 3А	3	D	1P PIN 63 А	120	12	AR-M06N-1-D003
ARMAT Авт. выкл. М06N 1P D 4А	4	D	1P PIN 63 А	120	12	AR-M06N-1-D004
ARMAT Авт. выкл. М06N 1P D 5А	5	D	1P PIN 63 А	120	12	AR-M06N-1-D005
ARMAT Авт. выкл. М06N 1P D 6А	6	D	1P PIN 63 А	120	12	AR-M06N-1-D006
ARMAT Авт. выкл. М06N 1P D 8А	8	D	1P PIN 63 А	120	12	AR-M06N-1-D008
ARMAT Авт. выкл. М06N 1P D 10А	10	D	1P PIN 63 А	120	12	AR-M06N-1-D010
ARMAT Авт. выкл. М06N 1P D 13А	13	D	1P PIN 63 А	120	12	AR-M06N-1-D013
ARMAT Авт. выкл. М06N 1P D 16А	16	D	1P PIN 63 А	120	12	AR-M06N-1-D016
ARMAT Авт. выкл. М06N 1P D 20А	20	D	1P PIN 63 А	120	12	AR-M06N-1-D020
ARMAT Авт. выкл. М06N 1P D 25А	25	D	1P PIN 63 А	120	12	AR-M06N-1-D025
ARMAT Авт. выкл. М06N 1P D 32А	32	D	1P PIN 63 А	120	12	AR-M06N-1-D032
ARMAT Авт. выкл. М06N 1P D 40А	40	D	1P PIN 63 А	120	12	AR-M06N-1-D040
ARMAT Авт. выкл. М06N 1P D 50А	50	D	1P PIN 63 А	120	12	AR-M06N-1-D050
ARMAT Авт. выкл. М06N 1P D 63А	63	D	1P PIN 63 А	120	12	AR-M06N-1-D063

Автоматические выключатели M06N 6 кА

Наименование	Номинальный ток, А	Характеристика срабатывания расцепителя	Тип шины	Количество в упаковке, шт.		Артикул
				групповой	транспортной	
ARMAT Авт. выкл. M06N 2P C 1A	1	C	1P PIN 63 A	60	6	AR-M06N-2-C001
ARMAT Авт. выкл. M06N 2P C 2A	2	C	1P PIN 63 A	60	6	AR-M06N-2-C002
ARMAT Авт. выкл. M06N 2P C 3A	3	C	1P PIN 63 A	60	6	AR-M06N-2-C003
ARMAT Авт. выкл. M06N 2P C 4A	4	C	1P PIN 63 A	60	6	AR-M06N-2-C004
ARMAT Авт. выкл. M06N 2P C 5A	5	C	1P PIN 63 A	60	6	AR-M06N-2-C005
ARMAT Авт. выкл. M06N 2P C 6A	6	C	1P PIN 63 A	60	6	AR-M06N-2-C006
ARMAT Авт. выкл. M06N 2P C 8A	8	C	1P PIN 63 A	60	6	AR-M06N-2-C008
ARMAT Авт. выкл. M06N 2P C 10A	10	C	1P PIN 63 A	60	6	AR-M06N-2-C010
ARMAT Авт. выкл. M06N 2P C 13A	13	C	1P PIN 63 A	60	6	AR-M06N-2-C013
ARMAT Авт. выкл. M06N 2P C 16A	16	C	1P PIN 63 A	60	6	AR-M06N-2-C016
ARMAT Авт. выкл. M06N 2P C 20A	20	C	1P PIN 63 A	60	6	AR-M06N-2-C020
ARMAT Авт. выкл. M06N 2P C 25A	25	C	1P PIN 63 A	60	6	AR-M06N-2-C025
ARMAT Авт. выкл. M06N 2P C 32A	32	C	1P PIN 63 A	60	6	AR-M06N-2-C032
ARMAT Авт. выкл. M06N 2P C 40A	40	C	1P PIN 63 A	60	6	AR-M06N-2-C040
ARMAT Авт. выкл. M06N 2P C 50A	50	C	1P PIN 63 A	60	6	AR-M06N-2-C050
ARMAT Авт. выкл. M06N 2P C 63A	63	C	1P PIN 63 A	60	6	AR-M06N-2-C063
ARMAT Авт. выкл. M06N 2P B 1A	1	B	1P PIN 63 A	60	6	AR-M06N-2-B001
ARMAT Авт. выкл. M06N 2P B 2A	2	B	1P PIN 63 A	60	6	AR-M06N-2-B002
ARMAT Авт. выкл. M06N 2P B 3A	3	B	1P PIN 63 A	60	6	AR-M06N-2-B003
ARMAT Авт. выкл. M06N 2P B 4A	4	B	1P PIN 63 A	60	6	AR-M06N-2-B004
ARMAT Авт. выкл. M06N 2P B 5A	5	B	1P PIN 63 A	60	6	AR-M06N-2-B005
ARMAT Авт. выкл. M06N 2P B 6A	6	B	1P PIN 63 A	60	6	AR-M06N-2-B006
ARMAT Авт. выкл. M06N 2P B 8A	8	B	1P PIN 63 A	60	6	AR-M06N-2-B008
ARMAT Авт. выкл. M06N 2P B 10A	10	B	1P PIN 63 A	60	6	AR-M06N-2-B010
ARMAT Авт. выкл. M06N 2P B 13A	13	B	1P PIN 63 A	60	6	AR-M06N-2-B013
ARMAT Авт. выкл. M06N 2P B 16A	16	B	1P PIN 63 A	60	6	AR-M06N-2-B016
ARMAT Авт. выкл. M06N 2P B 20A	20	B	1P PIN 63 A	60	6	AR-M06N-2-B020
ARMAT Авт. выкл. M06N 2P B 25A	25	B	1P PIN 63 A	60	6	AR-M06N-2-B025
ARMAT Авт. выкл. M06N 2P B 32A	32	B	1P PIN 63 A	60	6	AR-M06N-2-B032
ARMAT Авт. выкл. M06N 2P B 40A	40	B	1P PIN 63 A	60	6	AR-M06N-2-B040
ARMAT Авт. выкл. M06N 2P B 50A	50	B	1P PIN 63 A	60	6	AR-M06N-2-B050
ARMAT Авт. выкл. M06N 2P B 63A	63	B	1P PIN 63 A	60	6	AR-M06N-2-B063
ARMAT Авт. выкл. M06N 2P D 1A	1	D	1P PIN 63 A	60	6	AR-M06N-2-D001
ARMAT Авт. выкл. M06N 2P D 2A	2	D	1P PIN 63 A	60	6	AR-M06N-2-D002
ARMAT Авт. выкл. M06N 2P D 3A	3	D	1P PIN 63 A	60	6	AR-M06N-2-D003
ARMAT Авт. выкл. M06N 2P D 4A	4	D	1P PIN 63 A	60	6	AR-M06N-2-D004
ARMAT Авт. выкл. M06N 2P D 5A	5	D	1P PIN 63 A	60	6	AR-M06N-2-D005
ARMAT Авт. выкл. M06N 2P D 6A	6	D	1P PIN 63 A	60	6	AR-M06N-2-D006
ARMAT Авт. выкл. M06N 2P D 8A	8	D	1P PIN 63 A	60	6	AR-M06N-2-D008
ARMAT Авт. выкл. M06N 2P D 10A	10	D	1P PIN 63 A	60	6	AR-M06N-2-D010
ARMAT Авт. выкл. M06N 2P D 13A	13	D	1P PIN 63 A	60	6	AR-M06N-2-D013
ARMAT Авт. выкл. M06N 2P D 16A	16	D	1P PIN 63 A	60	6	AR-M06N-2-D016
ARMAT Авт. выкл. M06N 2P D 20A	20	D	1P PIN 63 A	60	6	AR-M06N-2-D020
ARMAT Авт. выкл. M06N 2P D 25A	25	D	1P PIN 63 A	60	6	AR-M06N-2-D025
ARMAT Авт. выкл. M06N 2P D 32A	32	D	1P PIN 63 A	60	6	AR-M06N-2-D032
ARMAT Авт. выкл. M06N 2P D 40A	40	D	1P PIN 63 A	60	6	AR-M06N-2-D040
ARMAT Авт. выкл. M06N 2P D 50A	50	D	1P PIN 63 A	60	6	AR-M06N-2-D050
ARMAT Авт. выкл. M06N 2P D 63A	63	D	1P PIN 63 A	60	6	AR-M06N-2-D063

Автоматические выключатели М06N 6 кА



Наименование	Номинальный ток, А	Характеристика срабатывания расцепителя	Тип шины	Количество в упаковке, шт.		Артикул
				групповой	транспортной	
ARMAT Авт. выкл. M06N 3P C 1A	1	C	1P PIN 63 A	40	4	AR-M06N-3-C001
ARMAT Авт. выкл. M06N 3P C 2A	2	C	1P PIN 63 A	40	4	AR-M06N-3-C002
ARMAT Авт. выкл. M06N 3P C 3A	3	C	1P PIN 63 A	40	4	AR-M06N-3-C003
ARMAT Авт. выкл. M06N 3P C 4A	4	C	1P PIN 63 A	40	4	AR-M06N-3-C004
ARMAT Авт. выкл. M06N 3P C 5A	5	C	1P PIN 63 A	40	4	AR-M06N-3-C005
ARMAT Авт. выкл. M06N 3P C 6A	6	C	1P PIN 63 A	40	4	AR-M06N-3-C006
ARMAT Авт. выкл. M06N 3P C 8A	8	C	1P PIN 63 A	40	4	AR-M06N-3-C008
ARMAT Авт. выкл. M06N 3P C 10A	10	C	1P PIN 63 A	40	4	AR-M06N-3-C010
ARMAT Авт. выкл. M06N 3P C 13A	13	C	1P PIN 63 A	40	4	AR-M06N-3-C013
ARMAT Авт. выкл. M06N 3P C 16A	16	C	1P PIN 63 A	40	4	AR-M06N-3-C016
ARMAT Авт. выкл. M06N 3P C 20A	20	C	1P PIN 63 A	40	4	AR-M06N-3-C020
ARMAT Авт. выкл. M06N 3P C 25A	25	C	1P PIN 63 A	40	4	AR-M06N-3-C025
ARMAT Авт. выкл. M06N 3P C 32A	32	C	1P PIN 63 A	40	4	AR-M06N-3-C032
ARMAT Авт. выкл. M06N 3P C 40A	40	C	1P PIN 63 A	40	4	AR-M06N-3-C040
ARMAT Авт. выкл. M06N 3P C 50A	50	C	1P PIN 63 A	40	4	AR-M06N-3-C050
ARMAT Авт. выкл. M06N 3P C 63A	63	C	1P PIN 63 A	40	4	AR-M06N-3-C063
ARMAT Авт. выкл. M06N 3P B 1A	1	B	1P PIN 63 A	40	4	AR-M06N-3-B001
ARMAT Авт. выкл. M06N 3P B 2A	2	B	1P PIN 63 A	40	4	AR-M06N-3-B002
ARMAT Авт. выкл. M06N 3P B 3A	3	B	1P PIN 63 A	40	4	AR-M06N-3-B003
ARMAT Авт. выкл. M06N 3P B 4A	4	B	1P PIN 63 A	40	4	AR-M06N-3-B004
ARMAT Авт. выкл. M06N 3P B 5A	5	B	1P PIN 63 A	40	4	AR-M06N-3-B005
ARMAT Авт. выкл. M06N 3P B 6A	6	B	1P PIN 63 A	40	4	AR-M06N-3-B006
ARMAT Авт. выкл. M06N 3P B 8A	8	B	1P PIN 63 A	40	4	AR-M06N-3-B008
ARMAT Авт. выкл. M06N 3P B 10A	10	B	1P PIN 63 A	40	4	AR-M06N-3-B010
ARMAT Авт. выкл. M06N 3P B 13A	13	B	1P PIN 63 A	40	4	AR-M06N-3-B013
ARMAT Авт. выкл. M06N 3P B 16A	16	B	1P PIN 63 A	40	4	AR-M06N-3-B016
ARMAT Авт. выкл. M06N 3P B 20A	20	B	1P PIN 63 A	40	4	AR-M06N-3-B020
ARMAT Авт. выкл. M06N 3P B 25A	25	B	1P PIN 63 A	40	4	AR-M06N-3-B025
ARMAT Авт. выкл. M06N 3P B 32A	32	B	1P PIN 63 A	40	4	AR-M06N-3-B032
ARMAT Авт. выкл. M06N 3P B 40A	40	B	1P PIN 63 A	40	4	AR-M06N-3-B040
ARMAT Авт. выкл. M06N 3P B 50A	50	B	1P PIN 63 A	40	4	AR-M06N-3-B050
ARMAT Авт. выкл. M06N 3P B 63A	63	B	1P PIN 63 A	40	4	AR-M06N-3-B063
ARMAT Авт. выкл. M06N 3P D 1A	1	D	1P PIN 63 A	40	4	AR-M06N-3-D001
ARMAT Авт. выкл. M06N 3P D 2A	2	D	1P PIN 63 A	40	4	AR-M06N-3-D002
ARMAT Авт. выкл. M06N 3P D 3A	3	D	1P PIN 63 A	40	4	AR-M06N-3-D003
ARMAT Авт. выкл. M06N 3P D 4A	4	D	1P PIN 63 A	40	4	AR-M06N-3-D004
ARMAT Авт. выкл. M06N 3P D 5A	5	D	1P PIN 63 A	40	4	AR-M06N-3-D005
ARMAT Авт. выкл. M06N 3P D 6A	6	D	1P PIN 63 A	40	4	AR-M06N-3-D006
ARMAT Авт. выкл. M06N 3P D 8A	8	D	1P PIN 63 A	40	4	AR-M06N-3-D008
ARMAT Авт. выкл. M06N 3P D 10A	10	D	1P PIN 63 A	40	4	AR-M06N-3-D010
ARMAT Авт. выкл. M06N 3P D 13A	13	D	1P PIN 63 A	40	4	AR-M06N-3-D013
ARMAT Авт. выкл. M06N 3P D 16A	16	D	1P PIN 63 A	40	4	AR-M06N-3-D016
ARMAT Авт. выкл. M06N 3P D 20A	20	D	1P PIN 63 A	40	4	AR-M06N-3-D020
ARMAT Авт. выкл. M06N 3P D 25A	25	D	1P PIN 63 A	40	4	AR-M06N-3-D025
ARMAT Авт. выкл. M06N 3P D 32A	32	D	1P PIN 63 A	40	4	AR-M06N-3-D032
ARMAT Авт. выкл. M06N 3P D 40A	40	D	1P PIN 63 A	40	4	AR-M06N-3-D040
ARMAT Авт. выкл. M06N 3P D 50A	50	D	1P PIN 63 A	40	4	AR-M06N-3-D050
ARMAT Авт. выкл. M06N 3P D 63A	63	D	1P PIN 63 A	40	4	AR-M06N-3-D063

Автоматические выключатели М06N 6 кВ

Наименование	Номинальный ток, А	Характеристика срабатывания расцепителя	Тип шины	Количество в упаковке, шт.		Артикул
				групповой	транспортной	
ARMAT Авт. выкл. М06N 4P C 1A	1	C	1P PIN 63 A	30	3	AR-M06N-4-C001
ARMAT Авт. выкл. М06N 4P C 2A	2	C	1P PIN 63 A	30	3	AR-M06N-4-C002
ARMAT Авт. выкл. М06N 4P C 3A	3	C	1P PIN 63 A	30	3	AR-M06N-4-C003
ARMAT Авт. выкл. М06N 4P C 4A	4	C	1P PIN 63 A	30	3	AR-M06N-4-C004
ARMAT Авт. выкл. М06N 4P C 5A	5	C	1P PIN 63 A	30	3	AR-M06N-4-C005
ARMAT Авт. выкл. М06N 4P C 6A	6	C	1P PIN 63 A	30	3	AR-M06N-4-C006
ARMAT Авт. выкл. М06N 4P C 8A	8	C	1P PIN 63 A	30	3	AR-M06N-4-C008
ARMAT Авт. выкл. М06N 4P C 10A	10	C	1P PIN 63 A	30	3	AR-M06N-4-C010
ARMAT Авт. выкл. М06N 4P C 13A	13	C	1P PIN 63 A	30	3	AR-M06N-4-C013
ARMAT Авт. выкл. М06N 4P C 16A	16	C	1P PIN 63 A	30	3	AR-M06N-4-C016
ARMAT Авт. выкл. М06N 4P C 20A	20	C	1P PIN 63 A	30	3	AR-M06N-4-C020
ARMAT Авт. выкл. М06N 4P C 25A	25	C	1P PIN 63 A	30	3	AR-M06N-4-C025
ARMAT Авт. выкл. М06N 4P C 32A	32	C	1P PIN 63 A	30	3	AR-M06N-4-C032
ARMAT Авт. выкл. М06N 4P C 40A	40	C	1P PIN 63 A	30	3	AR-M06N-4-C040
ARMAT Авт. выкл. М06N 4P C 50A	50	C	1P PIN 63 A	30	3	AR-M06N-4-C050
ARMAT Авт. выкл. М06N 4P C 63A	63	C	1P PIN 63 A	30	3	AR-M06N-4-C063
ARMAT Авт. выкл. М06N 4P B 1A	1	B	1P PIN 63 A	30	3	AR-M06N-4-B001
ARMAT Авт. выкл. М06N 4P B 2A	2	B	1P PIN 63 A	30	3	AR-M06N-4-B002
ARMAT Авт. выкл. М06N 4P B 3A	3	B	1P PIN 63 A	30	3	AR-M06N-4-B003
ARMAT Авт. выкл. М06N 4P B 4A	4	B	1P PIN 63 A	30	3	AR-M06N-4-B004
ARMAT Авт. выкл. М06N 4P B 5A	5	B	1P PIN 63 A	30	3	AR-M06N-4-B005
ARMAT Авт. выкл. М06N 4P B 6A	6	B	1P PIN 63 A	30	3	AR-M06N-4-B006
ARMAT Авт. выкл. М06N 4P B 8A	8	B	1P PIN 63 A	30	3	AR-M06N-4-B008
ARMAT Авт. выкл. М06N 4P B 10A	10	B	1P PIN 63 A	30	3	AR-M06N-4-B010
ARMAT Авт. выкл. М06N 4P B 13A	13	B	1P PIN 63 A	30	3	AR-M06N-4-B013
ARMAT Авт. выкл. М06N 4P B 16A	16	B	1P PIN 63 A	30	3	AR-M06N-4-B016
ARMAT Авт. выкл. М06N 4P B 20A	20	B	1P PIN 63 A	30	3	AR-M06N-4-B020
ARMAT Авт. выкл. М06N 4P B 25A	25	B	1P PIN 63 A	30	3	AR-M06N-4-B025
ARMAT Авт. выкл. М06N 4P B 32A	32	B	1P PIN 63 A	30	3	AR-M06N-4-B032
ARMAT Авт. выкл. М06N 4P B 40A	40	B	1P PIN 63 A	30	3	AR-M06N-4-B040
ARMAT Авт. выкл. М06N 4P B 50A	50	B	1P PIN 63 A	30	3	AR-M06N-4-B050
ARMAT Авт. выкл. М06N 4P B 63A	63	B	1P PIN 63 A	30	3	AR-M06N-4-B063
ARMAT Авт. выкл. М06N 4P D 1A	1	D	1P PIN 63 A	30	3	AR-M06N-4-D001
ARMAT Авт. выкл. М06N 4P D 2A	2	D	1P PIN 63 A	30	3	AR-M06N-4-D002
ARMAT Авт. выкл. М06N 4P D 3A	3	D	1P PIN 63 A	30	3	AR-M06N-4-D003
ARMAT Авт. выкл. М06N 4P D 4A	4	D	1P PIN 63 A	30	3	AR-M06N-4-D004
ARMAT Авт. выкл. М06N 4P D 5A	5	D	1P PIN 63 A	30	3	AR-M06N-4-D005
ARMAT Авт. выкл. М06N 4P D 6A	6	D	1P PIN 63 A	30	3	AR-M06N-4-D006
ARMAT Авт. выкл. М06N 4P D 8A	8	D	1P PIN 63 A	30	3	AR-M06N-4-D008
ARMAT Авт. выкл. М06N 4P D 10A	10	D	1P PIN 63 A	30	3	AR-M06N-4-D010
ARMAT Авт. выкл. М06N 4P D 13A	13	D	1P PIN 63 A	30	3	AR-M06N-4-D013
ARMAT Авт. выкл. М06N 4P D 16A	16	D	1P PIN 63 A	30	3	AR-M06N-4-D016
ARMAT Авт. выкл. М06N 4P D 20A	20	D	1P PIN 63 A	30	3	AR-M06N-4-D020
ARMAT Авт. выкл. М06N 4P D 25A	25	D	1P PIN 63 A	30	3	AR-M06N-4-D025
ARMAT Авт. выкл. М06N 4P D 32A	32	D	1P PIN 63 A	30	3	AR-M06N-4-D032
ARMAT Авт. выкл. М06N 4P D 40A	40	D	1P PIN 63 A	30	3	AR-M06N-4-D040
ARMAT Авт. выкл. М06N 4P D 50A	50	D	1P PIN 63 A	30	3	AR-M06N-4-D050
ARMAT Авт. выкл. М06N 4P D 63A	63	D	1P PIN 63 A	30	3	AR-M06N-4-D063

Автоматические выключатели M10N 10 кВ



Наименование	Номинальный ток, А	Характеристика срабатывания расцепителя	Тип шины	Количество в упаковке, шт.		Артикул
				групповой	транспортной	
ARMAT Авт. выкл. M10N 1P C 0,5A	0D5	C	1P PIN 63 A	120	12	AR-M10N-1-C0D5
ARMAT Авт. выкл. M10N 1P C 1A	1	C	1P PIN 63 A	120	12	AR-M10N-1-C001
ARMAT Авт. выкл. M10N 1P C 1,6A	1D6	C	1P PIN 63 A	120	12	AR-M10N-1-C1D6
ARMAT Авт. выкл. M10N 1P C 2A	2	C	1P PIN 63 A	120	12	AR-M10N-1-C002
ARMAT Авт. выкл. M10N 1P C 2,5A	2D5	C	1P PIN 63 A	120	12	AR-M10N-1-C2D5
ARMAT Авт. выкл. M10N 1P C 3A	3	C	1P PIN 63 A	120	12	AR-M10N-1-C003
ARMAT Авт. выкл. M10N 1P C 4A	4	C	1P PIN 63 A	120	12	AR-M10N-1-C004
ARMAT Авт. выкл. M10N 1P C 5A	5	C	1P PIN 63 A	120	12	AR-M10N-1-C005
ARMAT Авт. выкл. M10N 1P C 6A	6	C	1P PIN 63 A	120	12	AR-M10N-1-C006
ARMAT Авт. выкл. M10N 1P C 8A	8	C	1P PIN 63 A	120	12	AR-M10N-1-C008
ARMAT Авт. выкл. M10N 1P C 10A	10	C	1P PIN 63 A	120	12	AR-M10N-1-C010
ARMAT Авт. выкл. M10N 1P C 13A	13	C	1P PIN 63 A	120	12	AR-M10N-1-C013
ARMAT Авт. выкл. M10N 1P C 16A	16	C	1P PIN 63 A	120	12	AR-M10N-1-C016
ARMAT Авт. выкл. M10N 1P C 20A	20	C	1P PIN 63 A	120	12	AR-M10N-1-C020
ARMAT Авт. выкл. M10N 1P C 25A	25	C	1P PIN 63 A	120	12	AR-M10N-1-C025
ARMAT Авт. выкл. M10N 1P C 32A	32	C	1P PIN 63 A	120	12	AR-M10N-1-C032
ARMAT Авт. выкл. M10N 1P C 40A	40	C	1P PIN 63 A	120	12	AR-M10N-1-C040
ARMAT Авт. выкл. M10N 1P C 50A	50	C	1P PIN 63 A	120	12	AR-M10N-1-C050
ARMAT Авт. выкл. M10N 1P C 63A	63	C	1P PIN 63 A	120	12	AR-M10N-1-C063
ARMAT Авт. выкл. M10N 1P B 1A	1	B	1P PIN 63 A	120	12	AR-M10N-1-B001
ARMAT Авт. выкл. M10N 1P B 2A	2	B	1P PIN 63 A	120	12	AR-M10N-1-B002
ARMAT Авт. выкл. M10N 1P B 3A	3	B	1P PIN 63 A	120	12	AR-M10N-1-B003
ARMAT Авт. выкл. M10N 1P B 4A	4	B	1P PIN 63 A	120	12	AR-M10N-1-B004
ARMAT Авт. выкл. M10N 1P B 5A	5	B	1P PIN 63 A	120	12	AR-M10N-1-B005
ARMAT Авт. выкл. M10N 1P B 6A	6	B	1P PIN 63 A	120	12	AR-M10N-1-B006
ARMAT Авт. выкл. M10N 1P B 8A	8	B	1P PIN 63 A	120	12	AR-M10N-1-B008
ARMAT Авт. выкл. M10N 1P B 10A	10	B	1P PIN 63 A	120	12	AR-M10N-1-B010
ARMAT Авт. выкл. M10N 1P B 13A	13	B	1P PIN 63 A	120	12	AR-M10N-1-B013
ARMAT Авт. выкл. M10N 1P B 16A	16	B	1P PIN 63 A	120	12	AR-M10N-1-B016
ARMAT Авт. выкл. M10N 1P B 20A	20	B	1P PIN 63 A	120	12	AR-M10N-1-B020
ARMAT Авт. выкл. M10N 1P B 25A	25	B	1P PIN 63 A	120	12	AR-M10N-1-B025
ARMAT Авт. выкл. M10N 1P B 32A	32	B	1P PIN 63 A	120	12	AR-M10N-1-B032
ARMAT Авт. выкл. M10N 1P B 40A	40	B	1P PIN 63 A	120	12	AR-M10N-1-B040
ARMAT Авт. выкл. M10N 1P B 50A	50	B	1P PIN 63 A	120	12	AR-M10N-1-B050
ARMAT Авт. выкл. M10N 1P B 63A	63	B	1P PIN 63 A	120	12	AR-M10N-1-B063
ARMAT Авт. выкл. M10N 1P D 1A	1	D	1P PIN 63 A	120	12	AR-M10N-1-D001
ARMAT Авт. выкл. M10N 1P D 2A	2	D	1P PIN 63 A	120	12	AR-M10N-1-D002
ARMAT Авт. выкл. M10N 1P D 3A	3	D	1P PIN 63 A	120	12	AR-M10N-1-D003
ARMAT Авт. выкл. M10N 1P D 4A	4	D	1P PIN 63 A	120	12	AR-M10N-1-D004
ARMAT Авт. выкл. M10N 1P D 5A	5	D	1P PIN 63 A	120	12	AR-M10N-1-D005
ARMAT Авт. выкл. M10N 1P D 6A	6	D	1P PIN 63 A	120	12	AR-M10N-1-D006
ARMAT Авт. выкл. M10N 1P D 8A	8	D	1P PIN 63 A	120	12	AR-M10N-1-D008
ARMAT Авт. выкл. M10N 1P D 10A	10	D	1P PIN 63 A	120	12	AR-M10N-1-D010
ARMAT Авт. выкл. M10N 1P D 13A	13	D	1P PIN 63 A	120	12	AR-M10N-1-D013
ARMAT Авт. выкл. M10N 1P D 16A	16	D	1P PIN 63 A	120	12	AR-M10N-1-D016
ARMAT Авт. выкл. M10N 1P D 20A	20	D	1P PIN 63 A	120	12	AR-M10N-1-D020
ARMAT Авт. выкл. M10N 1P D 25A	25	D	1P PIN 63 A	120	12	AR-M10N-1-D025
ARMAT Авт. выкл. M10N 1P D 32A	32	D	1P PIN 63 A	120	12	AR-M10N-1-D032
ARMAT Авт. выкл. M10N 1P D 40A	40	D	1P PIN 63 A	120	12	AR-M10N-1-D040
ARMAT Авт. выкл. M10N 1P D 50A	50	D	1P PIN 63 A	120	12	AR-M10N-1-D050
ARMAT Авт. выкл. M10N 1P D 63A	63	D	1P PIN 63 A	120	12	AR-M10N-1-D063

Автоматические выключатели M10N 10 кА

Наименование	Номинальный ток, А	Характеристика срабатывания расцепителя	Тип шины	Количество в упаковке, шт.		Артикул
				групповой	транспортной	
ARMAT Авт. выкл. M10N 2P C 1A	1	C	1P PIN 63 A	60	6	AR-M10N-2-C001
ARMAT Авт. выкл. M10N 2P C 2A	2	C	1P PIN 63 A	60	6	AR-M10N-2-C002
ARMAT Авт. выкл. M10N 2P C 3A	3	C	1P PIN 63 A	60	6	AR-M10N-2-C003
ARMAT Авт. выкл. M10N 2P C 4A	4	C	1P PIN 63 A	60	6	AR-M10N-2-C004
ARMAT Авт. выкл. M10N 2P C 5A	5	C	1P PIN 63 A	60	6	AR-M10N-2-C005
ARMAT Авт. выкл. M10N 2P C 6A	6	C	1P PIN 63 A	60	6	AR-M10N-2-C006
ARMAT Авт. выкл. M10N 2P C 8A	8	C	1P PIN 63 A	60	6	AR-M10N-2-C008
ARMAT Авт. выкл. M10N 2P C 10A	10	C	1P PIN 63 A	60	6	AR-M10N-2-C010
ARMAT Авт. выкл. M10N 2P C 13A	13	C	1P PIN 63 A	60	6	AR-M10N-2-C013
ARMAT Авт. выкл. M10N 2P C 16A	16	C	1P PIN 63 A	60	6	AR-M10N-2-C016
ARMAT Авт. выкл. M10N 2P C 20A	20	C	1P PIN 63 A	60	6	AR-M10N-2-C020
ARMAT Авт. выкл. M10N 2P C 25A	25	C	1P PIN 63 A	60	6	AR-M10N-2-C025
ARMAT Авт. выкл. M10N 2P C 32A	32	C	1P PIN 63 A	60	6	AR-M10N-2-C032
ARMAT Авт. выкл. M10N 2P C 40A	40	C	1P PIN 63 A	60	6	AR-M10N-2-C040
ARMAT Авт. выкл. M10N 2P C 50A	50	C	1P PIN 63 A	60	6	AR-M10N-2-C050
ARMAT Авт. выкл. M10N 2P C 63A	63	C	1P PIN 63 A	60	6	AR-M10N-2-C063
ARMAT Авт. выкл. M10N 2P B 1A	1	B	1P PIN 63 A	60	6	AR-M10N-2-B001
ARMAT Авт. выкл. M10N 2P B 2A	2	B	1P PIN 63 A	60	6	AR-M10N-2-B002
ARMAT Авт. выкл. M10N 2P B 3A	3	B	1P PIN 63 A	60	6	AR-M10N-2-B003
ARMAT Авт. выкл. M10N 2P B 4A	4	B	1P PIN 63 A	60	6	AR-M10N-2-B004
ARMAT Авт. выкл. M10N 2P B 5A	5	B	1P PIN 63 A	60	6	AR-M10N-2-B005
ARMAT Авт. выкл. M10N 2P B 6A	6	B	1P PIN 63 A	60	6	AR-M10N-2-B006
ARMAT Авт. выкл. M10N 2P B 8A	8	B	1P PIN 63 A	60	6	AR-M10N-2-B008
ARMAT Авт. выкл. M10N 2P B 10A	10	B	1P PIN 63 A	60	6	AR-M10N-2-B010
ARMAT Авт. выкл. M10N 2P B 13A	13	B	1P PIN 63 A	60	6	AR-M10N-2-B013
ARMAT Авт. выкл. M10N 2P B 16A	16	B	1P PIN 63 A	60	6	AR-M10N-2-B016
ARMAT Авт. выкл. M10N 2P B 20A	20	B	1P PIN 63 A	60	6	AR-M10N-2-B020
ARMAT Авт. выкл. M10N 2P B 25A	25	B	1P PIN 63 A	60	6	AR-M10N-2-B025
ARMAT Авт. выкл. M10N 2P B 32A	32	B	1P PIN 63 A	60	6	AR-M10N-2-B032
ARMAT Авт. выкл. M10N 2P B 40A	40	B	1P PIN 63 A	60	6	AR-M10N-2-B040
ARMAT Авт. выкл. M10N 2P B 50A	50	B	1P PIN 63 A	60	6	AR-M10N-2-B050
ARMAT Авт. выкл. M10N 2P B 63A	63	B	1P PIN 63 A	60	6	AR-M10N-2-B063
ARMAT Авт. выкл. M10N 2P D 1A	1	D	1P PIN 63 A	60	6	AR-M10N-2-D001
ARMAT Авт. выкл. M10N 2P D 2A	2	D	1P PIN 63 A	60	6	AR-M10N-2-D002
ARMAT Авт. выкл. M10N 2P D 3A	3	D	1P PIN 63 A	60	6	AR-M10N-2-D003
ARMAT Авт. выкл. M10N 2P D 4A	4	D	1P PIN 63 A	60	6	AR-M10N-2-D004
ARMAT Авт. выкл. M10N 2P D 5A	5	D	1P PIN 63 A	60	6	AR-M10N-2-D005
ARMAT Авт. выкл. M10N 2P D 6A	6	D	1P PIN 63 A	60	6	AR-M10N-2-D006
ARMAT Авт. выкл. M10N 2P D 8A	8	D	1P PIN 63 A	60	6	AR-M10N-2-D008
ARMAT Авт. выкл. M10N 2P D 10A	10	D	1P PIN 63 A	60	6	AR-M10N-2-D010
ARMAT Авт. выкл. M10N 2P D 13A	13	D	1P PIN 63 A	60	6	AR-M10N-2-D013
ARMAT Авт. выкл. M10N 2P D 16A	16	D	1P PIN 63 A	60	6	AR-M10N-2-D016
ARMAT Авт. выкл. M10N 2P D 20A	20	D	1P PIN 63 A	60	6	AR-M10N-2-D020
ARMAT Авт. выкл. M10N 2P D 25A	25	D	1P PIN 63 A	60	6	AR-M10N-2-D025
ARMAT Авт. выкл. M10N 2P D 32A	32	D	1P PIN 63 A	60	6	AR-M10N-2-D032
ARMAT Авт. выкл. M10N 2P D 40A	40	D	1P PIN 63 A	60	6	AR-M10N-2-D040
ARMAT Авт. выкл. M10N 2P D 50A	50	D	1P PIN 63 A	60	6	AR-M10N-2-D050
ARMAT Авт. выкл. M10N 2P D 63A	63	D	1P PIN 63 A	60	6	AR-M10N-2-D063

Автоматические выключатели M10N 10 кА



Наименование	Номинальный ток, А	Характеристика срабатывания расцепителя	Тип шины	Количество в упаковке, шт.		Артикул
				групповой	транспортной	
ARMAT Авт. выкл. M10N 3P C 1A	1	C	1P PIN 63 A	40	4	AR-M10N-3-C001
ARMAT Авт. выкл. M10N 3P C 2A	2	C	1P PIN 63 A	40	4	AR-M10N-3-C002
ARMAT Авт. выкл. M10N 3P C 3A	3	C	1P PIN 63 A	40	4	AR-M10N-3-C003
ARMAT Авт. выкл. M10N 3P C 4A	4	C	1P PIN 63 A	40	4	AR-M10N-3-C004
ARMAT Авт. выкл. M10N 3P C 5A	5	C	1P PIN 63 A	40	4	AR-M10N-3-C005
ARMAT Авт. выкл. M10N 3P C 6A	6	C	1P PIN 63 A	40	4	AR-M10N-3-C006
ARMAT Авт. выкл. M10N 3P C 8A	8	C	1P PIN 63 A	40	4	AR-M10N-3-C008
ARMAT Авт. выкл. M10N 3P C 10A	10	C	1P PIN 63 A	40	4	AR-M10N-3-C010
ARMAT Авт. выкл. M10N 3P C 13A	13	C	1P PIN 63 A	40	4	AR-M10N-3-C013
ARMAT Авт. выкл. M10N 3P C 16A	16	C	1P PIN 63 A	40	4	AR-M10N-3-C016
ARMAT Авт. выкл. M10N 3P C 20A	20	C	1P PIN 63 A	40	4	AR-M10N-3-C020
ARMAT Авт. выкл. M10N 3P C 25A	25	C	1P PIN 63 A	40	4	AR-M10N-3-C025
ARMAT Авт. выкл. M10N 3P C 32A	32	C	1P PIN 63 A	40	4	AR-M10N-3-C032
ARMAT Авт. выкл. M10N 3P C 40A	40	C	1P PIN 63 A	40	4	AR-M10N-3-C040
ARMAT Авт. выкл. M10N 3P C 50A	50	C	1P PIN 63 A	40	4	AR-M10N-3-C050
ARMAT Авт. выкл. M10N 3P C 63A	63	C	1P PIN 63 A	40	4	AR-M10N-3-C063
ARMAT Авт. выкл. M10N 3P B 1A	1	B	1P PIN 63 A	40	4	AR-M10N-3-B001
ARMAT Авт. выкл. M10N 3P B 2A	2	B	1P PIN 63 A	40	4	AR-M10N-3-B002
ARMAT Авт. выкл. M10N 3P B 3A	3	B	1P PIN 63 A	40	4	AR-M10N-3-B003
ARMAT Авт. выкл. M10N 3P B 4A	4	B	1P PIN 63 A	40	4	AR-M10N-3-B004
ARMAT Авт. выкл. M10N 3P B 5A	5	B	1P PIN 63 A	40	4	AR-M10N-3-B005
ARMAT Авт. выкл. M10N 3P B 6A	6	B	1P PIN 63 A	40	4	AR-M10N-3-B006
ARMAT Авт. выкл. M10N 3P B 8A	8	B	1P PIN 63 A	40	4	AR-M10N-3-B008
ARMAT Авт. выкл. M10N 3P B 10A	10	B	1P PIN 63 A	40	4	AR-M10N-3-B010
ARMAT Авт. выкл. M10N 3P B 13A	13	B	1P PIN 63 A	40	4	AR-M10N-3-B013
ARMAT Авт. выкл. M10N 3P B 16A	16	B	1P PIN 63 A	40	4	AR-M10N-3-B016
ARMAT Авт. выкл. M10N 3P B 20A	20	B	1P PIN 63 A	40	4	AR-M10N-3-B020
ARMAT Авт. выкл. M10N 3P B 25A	25	B	1P PIN 63 A	40	4	AR-M10N-3-B025
ARMAT Авт. выкл. M10N 3P B 32A	32	B	1P PIN 63 A	40	4	AR-M10N-3-B032
ARMAT Авт. выкл. M10N 3P B 40A	40	B	1P PIN 63 A	40	4	AR-M10N-3-B040
ARMAT Авт. выкл. M10N 3P B 50A	50	B	1P PIN 63 A	40	4	AR-M10N-3-B050
ARMAT Авт. выкл. M10N 3P B 63A	63	B	1P PIN 63 A	40	4	AR-M10N-3-B063
ARMAT Авт. выкл. M10N 3P D 1A	1	D	1P PIN 63 A	40	4	AR-M10N-3-D001
ARMAT Авт. выкл. M10N 3P D 2A	2	D	1P PIN 63 A	40	4	AR-M10N-3-D002
ARMAT Авт. выкл. M10N 3P D 3A	3	D	1P PIN 63 A	40	4	AR-M10N-3-D003
ARMAT Авт. выкл. M10N 3P D 4A	4	D	1P PIN 63 A	40	4	AR-M10N-3-D004
ARMAT Авт. выкл. M10N 3P D 5A	5	D	1P PIN 63 A	40	4	AR-M10N-3-D005
ARMAT Авт. выкл. M10N 3P D 6A	6	D	1P PIN 63 A	40	4	AR-M10N-3-D006
ARMAT Авт. выкл. M10N 3P D 8A	8	D	1P PIN 63 A	40	4	AR-M10N-3-D008
ARMAT Авт. выкл. M10N 3P D 10A	10	D	1P PIN 63 A	40	4	AR-M10N-3-D010
ARMAT Авт. выкл. M10N 3P D 13A	13	D	1P PIN 63 A	40	4	AR-M10N-3-D013
ARMAT Авт. выкл. M10N 3P D 16A	16	D	1P PIN 63 A	40	4	AR-M10N-3-D016
ARMAT Авт. выкл. M10N 3P D 20A	20	D	1P PIN 63 A	40	4	AR-M10N-3-D020
ARMAT Авт. выкл. M10N 3P D 25A	25	D	1P PIN 63 A	40	4	AR-M10N-3-D025
ARMAT Авт. выкл. M10N 3P D 32A	32	D	1P PIN 63 A	40	4	AR-M10N-3-D032
ARMAT Авт. выкл. M10N 3P D 40A	40	D	1P PIN 63 A	40	4	AR-M10N-3-D040
ARMAT Авт. выкл. M10N 3P D 50A	50	D	1P PIN 63 A	40	4	AR-M10N-3-D050
ARMAT Авт. выкл. M10N 3P D 63A	63	D	1P PIN 63 A	40	4	AR-M10N-3-D063

Автоматические выключатели M10N 10 кА

Наименование	Номинальный ток, А	Характеристика срабатывания расцепителя	Тип шины	Количество в упаковке, шт.		Артикул
				групповой	транспортной	
ARMAT Авт. выкл. M10N 4P C 1A	1	C	1P PIN 63 A	30	3	AR-M10N-4-C001
ARMAT Авт. выкл. M10N 4P C 2A	2	C	1P PIN 63 A	30	3	AR-M10N-4-C002
ARMAT Авт. выкл. M10N 4P C 3A	3	C	1P PIN 63 A	30	3	AR-M10N-4-C003
ARMAT Авт. выкл. M10N 4P C 4A	4	C	1P PIN 63 A	30	3	AR-M10N-4-C004
ARMAT Авт. выкл. M10N 4P C 5A	5	C	1P PIN 63 A	30	3	AR-M10N-4-C005
ARMAT Авт. выкл. M10N 4P C 6A	6	C	1P PIN 63 A	30	3	AR-M10N-4-C006
ARMAT Авт. выкл. M10N 4P C 8A	8	C	1P PIN 63 A	30	3	AR-M10N-4-C008
ARMAT Авт. выкл. M10N 4P C 10A	10	C	1P PIN 63 A	30	3	AR-M10N-4-C010
ARMAT Авт. выкл. M10N 4P C 13A	13	C	1P PIN 63 A	30	3	AR-M10N-4-C013
ARMAT Авт. выкл. M10N 4P C 16A	16	C	1P PIN 63 A	30	3	AR-M10N-4-C016
ARMAT Авт. выкл. M10N 4P C 20A	20	C	1P PIN 63 A	30	3	AR-M10N-4-C020
ARMAT Авт. выкл. M10N 4P C 25A	25	C	1P PIN 63 A	30	3	AR-M10N-4-C025
ARMAT Авт. выкл. M10N 4P C 32A	32	C	1P PIN 63 A	30	3	AR-M10N-4-C032
ARMAT Авт. выкл. M10N 4P C 40A	40	C	1P PIN 63 A	30	3	AR-M10N-4-C040
ARMAT Авт. выкл. M10N 4P C 50A	50	C	1P PIN 63 A	30	3	AR-M10N-4-C050
ARMAT Авт. выкл. M10N 4P C 63A	63	C	1P PIN 63 A	30	3	AR-M10N-4-C063
ARMAT Авт. выкл. M10N 4P B 1A	1	B	1P PIN 63 A	30	3	AR-M10N-4-B001
ARMAT Авт. выкл. M10N 4P B 2A	2	B	1P PIN 63 A	30	3	AR-M10N-4-B002
ARMAT Авт. выкл. M10N 4P B 3A	3	B	1P PIN 63 A	30	3	AR-M10N-4-B003
ARMAT Авт. выкл. M10N 4P B 4A	4	B	1P PIN 63 A	30	3	AR-M10N-4-B004
ARMAT Авт. выкл. M10N 4P B 5A	5	B	1P PIN 63 A	30	3	AR-M10N-4-B005
ARMAT Авт. выкл. M10N 4P B 6A	6	B	1P PIN 63 A	30	3	AR-M10N-4-B006
ARMAT Авт. выкл. M10N 4P B 8A	8	B	1P PIN 63 A	30	3	AR-M10N-4-B008
ARMAT Авт. выкл. M10N 4P B 10A	10	B	1P PIN 63 A	30	3	AR-M10N-4-B010
ARMAT Авт. выкл. M10N 4P B 13A	13	B	1P PIN 63 A	30	3	AR-M10N-4-B013
ARMAT Авт. выкл. M10N 4P B 16A	16	B	1P PIN 63 A	30	3	AR-M10N-4-B016
ARMAT Авт. выкл. M10N 4P B 20A	20	B	1P PIN 63 A	30	3	AR-M10N-4-B020
ARMAT Авт. выкл. M10N 4P B 25A	25	B	1P PIN 63 A	30	3	AR-M10N-4-B025
ARMAT Авт. выкл. M10N 4P B 32A	32	B	1P PIN 63 A	30	3	AR-M10N-4-B032
ARMAT Авт. выкл. M10N 4P B 40A	40	B	1P PIN 63 A	30	3	AR-M10N-4-B040
ARMAT Авт. выкл. M10N 4P B 50A	50	B	1P PIN 63 A	30	3	AR-M10N-4-B050
ARMAT Авт. выкл. M10N 4P B 63A	63	B	1P PIN 63 A	30	3	AR-M10N-4-B063
ARMAT Авт. выкл. M10N 4P D 1A	1	D	1P PIN 63 A	30	3	AR-M10N-4-D001
ARMAT Авт. выкл. M10N 4P D 2A	2	D	1P PIN 63 A	30	3	AR-M10N-4-D002
ARMAT Авт. выкл. M10N 4P D 3A	3	D	1P PIN 63 A	30	3	AR-M10N-4-D003
ARMAT Авт. выкл. M10N 4P D 4A	4	D	1P PIN 63 A	30	3	AR-M10N-4-D004
ARMAT Авт. выкл. M10N 4P D 5A	5	D	1P PIN 63 A	30	3	AR-M10N-4-D005
ARMAT Авт. выкл. M10N 4P D 6A	6	D	1P PIN 63 A	30	3	AR-M10N-4-D006
ARMAT Авт. выкл. M10N 4P D 8A	8	D	1P PIN 63 A	30	3	AR-M10N-4-D008
ARMAT Авт. выкл. M10N 4P D 10A	10	D	1P PIN 63 A	30	3	AR-M10N-4-D010
ARMAT Авт. выкл. M10N 4P D 13A	13	D	1P PIN 63 A	30	3	AR-M10N-4-D013
ARMAT Авт. выкл. M10N 4P D 16A	16	D	1P PIN 63 A	30	3	AR-M10N-4-D016
ARMAT Авт. выкл. M10N 4P D 20A	20	D	1P PIN 63 A	30	3	AR-M10N-4-D020
ARMAT Авт. выкл. M10N 4P D 25A	25	D	1P PIN 63 A	30	3	AR-M10N-4-D025
ARMAT Авт. выкл. M10N 4P D 32A	32	D	1P PIN 63 A	30	3	AR-M10N-4-D032
ARMAT Авт. выкл. M10N 4P D 40A	40	D	1P PIN 63 A	30	3	AR-M10N-4-D040
ARMAT Авт. выкл. M10N 4P D 50A	50	D	1P PIN 63 A	30	3	AR-M10N-4-D050
ARMAT Авт. выкл. M10N 4P D 63A	63	D	1P PIN 63 A	30	3	AR-M10N-4-D063

Автоматические выключатели M06N DC 6 кА для защиты цепей постоянного тока



Наименование	Номинальный ток, А	Характеристика срабатывания расцепителя	Тип шины	Количество в упаковке, шт.		Артикул
				групповой	транспортной	
ARMAT Авт. выкл. M06N-DC 1P PIN 63 AP 12A	0,5	L	1P PIN 63 A	12	120	AR-M06N-1-L0D5DC
ARMAT Авт. выкл. M06N-DC 1P PIN 63 AP 12A	1	L	1P PIN 63 A	12	120	AR-M06N-1-L001DC
ARMAT Авт. выкл. M06N-DC 1P PIN 63 AP 12A	2	L	1P PIN 63 A	12	120	AR-M06N-1-L002DC
ARMAT Авт. выкл. M06N-DC 1P PIN 63 AP 12A	3	L	1P PIN 63 A	12	120	AR-M06N-1-L003DC
ARMAT Авт. выкл. M06N-DC 1P PIN 63 AP 12A	4	L	1P PIN 63 A	12	120	AR-M06N-1-L004DC
ARMAT Авт. выкл. M06N-DC 1P PIN 63 AP 12A	5	L	1P PIN 63 A	12	120	AR-M06N-1-L005DC
ARMAT Авт. выкл. M06N-DC 1P PIN 63 AP 12A	6	L	1P PIN 63 A	12	120	AR-M06N-1-L006DC
ARMAT Авт. выкл. M06N-DC 1P PIN 63 AP 12A	10	L	1P PIN 63 A	12	120	AR-M06N-1-L010DC
ARMAT Авт. выкл. M06N-DC 1P PIN 63 AP 12A	13	L	1P PIN 63 A	12	120	AR-M06N-1-L013DC
ARMAT Авт. выкл. M06N-DC 1P PIN 63 AP 12A	16	L	1P PIN 63 A	12	120	AR-M06N-1-L016DC
ARMAT Авт. выкл. M06N-DC 1P PIN 63 AP 12A	20	L	1P PIN 63 A	12	120	AR-M06N-1-L020DC
ARMAT Авт. выкл. M06N-DC 1P PIN 63 AP 12A	25	L	1P PIN 63 A	12	120	AR-M06N-1-L025DC
ARMAT Авт. выкл. M06N-DC 1P PIN 63 AP 12A	32	L	1P PIN 63 A	12	120	AR-M06N-1-L032DC
ARMAT Авт. выкл. M06N-DC 1P PIN 63 AP 12A	40	L	1P PIN 63 A	12	120	AR-M06N-1-L040DC
ARMAT Авт. выкл. M06N-DC 1P PIN 63 AP 12A	50	L	1P PIN 63 A	12	120	AR-M06N-1-L050DC
ARMAT Авт. выкл. M06N-DC 1P PIN 63 AP 12A	63	L	1P PIN 63 A	12	120	AR-M06N-1-L063DC



ARMAT Авт. выкл. M06N-DC 2P PIN 63 AP 6A	0,5	L	2P PIN 63 A	6	60	AR-M06N-2-L0D5DC
ARMAT Авт. выкл. M06N-DC 2P PIN 63 AP 6A	1	L	2P PIN 63 A	6	60	AR-M06N-2-L001DC
ARMAT Авт. выкл. M06N-DC 2P PIN 63 AP 6A	2	L	2P PIN 63 A	6	60	AR-M06N-2-L002DC
ARMAT Авт. выкл. M06N-DC 2P PIN 63 AP 6A	3	L	2P PIN 63 A	6	60	AR-M06N-2-L003DC
ARMAT Авт. выкл. M06N-DC 2P PIN 63 AP 6A	4	L	2P PIN 63 A	6	60	AR-M06N-2-L004DC
ARMAT Авт. выкл. M06N-DC 2P PIN 63 AP 6A	5	L	2P PIN 63 A	6	60	AR-M06N-2-L005DC
ARMAT Авт. выкл. M06N-DC 2P PIN 63 AP 6A	6	L	2P PIN 63 A	6	60	AR-M06N-2-L006DC
ARMAT Авт. выкл. M06N-DC 2P PIN 63 AP 6A	10	L	2P PIN 63 A	6	60	AR-M06N-2-L010DC
ARMAT Авт. выкл. M06N-DC 2P PIN 63 AP 6A	13	L	2P PIN 63 A	6	60	AR-M06N-2-L013DC
ARMAT Авт. выкл. M06N-DC 2P PIN 63 AP 6A	16	L	2P PIN 63 A	6	60	AR-M06N-2-L016DC
ARMAT Авт. выкл. M06N-DC 2P PIN 63 AP 6A	20	L	2P PIN 63 A	6	60	AR-M06N-2-L020DC
ARMAT Авт. выкл. M06N-DC 2P PIN 63 AP 6A	25	L	2P PIN 63 A	6	60	AR-M06N-2-L025DC
ARMAT Авт. выкл. M06N-DC 2P PIN 63 AP 6A	32	L	2P PIN 63 A	6	60	AR-M06N-2-L032DC
ARMAT Авт. выкл. M06N-DC 2P PIN 63 AP 6A	40	L	2P PIN 63 A	6	60	AR-M06N-2-L040DC
ARMAT Авт. выкл. M06N-DC 2P PIN 63 AP 6A	50	L	2P PIN 63 A	6	60	AR-M06N-2-L050DC
ARMAT Авт. выкл. M06N-DC 2P PIN 63 AP 6A	63	L	2P PIN 63 A	6	60	AR-M06N-2-L063DC

Технические характеристики

Параметры	Для выключателя типа	
	M06N	M10N
Номинальная наибольшая отключающая способность I_{cn} , кА	6	10
Рабочая наибольшая отключающая способность I_{cs} , кА	6	7,5
Номинальная предельная наибольшая отключающая способность I_{cu} по ГОСТ 50030.2, А	$0,5 \leq I_n \leq 4$ А	50000
	$6 \leq I_n \leq 20$ А	15000
	$25 \leq I_n \leq 63$ А	10000
Число полюсов	1, 2, 3, 4	
Наличие защиты от сверхтоков в полюсах	во всех полюсах	
Номинальное рабочее напряжение переменного тока U_e , В	1-полюсные	230/ 400
	3-, 4-полюсные	400
Номинальная частота сети, Гц	50, DC	
Номинальный ток I_n , А	0,5; 1; 1,6; 2; 2,5; 3; 4; 5; 6; 8; 10; 13; 16; 20; 25; 32; 40; 50; 63	
Номинальное импульсное выдерживаемое напряжение U_{imp} , кВ	6	
Диапазон рабочих температур, °С	от - 40 до 70	
Высота над уровнем моря, м	2000	
Характеристика срабатывания от сверхтоков, тип	B, C, D, L (DC)	
Механическая износостойкость, циклов В-О	20000	
Электрическая износостойкость, циклов В-О	10000	
Класс защиты от поражения электрическим током по ГОСТ Р 12.1.019	0	
Степень защиты по ГОСТ 14254 (IEK 60529)	IP20	
Группа мех. исполнения ГОСТ 30631	M4	
Сечение провода, присоединяемого к контактным зажимам, мм ²	1...25	
Момент затяжки винтов контактных зажимов, Н • м	рекомендуемый	2
	максимальный	3,5
Возможность присоединения к контактным зажимам соединительных шин	PIN (штырь); FORK (вилка)	
Масса 1 полюса, кг, не более	0,116	
Подвод питания	С любой стороны	
Индикатор положения контактов (на лицевой панели)	есть	
Относительная влажность воздуха при 20 °С, %	90	
Рабочее положение	любое	

Габаритные размеры

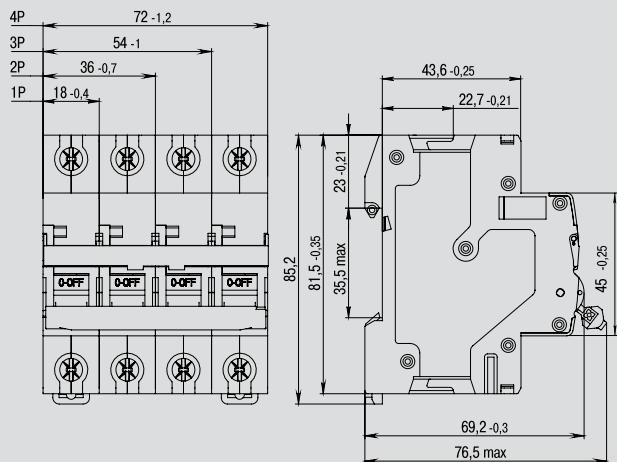

Автоматические выключатели ВА47-29

Автоматические выключатели ВА47-29 предназначены для защиты распределительных и групповых цепей, имеющих различную нагрузку:

- электроприборы, освещение – выключатели с характеристикой В;
- двигатели с небольшими пусковыми токами (компрессор, вентилятор) – выключатели с характеристикой С;
- двигатели с большими пусковыми токами (подъемные механизмы, насосы) – выключатели с характеристикой D.

Автоматические выключатели ВА47-29 рекомендуются к применению в вводно-распределительных устройствах для жилых и общественных зданий.

200 типоразмеров на 18 номинальных токов от 0,5 до 63 А.



Преимущества

- Два типа защиты от перегрузки и короткого замыкания.
- Полный комплект дополнительных устройств с возможностью простой самостоятельной установки (безвинтовое крепление):
 - контакт состояния КС47;
 - контакт состояния КСВ47;
 - расцепитель минимального напряжения РММ47;
 - расцепитель независимый РН47.
- Усовершенствованная дугогасительная система: увеличенный срок службы, повышенная устойчивость к токам короткого замыкания.
- Наличие индикатора положения контактов.
- Широкий диапазон рабочих температур от –40 до +50 °С.
- Возможность одновременного присоединения шиной FORK и гибким проводником для распределения питания цепи через верхние зажимы, а также возможность соединения шиной PIN.
- Новый эргономичный дизайн рукоятки включения/выключения.
- Насечки на контактных зажимах снижают тепловые потери и увеличивают механическую устойчивость соединения.
- Возможность использования опломбировки.

Особенности конструкции



Усовершенствованная дугогасительная система: увеличенный срок службы, повышенная устойчивость к токам короткого замыкания: патент № RU 139886.



Напайка из серебро-содержащего композита повышает износостойкость контактной группы и снижает переходное сопротивление.



Возможность одновременного присоединения шиной FORK и гибким проводником для распределения питания цепи через верхние зажимы, а также возможность соединения шиной PIN.



Увеличенная прочность корпуса в зоне присоединения проводников за счет двух дополнительных заклепок и монолитной лицевой панели.

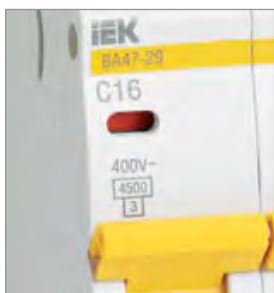

Наличие индикатора положения контактов.



Насечки на контактных зажимах снижают тепловые потери и увеличивают механическую устойчивость соединения.



Защита от изменения заводских настроек механизма теплового расцепителя плексигласовой вставкой.



Дополнительная защита от прогорания корпуса автоматического выключателя и отвод тепла за счет пластиковой и металлической антипрогарных пластин.



Быстрый монтаж и дополнительная надёжность крепления на DIN-рейке с помощью защёлки с двойным фиксированным положением.



Возможность опломбировки выводов ВА47-29 для предотвращения несанкционированного доступа к клеммам автоматического выключателя.

Ассортимент

1

KARAT



Наименование	Номинальный ток, А	Характеристика срабатывания	Тип шины	Количество в упаковке, шт.		Артикул
				групповой	транспортной	
BA47-29 1P 1 А х-на В	1	В	1P PIN 63 А	12	144	MVA20-1-001-B
BA47-29 1P 2 А х-на В	2	В	1P PIN 63 А	12	144	MVA20-1-002-B
BA47-29 1P 3 А х-на В	3	В	1P PIN 63 А	12	144	MVA20-1-003-B
BA47-29 1P 4 А х-на В	4	В	1P PIN 63 А	12	144	MVA20-1-004-B
BA47-29 1P 5 А х-на В	5	В	1P PIN 63 А	12	144	MVA20-1-005-B
BA47-29 1P 6 А х-на В	6	В	1P PIN 63 А	12	144	MVA20-1-006-B
BA47-29 1P 8 А х-на В	8	В	1P PIN 63 А	12	144	MVA20-1-008-B
BA47-29 1P 10 А х-на В	10	В	1P PIN 63 А	12	144	MVA20-1-010-B
BA47-29 1P 13 А х-на В	13	В	1P PIN 63 А	12	144	MVA20-1-013-B
BA47-29 1P 16 А х-на В	16	В	1P PIN 63 А	12	144	MVA20-1-016-B
BA47-29 1P 20 А х-на В	20	В	1P PIN 63 А	12	144	MVA20-1-020-B
BA47-29 1P 25 А х-на В	25	В	1P PIN 63 А	12	144	MVA20-1-025-B
BA47-29 1P 32 А х-на В	32	В	1P PIN 63 А	12	144	MVA20-1-032-B
BA47-29 1P 40 А х-на В	40	В	1P PIN 63 А	12	144	MVA20-1-040-B
BA47-29 1P 50 А х-на В	50	В	1P PIN 63 А	12	144	MVA20-1-050-B
BA47-29 1P 63 А х-на В	63	В	1P PIN 63 А	12	144	MVA20-1-063-B



BA47-29 1P 0,5 А х-на С	0,5	С	1P PIN 63 А	12	144	MVA20-1-D05-C
BA47-29 1P 1 А х-на С	1	С	1P PIN 63 А	12	144	MVA20-1-001-C
BA47-29 1P 1,6 А х-на С	1,6	С	1P PIN 63 А	12	144	MVA20-1-D16-C
BA47-29 1P 2 А х-на С	2	С	1P PIN 63 А	12	144	MVA20-1-002-C
BA47-29 1P 2,5 А х-на С	2,5	С	1P PIN 63 А	12	144	MVA20-1-D25-C
BA47-29 1P 3 А х-на С	3	С	1P PIN 63 А	12	144	MVA20-1-003-C
BA47-29 1P 4 А х-на С	4	С	1P PIN 63 А	12	144	MVA20-1-004-C
BA47-29 1P 5 А х-на С	5	С	1P PIN 63 А	12	144	MVA20-1-005-C
BA47-29 1P 6 А х-на С	6	С	1P PIN 63 А	12	144	MVA20-1-006-C
BA47-29 1P 8 А х-на С	8	С	1P PIN 63 А	12	144	MVA20-1-008-C
BA47-29 1P 10 А х-на С	10	С	1P PIN 63 А	12	144	MVA20-1-010-C
BA47-29 1P 13 А х-на С	13	С	1P PIN 63 А	12	144	MVA20-1-013-C
BA47-29 1P 16 А х-на С	16	С	1P PIN 63 А	12	144	MVA20-1-016-C
BA47-29 1P 20 А х-на С	20	С	1P PIN 63 А	12	144	MVA20-1-020-C
BA47-29 1P 25 А х-на С	25	С	1P PIN 63 А	12	144	MVA20-1-025-C
BA47-29 1P 32 А х-на С	32	С	1P PIN 63 А	12	144	MVA20-1-032-C
BA47-29 1P 40 А х-на С	40	С	1P PIN 63 А	12	144	MVA20-1-040-C
BA47-29 1P 50 А х-на С	50	С	1P PIN 63 А	12	144	MVA20-1-050-C
BA47-29 1P 63 А х-на С	63	С	1P PIN 63 А	12	144	MVA20-1-063-C



BA47-29 1P 1 А х-на D	1	D	1P PIN 63 А	12	144	MVA20-1-001-D
BA47-29 1P 2 А х-на D	2	D	1P PIN 63 А	12	144	MVA20-1-002-D
BA47-29 1P 3 А х-на D	3	D	1P PIN 63 А	12	144	MVA20-1-003-D
BA47-29 1P 4 А х-на D	4	D	1P PIN 63 А	12	144	MVA20-1-004-D
BA47-29 1P 5 А х-на D	5	D	1P PIN 63 А	12	144	MVA20-1-005-D
BA47-29 1P 6 А х-на D	6	D	1P PIN 63 А	12	144	MVA20-1-006-D
BA47-29 1P 8 А х-на D	8	D	1P PIN 63 А	12	144	MVA20-1-008-D
BA47-29 1P 10 А х-на D	10	D	1P PIN 63 А	12	144	MVA20-1-010-D
BA47-29 1P 13 А х-на D	13	D	1P PIN 63 А	12	144	MVA20-1-013-D
BA47-29 1P 16 А х-на D	16	D	1P PIN 63 А	12	144	MVA20-1-016-D
BA47-29 1P 20 А х-на D	20	D	1P PIN 63 А	12	144	MVA20-1-020-D
BA47-29 1P 25 А х-на D	25	D	1P PIN 63 А	12	144	MVA20-1-025-D
BA47-29 1P 32 А х-на D	32	D	1P PIN 63 А	12	144	MVA20-1-032-D
BA47-29 1P 40 А х-на D	40	D	1P PIN 63 А	12	144	MVA20-1-040-D
BA47-29 1P 50 А х-на D	50	D	1P PIN 63 А	12	144	MVA20-1-050-D
BA47-29 1P 63 А х-на D	63	D	1P PIN 63 А	12	144	MVA20-1-063-D



Наименование	Номинальный ток, А	Характеристика срабатывания расцепителя	Тип шины	Количество в упаковке, шт.		Артикул
				групповой	транспортной	
BA47-29 2P 1 А х-на В	1	В	2P PIN 63 А	6	60	MVA20-2-001-B
BA47-29 2P 2 А х-на В	2	В	2P PIN 63 А	6	60	MVA20-2-002-B
BA47-29 2P 3 А х-на В	3	В	2P PIN 63 А	6	60	MVA20-2-003-B
BA47-29 2P 4 А х-на В	4	В	2P PIN 63 А	6	60	MVA20-2-004-B
BA47-29 2P 5 А х-на В	5	В	2P PIN 63 А	6	60	MVA20-2-005-B
BA47-29 2P 6 А х-на В	6	В	2P PIN 63 А	6	60	MVA20-2-006-B
BA47-29 2P 8 А х-на В	8	В	2P PIN 63 А	6	60	MVA20-2-008-B
BA47-29 2P 10 А х-на В	10	В	2P PIN 63 А	6	60	MVA20-2-010-B
BA47-29 2P 13 А х-на В	13	В	2P PIN 63 А	6	60	MVA20-2-013-B
BA47-29 2P 16 А х-на В	16	В	2P PIN 63 А	6	60	MVA20-2-016-B
BA47-29 2P 20 А х-на В	20	В	2P PIN 63 А	6	60	MVA20-2-020-B
BA47-29 2P 25 А х-на В	25	В	2P PIN 63 А	6	60	MVA20-2-025-B
BA47-29 2P 32 А х-на В	32	В	2P PIN 63 А	6	60	MVA20-2-032-B
BA47-29 2P 40 А х-на В	40	В	2P PIN 63 А	6	60	MVA20-2-040-B
BA47-29 2P 50 А х-на В	50	В	2P PIN 63 А	6	60	MVA20-2-050-B
BA47-29 2P 63 А х-на В	63	В	2P PIN 63 А	6	60	MVA20-2-063-B



BA47-29 2P 1 А х-на С	1	С	2P PIN 63 А	6	72	MVA20-2-001-C
BA47-29 2P 2 А х-на С	2	С	2P PIN 63 А	6	72	MVA20-2-002-C
BA47-29 2P 3 А х-на С	3	С	2P PIN 63 А	6	72	MVA20-2-003-C
BA47-29 2P 4 А х-на С	4	С	2P PIN 63 А	6	72	MVA20-2-004-C
BA47-29 2P 5 А х-на С	5	С	2P PIN 63 А	6	72	MVA20-2-005-C
BA47-29 2P 6 А х-на С	6	С	2P PIN 63 А	6	72	MVA20-2-006-C
BA47-29 2P 8 А х-на С	8	С	2P PIN 63 А	6	72	MVA20-2-008-C
BA47-29 2P 10 А х-на С	10	С	2P PIN 63 А	6	72	MVA20-2-010-C
BA47-29 2P 13 А х-на С	13	С	2P PIN 63 А	6	72	MVA20-2-013-C
BA47-29 2P 16 А х-на С	16	С	2P PIN 63 А	6	72	MVA20-2-016-C
BA47-29 2P 20 А х-на С	20	С	2P PIN 63 А	6	72	MVA20-2-020-C
BA47-29 2P 25 А х-на С	25	С	2P PIN 63 А	6	72	MVA20-2-025-C
BA47-29 2P 32 А х-на С	32	С	2P PIN 63 А	6	72	MVA20-2-032-C
BA47-29 2P 40 А х-на С	40	С	2P PIN 63 А	6	72	MVA20-2-040-C
BA47-29 2P 50 А х-на С	50	С	2P PIN 63 А	6	72	MVA20-2-050-C
BA47-29 2P 63 А х-на С	63	С	2P PIN 63 А	6	72	MVA20-2-063-C



BA47-29 2P 1 А х-на D	1	D	2P PIN 63 А	6	72	MVA20-2-001-D
BA47-29 2P 2 А х-на D	2	D	2P PIN 63 А	6	72	MVA20-2-002-D
BA47-29 2P 3 А х-на D	3	D	2P PIN 63 А	6	72	MVA20-2-003-D
BA47-29 2P 4 А х-на D	4	D	2P PIN 63 А	6	72	MVA20-2-004-D
BA47-29 2P 5 А х-на D	5	D	2P PIN 63 А	6	72	MVA20-2-005-D
BA47-29 2P 6 А х-на D	6	D	2P PIN 63 А	6	72	MVA20-2-006-D
BA47-29 2P 8 А х-на D	8	D	2P PIN 63 А	6	72	MVA20-2-008-D
BA47-29 2P 10 А х-на D	10	D	2P PIN 63 А	6	72	MVA20-2-010-D
BA47-29 2P 13 А х-на D	13	D	2P PIN 63 А	6	72	MVA20-2-013-D
BA47-29 2P 16 А х-на D	16	D	2P PIN 63 А	6	72	MVA20-2-016-D
BA47-29 2P 20 А х-на D	20	D	2P PIN 63 А	6	72	MVA20-2-020-D
BA47-29 2P 25 А х-на D	25	D	2P PIN 63 А	6	72	MVA20-2-025-D
BA47-29 2P 32 А х-на D	32	D	2P PIN 63 А	6	72	MVA20-2-032-D
BA47-29 2P 40 А х-на D	40	D	2P PIN 63 А	6	72	MVA20-2-040-D
BA47-29 2P 50 А х-на D	50	D	2P PIN 63 А	6	72	MVA20-2-050-D
BA47-29 2P 63 А х-на D	63	D	2P PIN 63 А	6	72	MVA20-2-063-D





Наименование	Номинальный ток, А	Характеристика срабатывания расцепителя	Тип шины	Количество в упаковке, шт.		Артикул
				групповой	транспортной	
BA47-29 3P 1 A x-ка B	1	B	3P PIN 63 A	4	48	MVA20-3-001-B
BA47-29 3P 2 A x-ка B	2	B	3P PIN 63 A	4	48	MVA20-3-002-B
BA47-29 3P 3 A x-ка B	3	B	3P PIN 63 A	4	48	MVA20-3-003-B
BA47-29 3P 4 A x-ка B	4	B	3P PIN 63 A	4	48	MVA20-3-004-B
BA47-29 3P 5 A x-ка B	5	B	3P PIN 63 A	4	48	MVA20-3-005-B
BA47-29 3P 6 A x-ка B	6	B	3P PIN 63 A	4	48	MVA20-3-006-B
BA47-29 3P 8 A x-ка B	8	B	3P PIN 63 A	4	48	MVA20-3-008-B
BA47-29 3P 10 A x-ка B	10	B	3P PIN 63 A	4	48	MVA20-3-010-B
BA47-29 3P 13 A x-ка B	13	B	3P PIN 63 A	4	48	MVA20-3-013-B
BA47-29 3P 16 A x-ка B	16	B	3P PIN 63 A	4	48	MVA20-3-016-B
BA47-29 3P 20 A x-ка B	20	B	3P PIN 63 A	4	48	MVA20-3-020-B
BA47-29 3P 25 A x-ка B	25	B	3P PIN 63 A	4	48	MVA20-3-025-B
BA47-29 3P 32 A x-ка B	32	B	3P PIN 63 A	4	48	MVA20-3-032-B
BA47-29 3P 40 A x-ка B	40	B	3P PIN 63 A	4	48	MVA20-3-040-B
BA47-29 3P 50 A x-ка B	50	B	3P PIN 63 A	4	48	MVA20-3-050-B
BA47-29 3P 63 A x-ка B	63	B	3P PIN 63 A	4	48	MVA20-3-063-B



BA47-29 3P 1 A x-ка C	1	C	3P PIN 63 A	4	48	MVA20-3-001-C
BA47-29 3P 2 A x-ка C	2	C	3P PIN 63 A	4	48	MVA20-3-002-C
BA47-29 3P 3 A x-ка C	3	C	3P PIN 63 A	4	48	MVA20-3-003-C
BA47-29 3P 4 A x-ка C	4	C	3P PIN 63 A	4	48	MVA20-3-004-C
BA47-29 3P 5 A x-ка C	5	C	3P PIN 63 A	4	48	MVA20-3-005-C
BA47-29 3P 6 A x-ка C	6	C	3P PIN 63 A	4	48	MVA20-3-006-C
BA47-29 3P 8 A x-ка C	8	C	3P PIN 63 A	4	48	MVA20-3-008-C
BA47-29 3P 10 A x-ка C	10	C	3P PIN 63 A	4	48	MVA20-3-010-C
BA47-29 3P 13 A x-ка C	13	C	3P PIN 63 A	4	48	MVA20-3-013-C
BA47-29 3P 16 A x-ка C	16	C	3P PIN 63 A	4	48	MVA20-3-016-C
BA47-29 3P 20 A x-ка C	20	C	3P PIN 63 A	4	48	MVA20-3-020-C
BA47-29 3P 25 A x-ка C	25	C	3P PIN 63 A	4	48	MVA20-3-025-C
BA47-29 3P 32 A x-ка C	32	C	3P PIN 63 A	4	48	MVA20-3-032-C
BA47-29 3P 40 A x-ка C	40	C	3P PIN 63 A	4	48	MVA20-3-040-C
BA47-29 3P 50 A x-ка C	50	C	3P PIN 63 A	4	48	MVA20-3-050-C
BA47-29 3P 63 A x-ка C	63	C	3P PIN 63 A	4	48	MVA20-3-063-C



BA47-29 3P 1 A x-ка D	1	D	3P PIN 63 A	4	48	MVA20-3-001-D
BA47-29 3P 2 A x-ка D	2	D	3P PIN 63 A	4	48	MVA20-3-002-D
BA47-29 3P 3 A x-ка D	3	D	3P PIN 63 A	4	48	MVA20-3-003-D
BA47-29 3P 4 A x-ка D	4	D	3P PIN 63 A	4	48	MVA20-3-004-D
BA47-29 3P 5 A x-ка D	5	D	3P PIN 63 A	4	48	MVA20-3-005-D
BA47-29 3P 6 A x-ка D	6	D	3P PIN 63 A	4	48	MVA20-3-006-D
BA47-29 3P 8 A x-ка D	8	D	3P PIN 63 A	4	48	MVA20-3-008-D
BA47-29 3P 10 A x-ка D	10	D	3P PIN 63 A	4	48	MVA20-3-010-D
BA47-29 3P 13 A x-ка D	13	D	3P PIN 63 A	4	48	MVA20-3-013-D
BA47-29 3P 16 A x-ка D	16	D	3P PIN 63 A	4	48	MVA20-3-016-D
BA47-29 3P 20 A x-ка D	20	D	3P PIN 63 A	4	48	MVA20-3-020-D
BA47-29 3P 25 A x-ка D	25	D	3P PIN 63 A	4	48	MVA20-3-025-D
BA47-29 3P 32 A x-ка D	32	D	3P PIN 63 A	4	48	MVA20-3-032-D
BA47-29 3P 40 A x-ка D	40	D	3P PIN 63 A	4	48	MVA20-3-040-D
BA47-29 3P 50 A x-ка D	50	D	3P PIN 63 A	4	48	MVA20-3-050-D
BA47-29 3P 63 A x-ка D	63	D	3P PIN 63 A	4	48	MVA20-3-063-D

	Наименование	Номинальный ток, А	Характеристика срабатывания расцепителя	Тип шины	Количество в упаковке, шт.		Артикул
					групповой	транспортной	
	BA47-29 4P 1 A х-ка B	1	B	4P PIN 63 A	3	36	MVA20-4-001-B
	BA47-29 4P 2 A х-ка B	2	B	4P PIN 63 A	3	36	MVA20-4-002-B
	BA47-29 4P 3 A х-ка B	3	B	4P PIN 63 A	3	36	MVA20-4-003-B
	BA47-29 4P 4 A х-ка B	4	B	4P PIN 63 A	3	36	MVA20-4-004-B
	BA47-29 4P 5 A х-ка B	5	B	4P PIN 63 A	3	36	MVA20-4-005-B
	BA47-29 4P 6 A х-ка B	6	B	4P PIN 63 A	3	36	MVA20-4-006-B
	BA47-29 4P 8 A х-ка B	8	B	4P PIN 63 A	3	36	MVA20-4-008-B
	BA47-29 4P 10 A х-ка B	10	B	4P PIN 63 A	3	36	MVA20-4-010-B
	BA47-29 4P 13 A х-ка B	13	B	4P PIN 63 A	3	36	MVA20-4-013-B
	BA47-29 4P 16 A х-ка B	16	B	4P PIN 63 A	3	36	MVA20-4-016-B
	BA47-29 4P 20 A х-ка B	20	B	4P PIN 63 A	3	36	MVA20-4-020-B
	BA47-29 4P 25 A х-ка B	25	B	4P PIN 63 A	3	36	MVA20-4-025-B
	BA47-29 4P 32 A х-ка B	32	B	4P PIN 63 A	3	36	MVA20-4-032-B
	BA47-29 4P 40 A х-ка B	40	B	4P PIN 63 A	3	36	MVA20-4-040-B
BA47-29 4P 50 A х-ка B	50	B	4P PIN 63 A	3	36	MVA20-4-050-B	
BA47-29 4P 63 A х-ка B	63	B	4P PIN 63 A	3	36	MVA20-4-063-B	
	BA47-29 4P 1 A х-ка C	1	C	4P PIN 63 A	3	36	MVA20-4-001-C
	BA47-29 4P 2 A х-ка C	2	C	4P PIN 63 A	3	36	MVA20-4-002-C
	BA47-29 4P 3 A х-ка C	3	C	4P PIN 63 A	3	36	MVA20-4-003-C
	BA47-29 4P 4 A х-ка C	4	C	4P PIN 63 A	3	36	MVA20-4-004-C
	BA47-29 4P 5 A х-ка C	5	C	4P PIN 63 A	3	36	MVA20-4-005-C
	BA47-29 4P 6 A х-ка C	6	C	4P PIN 63 A	3	36	MVA20-4-006-C
	BA47-29 4P 8 A х-ка C	8	C	4P PIN 63 A	3	36	MVA20-4-008-C
	BA47-29 4P 10 A х-ка C	10	C	4P PIN 63 A	3	36	MVA20-4-010-C
	BA47-29 4P 13 A х-ка C	13	C	4P PIN 63 A	3	36	MVA20-4-013-C
	BA47-29 4P 16 A х-ка C	16	C	4P PIN 63 A	3	36	MVA20-4-016-C
	BA47-29 4P 20 A х-ка C	20	C	4P PIN 63 A	3	36	MVA20-4-020-C
	BA47-29 4P 25 A х-ка C	25	C	4P PIN 63 A	3	36	MVA20-4-025-C
	BA47-29 4P 32 A х-ка C	32	C	4P PIN 63 A	3	36	MVA20-4-032-C
	BA47-29 4P 40 A х-ка C	40	C	4P PIN 63 A	3	36	MVA20-4-040-C
BA47-29 4P 50 A х-ка C	50	C	4P PIN 63 A	3	36	MVA20-4-050-C	
BA47-29 4P 63 A х-ка C	63	C	4P PIN 63 A	3	36	MVA20-4-063-C	
	BA47-29 4P 1 A х-ка D	1	D	4P PIN 63 A	3	36	MVA20-4-001-D
	BA47-29 4P 2 A х-ка D	2	D	4P PIN 63 A	3	36	MVA20-4-002-D
	BA47-29 4P 3 A х-ка D	3	D	4P PIN 63 A	3	36	MVA20-4-003-D
	BA47-29 4P 4 A х-ка D	4	D	4P PIN 63 A	3	36	MVA20-4-004-D
	BA47-29 4P 5 A х-ка D	5	D	4P PIN 63 A	3	36	MVA20-4-005-D
	BA47-29 4P 6 A х-ка D	6	D	4P PIN 63 A	3	36	MVA20-4-006-D
	BA47-29 4P 8 A х-ка D	8	D	4P PIN 63 A	3	36	MVA20-4-008-D
	BA47-29 4P 10 A х-ка D	10	D	4P PIN 63 A	3	36	MVA20-4-010-D
	BA47-29 4P 13 A х-ка D	13	D	4P PIN 63 A	3	36	MVA20-4-013-D
	BA47-29 4P 16 A х-ка D	16	D	4P PIN 63 A	3	36	MVA20-4-016-D
	BA47-29 4P 20 A х-ка D	20	D	4P PIN 63 A	3	36	MVA20-4-020-D
	BA47-29 4P 25 A х-ка D	25	D	4P PIN 63 A	3	36	MVA20-4-025-D
	BA47-29 4P 32 A х-ка D	32	D	4P PIN 63 A	3	36	MVA20-4-032-D
	BA47-29 4P 40 A х-ка D	40	D	4P PIN 63 A	3	36	MVA20-4-040-D
BA47-29 4P 50 A х-ка D	50	D	4P PIN 63 A	3	36	MVA20-4-050-D	
BA47-29 4P 63 A х-ка D	63	D	4P PIN 63 A	3	36	MVA20-4-063-D	

Технические характеристики

Соответствуют стандартам	ГОСТ Р 50345-2010, ТУ 2000 АГИЕ.641.235.003
Номинальное напряжение частотой 50 Гц, В	230/400
Номинальный ток I_n , А	0,5; 1; 1,6; 2; 2,5; 3; 4; 5; 6; 8; 10; 13; 16; 20; 25; 32; 40; 50; 63
Номинальная отключающая способность, А	4500
Напряжение постоянного тока, В/полюс	48
Характеристики срабатывания электромагнитного расцепителя	B, C, D
Номинальное импульсное выдерживаемое напряжение, U_{imp} , В	4000
Число полюсов	1, 2, 3, 4
Условия эксплуатации	УХЛ4
Степень защиты выключателя	IP20
Электрическая износостойкость, циклов В-0, не менее	6000
Механическая износостойкость, циклов В-0, не менее	20 000
Максимальное сечение присоединяемых проводов, мм ²	25
Наличие драгоценных металлов (серебро), г/полюс	0,15 ÷ 0,22
Масса одного полюса, кг	0,1
Индикатор положения контактов (на лицевой панели)	есть
Возможность присоединения к контактным зажимам соединительных шин	PIN (штырь), FORK (вилка)
Диапазон рабочих температур, °С	-40 ÷ +50
Гарантийный срок эксплуатации, лет, со дня продажи потребителю	10

Габаритные размеры

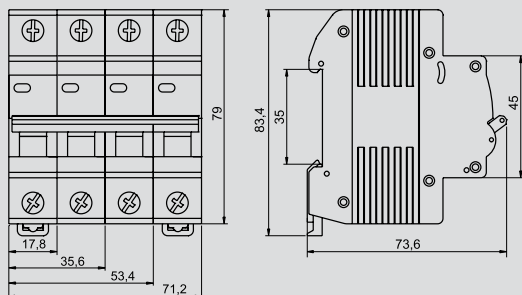

Автоматические выключатели ВА47-60М

НОВИНКА

1

Автоматические выключатели типа ВА47-60М предназначены для автоматического отключения источника питания при появлении сверхтоков.

Рекомендуются к применению в групповых щитках (квартирных и этажных), щитах учетно-распределительных жилых, общественных, бытовых и административных зданиях.

Предельная коммутационная способность 6000 А.

168 типоразмеров на 14 номинальных токов от 1 до 63 А.

КАРАТ



Преимущества

- Широкий ассортимент времятоковых характеристик В, С, D (включая токи до 6 А).
- Полный комплект дополнительных устройств с возможностью простой самостоятельной установки (безвинтовое крепление):
 - контакт состояния КС47-60М;
 - контакт состояния КСВ47-60М;
 - расцепитель минимального напряжения РММ47-60М;
 - расцепитель независимый РН47-60М.
- Два типа защиты от сверхтоков – тепловая и электромагнитная.
- Независимый индикатор положения контактов.
- Защелка на DIN-рейку с двойным фиксированным положением.
- Широкий диапазон рабочих температур от –40 до +50 °С.
- Широкая рукоятка для удобства включения/выключения автоматического выключателя.
- Увеличенная дугогасительная камера.
- Вариативность подключения шиной FORK/PIN и гибким проводником со стороны вывода 1.
- Модернизированная конструкция механизма расцепления обеспечивает повышенную предельную коммутационную способность 6 кА.
- Монолитная лицевая панель увеличивает прочность корпуса.
- Защита плексигласовой вставкой теплового расцепителя.
- Боковые ребра для лучшего охлаждения корпуса.



Контактная группа из серебросодержащего композита обеспечивает повышенную износостойкость выключателя.



Насечки на контактных зажимах снижают тепловые потери и увеличивают механическую устойчивость соединения.



Быстрый монтаж и дополнительная надежность крепления на DIN-рейке.



Боковые ребра для лучшего охлаждения корпуса.







Увеличенный размер головки винта с универсальным шлицом (+, -) облегчает монтаж и предотвращает выпадение винтов при установке.



Защита от изменения заводских настроек механизма теплового расцепителя плексигласовой вставкой.

Ассортимент

	Наименование	Номинальный ток, А	Характеристика срабатывания расцепителя	Тип шины	Количество в упаковке, шт.		Артикул
					групповой	транспортной	
	BA 47-60M 1P 1A х-на В	В	1	1P PIN, FORK 100 А	12	180	MVA31-1-001-B
	BA 47-60M 1P 2A х-на В	В	2	1P PIN, FORK 100 А	12	180	MVA31-1-002-B
	BA 47-60M 1P 3A х-на В	В	3	1P PIN, FORK 100 А	12	180	MVA31-1-003-B
	BA 47-60M 1P 4A х-на В	В	4	1P PIN, FORK 100 А	12	180	MVA31-1-004-B
	BA 47-60M 1P 5A х-на В	В	5	1P PIN, FORK 100 А	12	180	MVA31-1-005-B
	BA 47-60M 1P 6A х-на В	В	6	1P PIN, FORK 100 А	12	180	MVA31-1-006-B
	BA 47-60M 1P 10A х-на В	В	10	1P PIN, FORK 100 А	12	180	MVA31-1-010-B
	BA 47-60M 1P 16A х-на В	В	16	1P PIN, FORK 100 А	12	180	MVA31-1-016-B
	BA 47-60M 1P 20A х-на В	В	20	1P PIN, FORK 100 А	12	180	MVA31-1-020-B
	BA 47-60M 1P 25A х-на В	В	25	1P PIN, FORK 100 А	12	180	MVA31-1-025-B
	BA 47-60M 1P 32A х-на В	В	32	1P PIN, FORK 100 А	12	180	MVA31-1-032-B
	BA 47-60M 1P 40A х-на В	В	40	1P PIN, FORK 100 А	12	180	MVA31-1-040-B
	BA 47-60M 1P 50A х-на В	В	50	1P PIN, FORK 100 А	12	180	MVA31-1-050-B
	BA 47-60M 1P 63A х-на В	В	63	1P PIN, FORK 100 А	12	180	MVA31-1-063-B
	BA 47-60M 2P 1A х-на В	В	1	2P PIN, FORK 100 А	6	90	MVA31-2-001-B
	BA 47-60M 2P 2A х-на В	В	2	2P PIN, FORK 100 А	6	90	MVA31-2-002-B
	BA 47-60M 2P 3A х-на В	В	3	2P PIN, FORK 100 А	6	90	MVA31-2-003-B
	BA 47-60M 2P 4A х-на В	В	4	2P PIN, FORK 100 А	6	90	MVA31-2-004-B
	BA 47-60M 2P 5A х-на В	В	5	2P PIN, FORK 100 А	6	90	MVA31-2-005-B
	BA 47-60M 2P 6A х-на В	В	6	2P PIN, FORK 100 А	6	90	MVA31-2-006-B
	BA 47-60M 2P 10A х-на В	В	10	2P PIN, FORK 100 А	6	90	MVA31-2-010-B
	BA 47-60M 2P 16A х-на В	В	16	2P PIN, FORK 100 А	6	90	MVA31-2-016-B
	BA 47-60M 2P 20A х-на В	В	20	2P PIN, FORK 100 А	6	90	MVA31-2-020-B
	BA 47-60M 2P 25A х-на В	В	25	2P PIN, FORK 100 А	6	90	MVA31-2-025-B
	BA 47-60M 2P 32A х-на В	В	32	2P PIN, FORK 100 А	6	90	MVA31-2-032-B
	BA 47-60M 2P 40A х-на В	В	40	2P PIN, FORK 100 А	6	90	MVA31-2-040-B
	BA 47-60M 2P 50A х-на В	В	50	2P PIN, FORK 100 А	6	90	MVA31-2-050-B
	BA 47-60M 2P 63A х-на В	В	63	2P PIN, FORK 100 А	6	90	MVA31-2-063-B
	BA 47-60M 3P 1A х-на В	В	1	3P PIN, FORK 100 А	4	60	MVA31-3-001-B
	BA 47-60M 3P 2A х-на В	В	2	3P PIN, FORK 100 А	4	60	MVA31-3-002-B
	BA 47-60M 3P 3A х-на В	В	3	3P PIN, FORK 100 А	4	60	MVA31-3-003-B
	BA 47-60M 3P 4A х-на В	В	4	3P PIN, FORK 100 А	4	60	MVA31-3-004-B
	BA 47-60M 3P 5A х-на В	В	5	3P PIN, FORK 100 А	4	60	MVA31-3-005-B
	BA 47-60M 3P 6A х-на В	В	6	3P PIN, FORK 100 А	4	60	MVA31-3-006-B
	BA 47-60M 3P 10A х-на В	В	10	3P PIN, FORK 100 А	4	60	MVA31-3-010-B
	BA 47-60M 3P 16A х-на В	В	16	3P PIN, FORK 100 А	4	60	MVA31-3-016-B
	BA 47-60M 3P 20A х-на В	В	20	3P PIN, FORK 100 А	4	60	MVA31-3-020-B
	BA 47-60M 3P 25A х-на В	В	25	3P PIN, FORK 100 А	4	60	MVA31-3-025-B
	BA 47-60M 3P 32A х-на В	В	32	3P PIN, FORK 100 А	4	60	MVA31-3-032-B
	BA 47-60M 3P 40A х-на В	В	40	3P PIN, FORK 100 А	4	60	MVA31-3-040-B
	BA 47-60M 3P 50A х-на В	В	50	3P PIN, FORK 100 А	4	60	MVA31-3-050-B
	BA 47-60M 3P 63A х-на В	В	63	3P PIN, FORK 100 А	4	60	MVA31-3-063-B
	BA 47-60M 4P 1A х-на В	В	1	4P PIN, FORK 100 А	3	45	MVA31-4-001-B
	BA 47-60M 4P 2A х-на В	В	2	4P PIN, FORK 100 А	3	45	MVA31-4-002-B
	BA 47-60M 4P 3A х-на В	В	3	4P PIN, FORK 100 А	3	45	MVA31-4-003-B
	BA 47-60M 4P 4A х-на В	В	4	4P PIN, FORK 100 А	3	45	MVA31-4-004-B
	BA 47-60M 4P 5A х-на В	В	5	4P PIN, FORK 100 А	3	45	MVA31-4-005-B
	BA 47-60M 4P 6A х-на В	В	6	4P PIN, FORK 100 А	3	45	MVA31-4-006-B
	BA 47-60M 4P 10A х-на В	В	10	4P PIN, FORK 100 А	3	45	MVA31-4-010-B
	BA 47-60M 4P 16A х-на В	В	16	4P PIN, FORK 100 А	3	45	MVA31-4-016-B
	BA 47-60M 4P 20A х-на В	В	20	4P PIN, FORK 100 А	3	45	MVA31-4-020-B
	BA 47-60M 4P 25A х-на В	В	25	4P PIN, FORK 100 А	3	45	MVA31-4-025-B
	BA 47-60M 4P 32A х-на В	В	32	4P PIN, FORK 100 А	3	45	MVA31-4-032-B
	BA 47-60M 4P 40A х-на В	В	40	4P PIN, FORK 100 А	3	45	MVA31-4-040-B
	BA 47-60M 4P 50A х-на В	В	50	4P PIN, FORK 100 А	3	45	MVA31-4-050-B
	BA 47-60M 4P 63A х-на В	В	63	4P PIN, FORK 100 А	3	45	MVA31-4-063-B

1

KARAT



Наименование	Номинальный ток, А	Характеристика срабатывания расцепителя	Тип шины	Количество в упаковке, шт.		Артикул
				групповой	транспортной	
BA 47-60M 1P 1A х-ка С	С	1	1P PIN, FORK 100 A	12	180	MVA31-1-001-C
BA 47-60M 1P 2A х-ка С	С	2	1P PIN, FORK 100 A	12	180	MVA31-1-002-C
BA 47-60M 1P 3A х-ка С	С	3	1P PIN, FORK 100 A	12	180	MVA31-1-003-C
BA 47-60M 1P 4A х-ка С	С	4	1P PIN, FORK 100 A	12	180	MVA31-1-004-C
BA 47-60M 1P 5A х-ка С	С	5	1P PIN, FORK 100 A	12	180	MVA31-1-005-C
BA 47-60M 1P 6A х-ка С	С	6	1P PIN, FORK 100 A	12	180	MVA31-1-006-C
BA 47-60M 1P 10A х-ка С	С	10	1P PIN, FORK 100 A	12	180	MVA31-1-010-C
BA 47-60M 1P 16A х-ка С	С	16	1P PIN, FORK 100 A	12	180	MVA31-1-016-C
BA 47-60M 1P 20A х-ка С	С	20	1P PIN, FORK 100 A	12	180	MVA31-1-020-C
BA 47-60M 1P 25A х-ка С	С	25	1P PIN, FORK 100 A	12	180	MVA31-1-025-C
BA 47-60M 1P 32A х-ка С	С	32	1P PIN, FORK 100 A	12	180	MVA31-1-032-C
BA 47-60M 1P 40A х-ка С	С	40	1P PIN, FORK 100 A	12	180	MVA31-1-040-C
BA 47-60M 1P 50A х-ка С	С	50	1P PIN, FORK 100 A	12	180	MVA31-1-050-C
BA 47-60M 1P 63A х-ка С	С	63	1P PIN, FORK 100 A	12	180	MVA31-1-063-C







BA 47-60M 2P 1A х-ка С	С	1	2P PIN, FORK 100 A	6	90	MVA31-2-001-C
BA 47-60M 2P 2A х-ка С	С	2	2P PIN, FORK 100 A	6	90	MVA31-2-002-C
BA 47-60M 2P 3A х-ка С	С	3	2P PIN, FORK 100 A	6	90	MVA31-2-003-C
BA 47-60M 2P 4A х-ка С	С	4	2P PIN, FORK 100 A	6	90	MVA31-2-004-C
BA 47-60M 2P 5A х-ка С	С	5	2P PIN, FORK 100 A	6	90	MVA31-2-005-C
BA 47-60M 2P 6A х-ка С	С	6	2P PIN, FORK 100 A	6	90	MVA31-2-006-C
BA 47-60M 2P 10A х-ка С	С	10	2P PIN, FORK 100 A	6	90	MVA31-2-010-C
BA 47-60M 2P 16A х-ка С	С	16	2P PIN, FORK 100 A	6	90	MVA31-2-016-C
BA 47-60M 2P 20A х-ка С	С	20	2P PIN, FORK 100 A	6	90	MVA31-2-020-C
BA 47-60M 2P 25A х-ка С	С	25	2P PIN, FORK 100 A	6	90	MVA31-2-025-C
BA 47-60M 2P 32A х-ка С	С	32	2P PIN, FORK 100 A	6	90	MVA31-2-032-C
BA 47-60M 2P 40A х-ка С	С	40	2P PIN, FORK 100 A	6	90	MVA31-2-040-C
BA 47-60M 2P 50A х-ка С	С	50	2P PIN, FORK 100 A	6	90	MVA31-2-050-C
BA 47-60M 2P 63A х-ка С	С	63	2P PIN, FORK 100 A	6	90	MVA31-2-063-C



BA 47-60M 3P 1A х-ка С	С	1	3P PIN, FORK 100 A	4	60	MVA31-3-001-C
BA 47-60M 3P 2A х-ка С	С	2	3P PIN, FORK 100 A	4	60	MVA31-3-002-C
BA 47-60M 3P 3A х-ка С	С	3	3P PIN, FORK 100 A	4	60	MVA31-3-003-C
BA 47-60M 3P 4A х-ка С	С	4	3P PIN, FORK 100 A	4	60	MVA31-3-004-C
BA 47-60M 3P 5A х-ка С	С	5	3P PIN, FORK 100 A	4	60	MVA31-3-005-C
BA 47-60M 3P 6A х-ка С	С	6	3P PIN, FORK 100 A	4	60	MVA31-3-006-C
BA 47-60M 3P 10A х-ка С	С	10	3P PIN, FORK 100 A	4	60	MVA31-3-010-C
BA 47-60M 3P 16A х-ка С	С	16	3P PIN, FORK 100 A	4	60	MVA31-3-016-C
BA 47-60M 3P 20A х-ка С	С	20	3P PIN, FORK 100 A	4	60	MVA31-3-020-C
BA 47-60M 3P 25A х-ка С	С	25	3P PIN, FORK 100 A	4	60	MVA31-3-025-C
BA 47-60M 3P 32A х-ка С	С	32	3P PIN, FORK 100 A	4	60	MVA31-3-032-C
BA 47-60M 3P 40A х-ка С	С	40	3P PIN, FORK 100 A	4	60	MVA31-3-040-C
BA 47-60M 3P 50A х-ка С	С	50	3P PIN, FORK 100 A	4	60	MVA31-3-050-C
BA 47-60M 3P 63A х-ка С	С	63	3P PIN, FORK 100 A	4	60	MVA31-3-063-C



BA 47-60M 4P 1A х-ка С	С	1	4P PIN, FORK 100 A	3	45	MVA31-4-001-C
BA 47-60M 4P 2A х-ка С	С	2	4P PIN, FORK 100 A	3	45	MVA31-4-002-C
BA 47-60M 4P 3A х-ка С	С	3	4P PIN, FORK 100 A	3	45	MVA31-4-003-C
BA 47-60M 4P 4A х-ка С	С	4	4P PIN, FORK 100 A	3	45	MVA31-4-004-C
BA 47-60M 4P 5A х-ка С	С	5	4P PIN, FORK 100 A	3	45	MVA31-4-005-C
BA 47-60M 4P 6A х-ка С	С	6	4P PIN, FORK 100 A	3	45	MVA31-4-006-C
BA 47-60M 4P 10A х-ка С	С	10	4P PIN, FORK 100 A	3	45	MVA31-4-010-C
BA 47-60M 4P 16A х-ка С	С	16	4P PIN, FORK 100 A	3	45	MVA31-4-016-C
BA 47-60M 4P 20A х-ка С	С	20	4P PIN, FORK 100 A	3	45	MVA31-4-020-C
BA 47-60M 4P 25A х-ка С	С	25	4P PIN, FORK 100 A	3	45	MVA31-4-025-C
BA 47-60M 4P 32A х-ка С	С	32	4P PIN, FORK 100 A	3	45	MVA31-4-032-C
BA 47-60M 4P 40A х-ка С	С	40	4P PIN, FORK 100 A	3	45	MVA31-4-040-C
BA 47-60M 4P 50A х-ка С	С	50	4P PIN, FORK 100 A	3	45	MVA31-4-050-C
BA 47-60M 4P 63A х-ка С	С	63	4P PIN, FORK 100 A	3	45	MVA31-4-063-C

	Наименование	Номинальный ток, А	Характеристика срабатывания расцепителя	Тип шины	Количество в упаковке, шт.		Артикул
					групповой	транспортной	
	BA 47-60M 1P 1A x-ка D	D	1	1P PIN, FORK 100 A	12	180	MVA31-1-001-D
	BA 47-60M 1P 2A x-ка D	D	2	1P PIN, FORK 100 A	12	180	MVA31-1-002-D
	BA 47-60M 1P 3A x-ка D	D	3	1P PIN, FORK 100 A	12	180	MVA31-1-003-D
	BA 47-60M 1P 4A x-ка D	D	4	1P PIN, FORK 100 A	12	180	MVA31-1-004-D
	BA 47-60M 1P 5A x-ка D	D	5	1P PIN, FORK 100 A	12	180	MVA31-1-005-D
	BA 47-60M 1P 6A x-ка D	D	6	1P PIN, FORK 100 A	12	180	MVA31-1-006-D
	BA 47-60M 1P 10A x-ка D	D	10	1P PIN, FORK 100 A	12	180	MVA31-1-010-D
	BA 47-60M 1P 16A x-ка D	D	16	1P PIN, FORK 100 A	12	180	MVA31-1-016-D
	BA 47-60M 1P 20A x-ка D	D	20	1P PIN, FORK 100 A	12	180	MVA31-1-020-D
	BA 47-60M 1P 25A x-ка D	D	25	1P PIN, FORK 100 A	12	180	MVA31-1-025-D
	BA 47-60M 1P 32A x-ка D	D	32	1P PIN, FORK 100 A	12	180	MVA31-1-032-D
	BA 47-60M 1P 40A x-ка D	D	40	1P PIN, FORK 100 A	12	180	MVA31-1-040-D
	BA 47-60M 1P 50A x-ка D	D	50	1P PIN, FORK 100 A	12	180	MVA31-1-050-D
BA 47-60M 1P 63A x-ка D	D	63	1P PIN, FORK 100 A	12	180	MVA31-1-063-D	
	BA 47-60M 2P 1A x-ка D	D	1	2P PIN, FORK 100 A	6	90	MVA31-2-001-D
	BA 47-60M 2P 2A x-ка D	D	2	2P PIN, FORK 100 A	6	90	MVA31-2-002-D
	BA 47-60M 2P 3A x-ка D	D	3	2P PIN, FORK 100 A	6	90	MVA31-2-003-D
	BA 47-60M 2P 4A x-ка D	D	4	2P PIN, FORK 100 A	6	90	MVA31-2-004-D
	BA 47-60M 2P 5A x-ка D	D	5	2P PIN, FORK 100 A	6	90	MVA31-2-005-D
	BA 47-60M 2P 6A x-ка D	D	6	2P PIN, FORK 100 A	6	90	MVA31-2-006-D
	BA 47-60M 2P 10A x-ка D	D	10	2P PIN, FORK 100 A	6	90	MVA31-2-010-D
	BA 47-60M 2P 16A x-ка D	D	16	2P PIN, FORK 100 A	6	90	MVA31-2-016-D
	BA 47-60M 2P 20A x-ка D	D	20	2P PIN, FORK 100 A	6	90	MVA31-2-020-D
	BA 47-60M 2P 25A x-ка D	D	25	2P PIN, FORK 100 A	6	90	MVA31-2-025-D
	BA 47-60M 2P 32A x-ка D	D	32	2P PIN, FORK 100 A	6	90	MVA31-2-032-D
	BA 47-60M 2P 40A x-ка D	D	40	2P PIN, FORK 100 A	6	90	MVA31-2-040-D
	BA 47-60M 2P 50A x-ка D	D	50	2P PIN, FORK 100 A	6	90	MVA31-2-050-D
BA 47-60M 2P 63A x-ка D	D	63	2P PIN, FORK 100 A	6	90	MVA31-2-063-D	
	BA 47-60M 3P 1A x-ка D	D	1	3P PIN, FORK 100 A	4	60	MVA31-3-001-D
	BA 47-60M 3P 2A x-ка D	D	2	3P PIN, FORK 100 A	4	60	MVA31-3-002-D
	BA 47-60M 3P 3A x-ка D	D	3	3P PIN, FORK 100 A	4	60	MVA31-3-003-D
	BA 47-60M 3P 4A x-ка D	D	4	3P PIN, FORK 100 A	4	60	MVA31-3-004-D
	BA 47-60M 3P 5A x-ка D	D	5	3P PIN, FORK 100 A	4	60	MVA31-3-005-D
	BA 47-60M 3P 6A x-ка D	D	6	3P PIN, FORK 100 A	4	60	MVA31-3-006-D
	BA 47-60M 3P 10A x-ка D	D	10	3P PIN, FORK 100 A	4	60	MVA31-3-010-D
	BA 47-60M 3P 16A x-ка D	D	16	3P PIN, FORK 100 A	4	60	MVA31-3-016-D
	BA 47-60M 3P 20A x-ка D	D	20	3P PIN, FORK 100 A	4	60	MVA31-3-020-D
	BA 47-60M 3P 25A x-ка D	D	25	3P PIN, FORK 100 A	4	60	MVA31-3-025-D
	BA 47-60M 3P 32A x-ка D	D	32	3P PIN, FORK 100 A	4	60	MVA31-3-032-D
	BA 47-60M 3P 40A x-ка D	D	40	3P PIN, FORK 100 A	4	60	MVA31-3-040-D
	BA 47-60M 3P 50A x-ка D	D	50	3P PIN, FORK 100 A	4	60	MVA31-3-050-D
BA 47-60M 3P 63A x-ка D	D	63	3P PIN, FORK 100 A	4	60	MVA31-3-063-D	
	BA 47-60M 4P 1A x-ка D	D	1	4P PIN, FORK 100 A	3	45	MVA31-4-001-D
	BA 47-60M 4P 2A x-ка D	D	2	4P PIN, FORK 100 A	3	45	MVA31-4-002-D
	BA 47-60M 4P 3A x-ка D	D	3	4P PIN, FORK 100 A	3	45	MVA31-4-003-D
	BA 47-60M 4P 4A x-ка D	D	4	4P PIN, FORK 100 A	3	45	MVA31-4-004-D
	BA 47-60M 4P 5A x-ка D	D	5	4P PIN, FORK 100 A	3	45	MVA31-4-005-D
	BA 47-60M 4P 6A x-ка D	D	6	4P PIN, FORK 100 A	3	45	MVA31-4-006-D
	BA 47-60M 4P 10A x-ка D	D	10	4P PIN, FORK 100 A	3	45	MVA31-4-010-D
	BA 47-60M 4P 16A x-ка D	D	16	4P PIN, FORK 100 A	3	45	MVA31-4-016-D
	BA 47-60M 4P 20A x-ка D	D	20	4P PIN, FORK 100 A	3	45	MVA31-4-020-D
	BA 47-60M 4P 25A x-ка D	D	25	4P PIN, FORK 100 A	3	45	MVA31-4-025-D
	BA 47-60M 4P 32A x-ка D	D	32	4P PIN, FORK 100 A	3	45	MVA31-4-032-D
	BA 47-60M 4P 40A x-ка D	D	40	4P PIN, FORK 100 A	3	45	MVA31-4-040-D
	BA 47-60M 4P 50A x-ка D	D	50	4P PIN, FORK 100 A	3	45	MVA31-4-050-D
BA 47-60M 4P 63A x-ка D	D	63	4P PIN, FORK 100 A	3	45	MVA31-4-063-D	

Технические характеристики

Соответствуют стандартам	ГОСТ Р 50345
Номинальное напряжение частотой 50 Гц, В	230/400
Номинальный ток, А	1, 2, 3, 4, 5, 6, 10, 16, 20, 25, 32, 40, 50, 63
Номинальная отключающая способность, А	6000
Характеристики срабатывания электромагнитного расцепителя	B, C, D
Число полюсов	1-4
Степень защиты выключателя	IP20
Электрическая износостойкость, циклов В-О, не менее	6000
Механическая износостойкость, циклов В-О, не менее	20 000
Максимальное сечение присоединяемых проводов, мм ²	25
Гарантийный срок эксплуатации, лет, со дня продажи потребителю	10

Габаритные размеры

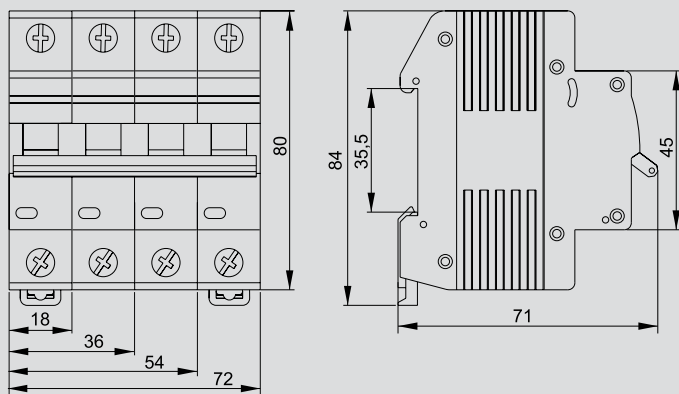

Автоматические выключатели ВА47-100

Автоматические выключатели ВА47-100 предназначены для защиты распределительных и групповых цепей, имеющих активную и индуктивную нагрузки.

Рекомендуются к применению во вводно-распределительных устройствах бытовых и промышленных электроустановок. 88 типоразмеров на 12 номинальных токов от 6 до 100 А.

KARAT



Преимущества

- Два типа защиты от перегрузки и короткого замыкания.
- Полный комплект дополнительных устройств с возможностью простой самостоятельной установки:
 - контакт состояния КС47;
 - контакт состояния КСВ47;
 - расцепитель минимального напряжения РММ47;
 - расцепитель независимый РН47.
- Независимый индикатор положения контактов.
- Защелка на DIN-рейку с двойным фиксированным положением.

- Широкий диапазон рабочих температур от -40 до $+50$ °С.
- Усовершенствованная более широкая рукоятка выключателя с увеличенной площадью контакта.
- Насечки на контактных зажимах снижают тепловые потери и увеличивают механическую устойчивость соединения.
- Увеличенная коммутационная способность 10 кА позволяет устанавливать ВА47-100 в качестве вводных автоматических выключателей.

Особенности конструкции



Индикатор состояния главной цепи предоставляет точную информацию о состоянии контактов независимо от положения рукоятки.



Напайка из серебросодержащего композита повышает износостойкость контактной группы и снижает переходное сопротивление.



Унифицированный корпус с возможностью подключения дополнительных устройств не требует разбора – возможность самостоятельного подключения.



Насечки на контактных зажимах снижают тепловые потери и увеличивают механическую устойчивость соединения.

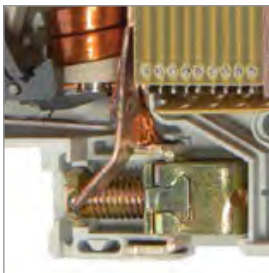

Защита от изменения заводских настроек механизма теплового расцепителя плексигласовой вставкой.



Конструкция ВА 47-100 позволяет присоединять дополнительные устройства (РН47, РММ47, КС/КСВ47) безвинтовым способом.











Эргономичный дизайн рукоятки включения/выключения облегчает процесс коммутации.



Быстрый монтаж и дополнительная надёжность крепления на DIN-рейке с помощью защелки с двойным фиксированным положением.

Ассортимент

Наименование	Номинальный ток, А	Характеристика срабатывания	Тип шины	Количество в упаковке, шт.		Артикул	
				шт. групп.	трансп.		
	BA47-100 1P 6 А х-ка С	6	С	1P PIN 100 А шаг 27 мм	12	120	MVA40-1-006-C
	BA47-100 1P 10 А х-ка С	10	С	1P PIN 100 А шаг 27 мм	12	120	MVA40-1-010-C
	BA47-100 1P 16 А х-ка С	16	С	1P PIN 100 А шаг 27 мм	12	120	MVA40-1-016-C
	BA47-100 1P 20 А х-ка С	20	С	1P PIN 100 А шаг 27 мм	12	120	MVA40-1-020-C
	BA47-100 1P 25 А х-ка С	25	С	1P PIN 100 А шаг 27 мм	12	120	MVA40-1-025-C
	BA47-100 1P 32 А х-ка С	32	С	1P PIN 100 А шаг 27 мм	12	120	MVA40-1-032-C
	BA47-100 1P 35 А х-ка С	35	С	1P PIN 100 А шаг 27 мм	12	120	MVA40-1-035-C
	BA47-100 1P 40 А х-ка С	40	С	1P PIN 100 А шаг 27 мм	12	120	MVA40-1-040-C
	BA47-100 1P 50 А х-ка С	50	С	1P PIN 100 А шаг 27 мм	12	120	MVA40-1-050-C
	BA47-100 1P 63 А х-ка С	63	С	1P PIN 100 А шаг 27 мм	12	120	MVA40-1-063-C
BA47-100 1P 80 А х-ка С	80	С	1P PIN 100 А шаг 27 мм	12	120	MVA40-1-080-C	
BA47-100 1P 100 А х-ка С	100	С	1P PIN 100 А шаг 27 мм	12	120	MVA40-1-100-C	
	BA47-100 1P 6 А 10 кА х-ка D	6	D	1P PIN 100 А шаг 27 мм	12	120	MVA40-1-006-D
	BA47-100 1P 10 А 10 кА х-ка D	10	D	1P PIN 100 А шаг 27 мм	12	120	MVA40-1-010-D
	BA47-100 1P 16 А 10 кА х-ка D	16	D	1P PIN 100 А шаг 27 мм	12	120	MVA40-1-016-D
	BA47-100 1P 20 А 10 кА х-ка D	20	D	1P PIN 100 А шаг 27 мм	12	120	MVA40-1-020-D
	BA47-100 1P 25 А 10 кА х-ка D	25	D	1P PIN 100 А шаг 27 мм	12	120	MVA40-1-025-D
	BA47-100 1P 32 А 10 кА х-ка D	32	D	1P PIN 100 А шаг 27 мм	12	120	MVA40-1-032-D
	BA47-100 1P 35 А 10 кА х-ка D	35	D	1P PIN 100 А шаг 27 мм	12	120	MVA40-1-035-D
	BA47-100 1P 40 А 10 кА х-ка D	40	D	1P PIN 100 А шаг 27 мм	12	120	MVA40-1-040-D
	BA47-100 1P 50 А 10 кА х-ка D	50	D	1P PIN 100 А шаг 27 мм	12	120	MVA40-1-050-D
	BA47-100 1P 63 А 10 кА х-ка D	63	D	1P PIN 100 А шаг 27 мм	12	120	MVA40-1-063-D
BA47-100 1P 80 А 10 кА х-ка D	80	D	1P PIN 100 А шаг 27 мм	12	120	MVA40-1-080-D	
BA47-100 1P 100 А 10 кА х-ка D	100	D	1P PIN 100 А шаг 27 мм	12	120	MVA40-1-100-D	
	BA47-100 2P 6 А х-ка С	6	С	2P PIN 100 А шаг 27 мм	6	60	MVA40-2-006-C
	BA47-100 2P 10 А х-ка С	10	С	1P PIN 100 А шаг 27 мм	6	60	MVA40-2-010-C
	BA47-100 2P 16 А х-ка С	16	С	2P PIN 100 А шаг 27 мм	6	60	MVA40-2-016-C
	BA47-100 2P 20 А х-ка С	20	С	2P PIN 100 А шаг 27 мм	6	60	MVA40-2-020-C
	BA47-100 2P 25 А х-ка С	25	С	2P PIN 100 А шаг 27 мм	6	60	MVA40-2-025-C
	BA47-100 2P 32 А х-ка С	32	С	2P PIN 100 А шаг 27 мм	6	60	MVA40-2-032-C
	BA47-100 2P 35 А х-ка С	35	С	2P PIN 100 А шаг 27 мм	6	60	MVA40-2-035-C
	BA47-100 2P 40 А х-ка С	40	С	2P PIN 100А шаг 27мм	6	60	MVA40-2-040-C
	BA47-100 2P 50 А х-ка С	50	С	2P PIN 100А шаг 27мм	6	60	MVA40-2-050-C
	BA47-100 2P 63 А х-ка С	63	С	2P PIN 100 А шаг 27 мм	6	60	MVA40-2-063-C
BA47-100 2P 80 А х-ка С	80	С	2P PIN 100 А шаг 27 мм	6	60	MVA40-2-080-C	
BA47-100 2P 100 А х-ка С	100	С	2P PIN 100 А шаг 27 мм	6	60	MVA40-2-100-C	
	BA47-100 2P 6 А 10 кА х-ка D	6	D	2P PIN 100 А шаг 27 мм	6	60	MVA40-2-006-D
	BA47-100 2P 10 А 10 кА х-ка D	10	D	2P PIN 100 А шаг 27 мм	6	60	MVA40-2-010-D
	BA47-100 2P 16 А 10 кА х-ка D	16	D	2P PIN 100 А шаг 27 мм	6	60	MVA40-2-016-D
	BA47-100 2P 20 А 10 кА х-ка D	20	D	2P PIN 100 А шаг 27 мм	6	60	MVA40-2-020-D
	BA47-100 2P 25 А 10 кА х-ка D	25	D	2P PIN 100 А шаг 27 мм	6	60	MVA40-2-025-D
	BA47-100 2P 32 А 10 кА х-ка D	32	D	2P PIN 100 А шаг 27 мм	6	60	MVA40-2-032-D
	BA47-100 2P 35 А 10 кА х-ка D	35	D	2P PIN 100 А шаг 27 мм	6	60	MVA40-2-035-D
	BA47-100 2P 40 А 10 кА х-ка D	40	D	2P PIN 100А шаг 27мм	6	60	MVA40-2-040-D
	BA47-100 2P 50 А 10 кА х-ка D	50	D	2P PIN 100 А шаг 27 мм	6	60	MVA40-2-050-D
	BA47-100 2P 63 А 10 кА х-ка D	63	D	2P PIN 100 А шаг 27 мм	6	60	MVA40-2-063-D
BA47-100 2P 80 А 10 кА х-ка D	80	D	2P PIN 100 А шаг 27 мм	6	60	MVA40-2-080-D	
BA47-100 2P 100 А 10 кА х-ка D	100	D	2P PIN 100 А шаг 27 мм	6	60	MVA40-2-100-D	
	BA47-100 3P 6 А х-ка С	6	С	3P PIN 100 А шаг 27 мм	4	40	MVA40-3-006-C
	BA47-100 3P 10 А х-ка С	10	С	3P PIN 100 А шаг 27 мм	4	40	MVA40-3-010-C
	BA47-100 3P 16 А х-ка С	16	С	3P PIN 100 А шаг 27 мм	4	40	MVA40-3-016-C
	BA47-100 3P 20 А х-ка С	20	С	3P PIN 100 А шаг 27 мм	4	40	MVA40-3-020-C
	BA47-100 3P 25 А х-ка С	25	С	3P PIN 100 А шаг 27 мм	4	40	MVA40-3-025-C
	BA47-100 3P 32 А х-ка С	32	С	3P PIN 100 А шаг 27 мм	4	40	MVA40-3-032-C
	BA47-100 3P 35 А х-ка С	35	С	3P PIN 100 А шаг 27 мм	4	40	MVA40-3-035-C
	BA47-100 3P 40 А х-ка С	40	С	3P PIN 100 А шаг 27 мм	4	40	MVA40-3-040-C
	BA47-100 3P 50 А х-ка С	50	С	3P PIN 100 А шаг 27 мм	4	40	MVA40-3-050-C
	BA47-100 3P 63 А х-ка С	63	С	3P PIN 100 А шаг 27 мм	4	40	MVA40-3-063-C
BA47-100 3P 80 А х-ка С	80	С	3P PIN 100 А шаг 27 мм	4	40	MVA40-3-080-C	
BA47-100 3P 100 А х-ка С	100	С	3P PIN 100 А шаг 27 мм	4	40	MVA40-3-100-C	
	BA47-100 3P 6 А 10 кА х-ка D	6	D	3P PIN 100 А шаг 27 мм	4	40	MVA40-3-006-D
	BA47-100 3P 10 А 10 кА х-ка D	10	D	3P PIN 100 А шаг 27 мм	4	40	MVA40-3-010-D
	BA47-100 3P 16 А 10 кА х-ка D	16	D	3P PIN 100 А шаг 27 мм	4	40	MVA40-3-016-D
	BA47-100 3P 20 А 10 кА х-ка D	20	D	3P PIN 100 А шаг 27 мм	4	40	MVA40-3-020-D
	BA47-100 3P 25 А 10 кА х-ка D	25	D	3P PIN 100 А шаг 27 мм	4	40	MVA40-3-025-D
	BA47-100 3P 32 А 10 кА х-ка D	32	D	3P PIN 100 А шаг 27 мм	4	40	MVA40-3-032-D
BA47-100 3P 35 А 10 кА х-ка D	35	D	3P PIN 100 А шаг 27 мм	4	40	MVA40-3-035-D	

Наименование	Номинальный ток, А	Характеристика срабатывания расцепителя	Тип шины	Количество в упаковке, шт.		Артикул
				групп.	трансп.	
 BA47-100 3P 40 A 10 кА х-ка D	40	D	3P PIN 100 A шаг 27 мм	4	40	MVA40-3-040-D
BA47-100 3P 50 A 10 кА х-ка D	50	D	3P PIN 100 A шаг 27 мм	4	40	MVA40-3-050-D
BA47-100 3P 63 A 10 кА х-ка D	63	D	3P PIN 100 A шаг 27 мм	4	40	MVA40-3-063-D
BA47-100 3P 80 A 10 кА х-ка D	80	D	3P PIN 100 A шаг 27 мм	4	40	MVA40-3-080-D
BA47-100 3P 100 A 10 кА х-ка D	100	D	3P PIN 100 A шаг 27 мм	4	40	MVA40-3-100-D
 BA47-100 4P 6 A х-ка C	6	C	4P PIN 100 A шаг 27 мм	3	30	MVA40-4-006-C
BA47-100 4P 10 A х-ка C	10	C	4P PIN 100 A шаг 27 мм	3	30	MVA40-4-010-C
BA47-100 4P 16 A х-ка C	16	C	4P PIN 100 A шаг 27 мм	3	30	MVA40-4-016-C
BA47-100 4P 20 A х-ка C	20	C	4P PIN 100 A шаг 27 мм	3	30	MVA40-4-020-C
BA47-100 4P 25 A х-ка C	25	C	4P PIN 100 A шаг 27 мм	3	30	MVA40-4-025-C
BA47-100 4P 32 A х-ка C	32	C	4P PIN 100 A шаг 27 мм	3	30	MVA40-4-032-C
BA47-100 4P 35 A х-ка C	35	C	4P PIN 100 A шаг 27 мм	3	30	MVA40-4-035-C
BA47-100 4P 40 A х-ка C	40	C	4P PIN 100 A шаг 27 мм	3	30	MVA40-4-040-C
BA47-100 4P 50 A х-ка C	50	C	4P PIN 100 A шаг 27 мм	3	30	MVA40-4-050-C
BA47-100 4P 63 A х-ка C	63	C	4P PIN 100 A шаг 27 мм	3	30	MVA40-4-063-C
BA47-100 4P 80 A х-ка C	80	C	4P PIN 100 A шаг 27 мм	3	30	MVA40-4-080-C
BA47-100 4P 100 A х-ка C	100	C	4P PIN 100 A шаг 27 мм	3	30	MVA40-4-100-C
 BA47-100 4P 6 A 10 кА х-ка D	6	D	4P PIN 100 A шаг 27 мм	3	30	MVA40-4-006-D
BA47-100 4P 10 A 10 кА х-ка D	10	D	4P PIN 100 A шаг 27 мм	3	30	MVA40-4-010-D
BA47-100 4P 16 A 10 кА х-ка D	16	D	4P PIN 100 A шаг 27 мм	3	30	MVA40-4-016-D
BA47-100 4P 20 A 10 кА х-ка D	20	D	4P PIN 100 A шаг 27 мм	3	30	MVA40-4-020-D
BA47-100 4P 25 A 10 кА х-ка D	25	D	4P PIN 100 A шаг 27 мм	3	30	MVA40-4-025-D
BA47-100 4P 32 A 10 кА х-ка D	32	D	4P PIN 100 A шаг 27 мм	3	30	MVA40-4-032-D
BA47-100 4P 35 A 10 кА х-ка D	35	D	4P PIN 100 A шаг 27 мм	3	30	MVA40-4-035-D
BA47-100 4P 40 A 10 кА х-ка D	40	D	4P PIN 100 A шаг 27 мм	3	30	MVA40-4-040-D
BA47-100 4P 50 A 10 кА х-ка D	50	D	4P PIN 100 A шаг 27 мм	3	30	MVA40-4-050-D
BA47-100 4P 63 A 10 кА х-ка D	63	D	4P PIN 100 A шаг 27 мм	3	30	MVA40-4-063-D
BA47-100 4P 80 A 10 кА х-ка D	80	D	4P PIN 100 A шаг 27 мм	3	30	MVA40-4-080-D
BA47-100 4P 100 A 10 кА х-ка D	100	D	4P PIN 100 A шаг 27 мм	3	30	MVA40-4-100-D

Технические характеристики

Соответствуют стандартам	ГОСТ Р 50345-99, ТУ 2000 АГИЕ.641.235.003
Номинальное напряжение частотой 50 Гц, В	230/400
Номинальный ток I _n , А	6; 10; 16; 20; 25; 32; 35; 40; 50; 63; 80; 100
Номинальная отключающая способность, А	10 000
Напряжение постоянного тока, В/полюс	60
Характеристики срабатывания электромагнитного расцепителя	C, D
Номинальное импульсное выдерживаемое напряжение, U _{imp} , В	6000
Число полюсов	1, 2, 3, 4
Условия эксплуатации	УХЛ4
Степень защиты выключателя	IP20
Электрическая износостойкость, циклов В-О, не менее	6000
Механическая износостойкость, циклов В-О, не менее	20 000
Максимальное сечение присоединяемых проводов, мм ²	35
Наличие драгоценных металлов (серебро), г/полюс	0,9 ± 1,2
Возможность присоединения к контактным зажимам соединительных шин	PIN (штырь)
Масса одного полюса, кг	0,15
Диапазон рабочих температур, °С	-40 ÷ +50
Гарантийный срок эксплуатации, лет, со дня продажи потребителю	10

Габаритные размеры

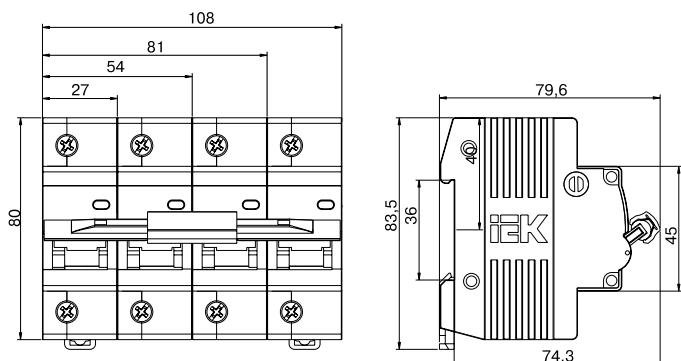

Автоматические выключатели ВА47-150

НОВИНКА

1

Автоматические выключатели ВА 47-150 с высокой предельной коммутационной способностью 15 кА предназначены для эксплуатации в однофазных или трехфазных электрических сетях переменного тока с номинальным линейным напряжением не более 400 В частотой 50 Гц.

Могут использоваться как в жилом и административном секторе, так и на промышленных объектах, включая и особо ответственные участки, гарантируя безопасную и надежную работу электрических линий.

KARAT



Преимущества

- Высокая предельная коммутационная способность 15 кА позволяет использовать ВА 47-150 вместо силовых автоматических выключателей.
- Современное решение для экономии пространства в щитке.
- Полный комплект дополнительных устройств с возможностью простой самостоятельной установки (безвинтовое крепление):
 - контакт состояния КС47-150;
 - контакт состояния КСВ47-150;
 - расцепитель минимального напряжения РММ47-150;
 - расцепитель независимый РН47-150.
- Два типа защиты от перегрузки и короткого замыкания.
- Защелка на DIN-рейку с двойным фиксированным положением.
- Независимый индикатор положения контактов.
- Широкий диапазон рабочих температур от –40 до +50 °С.
- Усовершенствованная рукоятка выключателя с увеличенной площадью контакта.
- Насечки на контактных зажимах снижают тепловые потери и увеличивают механическую устойчивость соединения.

Особенности конструкции



Индикатор состояния главной цепи предоставляет точную информацию о состоянии контактов независимо от положения рукоятки.



Напайка из серебросодержащего композита повышает износостойкость контактной группы и снижает переходное сопротивление. Обеспечивает повышенную износостойкость выключателя.



Фирменный и лаконичный дизайн, защищенный патентом. Гравировка логотипом боковых сторон защищает от подделки.

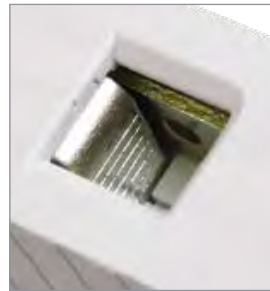

Насечки на контактных зажимах снижают тепловые потери и увеличивают механическую устойчивость соединения.



Удобство и сокращение времени монтажа. Возможность соединения шиной PIN дает надежность соединения на большей площади контакта, уменьшая тепловые потери. Присоединение шиной FORK и гибким проводником снижает нагрузку на проводники.



Монолитная лицевая панель увеличивает прочность корпуса в зоне присоединения проводников и минимизирует риски «расхождения» корпуса при затяжке винтов.



Эргономичный дизайн рукоятки включения/выключения облегчает процесс коммутации. Ребристая поверхность исключает соскальзывание пальцев.



Надежная защита корпуса от прожигания электрической дугой в каждом полюсе осуществляется комбинация пластиковой и металлической (омедненная сталь) пластин.

Ассортимент

	Наименование	Номинальный ток, А	Характеристика срабатывания расцепителя	Тип шины	Количество в упаковке, шт.		Артикул
					групп.	трансп.	
	BA47-150 1P 63A 15кА х-на C	63	C	1 PIN шаг 27 мм	12	120	MVA50-1-063-C
	BA47-150 1P 80A 15кА х-на C	80	C	1 PIN шаг 27 мм	12	120	MVA50-1-080-C
	BA47-150 1P 100A 15кА х-на C	100	C	1 PIN шаг 27 мм	12	120	MVA50-1-100-C
	BA47-150 1P 125A 15кА х-на C	125	C	1 PIN шаг 27 мм	12	120	MVA50-1-125-C
	BA47-150 2P 63A 15кА х-на C	63	C	2 PIN шаг 27 мм	6	60	MVA50-2-063-C
	BA47-150 2P 80A 15кА х-на C	80	C	2 PIN шаг 27 мм	6	60	MVA50-2-080-C
	BA47-150 2P 100A 15кА х-на C	100	C	2 PIN шаг 27 мм	6	60	MVA50-2-100-C
	BA47-150 2P 125A 15кА х-на C	125	C	2 PIN шаг 27 мм	6	60	MVA50-2-125-C
	BA47-150 3P 63A 15кА х-на C	63	C	3 PIN шаг 27 мм	4	40	MVA50-3-063-C
	BA47-150 3P 80A 15кА х-на C	80	C	3 PIN шаг 27 мм	4	40	MVA50-3-080-C
	BA47-150 3P 100A 15кА х-на C	100	C	3 PIN шаг 27 мм	4	40	MVA50-3-100-C
	BA47-150 3P 125A 15кА х-на C	125	C	3 PIN шаг 27 мм	4	40	MVA50-3-125-C
	BA47-150 4P 63A 15кА х-на C	63	C	4 PIN шаг 27 мм	3	30	MVA50-4-063-C
	BA47-150 4P 80A 15кА х-на C	80	C	4 PIN шаг 27 мм	3	30	MVA50-4-080-C
	BA47-150 4P 100A 15кА х-на C	100	C	4 PIN шаг 27 мм	3	30	MVA50-4-100-C
	BA47-150 4P 125A 15кА х-на C	125	C	4 PIN шаг 27 мм	3	30	MVA50-4-125-C
	BA47-150 1P 63A 15кА х-на D	63	D	1 PIN шаг 27 мм	12	120	MVA50-1-063-D
	BA47-150 1P 80A 15кА х-на D	80	D	1 PIN шаг 27 мм	12	120	MVA50-1-080-D
	BA47-150 1P 100A 15кА х-на D	100	D	1 PIN шаг 27 мм	12	120	MVA50-1-100-D
	BA47-150 1P 125A 15кА х-на D	125	D	1 PIN шаг 27 мм	12	120	MVA50-1-125-D
	BA47-150 2P 63A 15кА х-на D	63	D	2 PIN шаг 27 мм	6	60	MVA50-2-063-D
	BA47-150 2P 80A 15кА х-на D	80	D	2 PIN шаг 27 мм	6	60	MVA50-2-080-D
	BA47-150 2P 100A 15кА х-на D	100	D	2 PIN шаг 27 мм	6	60	MVA50-2-100-D
	BA47-150 2P 125A 15кА х-на D	125	D	2 PIN шаг 27 мм	6	60	MVA50-2-125-D
	BA47-150 3P 63A 15кА х-на D	63	D	3 PIN шаг 27 мм	4	40	MVA50-3-063-D
	BA47-150 3P 80A 15кА х-на D	80	D	3 PIN шаг 27 мм	4	40	MVA50-3-080-D
	BA47-150 3P 100A 15кА х-на D	100	D	3 PIN шаг 27 мм	4	40	MVA50-3-100-D
	BA47-150 3P 125A 15кА х-на D	125	D	3 PIN шаг 27 мм	4	40	MVA50-3-125-D
	BA47-150 4P 63A 15кА х-на D	63	D	4 PIN шаг 27 мм	3	30	MVA50-4-063-D
	BA47-150 4P 80A 15кА х-на D	80	D	4 PIN шаг 27 мм	3	30	MVA50-4-080-D
	BA47-150 4P 100A 15кА х-на D	100	D	4 PIN шаг 27 мм	3	30	MVA50-4-100-D
	BA47-150 4P 125A 15кА х-на D	125	D	4 PIN шаг 27 мм	3	30	MVA50-4-125-D

Технические характеристики

Соответствуют стандартам	ГОСТ Р50342-99, ТУ 2000 АГИЕ.641.235.003
Номинальное напряжение частотой 50 Гц, В	230/400
Номинальный ток I_n , А	63;80;100;125
Номинальная отключающая способность, А	15 000
Напряжение постоянного тока, В/полюс	60
Характеристики срабатывания электромагнитного расцепителя	C, D
Номинальное импульсное выдерживаемое напряжение, U_{imp} , В	6000
Число полюсов	1, 2, 3, 4
Условия эксплуатации	УХЛ4
Степень защиты выключателя	IP20
Электрическая износостойкость, циклов В-0, не менее	6000
Механическая износостойкость, циклов В-0, не менее	4000
Максимальное сечение присоединяемых проводов, мм ²	50
Наличие драгоценных металлов (серебро), г/полюс	0,9 ÷ 1,2
Возможность присоединения к контактным зажимам соединительных шин	PIN (штырь) и FORK (вилка)
Масса одного полюса, кг	0,194
Диапазон рабочих температур, °С	-40 ÷ +50
Гарантийный срок эксплуатации, лет, со дня продажи потребителю	10

Габаритные размеры

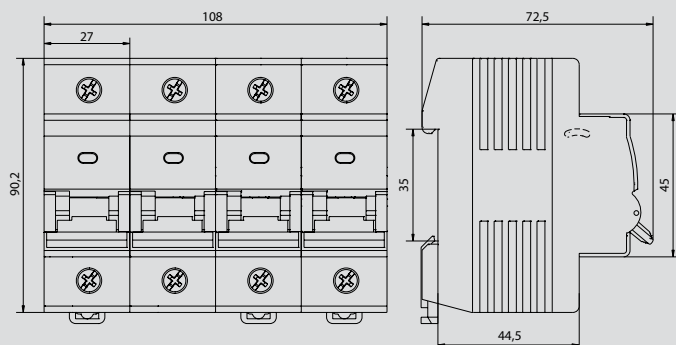

Устройства дифференциальной защиты

Выключатели дифференциального тока (УЗО) R10N ARMAT

НОВИНКА

Быстродействующий защитный выключатель, реагирующий на дифференциальный ток, без встроенной защиты от сверхтоков. Предназначен для защиты человека от поражения электрическим током при случайном непреднамеренном прикосновении к токоведущим частям электроустановок; предотвращает возникновение пожаров вследствие протекания токов утечки на землю. Не имеет собственного потребления электроэнергии и обладает высокой механической износостойкостью.

ARMAT



Преимущества

- Электромеханическая схема без электронных компонентов.
- Наиболее надежная защита человека при прямом прикосновении к токоведущим частям.
- Независимый индикатор положения контактов.
- Широкий диапазон рабочих температур от -25 до $+40$ °C.
- Наличие кнопки «ТЕСТ» для проверки работоспособности устройства и правильности подключения.
- Не имеет собственного потребления электроэнергии и сохраняет работоспособность при обрыве нулевого проводника.
- Насечки на контактных зажимах снижают тепловые потери и увеличивают механическую устойчивость соединения.
- Быстрый монтаж с помощью защелки с двойным фиксированным положением.
- Условный ток короткого замыкания 10 кА.

Особенности конструкции



Дифференциальное реле с защитой от электромагнитного излучения.

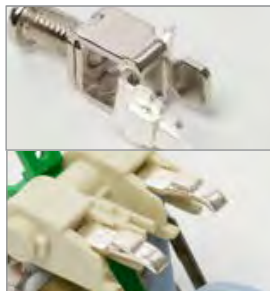

Увеличенный размер и толщина напаяк главных контактов для уменьшения потерь.



Возможность подключения шины FORK.



Защита от неправильного подключения.

Расшифровка обозначений

AR - R 10 N - 2 - 025 C - 010

- AR** – наименование линейки (коллекции) ARMAT
- R** – тип устройства: R – дифференциальный выключатель (УЗО)
- 10** – отключающая способность:
06 – 6 кА;
10 – 10 кА
- N** – типоразмер:
N – 18 мм/р;
H – 27 мм/р;
S – 18 мм/2р
- 2** – описание эл. полюсов (2, 4)
- 025** – номинальный ток: 025 – 25 А
- C** – тип дифференциального тока:
C – AC;
A – A;
CS – AC-S;
AS – A-S
- 010** – номинал дифференциального тока: 010 – 10 мА

Ассортимент

**Выключатели
дифференциального тока
(УЗО) R10N тип AC**

Наименование	Номи- нальный ток	Номи- нальный диф. ток	Количество в упаковке, шт.		Артикул
			груп- повой	транс- портной	
ARMAT ВДТ R10N 2P 25A 10mA тип AC	25	10	60	6	AR-R10N-2-025C010
ARMAT ВДТ R10N 2P 25A 30mA тип AC	25	30	60	6	AR-R10N-2-025C030
ARMAT ВДТ R10N 2P 40A 30mA тип AC	40	30	60	6	AR-R10N-2-040C030
ARMAT ВДТ R10N 2P 40A 100mA тип AC	40	100	60	6	AR-R10N-2-040C100
ARMAT ВДТ R10N 2P 40A 300mA тип AC	40	300	60	6	AR-R10N-2-040C300
ARMAT ВДТ R10N 2P 63A 30mA тип AC	63	30	60	6	AR-R10N-2-063C030
ARMAT ВДТ R10N 2P 63A 100mA тип AC	63	100	60	6	AR-R10N-2-063C100
ARMAT ВДТ R10N 2P 63A 100mA тип AC-S	63	100	60	6	AR-R10N-2-063CS100
ARMAT ВДТ R10N 2P 63A 300mA тип AC	63	300	60	6	AR-R10N-2-063C300
ARMAT ВДТ R10N 2P 63A 300mA тип AC-S	63	300	60	6	AR-R10N-2-063CS300
ARMAT ВДТ R10N 2P 80A 30mA тип AC	80	30	60	6	AR-R10N-2-080C030
ARMAT ВДТ R10N 2P 80A 100mA тип AC	80	100	60	6	AR-R10N-2-080C100
ARMAT ВДТ R10N 2P 80A 100mA тип AC-S	80	100	60	6	AR-R10N-2-080CS100
ARMAT ВДТ R10N 2P 80A 300mA тип AC	80	300	60	6	AR-R10N-2-080C300
ARMAT ВДТ R10N 2P 80A 300mA тип AC-S	80	300	60	6	AR-R10N-2-080CS300
ARMAT ВДТ R10N 2P 100A 30mA тип AC	100	30	60	6	AR-R10N-2-100C030
ARMAT ВДТ R10N 2P 100A 100mA тип AC	100	100	60	6	AR-R10N-2-100C100
ARMAT ВДТ R10N 2P 100A 100mA тип AC-S	100	100	60	6	AR-R10N-2-100CS100
ARMAT ВДТ R10N 2P 100A 300mA тип AC	100	300	60	6	AR-R10N-2-100C300
ARMAT ВДТ R10N 2P 100A 300mA тип AC-S	100	300	60	6	AR-R10N-2-100CS300



ARMAT ВДТ R10N 4P 25A 30mA тип AC	25	30	30	3	AR-R10N-4-025C030
ARMAT ВДТ R10N 4P 40A 30mA тип AC	40	30	30	3	AR-R10N-4-040C030
ARMAT ВДТ R10N 4P 40A 100mA тип AC	40	100	30	3	AR-R10N-4-040C100
ARMAT ВДТ R10N 4P 40A 300mA тип AC	40	300	30	3	AR-R10N-4-040C300
ARMAT ВДТ R10N 4P 63A 30mA тип AC	63	30	30	3	AR-R10N-4-063C030
ARMAT ВДТ R10N 4P 63A 100mA тип AC	63	100	30	3	AR-R10N-4-063C100
ARMAT ВДТ R10N 4P 80A 100mA тип AC-S	63	100	30	3	AR-R10N-4-063CS100
ARMAT ВДТ R10N 4P 63A 300mA тип AC	63	300	30	3	AR-R10N-4-063C300
ARMAT ВДТ R10N 4P 100A 300mA тип AC-S	63	300	30	3	AR-R10N-4-063CS300
ARMAT ВДТ R10N 4P 80A 30mA тип AC	80	30	30	3	AR-R10N-4-080C030
ARMAT ВДТ R10N 4P 80A 100mA тип AC	80	100	30	3	AR-R10N-4-080C100
ARMAT ВДТ R10N 4P 100A 100mA тип AC-S	80	100	30	3	AR-R10N-4-080CS100
ARMAT ВДТ R10N 4P 80A 300mA тип AC	80	300	30	3	AR-R10N-4-080C300
ARMAT ВДТ R10N 4P 100A 30mA тип AC	100	30	30	3	AR-R10N-4-100C030
ARMAT ВДТ R10N 4P 100A 100mA тип AC	100	100	30	3	AR-R10N-4-100C100
ARMAT ВДТ R10N 4P 100A 300mA тип AC	100	300	30	3	AR-R10N-4-100C300
ARMAT ВДТ R10N 4P 80A 300mA тип AC-S	100	300	30	3	AR-R10N-4-100CS300

**Выключатели
дифференциального тока
(УЗО) R10N тип А**



Наименование	Номи- нальный ток	Номи- нальный диф. ток	Количество в упаковке, шт.		Артикул
			груп- повой	транс- портной	
ARMAT ВДТ R10N 2P 25A 10mA тип А IEK	25	10	6	60	AR-R10N-2-025A010
ARMAT ВДТ R10N 2P 25A 30mA тип А IEK	25	30	6	60	AR-R10N-2-025A030
ARMAT ВДТ R10N 2P 40A 30mA тип А IEK	40	30	6	60	AR-R10N-2-040A030
ARMAT ВДТ R10N 2P 40A 100mA тип А IEK	40	100	6	60	AR-R10N-2-040A100
ARMAT ВДТ R10N 2P 40A 300mA тип А IEK	40	300	6	60	AR-R10N-2-040A300
ARMAT ВДТ R10N 2P 63A 30mA тип А IEK	63	30	6	60	AR-R10N-2-063A030
ARMAT ВДТ R10N 2P 63A 100mA тип А IEK	63	100	6	60	AR-R10N-2-063A100
ARMAT ВДТ R10N 2P 63A 300mA тип А IEK	63	300	6	60	AR-R10N-2-063A300
ARMAT ВДТ R10N 2P 63A 100mA тип А-S IEK	63	100	6	60	AR-R10N-2-063AS100
ARMAT ВДТ R10N 2P 63A 300mA тип А-S IEK	63	300	6	60	AR-R10N-2-063AS300
ARMAT ВДТ R10N 2P 80A 30mA тип А IEK	80	30	6	60	AR-R10N-2-080A030
ARMAT ВДТ R10N 2P 80A 100mA тип А IEK	80	100	6	60	AR-R10N-2-080A100
ARMAT ВДТ R10N 2P 80A 300mA тип А IEK	80	300	6	60	AR-R10N-2-080A300
ARMAT ВДТ R10N 2P 80A 100mA тип А-S IEK	80	100	6	60	AR-R10N-2-080AS100
ARMAT ВДТ R10N 2P 80A 300mA тип А-S IEK	80	300	6	60	AR-R10N-2-080AS300
ARMAT ВДТ R10N 2P 100A 30mA тип А IEK	100	30	6	60	AR-R10N-2-100A030
ARMAT ВДТ R10N 2P 100A 100mA тип А IEK	100	100	6	60	AR-R10N-2-100A100
ARMAT ВДТ R10N 2P 100A 300mA тип А IEK	100	300	6	60	AR-R10N-2-100A300
ARMAT ВДТ R10N 2P 100A 100mA тип А-S IEK	100	100	6	60	AR-R10N-2-100AS100
ARMAT ВДТ R10N 2P 100A 300mA тип А-S IEK	100	300	6	60	AR-R10N-2-100AS300



ARMAT ВДТ R10N 4P 25A 30mA тип А IEK	25	30	3	30	AR-R10N-4-025A030
ARMAT ВДТ R10N 4P 40A 30mA тип А IEK	40	30	3	30	AR-R10N-4-040A030
ARMAT ВДТ R10N 4P 40A 100mA тип А IEK	40	100	3	30	AR-R10N-4-040A100
ARMAT ВДТ R10N 4P 40A 300mA тип А IEK	40	300	3	30	AR-R10N-4-040A300
ARMAT ВДТ R10N 4P 63A 30mA тип А IEK	63	30	3	30	AR-R10N-4-063A030
ARMAT ВДТ R10N 4P 63A 100mA тип А IEK	63	100	3	30	AR-R10N-4-063A100
ARMAT ВДТ R10N 4P 63A 300mA тип А IEK	63	300	3	30	AR-R10N-4-063A300
ARMAT ВДТ R10N 4P 80A 30mA тип А IEK	80	30	3	30	AR-R10N-4-080A030
ARMAT ВДТ R10N 4P 80A 100mA тип А IEK	80	100	3	30	AR-R10N-4-080A100
ARMAT ВДТ R10N 4P 80A 300mA тип А IEK	80	300	3	30	AR-R10N-4-080A300
ARMAT ВДТ R10N 4P 80A 100mA тип А-S IEK	80	100	3	30	AR-R10N-4-080AS100
ARMAT ВДТ R10N 4P 80A 300mA тип А-S IEK	80	300	3	30	AR-R10N-4-080AS300
ARMAT ВДТ R10N 4P 100A 30mA тип А IEK	100	30	3	30	AR-R10N-4-100A030
ARMAT ВДТ R10N 4P 100A 100mA тип А IEK	100	100	3	30	AR-R10N-4-100A100
ARMAT ВДТ R10N 4P 100A 300mA тип А IEK	100	300	3	30	AR-R10N-4-100A300
ARMAT ВДТ R10N 4P 100A 100mA тип А-S IEK	100	100	3	30	AR-R10N-4-100AS100
ARMAT ВДТ R10N 4P 100A 300mA тип А-S IEK	100	300	3	30	AR-R10N-4-100AS300

Технические характеристики

Параметры	Для выключателя типа	
	R10N тип AC	R10N тип A
Количество полюсов	2, 4	
Номинальное рабочее напряжение U_e , В	2 полюсные	230
	4 полюсные	400
Номинальная частота сети, Гц	50/60	
Номинальное напряжение изоляции U_i , В	415	
Номинальное импульсное выдерживаемое напряжение U_{imp} , В	4000	
Номинальный ток I_n , А	общий	25; 32; 40, 50, 63, 80, 100
	тип S	63, 80, 100
Номинальный отключающий дифференциальный ток (уставка) $I_{\Delta n}$, mA	общий	10, 30, 100, 300
	тип S	100, 300
Номинальный неотключающий дифференциальный ток $I_{\Delta no}$, mA	0,5 $I_{\Delta n}$	
Минимальное значение номинальной наибольшей включающей и отключающей способности I_{nm} , А	10 I_n или 500 А (выбирается большее значение)	
Минимальное значение номинальной наибольшей дифференциальной включающей и отключающей способности $I_{\Delta m}$, А	10 I_n или 500 А (выбирается большее значение)	
Номинальный условный ток короткого замыкания, I_{nc} , kA	10	
Номинальный условный дифференциальный ток короткого замыкания, $I_{\Delta c}$, kA	10	
Тип рабочей характеристики по условиям функционирования при наличии составляющей постоянного тока	AC	A
Механическая износостойкость, циклов В-О	≥10000	
Коммутационная износостойкость, циклов В-О	≥6000	
Сечение подключаемых проводников, мм ²	1,5-35	
Возможность подключения шин к полюсам	N, 3 или N, 3, 5, 7	PIN
		N, 4 или N, 4, 6, 8
	до 63 А включ. 80 А и 100 А	PIN; FORK PIN
Момент затяжки винтов, Н•м	рекомендуемый	2,5
	максимальный	5
Степень защиты ГОСТ 14254 (IEC 60529)	IP20	
Высота над уровнем моря, м	≤ 2000	
Диапазон рабочих температур, °C	от минус 25 до 45	
Относительная влажность воздуха при температуре 20 °C, %	90	
Синусоидальная вибрация	диапазон частот, Гц	0,5-100
	максимальная амплитуда ускорения, $m \cdot c^{-2}$ (g)	5 (0,5)
Удары многократного действия	максимальное пиковое ударное ускорение, $m \cdot c^{-2}$ (g)	30 (3)
	длительность действия ударного ускорения, мс	2-20
Режим работы	продолжительный	

Габаритные размеры

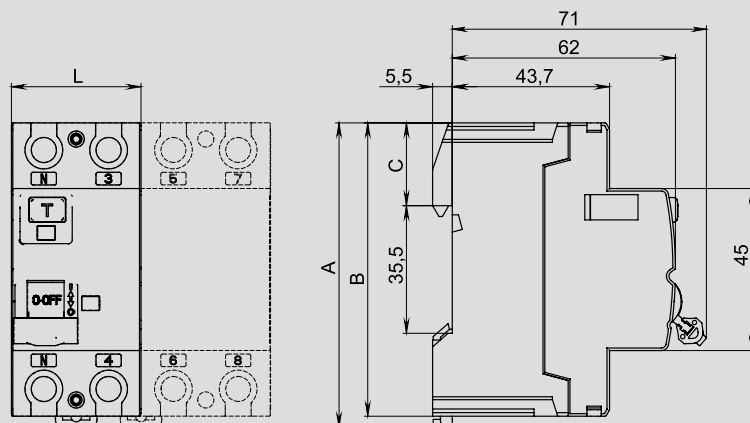

1 Выключатели дифференциальные ВД1-63 (УЗО)

Быстродействующий защитный выключатель, реагирующий на дифференциальный ток, без встроенной защиты от сверхтоков. Предназначен для защиты человека от поражения электрическим током при случайном непреднамеренном прикосновении к токоведущим частям электроустановок; предотвращает возникновение пожаров вследствие протекания токов утечки на землю. Не имеет собственного потребления электроэнергии и обладает высокой механической износостойкостью.

Свыше 50 типоразмеров на 8 номинальных токов от 16 до 100 А.



Преимущества

- Электромеханическая схема без электронных компонентов.
- Наиболее надежная защита человека при прямом прикосновении к токоведущим частям.
- Независимый индикатор положения контактов.
- Широкий диапазон рабочих температур от -25 до $+40$ °C.
- Наличие кнопки «ТЕСТ» для проверки работоспособности устройства и правильности подключения.
- Не имеет собственного потребления электроэнергии и сохраняет работоспособность при обрыве нулевого проводника.
- Насечки на контактных зажимах снижают тепловые потери и увеличивают механическую устойчивость соединения.
- Быстрый монтаж с помощью защелки с двойным фиксированным положением.
- Условный ток короткого замыкания 4,5 кА.

Особенности конструкции

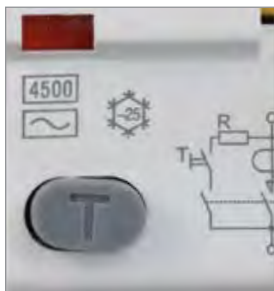

Кнопка «ТЕСТ» для проверки работоспособности устройства и правильности подключения.



Возможность одновременного присоединения шиной FORK и гибким проводником для распределения питания цепи через верхние зажимы, а также возможность соединения шиной PIN.



Электрохимическая схема без электронных компонентов. Не имеет собственного потребления электроэнергии и сохраняет работоспособность при обрыве нулевого проводника.



Насечки на контактных зажимах снижают тепловые потери и увеличивают механическую устойчивость соединения.



Индикатор состояния главной цепи предоставляет точную информацию о состоянии контактов независимо от положения рукоятки.

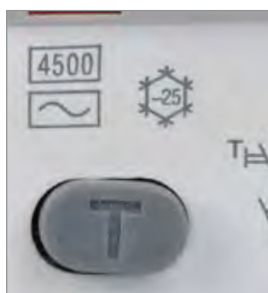

Широкий диапазон рабочих температур от -25 до $+40$ °C позволяет использовать выключатель в различных климатических поясах.



Дугогасительные камеры в каждом полюсе обеспечивают более эффективное подавление электрической дуги.

Ассортимент

1

KARAT



Наименование	Номинальный ток, А	Номинальный откл. дифф. ток, мА	Количество в упаковке, шт.		Артикул
			групповой	транспортной	
ВД1-63 2P 16 А 10 мА	16	10	1	48	MDV10-2-016-010
ВД1-63 2P 25 А 10 мА	25	10	1	48	MDV10-2-025-010
ВД1-63 2P 16 А 30 мА	16	30	1	48	MDV10-2-016-030
ВД1-63 2P 25 А 30 мА	25	30	1	48	MDV10-2-025-030
ВД1-63 2P 32 А 30 мА	32	30	1	48	MDV10-2-032-030
ВД1-63 2P 40 А 30 мА	40	30	1	48	MDV10-2-040-030
ВД1-63 2P 50 А 30 мА	50	30	1	48	MDV10-2-050-030
ВД1-63 2P 63 А 30 мА	63	30	1	48	MDV10-2-063-030
ВД1-63 2P 80 А 30 мА	80	30	1	48	MDV10-2-080-030
ВД1-63 2P 100 А 30 мА	100	30	1	48	MDV10-2-100-030
ВД1-63 2P 16 А 100 мА	16	100	1	48	MDV10-2-016-100
ВД1-63 2P 25 А 100 мА	25	100	1	48	MDV10-2-025-100
ВД1-63 2P 32 А 100 мА	32	100	1	48	MDV10-2-032-100
ВД1-63 2P 40 А 100 мА	40	100	1	48	MDV10-2-040-100
ВД1-63 2P 50 А 100 мА	50	100	1	48	MDV10-2-050-100
ВД1-63 2P 63 А 100 мА	63	100	1	48	MDV10-2-063-100
ВД1-63 2P 80 А 100 мА	80	100	1	48	MDV10-2-080-100
ВД1-63 2P 100 А 100 мА	100	100	1	48	MDV10-2-100-100
ВД1-63 2P 16 А 300 мА	16	300	1	48	MDV10-2-016-300
ВД1-63 2P 25 А 300 мА	25	300	1	48	MDV10-2-025-300
ВД1-63 2P 40 А 300 мА	40	300	1	48	MDV10-2-040-300
ВД1-63 2P 50 А 300 мА	50	300	1	48	MDV10-2-050-300
ВД1-63 2P 63 А 300 мА	63	300	1	48	MDV10-2-063-300
ВД1-63 2P 80 А 300 мА	80	300	1	48	MDV10-2-080-300
ВД1-63 2P 100 А 300 мА	100	300	1	48	MDV10-2-100-300
ВД1-63 4P 16 А 10 мА	16	10	1	24	MDV10-4-016-010
ВД1-63 4P 25 А 10 мА	25	10	1	24	MDV10-4-025-010
ВД1-63 4P 16 А 30 мА	16	30	1	24	MDV10-4-016-030
ВД1-63 4P 25 А 30 мА	25	30	1	24	MDV10-4-025-030
ВД1-63 4P 32 А 30 мА	32	30	1	24	MDV10-4-032-030
ВД1-63 4P 40 А 30 мА	40	30	1	24	MDV10-4-040-030
ВД1-63 4P 50 А 30 мА	50	30	1	24	MDV10-4-050-030
ВД1-63 4P 63 А 30 мА	63	30	1	24	MDV10-4-063-030
ВД1-63 4P 80 А 30 мА	80	30	1	24	MDV10-4-080-030
ВД1-63 4P 100 А 30 мА	100	30	1	24	MDV10-4-100-030
ВД1-63 4P 25 А 100 мА	25	100	1	24	MDV10-4-025-100
ВД1-63 4P 32 А 100 мА	32	100	1	24	MDV10-4-032-100
ВД1-63 4P 40 А 100 мА	40	100	1	24	MDV10-4-040-100
ВД1-63 4P 50 А 100 мА	50	100	1	24	MDV10-4-050-100
ВД1-63 4P 63 А 100 мА	63	100	1	24	MDV10-4-063-100
ВД1-63 4P 80 А 100 мА	80	100	1	24	MDV10-4-080-100
ВД1-63 4P 100 А 100 мА	100	100	1	24	MDV10-4-100-100
ВД1-63 4P 16 А 300 мА	16	300	1	24	MDV10-4-016-300
ВД1-63 4P 25 А 300 мА	25	300	1	24	MDV10-4-025-300
ВД1-63 4P 32 А 300 мА	32	300	1	24	MDV10-4-032-300
ВД1-63 4P 40 А 300 мА	40	300	1	24	MDV10-4-040-300
ВД1-63 4P 50 А 300 мА	50	300	1	24	MDV10-4-050-300
ВД1-63 4P 63 А 300 мА	63	300	1	24	MDV10-4-063-300
ВД1-63 4P 80 А 300 мА	80	300	1	24	MDV10-4-080-300
ВД1-63 4P 100 А 300 мА	100	300	1	24	MDV10-4-100-300



Выключатели дифференциальные ВД1-63 тип А

Дифференциальный выключатель ВД1-63 тип А предназначен для защиты человека от поражения электрическим током при случайном непреднамеренном прикосновении к токоведущим частям электроустановок в сетях переменного тока напряжением 230/400 В и частотой 50 Гц.

ВД1-63 тип А без встроенной защиты от сверхтоков реагирует не только на синусоидальные переменные дифференциальные токи, но и на пульсирующие постоянные дифференциальные токи. Источником пульсирующего тока являются, например, стиральные машины с регуляторами скорости, регулируемые источники света, телевизоры, видеомэагнитофоны, персональные компьютеры и др. ВД1-63 тип А соответствует требованиям ГОСТ 50326 и ГОСТ 50807 как дифференциальный выключатель, «функционально не зависящий от источника питания».

Дифференциальный выключатель ВД1-63 тип А выпускается в двух- и четырехполюсном исполнении на номинальные токи 16, 25, 32, 40, 50, 63 А и номинальные отключающие дифференциальные токи 10, 30, 100 мА.

KARAT



Преимущества

- Выключатель ВД1-63 тип А представляет собой надежное помехоустойчивое электромеханическое УЗО, способное, в отличие от УЗО типа АС, обеспечить универсальную защиту от поражения током при случайном непреднамеренном прикосновении к проводнику и защиту от токов утечек.
- Высокая электрическая износостойкость – не менее 4000 включений.
- Номинальный условный ток короткого замыкания – 4500 А.
- Широкий ассортимент номинальных токов (16, 25, 32, 40, 50, 63 А) и номинальных отключающих дифференциальных токов (10, 30, 100 мА).
- Быстрый монтаж с помощью защелки с двойным фиксированным положением.
- Серебросодержащие напайки на контактах.
- Насечки на контактных зажимах снижают тепловые потери и увеличивают механическую прочность соединения.
- Нагрузку можно подключать как к верхним, так и к нижним зажимам.
- Широкий диапазон рабочих напряжений устройства эксплуатационного контроля (от 110 до 265 В в двухполюсном исполнении и от 200 до 460 В в четырехполюсном контактном исполнении).
- Главные контакты четырехполюсного дифференциального выключателя ВД1-63 тип А сконструированы так, что нейтральный контакт замыкается раньше и отключается позже, что позволяет избежать перекоса фаз напряжения нагрузки аналогично «обрыву нуля» в сети.

Особенности конструкции



Эргономичная кнопка «ТЕСТ» для проверки работоспособности устройства и правильности подключения. Номинальный условный ток короткого замыкания 4500 А позволяет выдерживать более высокие сверхтоки, чем предыдущие серии дифференциальных выключателей.



На корпус нанесена маркировка клеммных зажимов, что позволяет избежать ошибок при монтаже. Опломбировка винтов, соединяющих корпус, позволяет избежать несанкционированного разбора аппарата.



Не имеет собственного потребления электроэнергии и сохраняет работоспособность при обрыве нулевого проводника.



Индикатор состояния главной цепи предоставляет точную информацию о состоянии контактов независимо от положения рукоятки.



Возможность одновременного присоединения шиной FORK и гибким проводником для распределения питания цепи через верхние зажимы, а также возможность соединения шиной PIN.



Насечки на контактных зажимах снижают тепловые потери и увеличивают механическую прочность соединения.



Дугогасительные решетки с увеличенным количеством пластин, расположенные в каждом полюсе, позволяют достичь более эффективного гашения электрической дуги.



Расширенный диапазон рабочих температур от -25 до $+40$ °C позволяет использовать выключатель в различных климатических зонах.

Ассортимент



Наименование	Номинальный ток, А	Номинальный откл. дифф. ток, мА	Количество в упаковке, шт.	Артикул
УЗО тип А ВД1-63 2P 16 А 10 мА	16	10	100	MDV11-2-016-010
УЗО тип А ВД1-63 2P 16 А 30 мА	16	30	100	MDV11-2-016-030
УЗО тип А ВД1-63 2P 25 А 10 мА	25	10	100	MDV11-2-025-010
УЗО тип А ВД1-63 2P 25 А 30 мА	25	30	100	MDV11-2-025-030
УЗО тип А ВД1-63 2P 32 А 30 мА	32	30	100	MDV11-2-032-030
УЗО тип А ВД1-63 2P 40 А 30 мА	40	30	100	MDV11-2-040-030
УЗО тип А ВД1-63 2P 50 А 30 мА	50	30	100	MDV11-2-050-030
УЗО тип А ВД1-63 2P 63 А 30 мА	63	30	100	MDV11-2-063-030
УЗО тип А ВД1-63 2P 63 А 100 мА	63	100	100	MDV11-2-063-100



УЗО тип А ВД1-63 4P 16 А 10 мА	16	10	50	MDV11-4-016-010
УЗО тип А ВД1-63 4P 16 А 30 мА	16	30	50	MDV11-4-016-030
УЗО тип А ВД1-63 4P 25 А 10 мА	25	10	50	MDV11-4-025-010
УЗО тип А ВД1-63 4P 25 А 30 мА	25	30	50	MDV11-4-025-030
УЗО тип А ВД1-63 4P 32 А 30 мА	32	30	50	MDV11-4-032-030
УЗО тип А ВД1-63 4P 40 А 30 мА	40	30	50	MDV11-4-040-030
УЗО тип А ВД1-63 4P 50 А 30 мА	50	30	50	MDV11-4-050-030
УЗО тип А ВД1-63 4P 50 А 100 мА	50	100	50	MDV11-4-050-100
УЗО тип А ВД1-63 4P 63 А 30 мА	63	30	50	MDV11-4-063-030
УЗО тип А ВД1-63 4P 63 А 100 мА	63	100	50	MDV11-4-063-100

Технические характеристики

Характеристика	ВД1-63	ВД1-63 тип А
Соответствуют стандартам	ГОСТ Р 51326.1-99, ТУ 3421-033-18461115-02	ГОСТ Р 51326.1, ГОСТ Р 51326.2.1, ТУ 3422-033-18461115-2010
Номинальное напряжение частотой 50 Гц, В	230/400	230/400
Номинальный ток I_n , А	16, 25, 32, 40, 50, 63, 80, 100	16, 25, 32, 40, 50, 63
Номинальный отключающий дифференциальный ток $I_{\Delta n}$, mA	10, 30, 100, 300	10, 30, 100
Номинальный условный ток короткого замыкания I_{nc} , А	4500	4500
Рабочая характеристика при наличии дифференциального тока	АС	А
Время отключения при номинальном дифференциальном токе, мс	≤ 40	≤ 40
Номинальное импульсное выдерживаемое напряжение, U_{imp} , В	6000	6000
Число полюсов	2; 4	2; 4
Условия эксплуатации	УХЛ4	УХЛ4
Степень защиты выключателя	IP20	IP20
Электрическая износостойкость, циклов В-0, не менее	4000	4000
Механическая износостойкость, циклов В-0, не менее	10 000	10 000
Максимальное сечение присоединяемых проводов, мм ²	50	50
Наличие драгоценных металлов (серебро), г/полюс	0,6 \div 2,0	0,5 \div 1,0
Масса (2/4-полюсные), кг	0,2/0,4	0,2/0,4
Диапазон рабочих температур, °С	-25 \div +40	-25 \div +40
Гарантийный срок эксплуатации, лет, со дня продажи потребителю	10	10

Габаритные размеры

ВД1-63 2-полюсный

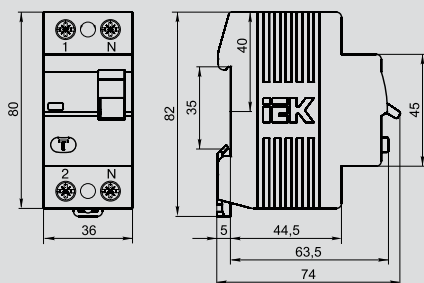

ВД1-63 4-полюсный

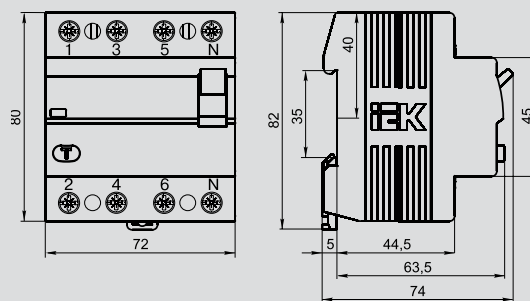

ВД1-63 тип А 2-полюсный

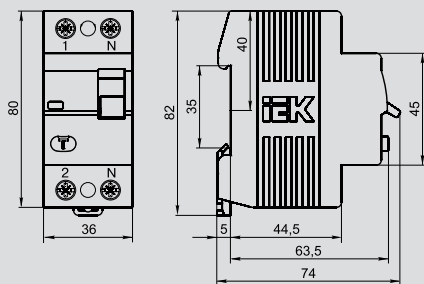

ВД1-63 тип А 4-полюсный

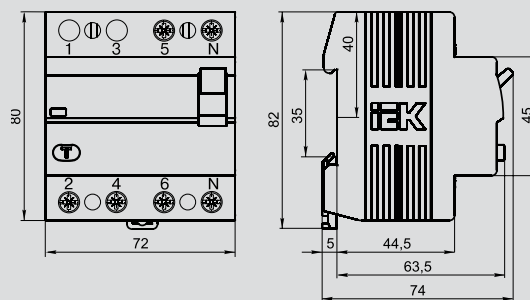

Выключатели дифференциальные ВД1-63S (селективные УЗО)

Выключатели автоматические, управляемые дифференциальным током, без встроенной защиты от сверхтоков, функционально не зависящие от напряжения сети, бытового или аналогичного применения с выдержкой времени отключения типа ВД1-63S предназначены для автоматического отключения питания в случае возникновения дифференциальных токов утечки в однофазных и трехфазных электрических сетях переменного тока номинальным напряжением до 400 В.

ВД1-63S предназначены для установки в низковольтные комплексные устройства ввода и распределения, эксплуатируемые в жилых, общественных и промышленных объектах, а также на строительных площадках. 26 типоразмеров на 7 номинальных токов от 16 до 80 А.



Преимущества

- Электромеханическая схема с задержкой времени срабатывания.
- Наиболее надежная защита человека при прямом прикосновении к токоведущим частям.
- Не имеет собственного потребления электроэнергии и сохраняет работоспособность при обрыве нулевого проводника.
- Независимый индикатор положения контактов.
- Тестирующая цепь выключателя сохраняет работоспособность в широком диапазоне напряжений: от 110 до 265 В – 2-полюсный, от 200 до 460 В – 4-полюсный.
- Быстрый монтаж с помощью защелки с двойным фиксированным положением.
- Повышенная надежность узла селективности.

Особенности конструкции



Устройство электромеханического типа со встроенной схемой задержки по времени не имеет собственного потребления электроэнергии и сохраняет работоспособность при обрыве нулевого проводника.



Широкий диапазон рабочих температур от -25 до $+40$ °C позволяет использовать выключатель в различных климатических поясах.



Индикатор состояния главной цепи предоставляет точную информацию о состоянии контактов независимо от положения рукоятки.



Дугогасительные камеры в каждом полюсе обеспечивают более эффективное подавление электрической дуги.

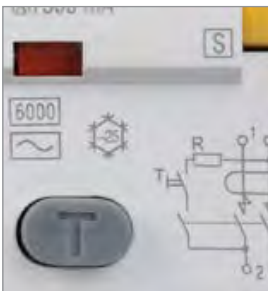

Кнопка «ТЕСТ» для проверки работоспособности устройства и правильности подключения.



Новая схема узла селективности повышенной надежности: патент № RU 116709.



Насечки на контактных зажимах снижают тепловые потери и увеличивают механическую прочность соединения.

Ассортимент



Наименование	Номинальный ток, А	Номинальный дифф. ток, mA	Количество в упаковке, шт.	Артикул
ВД1-63S 2P 25 А 100 mA	25	100	100	MDV12-2-025-100
ВД1-63S 2P 32 А 100 mA	32	100	100	MDV12-2-032-100
ВД1-63S 2P 40 А 100 mA	40	100	100	MDV12-2-040-100
ВД1-63S 2P 50 А 100 mA	50	100	100	MDV12-2-050-100
ВД1-63S 2P 63 А 100 mA	63	100	100	MDV12-2-063-100
ВД1-63S 2P 80 А 100 mA	80	100	100	MDV12-2-080-100
ВД1-63S 2P 25 А 300 mA	25	300	100	MDV12-2-025-300
ВД1-63S 2P 32 А 300 mA	32	300	100	MDV12-2-032-300
ВД1-63S 2P 40 А 300 mA	40	300	100	MDV12-2-040-300
ВД1-63S 2P 50 А 300 mA	50	300	100	MDV12-2-050-300
ВД1-63S 2P 63 А 300 mA	63	300	100	MDV12-2-063-300
ВД1-63S 2P 80 А 300 mA	80	300	100	MDV12-2-080-300



ВД1-63S 4P 25 А 100 mA	25	100	50	MDV12-4-025-100
ВД1-63S 4P 32 А 100 mA	32	100	50	MDV12-4-032-100
ВД1-63S 4P 40 А 100 mA	40	100	50	MDV12-4-040-100
ВД1-63S 4P 50 А 100 mA	50	100	50	MDV12-4-050-100
ВД1-63S 4P 63 А 100 mA	63	100	50	MDV12-4-063-100
ВД1-63S 4P 25 А 300 mA	25	300	50	MDV12-4-025-300
ВД1-63S 4P 32 А 300 mA	32	300	50	MDV12-4-032-300
ВД1-63S 4P 40 А 300 mA	40	300	50	MDV12-4-040-300
ВД1-63S 4P 50 А 300 mA	50	300	50	MDV12-4-050-300
ВД1-63S 4P 63 А 300 mA	63	300	50	MDV12-4-063-300

Технические характеристики

Соответствует стандартам	ГОСТ Р 51326.1, ГОСТ Р 51326.2, ТУ 3421-034-18461115-2009
Номинальное напряжение частотой 50 Гц, В	230/400
Номинальный ток I_n , А	16; 25; 32; 40; 50; 63; 80
Номинальный отключающий дифференциальный ток $I_{\Delta n}$, mA	100; 300
Номинальный условный дифференциальный ток короткого замыкания $I_{\Delta c}$, А	6000
Рабочая характеристика в случае дифференциального тока с составляющей постоянного тока	АС
Время отключения при номинальном дифференциальном токе, с	$0,13 \pm 0,5$
Номинальное импульсное выдерживаемое напряжение, U_{imp} , В	6000
Число полюсов	2/4
Условия эксплуатации	УХЛ4
Степень защиты выключателя	IP20
Электрическая износостойкость, циклов В-О, не менее	4000
Механическая износостойкость, циклов В-О, не менее	10 000
Максимальное сечение присоединяемых проводов, мм ²	50
Наличие драгоценных металлов (серебро), г/полюс	$0,5 \pm 1,0$
Масса (2/4-полюсные), кг	0,2/0,4
Диапазон температур	$-25 \div +40$
Гарантийный срок эксплуатации, лет, со дня продажи потребителю	10

Габаритные размеры

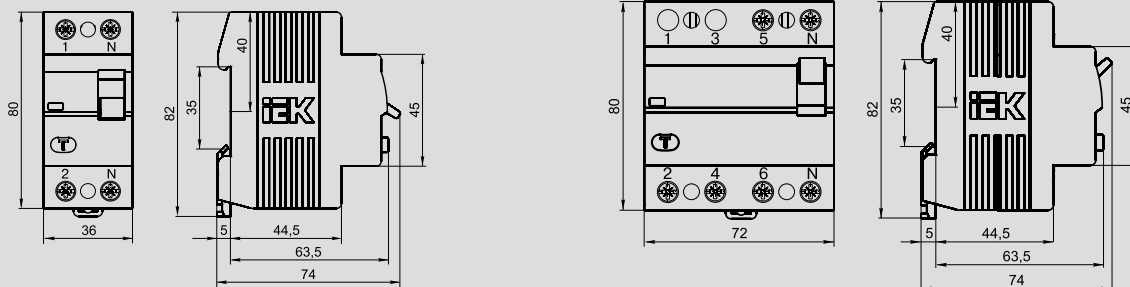

Автоматы дифференциальные АД12, АД12М, АД14

Быстродействующие защитные выключатели обеспечивают:

- в исполнениях с уставками срабатывания 10, 30 и 100 мА – защиту людей от поражения электрическим током при прямом непреднамеренном прикосновении к токоведущим частям электрооборудования;
- в исполнении с уставкой срабатывания 300 мА – защиту от пожара из-за возгорания изоляции токоведущих частей;
- защиту от перегрузки и короткого замыкания;
- защиту от недопустимого повышения напряжения сети (АД12М).

В изделиях предусмотрена индикация срабатывания от дифференциального тока, а для АД12М также светодиодная индикация включенного состояния. АД12М сохраняет работоспособность при снижении напряжения электрической сети до 50 В.

В качестве коммутационных аппаратов в изделиях использованы выключатели автоматические ВА47-29 новой серии.

КАРАТ



Преимущества

- Усовершенствованная дугогасительная система: патент № RU 139886.
- Возможность одновременного присоединения шиной FORK и гибким проводником для распределения питания цепи через верхние зажимы, а также возможность соединения шиной PIN.
- Увеличенная прочность в зоне присоединения проводников за счет двух дополнительных заклепок и монолитной лицевой панели.
- Наличие индикатора положения контактов.
- Компактная энергоэффективная конструкция: за счет использования дифференциального блока меньших габаритов экономится место в щитовом оборудовании.
- Напайка из серебросодержащего композита повышает износостойкость контактной группы и снижает переходное сопротивление.
- Новая конструкция АД12/12М/14 позволяет присоединять дополнительные устройства КС47, КСВ47 безвинтовым способом.
- Индикатор срабатывания по дифференциальному току – кнопка «Возврат».
- Светодиодная индикация наличия напряжения на клеммах «Нагрузка» и встроенная защита от длительных (265 В; 0,5 с) перенапряжений сети (АД12М).
- Удобный монтаж/демонтаж без использования инструментов.

Особенности конструкции



Усовершенствованная дугогасительная система: патент № RU 139886.



Наличие индикатора положения контактов.

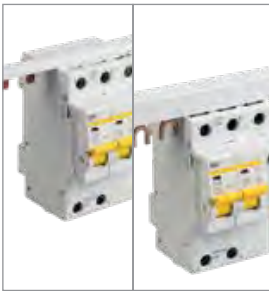

Возможность одновременного присоединения шиной FORK и гибким проводником для распределения питания цепи через верхние зажимы, а также возможность соединения шиной PIN.



Напайка из серебродержащего композита повышает износостойкость контактной группы и снижает переходное сопротивление.



Увеличенная прочность в зоне присоединения проводников за счет двух дополнительных заклепок и монолитной лицевой панели.



Новая конструкция АД12/12М/14 позволяет присоединять дополнительные устройства КС47, КСВ47 безвинтовым способом.



Компактная энергоэффективная конструкция: за счет использования дифференциального блока меньших габаритов экономится место в щитовом оборудовании.



Индикатор срабатывания по дифференциальному току – кнопка «Возврат». Для АД12/14 характеристика «АС», для АД12М – характеристика «А».



Светодиодная индикация наличия напряжения на клеммах «Нагрузка» и встроенная защита от длительных (265 В; 0,5 с) перенапряжений сети (АД12М).

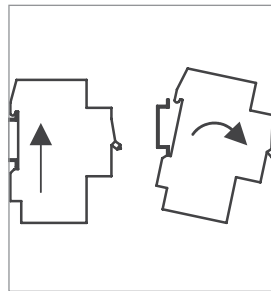

Удобный монтаж/демонтаж без использования инструментов.

Ассортимент



Наименование	Ном. ток, А	Ном. откл. дифф. ток, mA	Время-токовая хар-ка	Кол-во в упак., шт. групп.	шт. трансп.	Артикул
AD12 2P 6 A 10 mA	6	10	C	5	40	MAD10-2-006-C-010
AD12 2P 10 A 10 mA	10	10	C	5	40	MAD10-2-010-C-010
AD12 2P 16 A 10 mA	16	10	C	5	40	MAD10-2-016-C-010
AD12 2P B16 30 mA	16	30	B	5	40	MAD10-2-016-B-030
AD12 2P B25 30 mA	25	30	B	5	40	MAD10-2-025-B-030
AD12 2P 25 A 10 mA	25	10	C	5	40	MAD10-2-025-C-010
AD12 2P 32 A 10 mA	32	10	C	5	40	MAD10-2-032-C-010
AD12 2P 40 A 10 mA	40	10	C	4	32	MAD10-2-040-C-010
AD12 2P 10 A 30 mA	10	30	C	5	40	MAD10-2-010-C-030
AD12 2P 16 A 30 mA	16	30	C	5	40	MAD10-2-016-C-030
AD12 2P 20 A 30 mA	20	30	C	5	40	MAD10-2-020-C-030
AD12 2P 25 A 30 mA	25	30	C	5	40	MAD10-2-025-C-030
AD12 2P 32 A 30 mA	32	30	C	5	40	MAD10-2-032-C-030
AD12 2P 40 A 30 mA	40	30	C	4	32	MAD10-2-040-C-030
AD12 2P 50 A 30 mA	50	30	C	4	32	MAD10-2-050-C-030
AD12 2P 63 A 30 mA	63	30	C	4	32	MAD10-2-063-C-030
AD12 2P 10 A 100 mA	10	100	C	5	40	MAD10-2-010-C-100
AD12 2P 16 A 100 mA	16	100	C	5	40	MAD10-2-016-C-100
AD12 2P 25 A 100 mA	25	100	C	5	40	MAD10-2-025-C-100
AD12 2P 32 A 100 mA	32	100	C	5	40	MAD10-2-032-C-100
AD12 2P 40 A 100 mA	40	100	C	4	32	MAD10-2-040-C-100
AD12 2P 50 A 100 mA	50	100	C	4	32	MAD10-2-050-C-100
AD12 2P 63 A 100 mA	63	100	C	4	32	MAD10-2-063-C-100
AD12 2P 25 A 300 mA	25	300	C	5	40	MAD10-2-025-C-300
AD12 2P 40 A 300 mA	40	300	C	4	32	MAD10-2-040-C-300
AD12 2P 50 A 300 mA	50	300	C	4	32	MAD10-2-050-C-300
AD12 2P 63 A 300 mA	63	300	C	4	32	MAD10-2-063-C-300



AD14 4P 6 A 10 mA	6	10	C	3	24	MAD10-4-006-C-010
AD14 4P 10 A 10 mA	10	10	C	3	24	MAD10-4-010-C-010
AD14 4P 16 A 10 mA	16	10	C	3	24	MAD10-4-016-C-010
AD14 4P 10 A 30 mA	10	30	C	3	24	MAD10-4-010-C-030
AD14 4P 16 A 30 mA	16	30	C	3	24	MAD10-4-016-C-030
AD14 4P 25 A 30 mA	25	30	C	3	24	MAD10-4-025-C-030
AD14 4P 32 A 30 mA	32	30	C	3	24	MAD10-4-032-C-030
AD14 4P 40 A 30 mA	40	30	C	3	24	MAD10-4-040-C-030
AD14 4P 50 A 30 mA	50	30	C	3	24	MAD10-4-050-C-030
AD14 4P 63 A 30 mA	63	30	C	3	24	MAD10-4-063-C-030
AD14 4P 16 A 100 mA	16	100	C	3	24	MAD10-4-016-C-100
AD14 4P 25 A 100 mA	25	100	C	3	24	MAD10-4-025-C-100
AD14 4P 32 A 100 mA	32	100	C	3	24	MAD10-4-032-C-100
AD14 4P 40 A 100 mA	40	100	C	3	24	MAD10-4-040-C-100
AD14 4P 50 A 100 mA	50	100	C	3	24	MAD10-4-050-C-100
AD14 4P 63 A 100 mA	63	100	C	3	24	MAD10-4-063-C-100
AD14 4P 16 A 300 mA	16	300	C	3	24	MAD10-4-016-C-300
AD14 4P 25 A 300 mA	25	300	C	3	24	MAD10-4-025-C-300
AD14 4P 32 A 300 mA	32	300	C	3	24	MAD10-4-032-C-300
AD14 4P 40 A 300 mA	40	300	C	3	24	MAD10-4-040-C-300
AD14 4P 50 A 300 mA	50	300	C	3	24	MAD10-4-050-C-300
AD14 4P 63 A 300 mA	63	300	C	3	24	MAD10-4-063-C-300



AD12M 2P B16 30 mA	16	30	B	5	40	MAD12-2-016-B-030
AD12M 2P B25 30 mA	25	30	B	5	40	MAD12-2-025-B-030
AD12M 2P C10 30 mA	10	30	C	5	40	MAD12-2-010-C-030
AD12M 2P C16 30 mA	16	30	C	5	40	MAD12-2-016-C-030
AD12M 2P C20 30 mA	20	30	C	5	40	MAD12-2-020-C-030
AD12M 2P C25 30 mA	25	30	C	5	40	MAD12-2-025-C-030
AD12M 2P C32 30 mA	32	30	C	5	40	MAD12-2-032-C-030
AD12M 2P C40 30 mA	40	30	C	4	32	MAD12-2-040-C-030
AD12M 2P C50 30 mA	50	30	C	4	32	MAD12-2-050-C-030
AD12M 2P C63 30 mA	63	30	C	4	32	MAD12-2-063-C-030

Технические характеристики

Наименование	АД12	АД12М	АД14
Соответствуют стандартам	ГОСТ Р ГОСТ Р 51327.1		
Номинальное напряжение частотой 50 Гц, В	230		230/400
Номинальный ток I_n , А	6, 10, 16, 20, 25, 32, 40, 50, 63	10, 16, 20, 25, 32, 40, 50, 63	6, 10, 16, 25, 32, 40, 50, 63
Номинальный отключающий дифференциальный ток $I_{\Delta n}$, mA	10, 30, 100, 300	30	10, 30, 100, 300
Номинальная отключающая способность, А	4500		
Рабочая характеристика при наличии дифференциального тока	АС	A	АС
Характеристика срабатывания от сверхтоков	B,C	B,C	C
Номинальное импульсное выдерживаемое напряжение, U_{imp} , В	4000		
Время отключения при номинальном дифференциальном токе, мс	≤40		
Число полюсов	2		4
Условия эксплуатации	УХЛ4		
Степень защиты выключателя	IP20		
Износостойкость, циклов В-О, не менее	20 000		10 000
Максимальное сечение подключаемых проводников, мм ²	от 2,5 до 35		
Масса (2/4- полюсные), кг	0,26		0,29
Диапазон рабочих температур, °C	-25 ÷ +40		
Напряжение срабатывания при превышении напряжения сети $U_{откл}$, В	—	265±10	—
Длительность воздействия напряжения срабатывания для отключения, с	0,2 ÷ 0,5		
Гарантийный срок эксплуатации, лет, со дня продажи потребителю	7	7	7

Габаритные размеры

АД12, АД12М

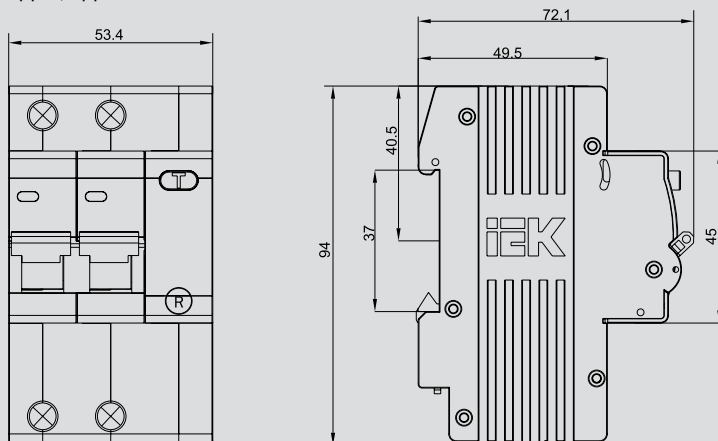

АД14

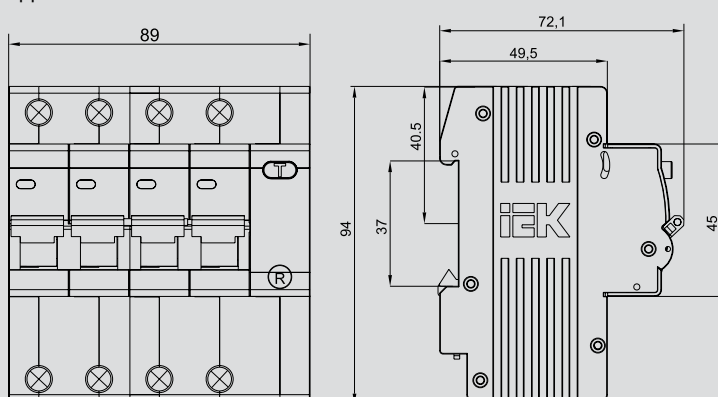

Автоматы дифференциальные селективные АД12S, АД14S, АД12MS

Селективные дифференциальные автоматы со встроенной защитой от сверхтоков предназначены для построения многоступенчатых (селективных) схем защиты от дифференциального тока.

Быстродействующие защитные выключатели обеспечивают:

- защиту от поражений электрическим током при прямом непреднамеренном прикосновении к токоведущим частям электрооборудования;
- защиту от возгорания изоляции токоведущих частей при возникновении тока утечки;
- защиту от перегрузки и короткого замыкания;
- защиту от недопустимого повышения напряжения сети (АД12MS).



Преимущества

- Усовершенствованная дугогасительная система: патент на полезную модель № RU 139886.
- Возможность одновременного присоединения шиной FORK и гибким проводником для распределения питания цепи через верхние зажимы, а также возможность соединения шиной PIN.
- Увеличенная прочность корпуса за счет двух дополнительных заклепок и монолитной лицевой панели.
- Наличие индикатора положения контактов.
- Индикатор срабатывания по дифференциальному току – кнопка «Возврат».
- Компактная энергоэффективная конструкция: дифференциальный блок меньших габаритов экономит место в щитовом оборудовании.
- Напайка из серебросодержащего композита повышает износостойкость контактной группы и снижает потери мощности.
- Конструкция АД12S позволяет присоединять дополнительные устройства КС47, КСВ47 безвинтовым способом.
- Удобный монтаж/демонтаж без использования инструментов.
- Светодиодная индикация наличия напряжения на клеммах «нагрузка» и встроенная защита от длительных (265 В; 0,5 с) перенапряжений сети (АД12MS).

Особенности конструкции



Усовершенствованная дугогасительная система: патент № RU 139886.



Наличие индикатора положения контактов.

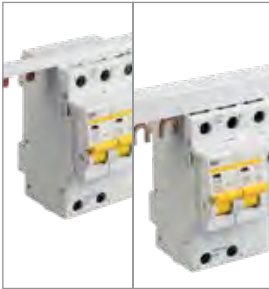

Возможность одновременного присоединения шиной FORK и гибким проводником для распределения питания цепи через верхние зажимы, а также возможность соединения шиной PIN.



Напайка из серебродержащего композита повышает износостойкость контактной группы и снижает потери мощности.



Увеличенная прочность корпуса за счет двух дополнительных заклепок и монолитной лицевой панели.



Конструкция АД12S позволяет присоединять дополнительные устройства КС47, КСВ47 безвинтовым способом.



Компактная энергоэффективная конструкция: за счет использования дифференциального блока меньших габаритов экономится место в щитовом оборудовании.



Индикатор срабатывания по дифференциальному току – кнопка «Возврат».

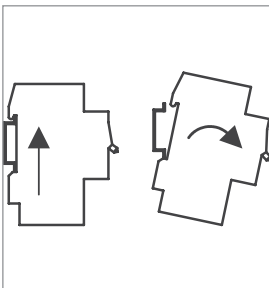

Удобный монтаж/демонтаж без использования инструментов.

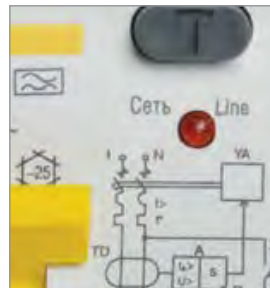

Светодиодная индикация наличия напряжения на клеммах «Нагрузка» и встроенная защита от длительных (265 В, 0,5 с) перенапряжений сети (АД12MS).

Ассортимент



Наименование	Ном. ток, А	Ном. откл. диф. ток, mA	Время-токовая хар-ка	Кол-во в упак., шт. групп.	шт. трансп.	Артикул
Диф.автомат АД12S 2P 20А 100mA	20	100	C	5	40	MAD13-2-020-C-100
Диф.автомат АД12S 2P 20А 300mA	20	300	C	5	40	MAD13-2-020-C-300
Диф.автомат АД12S 2P 25А 100mA	25	100	C	5	40	MAD13-2-025-C-100
Диф.автомат АД12S 2P 25А 300mA	25	300	C	5	40	MAD13-2-025-C-300
Диф.автомат АД12S 2P 32А 100mA	32	100	C	5	40	MAD13-2-032-C-100
Диф.автомат АД12S 2P 32А 300mA	32	300	C	5	40	MAD13-2-032-C-300
Диф.автомат АД12S 2P 40А 100mA	40	100	C	5	40	MAD13-2-040-C-100
Диф.автомат АД12S 2P 40А 300mA	40	300	C	5	40	MAD13-2-040-C-300
Диф.автомат АД12S 2P 50А 100mA	50	100	C	5	40	MAD13-2-050-C-100
Диф.автомат АД12S 2P 50А 300mA	50	300	C	5	40	MAD13-2-050-C-300
Диф.автомат АД12S 2P 63А 100mA	63	100	C	5	40	MAD13-2-063-C-100
Диф.автомат АД12S 2P 63А 300mA	63	300	C	5	40	MAD13-2-063-C-300



Диф.автомат АД12MS 2P 20А 100mA	20	100	C	5	40	MAD123-2-020-C-100
Диф.автомат АД12MS 2P 20А 300mA	20	300	C	5	40	MAD123-2-020-C-300
Диф.автомат АД12MS 2P 25А 100mA	25	100	C	5	40	MAD123-2-025-C-100
Диф.автомат АД12MS 2P 25А 300mA	25	300	C	5	40	MAD123-2-025-C-300
Диф.автомат АД12MS 2P 32А 100mA	32	100	C	5	40	MAD123-2-032-C-100
Диф.автомат АД12MS 2P 32А 300mA	32	300	C	5	40	MAD123-2-032-C-300
Диф.автомат АД12MS 2P 40А 100mA	40	100	C	5	40	MAD123-2-040-C-100
Диф.автомат АД12MS 2P 40А 300mA	40	300	C	5	40	MAD123-2-040-C-300
Диф.автомат АД12MS 2P 50А 100mA	50	100	C	5	40	MAD123-2-050-C-100
Диф.автомат АД12MS 2P 50А 300mA	50	300	C	5	40	MAD123-2-050-C-300
Диф.автомат АД12MS 2P 63А 100mA	63	100	C	5	40	MAD123-2-063-C-100
Диф.автомат АД12MS 2P 63А 300mA	63	300	C	5	40	MAD123-2-063-C-300



Диф.автомат АД14S 4P 20А 100mA	20	100	C	3	24	MAD13-4-020-C-100
Диф.автомат АД14S 4P 20А 300mA	20	300	C	3	24	MAD13-4-020-C-300
Диф.автомат АД14S 4P 25А 100mA	25	100	C	3	24	MAD13-4-025-C-100
Диф.автомат АД14S 4P 25А 300mA	25	300	C	3	24	MAD13-4-025-C-300
Диф.автомат АД14S 4P 32А 100mA	32	100	C	3	24	MAD13-4-032-C-100
Диф.автомат АД14S 4P 32А 300mA	32	300	C	3	24	MAD13-4-032-C-300
Диф.автомат АД14S 4P 40А 100mA	40	100	C	3	24	MAD13-4-040-C-100
Диф.автомат АД14S 4P 40А 300mA	40	300	C	3	24	MAD13-4-040-C-300
Диф.автомат АД14S 4P 50А 100mA	50	100	C	3	24	MAD13-4-050-C-100
Диф.автомат АД14S 4P 50А 300mA	50	300	C	3	24	MAD13-4-050-C-300
Диф.автомат АД14S 4P 63А 100mA	63	100	C	3	24	MAD13-4-063-C-100
Диф.автомат АД14S 4P 63А 300mA	63	300	C	3	24	MAD13-4-063-C-300

Технические характеристики

Наименование	АД12S	АД12MS	АД14S
Соответствуют стандартам	ГОСТ Р 31225.2.2, ГОСТ Р 61009-1, ГОСТ Р 51329		
Номинальное напряжение частотой 50 Гц, В	230	230	230/400
Номинальный ток I_n , А	20, 25, 32, 40, 50, 63	20, 25, 32, 40, 50, 63	20, 25, 32, 40, 50, 63
Номинальный отключающий дифференциальный ток $I_{\Delta n}$, mA	100, 300	100, 300	100, 300
Номинальная отключающая способность, А	4500	4500	4500
Рабочая характеристика при наличии дифференциального тока	АС	A	АС
Характеристика срабатывания электромагнитного расцепителя	C	C	C
Номинальное импульсное выдерживаемое напряжение, U_{imp} , В	4000	4000	4000
Максимальное время отключения / минимальное время неотключения, с	0,5 / 0,13	0,5 / 0,13	0,5 / 0,13
Число полюсов	2	2	4
Условия эксплуатации	УХЛ4	УХЛ4	УХЛ4
Степень защиты выключателя	IP20	IP20	IP20
Износостойкость, циклов В-О, не менее	20 000	20 000	20 000
Максимальное сечение подключаемых проводников, мм ²	до 25	до 25	до 25
Масса (2/4-полюсные), кг	0,26	0,26	0,29
Напряжение срабатывания при превышении напряжения сети $U_{откл}$, с		265±10	
Гарантийный срок эксплуатации, лет, со дня продажи потребителю	7	7	7

Габаритные размеры

АД12S

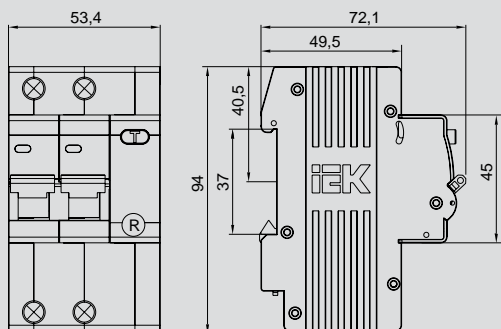

АД14S

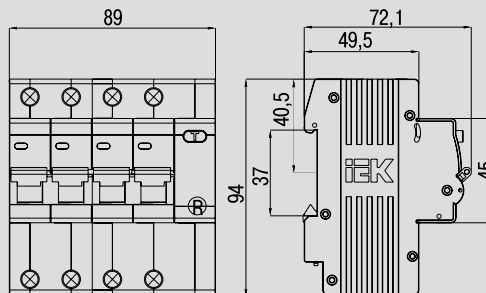

АД12MS

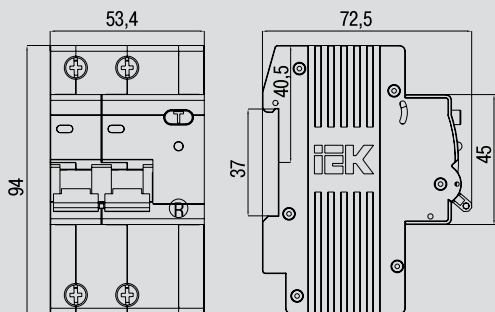

Автоматические выключатели дифференциального тока (АВДТ) B06S ARMAT

НОВИНКА

1

Автоматические выключатели дифференциального тока B06S предназначены для защиты человека от поражения электрическим током при повреждении изоляции электроустановок, для предотвращения пожаров вследствие протекания токов утечки на землю и для защиты от перегрузки и короткого замыкания в сетях переменного тока напряжением 400 В и частотой 50 Гц. B06S со встроенной защитой от сверхтоков реагируют не только на синусоидальные переменные дифференциальные токи, но и на пульсирующие постоянные дифференциальные токи. Источником пульсирующего тока являются, например, стиральные машины с регуляторами скорости, регулируемые источники света, телевизоры, видеомагнитофоны, персональные компьютеры и др. B06S выпускаются в двухполюсном исполнении с отключающей способностью 6 и 10 кА на номинальные токи 6, 10, 16, 20, 25, 32, 40, 50, 63 А и номинальные отключающие дифференциальные токи 30 мА.

ARMAT



Преимущества

- Компактное исполнение 18 мм
- Возможность подключения питания как сверху, так и снизу
- Наиболее надежная защита человека при прямом прикосновении к токоведущим частям

- Наличие кнопки «ТЕСТ» для проверки работоспособности устройства и правильности подключения

Особенности конструкции



Механизм мгновенной коммутации увеличивает электрическую износостойкость.



Большая серебряная напайка для уменьшения переходного сопротивления.

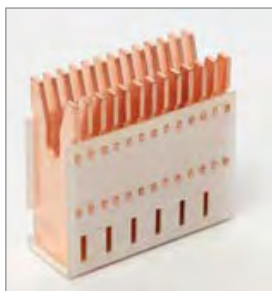

Массивная дугогасительная камера 14 пластин повышает электрическую износостойкость при коротком замыкании.



Защита от неправильного подключения.



Интегральная помехозащищенная дифференциальная схема.



Прочный корпус 7 заклепок.

Расшифровка обозначений

AR - B 06 S - 2 - C 006 C 030

- AR** – наименование линейки (коллекции) ARMAT
- B** – тип устройства: B – АВДТ
- 06** – отключающая способность:
06 – 6 кА;
10 – 10 кА
- S** – типоразмер:
S – 18 мм/2р;
N – 18 мм/р;
H – 27 мм/р
- 2** – описание эл. полюсов (2, 4, 1N, 3N)
- C** – характеристика B, C, D
- 006** – номинальный ток: 006 – 6 А
- C** – тип дифференциального тока:
C – AC;
A – A;
CS – AC-S;
AS – A-S
- 030** – номинал дифференциального тока: 030 – 30 мА

Ассортимент

**Автоматические
выключатели
дифференциального тока
AR-B06S 6 кА тип AC**

Наименование	Номинальный ток, А	Ном. откл. диф. ток, mA	Время-токовая хар-ка	Количество в упаковке, шт.		Артикул
				групповой	транспортной	
ARMAT АВДТ B06S 1P+NP C6 10mA тип AC (18мм)	6	10	C	12	120	AR-B06S-1N-C06C010
ARMAT АВДТ B06S 1P+NP B6 10mA тип AC (18мм)	6	10	B	12	120	AR-B06S-1N-B06C010
ARMAT АВДТ B06S 1P+NP C8 10mA тип AC (18мм)	8	10	C	12	120	AR-B06S-1N-C08C010
ARMAT АВДТ B06S 1P+NP B8 10mA тип AC (18мм)	8	10	B	12	120	AR-B06S-1N-B08C010
ARMAT АВДТ B06S 1P+NP C10 10mA тип AC (18мм)	10	10	C	12	120	AR-B06S-1N-C10C010
ARMAT АВДТ B06S 1P+NP B10 10mA тип AC (18мм)	10	10	B	12	120	AR-B06S-1N-B10C010
ARMAT АВДТ B06S 1P+NP C13 10mA тип AC (18мм)	13	10	C	12	120	AR-B06S-1N-C13C010
ARMAT АВДТ B06S 1P+NP B13 10mA тип AC (18мм)	13	10	B	12	120	AR-B06S-1N-B13C010
ARMAT АВДТ B06S 1P+NP C16 10mA тип AC (18мм)	16	10	C	12	120	AR-B06S-1N-C16C010
ARMAT АВДТ B06S 1P+NP B16 10mA тип AC (18мм)	16	10	B	12	120	AR-B06S-1N-B16C010
ARMAT АВДТ B06S 1P+NP C20 10mA тип AC (18мм)	20	10	C	12	120	AR-B06S-1N-C20C010
ARMAT АВДТ B06S 1P+NP B20 10mA тип AC (18мм)	20	10	B	12	120	AR-B06S-1N-B20C010
ARMAT АВДТ B06S 1P+NP C6 30mA тип AC (18мм)	6	30	C	12	120	AR-B06S-1N-C06C030
ARMAT АВДТ B06S 1P+NP B6 30mA тип AC (18мм)	6	30	B	12	120	AR-B06S-1N-B06C030
ARMAT АВДТ B06S 1P+NP C8 30mA тип AC (18мм)	8	30	C	12	120	AR-B06S-1N-C08C030
ARMAT АВДТ B06S 1P+NP B8 30mA тип AC (18мм)	8	30	B	12	120	AR-B06S-1N-B08C030
ARMAT АВДТ B06S 1P+NP C10 30mA тип AC (18мм)	10	30	C	12	120	AR-B06S-1N-C10C030
ARMAT АВДТ B06S 1P+NP B10 30mA тип AC (18мм)	10	30	B	12	120	AR-B06S-1N-B10C030
ARMAT АВДТ B06S 1P+NP C13 30mA тип AC (18мм)	13	30	C	12	120	AR-B06S-1N-C13C030
ARMAT АВДТ B06S 1P+NP B13 30mA тип AC (18мм)	13	30	B	12	120	AR-B06S-1N-B13C030
ARMAT АВДТ B06S 1P+NP C16 30mA тип AC (18мм)	16	30	C	12	120	AR-B06S-1N-C16C030
ARMAT АВДТ B06S 1P+NP B16 30mA тип AC (18мм)	16	30	B	12	120	AR-B06S-1N-B16C030
ARMAT АВДТ B06S 1P+NP C20 30mA тип AC (18мм)	20	30	C	12	120	AR-B06S-1N-C20C030
ARMAT АВДТ B06S 1P+NP B20 30mA тип AC (18мм)	20	30	B	12	120	AR-B06S-1N-B20C030
ARMAT АВДТ B06S 1P+NP C25 30mA тип AC (18мм)	25	30	C	12	120	AR-B06S-1N-C25C030
ARMAT АВДТ B06S 1P+NP B25 30mA тип AC (18мм)	25	30	B	12	120	AR-B06S-1N-B25C030
ARMAT АВДТ B06S 1P+NP C32 30mA тип AC (18мм)	32	30	C	12	120	AR-B06S-1N-C32C030
ARMAT АВДТ B06S 1P+NP B32 30mA тип AC (18мм)	32	30	B	12	120	AR-B06S-1N-B32C030

Автоматические выключатели дифференциального тока AR-B06S 6 кА тип А



Наименование	Номинальный ток, А	Ном. откл. диф. ток, mA	Время-токовая хар-ка	Количество в упаковке, шт.		Артикул
				груп-повой	транс-портной	
ARMAT АВДТ В06S 1P+NP C6 10mA тип А (18мм)	6	10	C	12	120	AR-B06S-1N-C06A010
ARMAT АВДТ В06S 1P+NP B6 10mA тип А (18мм)	6	10	B	12	120	AR-B06S-1N-B06A010
ARMAT АВДТ В06S 1P+NP C8 10mA тип А (18мм)	8	10	C	12	120	AR-B06S-1N-C08A010
ARMAT АВДТ В06S 1P+NP B8 10mA тип А (18мм)	8	10	B	12	120	AR-B06S-1N-B08A010
ARMAT АВДТ В06S 1P+NP C10 10mA тип А (18мм)	10	10	C	12	120	AR-B06S-1N-C10A010
ARMAT АВДТ В06S 1P+NP B10 10mA тип А (18мм)	10	10	B	12	120	AR-B06S-1N-B10A010
ARMAT АВДТ В06S 1P+NP C13 10mA тип А (18мм)	13	10	C	12	120	AR-B06S-1N-C13A010
ARMAT АВДТ В06S 1P+NP B13 10mA тип А (18мм)	13	10	B	12	120	AR-B06S-1N-B16A010
ARMAT АВДТ В06S 1P+NP C16 10mA тип А (18мм)	16	10	C	12	120	AR-B06S-1N-C16A010
ARMAT АВДТ В06S 1P+NP B16 10mA тип А (18мм)	16	10	B	12	120	AR-B06S-1N-B13A010
ARMAT АВДТ В06S 1P+NP C20 10mA тип А (18мм)	20	10	C	12	120	AR-B06S-1N-C20A010
ARMAT АВДТ В06S 1P+NP B20 10mA тип А (18мм)	20	10	B	12	120	AR-B06S-1N-B20A010
ARMAT АВДТ В06S 1P+NP C6 30mA тип А (18мм)	6	30	C	12	120	AR-B06S-1N-C06A030
ARMAT АВДТ В06S 1P+NP B6 30mA тип А (18мм)	6	30	B	12	120	AR-B06S-1N-B06A030
ARMAT АВДТ В06S 1P+NP C8 30mA тип А (18мм)	8	30	C	12	120	AR-B06S-1N-C08A030
ARMAT АВДТ В06S 1P+NP B8 30mA тип А (18мм)	8	30	B	12	120	AR-B06S-1N-B08A030
ARMAT АВДТ В06S 1P+NP C10 30mA тип А (18мм)	10	30	C	12	120	AR-B06S-1N-C10A030
ARMAT АВДТ В06S 1P+NP B10 30mA тип А (18мм)	10	30	B	12	120	AR-B06S-1N-B10A030
ARMAT АВДТ В06S 1P+NP C13 30mA тип А (18мм)	13	30	C	12	120	AR-B06S-1N-C13A030
ARMAT АВДТ В06S 1P+NP B13 30mA тип А (18мм)	13	30	B	12	120	AR-B06S-1N-B16A030
ARMAT АВДТ В06S 1P+NP C16 30mA тип А (18мм)	16	30	C	12	120	AR-B06S-1N-C16A030
ARMAT АВДТ В06S 1P+NP B16 30mA тип А (18мм)	16	30	B	12	120	AR-B06S-1N-B13A030
ARMAT АВДТ В06S 1P+NP C20 30mA тип А (18мм)	20	30	C	12	120	AR-B06S-1N-C20A030
ARMAT АВДТ В06S 1P+NP B20 30mA тип А (18мм)	20	30	B	12	120	AR-B06S-1N-B20A030
ARMAT АВДТ В06S 1P+NP C25 30mA тип А (18мм)	25	30	C	12	120	AR-B06S-1N-C25A030
ARMAT АВДТ В06S 1P+NP B25 30mA тип А (18мм)	25	30	B	12	120	AR-B06S-1N-B25A030
ARMAT АВДТ В06S 1P+NP C32 30mA тип А (18мм)	32	30	C	12	120	AR-B06S-1N-C32A030
ARMAT АВДТ В06S 1P+NP B32 30mA тип А (18мм)	32	30	B	12	120	AR-B06S-1N-B32A030

Технические характеристики

Параметры	Значение	
Количество полюсов	1P+N	
Номинальное рабочее напряжение U_e , В	230	
Диапазон рабочих напряжений, В	195-264	
Номинальная частота сети, Гц	50/60	
Номинальное напряжение изоляции U_i , В	400	
Номинальный ток I_n , А	6; 8; 10; 13; 16; 20; 25; 32	
Номинальный отключающий дифференциальный ток (уставка) $I_{\Delta n}$, mA	10, 30	
Номинальный неотключающий дифференциальный ток $I_{\Delta n0}$, mA	0,5 $I_{\Delta n}$	
Номинальная наибольшая отключающая способность I_{cn} , А	6000	
Рабочая наибольшая отключающая способность I_{cs} , А	6000	
Номинальная дифференциальная наибольшая включающая и отключающая способность $I_{\Delta m}$, А	6000	
Тип рабочей характеристики по условиям функционирования при наличии составляющей постоянного тока	АС, А	
Характеристика срабатывания от сверхтоков, тип	В, С	
Номинальное импульсное выдерживаемое напряжение, U_{imp} , кВ	4	
Механическая износостойкость, циклов В-О, не менее	20000	
Коммутационная износостойкость, циклов В-О, не менее	10000	
Сечение провода, присоединяемого к зажимам, мм ²	1-10	
Момент затяжки винтов контактных зажимов, Н • м	1,2	
Степень защиты ГОСТ 14254 (IEC 60529)	IP20	
Высота над уровнем моря, м	≤ 2000	
Диапазон рабочих температур, °C	От -25 до +45	
Относительная влажность воздуха, %	при температуре 20 °C	90
	при температуре 40 °C	50
Синусоидальная вибрация	Диапазон частот, Гц	0,5-100
	Максимальная амплитуда ускорения, м • с ⁻² (g)	5 (0,5)
Удары многократного действия	Максимальное пиковое ударное ускорение, м • с ⁻² (g)	30 (3)
	Длительность действия ударного ускорения, мс	2-20
Режим работы	Продолжительный	

Габаритные размеры

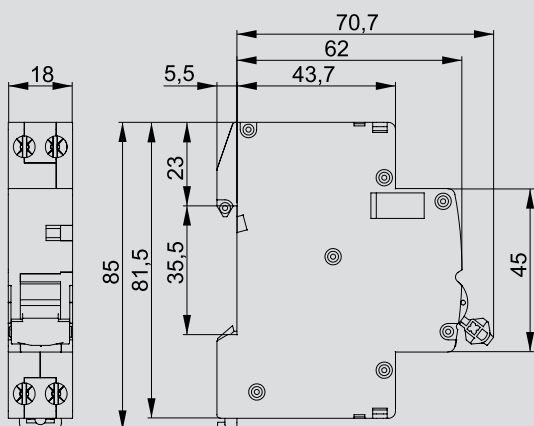

1 Автоматические выключатели дифференциального тока АВДТ32 на токи до 63 А

Автоматические выключатели дифференциального тока АВДТ32 предназначены для защиты человека от поражения электрическим током при повреждении изоляции электроустановок, для предотвращения пожаров вследствие протекания токов утечки на землю и для защиты от перегрузки и короткого замыкания.



Преимущества

- Комбинированная схема с электронным модулем дифференциальной защиты и встроенным выключателем на 6000 А.
- Наиболее надежная защита человека при прямом прикосновении к токоведущим частям.
- Независимый индикатор положения контактов.
- Широкий диапазон рабочих температур от -25 до $+40$ °С.
- Быстрый монтаж с помощью защелки с двойным фиксированным положением (для АВДТ32 на токи до 40 А).
- Быстрый монтаж/демонтаж без использования инструментов (для АВДТ32 на токи 50 и 63 А).
- Энергоэффективная конструкция (для АВДТ32 на токи 50 и 63 А).
- Насечки на контактных зажимах снижают тепловые потери и увеличивают механическую устойчивость соединения.
- Наличие кнопки «ТЕСТ» для проверки работоспособности устройства и правильности подключения.
- Габариты АВДТ соответствуют двухмодульному исполнению за счет размещения элементов конструкции.
- Увеличенная способность 6 кА позволяет устанавливать АВДТ в качестве вводных автоматов защиты.

Особенности конструкции



Комбинированная схема с электронным модулем дифференциальной защиты, варистором класса D и встроенным выключателем на 6000 А обеспечивает 4 вида защиты: от дифференциального тока (тока утечки); короткого замыкания; перегрузки; импульсных перенапряжений.

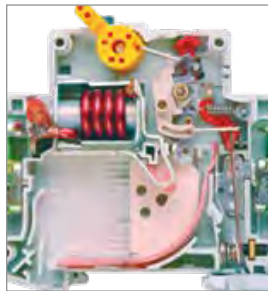

Помехоустойчивая схема, исключающая ложное срабатывание: патент № RU 124453.



Возможность одновременного присоединения шиной FORK и гибким проводником для распределения питания цепи через верхние зажимы, а также возможность соединения шиной PIN.



Напайка из серебросодержащего композита повышает износостойкость контактной группы и снижает переходное сопротивление.



Индикатор состояния главной цепи предоставляет точную информацию о состоянии контактов независимо от положения рукоятки.



Дополнительная защита от прогорания корпуса аппарата из-за дуги и отвод тепла за счет антипрогарной пластины.



Широкий диапазон рабочих температур от -25 до $+40$ °C позволяет использовать выключатель в различных климатических поясах.



Дугогасительная камера из 13 стальных пластин для эффективного гашения дуги.



Быстрый монтаж, дополнительная надёжность крепления на DIN-рейке с помощью защелки с двойным фиксированным положением.



Насечки на контактных зажимах снижают тепловые потери и увеличивают механическую устойчивость соединения.

Ассортимент



Наименование	Номинальный ток, А	Номинальный отключающий дифф. ток, мА	Количество в упаковке, шт.		Артикул
			групповой	транспортной	
АВДТ32 В16	16	10	6	60	MAD22-5-016-B-10
АВДТ32 В25	25	10	6	60	MAD22-5-025-B-10
АВДТ32 С6	6	30	6	60	MAD22-5-006-C-30
АВДТ32 С10	10	30	6	60	MAD22-5-010-C-30
АВДТ32 С16	16	30	6	60	MAD22-5-016-C-30
АВДТ32 С20	20	30	6	60	MAD22-5-020-C-30
АВДТ32 С25	25	30	6	60	MAD22-5-025-C-30
АВДТ32 С32	32	30	6	60	MAD22-5-032-C-30
АВДТ32 С40	40	30	6	60	MAD22-5-040-C-30
АВДТ32 С40	40	100	6	60	MAD22-5-040-C-100



АВДТ32 С50	50	100	6	60	MAD22-5-050-C-100
АВДТ32 С63	63	100	6	60	MAD22-5-063-C-100

Автоматические выключатели дифференциального тока АВДТ34 на токи 6–63 А

Автоматические выключатели дифференциального тока АВДТ34 предназначены для защиты человека от поражения электрическим током при повреждении изоляции электроустановок, для предотвращения пожаров вследствие протекания токов утечки на землю и для защиты от перегрузки и короткого замыкания в сетях переменного тока напряжением 400 В и частотой 50 Гц.

АВДТ34 со встроенной защитой от сверхтоков реагируют не только на синусоидальные переменные дифференциальные токи, но и на пульсирующие постоянные дифференциальные токи. Источником пульсирующего тока являются, например, стиральные машины с регуляторами скорости, регулируемые источники света, телевизоры, видеомагнитофоны, персональные компьютеры и др.

АВДТ34 выпускаются в четырехполюсном исполнении на номинальные токи 6, 10, 16, 20, 25, 32, 40, 50, 63 А и номинальные отключающие дифференциальные токи 10, 30, 100, 300 мА.

KARAT



Преимущества

- Компактная конструкция автоматического выключателя, управляемого дифференциальным током, со встроенной защитой от сверхтоков.
- Номинальный условный ток короткого замыкания 6000 А позволяет устанавливать автоматические выключатели дифференциального тока АВДТ34 в качестве вводных автоматов защиты.
- Широкий ассортимент номинальных токов (6, 10, 16, 20, 25, 32, 40, 50, 63 А) и номинальных отключающих дифференциальных токов (10, 30, 100, 300 мА).
- Высокая электрическая износостойкость – не менее 6000 включений.
- Эргономичная кнопка «ТЕСТ» для проверки работоспособности устройства и правильности подключения.
- Рабочая характеристика при наличии дифференциального тока – тип А – обеспечивает универсальную защиту от поражения током при случайном непреднамеренном прикосновении к проводнику и защиту от токов утечек.
- Главные контакты четырехполюсного автоматического выключателя дифференциального тока АВДТ34 сконструированы так, что нейтральный контакт замыкается раньше и отключается позже, что позволяет избежать перекоса фаз напряжения нагрузки аналогично «обрыву нуля» в сети.

Особенности конструкции



Помехоустойчивая схема, исключая ложное срабатывание: патент № RU 124453.



Возможность одновременного присоединения шины FORK и гибким проводником для распределения питания цепи через верхние зажимы, а также возможность соединения шиной PIN.



Механизм свободного расцепления новой конструкции, который обеспечивает быстрый разрыв главных контактов.



Расширение линейки АВДТ34 на токи 40, 50, 63 А с уставкой в 30, 100, 300 мА.



Конструкция АВДТ34 обеспечивает быстрый монтаж/демонтаж без использования инструментов и дополнительную надежность крепления на DIN-рейке.



Эргономичная кнопка «ТЕСТ» для проверки работоспособности устройства и правильности подключения.



Напайка из серебросодержащего композита повышает износостойкость контактной группы и снижает переходное сопротивление.



Насечки на контактных зажимах снижают тепловые потери и увеличивают механическую устойчивость соединения.



Дугоотводящая пластина подвижного контакта выполнена в виде гладкой кривой, что значительно облегчает затягивание дуги в дугогасительную камеру.



Дугогасительная камера из 13 стальных пластин для эффективного гашения дуги.

Ассортимент



Наименование	Номинальный ток, А	Номинальный отключающий дифф. ток, мА	Количество в упаковке, шт.		Артикул
			групповой	транспортной	
АВДТ34 C6 10 мА	6	10	3	30	MAD22-6-006-C-10
АВДТ34 C10 10 мА	10		3	30	MAD22-6-010-C-10
АВДТ34 C16 10 мА	16		3	30	MAD22-6-016-C-10
АВДТ34 C10 30 мА	10	30	3	30	MAD22-6-010-C-30
АВДТ34 C16 30 мА	16		3	30	MAD22-6-016-C-30
АВДТ34 C20 30 мА	20		3	30	MAD22-6-020-C-30
АВДТ34 C25 30 мА	25		3	30	MAD22-6-025-C-30
АВДТ34 C32 20 мА	20		3	30	MAD22-6-020-C-30
АВДТ34 C32 30 мА	32		3	30	MAD22-6-032-C-30
АВДТ34 C16 100 мА	16	100	3	30	MAD22-6-016-C-100
АВДТ34 C25 100 мА	25		3	30	MAD22-6-025-C-100
АВДТ34 C32 100 мА	32		3	30	MAD22-6-032-C-100
АВДТ34 C16 300 мА	16	300	3	30	MAD22-6-016-C-300
АВДТ34 C25 300 мА	25		3	30	MAD22-6-025-C-300
АВДТ34 C40 30 мА	40	30	3	30	MAD22-6-040-C-30
АВДТ34 C50 30 мА	50		3	30	MAD22-6-050-C-30
АВДТ34 C63 30 мА	63		3	30	MAD22-6-063-C-30
АВДТ34 C40 100 мА	40	100	3	30	MAD22-6-040-C-100
АВДТ34 C50 100 мА	50		3	30	MAD22-6-050-C-100
АВДТ34 C63 100 мА	63		3	30	MAD22-6-063-C-100
АВДТ34 C40 300 мА	40	300	3	30	MAD22-6-040-C-300
АВДТ34 C50 300 мА	50		3	30	MAD22-6-050-C-300
АВДТ34 C63 300 мА	63		3	30	MAD22-6-063-C-300

Технические характеристики

Наименование параметра	АВДТ32 (6–63 А)	АВДТ34 (6–63 А)
Число полюсов	1P+N	3P+N
Наличие защиты от сверхтоков	В фазном полюсе	В каждом фазном полюсе
Номинальное рабочее напряжение U_e , В	230	400
Диапазон рабочих напряжений U , В	50 ÷ 265	50 ÷ 460
Номинальная частота сети, Гц	50	50
Номинальный ток I_n , А	6; 10; 16; 20; 25; 32; 40; 50; 63	6; 10; 16; 20; 25; 32; 40; 50; 63
Номинальный отключающий дифференциальный ток (уставка) $I_{\Delta n}$, mA	10; 30; 100	10; 30; 100, 300
Номинальный не отключающий дифференциальный ток $I_{\Delta n0}$, А	0,5 $I_{\Delta n}$	0,5 $I_{\Delta n}$
Номинальная наибольшая коммутационная способность I_{cn} , А	6000	6000
Рабочая характеристика в случае дифференциального тока с составляющей постоянного тока, тип	A	A
Характеристика срабатывания от сверхтоков, тип	B, C	C
Номинальное импульсное выдерживаемое напряжение, U_{imp} , В	4000	
Механическая износостойкость, циклов В-О, не менее	10 000	10 000
Электрическая износостойкость, циклов В-О, не менее	6000	6000
Максимальное сечение провода, присоединяемого к зажимам, мм ²	25	25
Наличие драг. металлов: серебро, г/полюс	0,8	0,8
Масса, кг	0,25	0,4
Степень защиты по ГОСТ 14254 (МЭК 529)	IP20	IP20
Климатическое исполнение и категория размещения по ГОСТ 15150	УХЛ4	УХЛ4
Гарантийный срок эксплуатации, лет, со дня продажи потребителю	7	7

Габаритные размеры

АВДТ32 $I_n < 40$ А

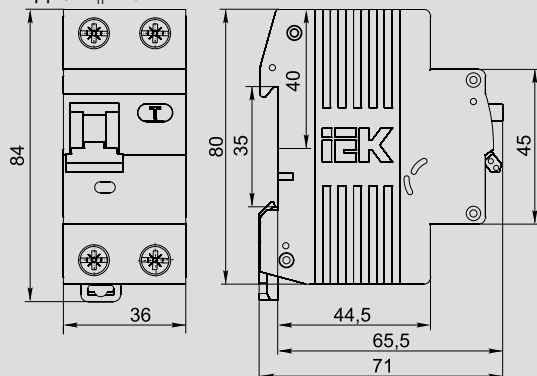

АВДТ32 $I_n = 50, 63$ А

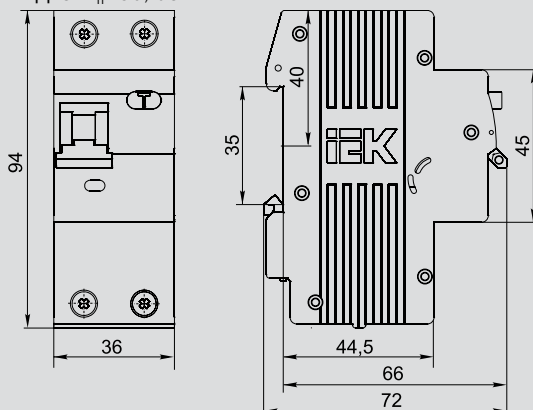

АВДТ34

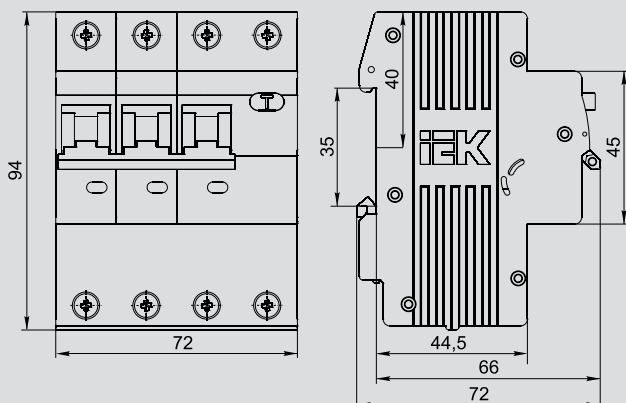

Автоматические выключатели дифференциального тока АВДТ32ML

НОВИНКА

1

Автоматические выключатели дифференциального тока АВДТ32ML для однофазных сетей в одномодульном исполнении (18 мм) предназначены для защиты человека от поражения электрическим током при повреждении изоляции электроустановок, а также для защиты от перегрузки и короткого замыкания в сетях переменного тока напряжением 230 В и частотой 50 Гц; по своим характеристикам соответствуют ГОСТ Р 51327.2.2 и ГОСТ Р 31225.2.2.

KARAT



Преимущества

- Габариты АВДТ32ML соответствуют одномодульному исполнению – экономия места в щите.
- Наиболее надежная защита человека при прямом прикосновении к токоведущим частям.
- 9 заклепок – более прочный корпус.
- Наличие кнопки «ТЕСТ» для проверки работоспособности устройства и правильности подключения.

Особенности конструкции



Напайка из серебросодержащего композита повышает износостойкость контактной группы и снижает переходное сопротивление.



Защелка с двойным фиксированным положением для удобства монтажа.



Широкий диапазон рабочих температур от -25 до $+40$ °C позволяет использовать выключатель в различных климатических зонах.



Кнопка «ТЕСТ» для проверки работоспособности устройства и правильности подключения.

Ассортимент

	Наименование	Номинальный ток, А	Номинальный отключающий дифф. ток, mA	Количество в упаковке, шт.	Артикул
АВДТ32ML тип AC 	АВДТ32ML B6 10mA KARAT	6	10	100	MVD12-1-006-B-010
	АВДТ32ML C6 10mA KARAT	6	10	100	MVD12-1-006-C-010
	АВДТ32ML C6 30mA KARAT	6	30	100	MVD12-1-006-C-030
	АВДТ32ML B10 30mA KARAT	10	30	100	MVD12-1-010-B-030
	АВДТ32ML C10 10mA KARAT	10	10	100	MVD12-1-010-C-010
	АВДТ32ML C10 30mA KARAT	10	30	100	MVD12-1-010-C-030
	АВДТ32ML B16 30mA KARAT	16	30	100	MVD12-1-016-B-030
	АВДТ32ML C16 10mA KARAT	16	10	100	MVD12-1-016-C-010
	АВДТ32ML C16 30mA KARAT	16	30	100	MVD12-1-016-C-030
	АВДТ32ML C20 10mA KARAT	20	10	100	MVD12-1-020-C-010
	АВДТ32ML C20 30mA KARAT	20	30	100	MVD12-1-020-C-030
	АВДТ32ML C25 10mA KARAT	25	10	100	MVD12-1-025-C-010
	АВДТ32ML C25 30mA KARAT	25	30	100	MVD12-1-025-C-030
	АВДТ32ML C25 100mA KARAT	25	100	100	MVD12-1-025-C-100
	АВДТ32ML C32 10mA KARAT	32	10	100	MVD12-1-032-C-010
	АВДТ32ML C32 30mA KARAT	32	30	100	MVD12-1-032-C-030
	АВДТ32ML C32 100mA KARAT	32	100	100	MVD12-1-032-C-100
	АВДТ32ML тип A 	АВДТ32ML тип A B6 10mA KARAT	6	10	100
АВДТ32ML тип A C6 10mA KARAT		6	10	100	MVD12-1-006-C-010-A
АВДТ32ML тип A C6 30mA KARAT		6	30	100	MVD12-1-006-C-030-A
АВДТ32ML тип A B10 30mA KARAT		10	30	100	MVD12-1-010-B-030-A
АВДТ32ML тип A C10 10mA KARAT		10	10	100	MVD12-1-010-C-010-A
АВДТ32ML тип A C10 30mA KARAT		10	30	100	MVD12-1-010-C-030-A
АВДТ32ML тип A B16 30mA KARAT		16	30	100	MVD12-1-016-B-030-A
АВДТ32ML тип A C16 10mA KARAT		16	10	100	MVD12-1-016-C-010-A
АВДТ32ML тип A C16 30mA KARAT		16	30	100	MVD12-1-016-C-030-A
АВДТ32ML тип A C20 10mA KARAT		20	10	100	MVD12-1-020-C-010-A
АВДТ32ML тип A C20 30mA KARAT		20	30	100	MVD12-1-020-C-030-A
АВДТ32ML тип A C25 10mA KARAT		25	10	100	MVD12-1-025-C-010-A
АВДТ32ML тип A C25 30mA KARAT		25	30	100	MVD12-1-025-C-030-A
АВДТ32ML тип A C25 100mA KARAT		25	100	100	MVD12-1-025-C-100-A
АВДТ32ML тип A C32 10mA KARAT		32	10	100	MVD12-1-032-C-010-A
АВДТ32ML тип A C32 30mA KARAT		32	30	100	MVD12-1-032-C-030-A
АВДТ32ML тип A C32 100mA KARAT		32	100	100	MVD12-1-032-C-100-A

Технические характеристики

Наименование параметра	АВДТ32ML тип AC	АВДТ32ML тип A
Соответствует стандартам	ГОСТ IEC 61009-1, ГОСТ 31225.2.2, ГОСТ Р 51329, ГОСТ Р МЭК 60715	
Число полюсов	1P+N	1P+N
Наличие защиты от сверхтоков в полюсах	В фазном полюсе	В фазном полюсе
Номинальное рабочее напряжение	230 В	230 В
Номин. откл. диф. ток, mA	10, 30, 100	10, 30, 100
Тип тока утечки	Переменный (AC)	A
Ширина по количеству модульных расстояний	1	1
Макс сечение входящего кабеля, мм ²	6	6
Номин. импульсное выдерживаемое напряжение	4 кВ	4 кВ
Тип монтажа	на DIN-рейку	на DIN-рейку
Частота	50 Гц	50 Гц
Степень защиты	IP20	IP20
Тип расцепителя	Тепловой, электромагнитный	Тепловой, электромагнитный
Тип подключения	Винтовое соединение	Винтовое соединение
Отключающая способность по IEC 61009-1	6000 A	6000 A
Механическая износостойкость	≥ 15000 циклов В-0	≥ 15000 циклов В-0
Электрическая износостойкость	≥ 6000 В-0	≥ 6000 В-0
Температура эксплуатации	-40...+50 °C	-40...+50 °C
Номин неоткл дифференциальный ток	0,5 I _{Δn} mA	0,5 I _{Δn} mA
Характеристика срабатывания - кривая тока	C	C
Номинальный ток, A	6, 10, 16, 20, 25, 32	6, 10, 16, 20, 25, 32
Номинальный ток утечки, A	10, 30, 100	10, 30, 100
Отключающая способность по EN 60898	6 кА	6 кА

Габаритные размеры

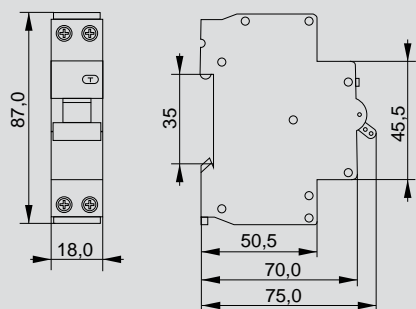

1

Автоматические выключатели дифференциального тока АВДТ32ЕМ

НОВИНКА

Автоматические выключатели дифференциального тока АВДТ32ЕМ сочетают функции автоматического выключателя и электромеханического УЗО типа А. Отключают защищаемый участок сети при обнаружении тока утечки на землю или сверхтока. Устройства реагируют как на синусоидальный переменный дифференциальный ток, так и на пульсирующий постоянный дифференциальный ток (тип А), что позволяет применять его в зданиях и жилых помещениях, насыщенных бытовой техникой. Не имеют собственного потребления электроэнергии.



Преимущества

- Не зависят от напряжения питания, сохраняют работоспособность при обрыве нулевого проводника.
- Наиболее надежная защита человека при прямом прикосновении к токоведущим частям.
- Независимый индикатор положения контактов.
- Насечки на контактных зажимах снижают тепловые потери и увеличивают механическую устойчивость соединения.
- Наличие кнопки «ТЕСТ» для проверки работоспособности устройства и правильности подключения.
- Увеличенная способность 6 кА позволяет устанавливать АВДТ в качестве вводных автоматов защиты.

Особенности конструкции

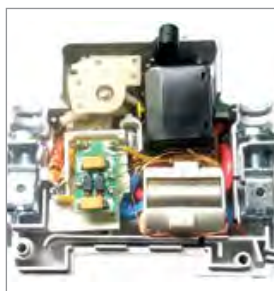

Защита от импульсного перенапряжения.



Возможность подключения сети и нагрузки, как сверху, так и снизу.



Компактная конструкция – 2 модуля.



Кнопка ТЕСТ для проверки работоспособности и правильности подключения.

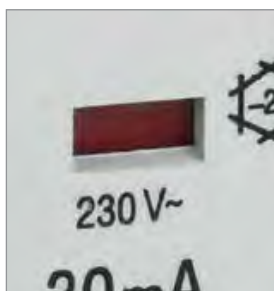

Индикатор состояния контактов механически связан с системой рычагов устройства.

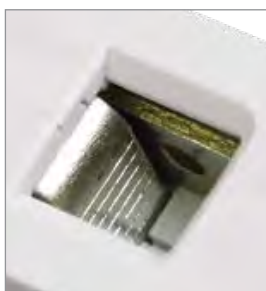

Насечки на контактных зажимах увеличивают механическую устойчивость соединения.

Ассортимент



Наименование	Номинальный ток, А	Номинальный отключающий дифференциальный ток, мА	Характеристика автоматического выключателя	Артикул
АВДТ32ЕМЕМ В16	16	10	В	MVD14-1-016-B-010
АВДТ32ЕМЕМ В25	25	10	В	MVD14-1-025-B-010
АВДТ32ЕМЕМ С6	6	30	В	MVD14-1-006-B-030
АВДТ32ЕМЕМ С10	10	30	В	MVD14-1-010-B-030
АВДТ32ЕМЕМ С6	6	30	С	MVD14-1-006-C-030
АВДТ32ЕМЕМ С10	10	30	С	MVD14-1-010-C-030
АВДТ32ЕМЕМ С16	16	30	С	MVD14-1-016-C-030
АВДТ32ЕМЕМ С20	20	30	С	MVD14-1-020-C-030
АВДТ32ЕМЕМ С25	25	30	С	MVD14-1-025-C-030
АВДТ32ЕМЕМ С32	32	30	С	MVD14-1-032-C-030
АВДТ32ЕМЕМ С40	40	30	С	MVD14-1-040-C-030
АВДТ32ЕМЕМ С32	32	100	С	MVD14-1-032-C-100
АВДТ32ЕМЕМ С40	40	100	С	MVD14-1-040-C-100
АВДТ32ЕМЕМ С50	50	100	С	MVD14-1-050-C-100
АВДТ32ЕМЕМ С63	63	100	С	MVD14-1-063-C-100

Технические характеристики

Номинальное напряжение частотой 50 Гц, В	230
Номинальный ток In, А	6; 10; 16; 20; 25; 32; 40; 50; 63
Характеристики срабатывания электромагнитного расцепителя	В, С
Число полюсов	1P+N
Номинальный отключающий дифференциальный ток IDn, мА	10; 30; 100
Номинальная отключающая способность, А	6000
Рабочая характеристика при наличии дифференциального тока, тип	А
Износостойкость, циклов В-О, не менее	12 000
Условия эксплуатации	УХЛ3.1
Степень защиты выключателя	IP20
Максимальное сечение присоединяемых проводников, мм ²	25
Номинальное импульсное выдерживаемое напряжения, В	4000
Гарантийный срок эксплуатации, лет, со дня продажи потребителю	7

Габаритные размеры

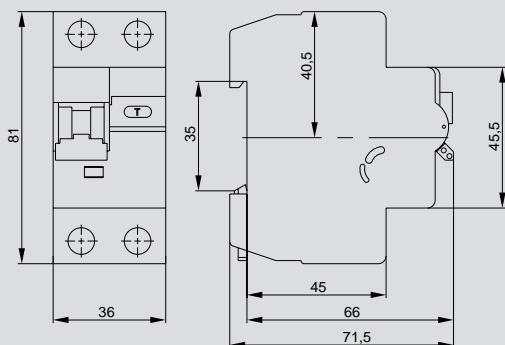

Дополнительные модульные устройства

Устройство защиты от дугового пробоя (УЗДП)

Устройство защиты от дугового пробоя (УЗДП) – инновационное устройство, предназначенное для автоматизированного предупреждения пожара от опасного искрения в электрических сетях и электроустановках, подключенных к питающей электросети.

УЗДП является третьим этапом защиты от пожара после автоматических выключателей ВА, УЗО и АВДТ. Устройство способно обнаруживать неисправности, связанные с дугой короткого замыкания, и вовремя отключать линии, в которых выявлено искрение. Идеально для использования в офисных, промышленных и общественных сетях с большими нагрузками.



Наименование	Номинальный ток, А	Артикул
Устройство защиты от дугового пробоя УЗДП63-1 16А	16	MDP10-16
Устройство защиты от дугового пробоя УЗДП63-1 25А	25	MDP10-25
Устройство защиты от дугового пробоя УЗДП63-1 32А	32	MDP10-32
Устройство защиты от дугового пробоя УЗДП63-1 40А	40	MDP10-40
Устройство защиты от дугового пробоя УЗДП63-1 63А	63	MDP10-63

Преимущества

- Инновационная разработка.
- Защита от пожароопасного искрения.
- Защита от перенапряжения.
- Защита от возгораний в электросетях.
- В комплект входит имитатор искрения для проверки зоны функционирования устройства и его дополнительного тестирования.
- Самотестирование с реальным воспроизведением признаков искрения гарантирует проверку всех цепей распознавания и регистрации сигналов УЗДП.
- Компактное исполнение для установки в электрощит.
- Ввод снизу обеспечен конструкцией изделия, а также обеспечивает удобство при подключении после вводного автомата.

Особенности конструкции

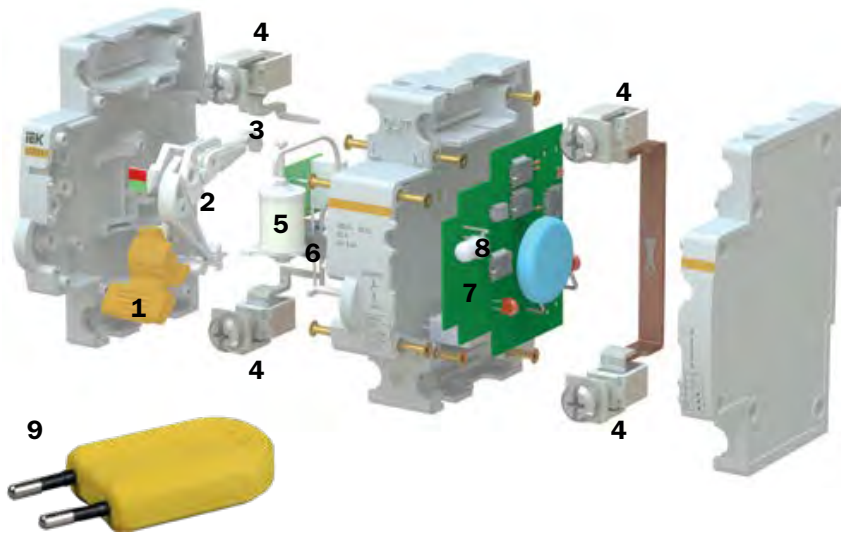

- 1 – Рукоятка управления ВКЛ/ВЫКЛ
- 2 – Механизм свободного расцепления
- 3 – Главные контакты (подвижный и неподвижный)
- 4 – Клеммные зажимы
- 5 – Электромагнитный расцепитель
- 6 – Датчик тока
- 7 – Блок обнаружения дугового пробыа (БОДП)
- 8 – Световой индикатор состояния УЗДП
- 9 – Средство контроля

Технические характеристики

Соответствует стандартам	ГОСТ IEC 62606-2016
Номинальное напряжение частотой 50 Гц, В	230
Номинальный ток I_n , А	16;25;32;40;63
Порог отключения нагрузки при превышении напряжения сети, U_{max} , В	275±5
Номинальное импульсное выдерживаемое напряжение, U_{imp} , В	4000
Степень защиты выключателя	IP 20
Минимальное рабочее напряжение, В	150
Максимальное рабочее напряжение, В	280
Мин значение тока дуги для срабатывания расцепителя, А	2.5 А в течение 1 с
Предельное значение времени отключения изделия при токе дуги, с	0,5
Уровень ограничения напряжения при токе в импульсе 100А, В	1120
Время срабатывания импульсной защиты, нс	25
Потребляемая мощность при номинальном напряжении, Вт	0.50
Макс выдерживаемое напряжение на входе, В	440
Макс условный ток короткого замыкания I_{nc} , А	6000
Сопротивление изоляции, МОм	2
Номинальное напряжение средства контроля, В	230
Подключение к источнику питания	снизу
Гарантийный срок эксплуатации, лет, со дня продажи потребителю	3

Габаритные размеры

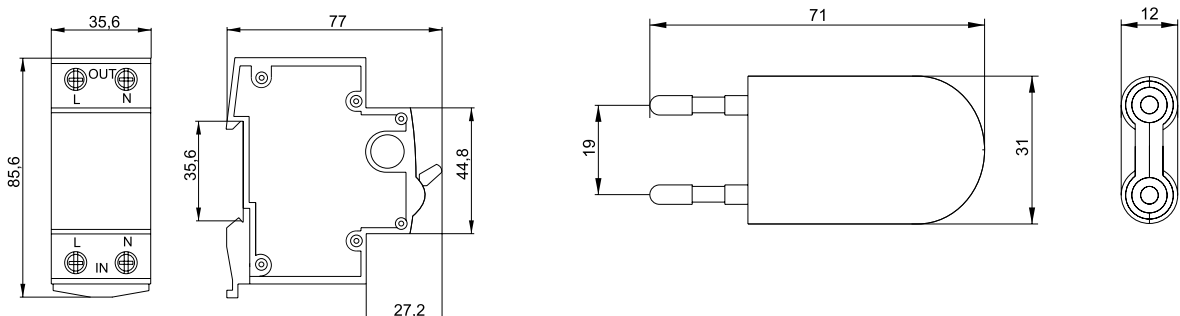

Выключатели нагрузки ВН-32

Выключатели нагрузки ВН-32 являются коммутационными аппаратами без функции защиты. Функционально ВН-32 представляют собой рубильники с двойным разрывом контактов, что исключает возникновение утечки даже при повышенной влажности окружающей среды.

В исполнениях выключателей на 125 А предусмотрены два параллельно работающих контактных мостика для повышения надежности контактов и ограничения тепловых потерь на контактных переходах.

В выключателях не предусмотрены элементы дугогашения и его нельзя использовать для включения и отключения емкостных и индуктивных нагрузок.

KARAT



Преимущества

- Усовершенствованная более широкая рукоятка включения выключателя с увеличенной площадью контакта.
- Насечки на контактных зажимах снижают тепловые потери и увеличивают механическую устойчивость соединения.
- Широкий диапазон рабочих температур от -40 до $+50$ °С.
- Быстрый монтаж с помощью защелки с двойным фиксированным положением.

Особенности конструкции



Увеличенная прочность корпуса в зоне присоединения проводников за счет двух дополнительных заклепок и монолитной лицевой панели.

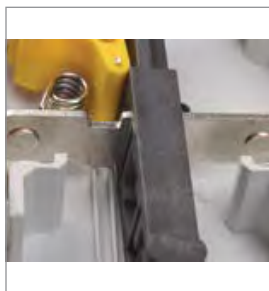

Напайка из серебросодержащего композита повышает износостойкость контактной группы и снижает переходное сопротивление.



Не имеет собственного потребления электроэнергии и является устройством ручного управления.



Насечки на контактных зажимах снижают тепловые потери и увеличивают механическую устойчивость соединения.



Быстрый монтаж и дополнительная надёжность крепления на DIN-рейке с помощью защелки с двойным фиксированным положением.



Благодаря своей конструкции (двойной разрыв цепи) позволяет практически исключить пробой и перекрытие дугой по изоляции даже при длительной эксплуатации и сильном загрязнении.



Полное соответствие стандарту – положение рукоятки вкл/выкл соответствует состоянию контактов.

Ассортимент



Наименование	Номинальный ток, А	Число мостиковых контактов	Износостойкость, циклов В-О	Количество изделий в упаковке групповой	Количество изделий в упаковке транспортной	Артикул
ВН-32 1P 20 А	20	1	30 000	12	240	MNV10-1-020
ВН-32 1P 25 А	25	1	30 000	12	240	MNV10-1-025
ВН-32 1P 32 А	32	1	30 000	12	240	MNV10-1-032
ВН-32 1P 40 А	40	1	20 000	12	240	MNV10-1-040
ВН-32 1P 63 А	63	2	20 000	12	240	MNV10-1-063
ВН-32 1P 100 А	100	2	10 000	12	240	MNV10-1-100
ВН-32 1P 125 А	125	2	10 000	12	240	MNV10-1-125



ВН-32 2P 20 А	20	1	30 000	6	120	MNV10-2-020
ВН-32 2P 25 А	25	1	30 000	6	120	MNV10-2-025
ВН-32 2P 32 А	32	1	30 000	6	120	MNV10-2-032
ВН-32 2P 40 А	40	1	20 000	6	120	MNV10-2-040
ВН-32 2P 63 А	63	2	20 000	6	120	MNV10-2-063
ВН-32 2P 100 А	100	2	10 000	6	120	MNV10-2-100
ВН-32 2P 125 А	125	2	10 000	6	120	MNV10-2-125



ВН-32 3P 20 А	20	1	30 000	4	80	MNV10-3-020
ВН-32 3P 25 А	25	1	30 000	4	80	MNV10-3-025
ВН-32 3P 32 А	32	1	30 000	4	80	MNV10-3-032
ВН-32 3P 40 А	40	1	20 000	4	80	MNV10-3-040
ВН-32 3P 63 А	63	2	20 000	4	80	MNV10-3-063
ВН-32 3P 100 А	100	2	10 000	4	80	MNV10-3-100
ВН-32 3P 125 А	125	2	10 000	4	80	MNV10-3-125



ВН-32 4P 20 А	20	1	30 000	3	60	MNV10-4-020
ВН-32 4P 25 А	25	1	30 000	3	60	MNV10-4-025
ВН-32 4P 32 А	32	1	30 000	3	60	MNV10-4-032
ВН-32 4P 40 А	40	1	20 000	3	60	MNV10-4-040
ВН-32 4P 63 А	63	2	20 000	3	60	MNV10-4-063
ВН-32 4P 100 А	100	2	10 000	3	60	MNV10-4-100
ВН-32 4P 125 А	125	2	10 000	3	60	MNV10-4-125

Технические характеристики

Соответствуют стандартам	ГОСТ Р 50030.3-99, ТУ 02 АГИЕ.642416.020
Номинальное напряжение частотой 50 Гц, В	230/400
Номинальный рабочий ток I_e , А	20; 25; 32; 40; 63; 100; 125
Номинальный кратковременно допустимый ток при $t=1$ с	15 I_e
Категория применения	АС 22 В
Номинальное импульсное выдерживаемое напряжение, U_{imp} , В	6000
Число полюсов	1; 2; 3; 4
Условия эксплуатации	УХЛ4
Степень защиты выключателя	IP20
Электрическая износостойкость, циклов В-О, не менее	10 000
Механическая износостойкость, циклов В-О, не менее	20 000
Максимальное сечение присоединяемых проводов, мм ²	35
Наличие драгоценных металлов (серебро), г/полюс	1,2
Масса одного полюса, не более, кг	0,13
Диапазон рабочих температур, °С	-40 ÷ +50
Гарантийный срок эксплуатации, лет, со дня продажи потребителю	10

Габаритные размеры

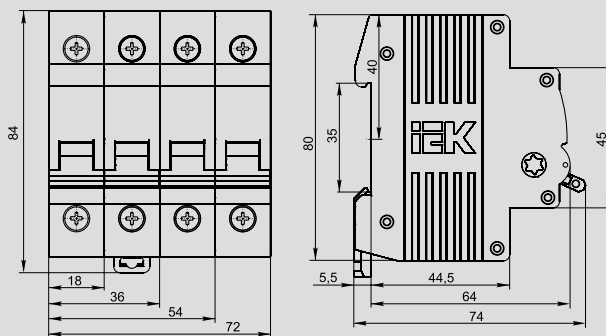

Контакторы модульные КМ

Контакторы модульные типа КМ IEK® предназначены для применения в сетях переменного тока напряжением до 400 В и частотой 50 Гц и служат для коммутации слабоиндуктивных нагрузок с номинальным током до 63 А.

Применяются для автоматизации и управления различными технологическими процессами, в том числе в системах освещения, кондиционирования, вентиляции и т.д.

KARAT



Преимущества

- Широкий ассортимент контакторов с 2 или 4 замыкающими контактами.
- Совместимость размеров с изделиями модульной серии.
- Универсальное питание катушки управления – переменный или постоянный ток (кроме КМ20).
- Наличие визуальной индикации состояния главных контактов.
- Пониженный электромагнитный фон благодаря использованию магнитной системы на постоянном токе.
- Высокая механическая и электрическая износостойкость.
- Экономия энергии (ток удержания в 5 раз меньше пускового).
- Высокое быстродействие (включение – 20 мс, отключение – 30 мс).
- Мостиковые контакты обеспечивают двойной разрыв при размыкании главных контактов.
- Низкий уровень шума при срабатывании.
- Соответствие требованиям ГОСТ Р 51731-2001.
- Гарантийный срок – 7 лет.

Особенности конструкции



Напайки на контактах выполнены из серебро-содержащего материала, что увеличивает срок их службы, уменьшает переходное сопротивление и потери.



Клеммы позволяют подключить проводники сечением от 1 до 25 мм².

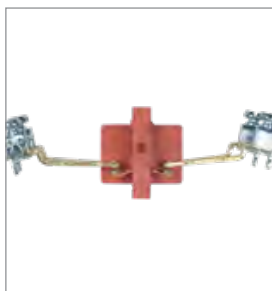



Мостиковый контакт обеспечивает высокие электроизоляционные свойства.



Индикация состояния главных контактов.

Ассортимент

	Наименование	Номинальное рабочее напряжение, В	Максимальное сечение присоединяемых проводников, мм ²	Количество изделий в упаковке		Артикул
				групповой	транспортной	
	KM20-11M	230	10	8	120	МКК11-20-11
	KM20-20M	230	10	8	120	МКК11-20-20
	KM40-11M	230	25	6	90	МКК11-40-11
	KM40-20M	230	25	6	90	МКК11-40-20
	KM63-11M	230	25	6	90	МКК11-63-11
	KM63-20M	230	25	6	90	МКК11-63-20
	KM20-22M	400	10	6	90	МКК11-20-22
	KM20-40M	400	10	6	90	МКК11-20-40
	KM25-22M	400	10	6	90	МКК11-25-22
	KM25-40M	400	25	4	60	МКК21-25-40
	KM40-40M	400	25	4	60	МКК21-40-40
	KM63-40M	400	25	4	60	МКК11-63-11

 Наименование	Номинальное рабочее напряжение, В	Максимальное сечение присоединяемых проводников, мм ²	Количество изделий		Артикул
			в упаковке	транспортной групповой	
KM20-11MP AC KARAT с ручным упр.	230	6	8	120	МКК12-20-11
KM20-20MP AC KARAT с ручным упр.	230	6	8	120	МКК12-20-20
KM20-22MP AC KARAT с ручным упр.	400	6	6	90	МКК12-20-22
KM20-40MP AC KARAT с ручным упр.	400	6	6	90	МКК12-20-40
 KM25-22MP AC KARAT с ручным упр.	400	6	6	90	МКК12-25-22
 KM40-11MP AC KARAT с ручным упр.	230	25	6	90	МКК12-40-11
 KM40-20MP AC KARAT с ручным упр.	230	25	6	90	МКК12-40-20
 KM63-11MP AC KARAT с ручным упр.	230	25	6	90	МКК12-63-11
 KM63-20MP AC KARAT с ручным упр.	230	25	6	90	МКК12-63-20

Технические характеристики

Исполнение КМ	20-20	20-11	40-11	40-20	63-11	63-20	20-22	20-40	25-22	25-40	40-40	63-40
Категория применения	AC-1, AC-7a, AC-7b	AC-1, AC-7a, AC-7b	AC-1, AC-7a									
Количество полюсов	2						4					
Номинальное рабочее напряжение U_e , В	230						400					
Номинальная частота, Гц	50											
Номинальное напряжение по изоляции U_i , В	500											
Номинальный рабочий ток I_e , А	AC-1	20	40		63		20	25		40	63	
	AC-7a	20	40		63		20	25		40	63	
	AC-7b	9	-		-		-	-		-	-	
Номинальный тепловой ток I_{th} , А	20	40		63		20	25		40	63		
Рассеиваемая мощность, Вт/полюс	1	3		6		1	1,2		3	6		
Номинальное напряжение катушки управления U_c , В~	230 ~									230~, 230=*		
Потребляемая мощность катушки управления в режиме включения, не более	14		37				37		88			
Потребляемая мощность катушки управления в режиме удержания, не более	4,5		5				5		3,5			
Диапазоны напряжения управления	Замыкание	195...253										
	Размыкание	46...172										
Номинальный условный ток короткого замыкания, А	3000											
Максимальное сечение присоединяемых одножильных проводников, мм ²	6		25				6		25			
Механическая износостойкость, коммут. циклов	10 ⁶											
Электрическая износостойкость, коммут. циклов	0,15 · 10 ⁶											
Степень защиты	IP20											
Тип монтажа	На DIN-рейку шириной 35 мм											
Гарантийный срок эксплуатации, лет, со дня продажи потребителю	7											

* В цепи катушки управления установлен выпрямительный мост, позволяющий использовать контакторы в электрических цепях постоянного тока напряжением 220 В.

Габаритные размеры

КМ20-11М AC, КМ20-20М AC

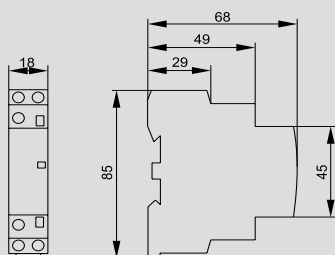

КМ25-40М AC/DC, КМ40-40М AC/DC, КМ63-40М AC/DC

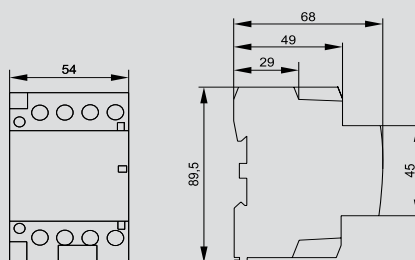

КМ20-22М AC, КМ25-22М AC, КМ20-40М AC

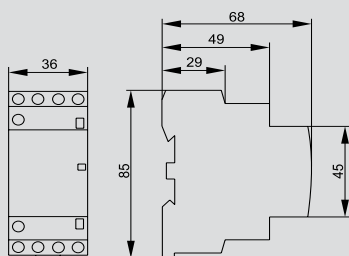

КМ63-20М AC, КМ63-11М AC, КМ40-20М AC, КМ40-11М AC

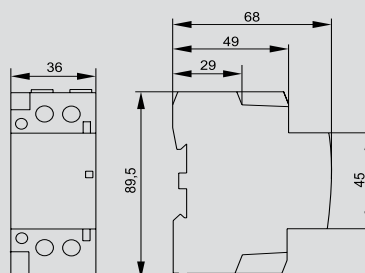

Технические характеристики

Исполнение КМ с ручным управлением	20-20	20-11	40-11	40-20	63-11	63-20	20-22	20-40	25-22	25-40	40-40	63-40
Категория применения	AC-1, AC-7a, AC-7b											
Номинальный рабочий ток Ie, А	AC-1	20	40	63	20	25	40	63				
	AC-7a	20	40	63	20	25	40	63				
	AC-7b	7	18	25	7	9	18	25				
Условный тепловой ток на открытом воздухе Ith, А	20	40	63	20	25	40	63					
Рассеиваемая мощность, Вт / полюс	1	3	6	1	1,2	3	6					
Количество полюсов	2						4					
Номинальное рабочее напряжение Ue, В	250						400					
Номинальная частота, Гц	50											
Номинальное напряжение изоляции Ui, В	500											
Номинальное импульсное выдерживаемое напряжение Uimp, кВ	4											
Номинальное напряжение катушки управления Uc, В	230~										230~, 230=*	
Потребляемая мощность катушки управления в режиме включения не более, ВА	14	37									88	
Потребляемая мощность катушки управления в режиме удержания не более, ВА	4,5	5									3,5	
Диапазоны напряжения управления	Замыкание	195...253										
	Размыкание	46...172										
Номинальный условный ток короткого замыкания, А	3000											
Максимальное сечение присоединяемых одножильных проводников к зажимам главной цепи, мм ²	6	25					6	25				
Выдерживаемый крутящий момент выводов главной цепи, Н*м	0,8	2					0,8	2				
Выдерживаемый крутящий момент выводов цепи управления, Н*м	0,8											
Усилие вытягивания главной цепи, Н	80	135					80	135				
Усилие вытягивания цепи управления, Н	80											
Максимальное сечение присоединяемых одножильных проводов к зажимам управления, мм ²	6											
Механическая износостойкость, коммутационных циклов	106											
Электрическая износостойкость, коммутационных циклов	0,15 • 106											
Степень защиты	IP20											
Способ монтажа	На Т-образную направляющую TH35 по ГОСТ IEC 60715											

* В цепи катушки управления установлен выпрямительный мост, позволяющий использовать контакторы в электрических цепях постоянного тока напряжением 220 В.

Габаритные размеры

КМ20-11 MP AC, КМ20-20MP AC

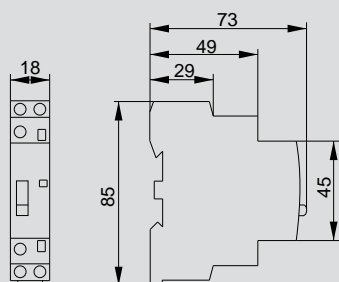

КМ20-22MP AC, КМ20-40MP AC, КМ25-22MP AC

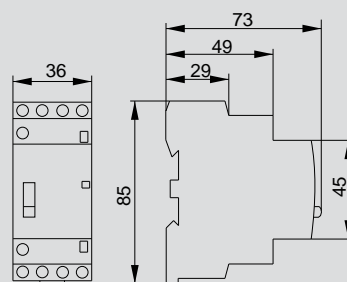

КМ40-11 MP AC, КМ40-20MP AC, КМ63-11 MP AC, КМ63-20MP AC

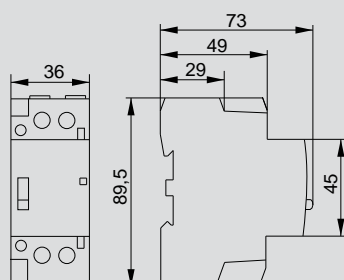

Ограничители импульсных перенапряжений ОПС1

Ограничитель импульсных перенапряжений ОПС1 (УЗИП) предназначен для защиты внутренних распределительных цепей жилых и общественных зданий от грозовых и коммутационных импульсных перенапряжений.



Ограничитель импульсных перенапряжений ОПС1 награжден золотой медалью 21-й Международной выставки «Электро-2012» в номинации «Лучшее электрооборудование 2012 года» за высокие показатели качества.

Преимущества

- Повышенная надежность работы изделия благодаря снижению рассеиваемой мощности.
- Улучшены показатели остаточного напряжения, возникающего при импульсном перенапряжении.
- Высокий уровень пожаробезопасности, обеспечиваемый встроенной термозащитой повышенной надежности.

Особенности конструкции

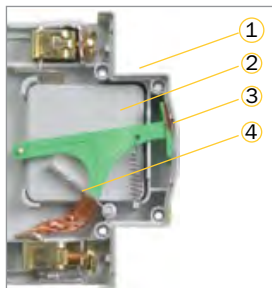

- 1 – Корпус.
- 2 – Защитный элемент (варисторный модуль).
- 3 – Индикатор работы устройства.
- 4 – Плавкая вставка (термозащита).



Улучшена пожаробезопасность благодаря повышению надежности работы встроенной термозащиты.



Повышена надежность работы благодаря снижению рассеиваемой мощности (на 15–20 %) вследствие исключения переходного сопротивления в разъемном соединении сменного модуля и корпуса изделия.



Насечки на контактных зажимах предотвращают перегрев и оплавление проводов за счет более плотного и большего по площади контакта. Это снижает переходное сопротивление контакта и, как следствие, потери. Увеличивается механическая устойчивость соединения.



Применение поворотного механизма индикатора рабочего состояния позволяет избежать ошибок индикации.





Реализована возможность двойного одновременного присоединения как шиной (PIN или FORK), так и гибким проводником сечением до 25 мм².



Защелка на DIN-рейку с двойным фиксированным положением для удобства выполнения монтажных работ.

Ассортимент

Наименование*	Число полюсов	Номинальный разрядный ток 8/20 мкс, кА	Номинальное рабочее напряжение, В	Максимальный разрядный ток 8/20 мкс, кА	Количество в упаковке, шт.	Артикул
 OPC1-B 1P	1	30	400	60	120	MOP20-1-B
OPC1-B 2P	2	30	400	60	60	MOP20-2-B
OPC1-B 3P	3	30	400	60	40	MOP20-3-B
OPC1-B 4P	4	30	400	60	30	MOP20-4-B
 OPC1-C 1P	1	20	400	40	120	MOP20-1-C
OPC1-C 2P	2	20	400	40	60	MOP20-2-C
OPC1-C 3P	3	20	400	40	40	MOP20-3-C
OPC1-C 4P	4	20	400	40	30	MOP20-4-C
 OPC1-D 1P	1	5	230	10	120	MOP20-1-D
OPC1-D 2P	2	5	230	10	60	MOP20-2-D
OPC1-D 3P	3	5	230	10	40	MOP20-3-D
OPC1-D 4P	4	5	230	10	30	MOP20-4-D

* **Класс I (B):**

Защита от прямых ударов молнии в систему молниезащиты здания или ЛЭП. OPC1 устанавливаются на вводе в здание во вводно-распределительном устройстве (ВРУ) или главном распределительном щите (ГРЩ).

Класс II (C):

Защита токораспределительной сети объекта от коммутационных помех или как вторая ступень защиты при ударе молнии. OPC1 устанавливаются в распределительные щиты.

Класс III (D):

Защита потребителей от остаточных бросков напряжений, защита от дифференциальных (несимметричных) перенапряжений, фильтрация высокочастотных помех. OPC1 устанавливаются непосредственно возле потребителя.

Технические характеристики

Технические характеристики	ОПС1 В (I)	ОПС1 С (II)	ОПС1 D (III)
Номинальное рабочее напряжение, В	400	400	230
Максимальное рабочее напряжение, В	440	440	250
Номинальный разрядный ток 8/20 мкс, кА	30	20	5
Максимальный разрядный ток 8/20 мкс, кА	60	40	10
Уровень напряжения защиты, не более, кВ	2,0	1,8	1,0
Классификационное напряжение, В	700 ± 5%	650 ± 5%	530 ± 5%
Время реакции, не более, мс	25	25	25
Количество полюсов	1, 2, 3, 4	1, 2, 3, 4	1, 2, 3, 4
Условия эксплуатации	УХЛ4	УХЛ4	УХЛ4
Сечение присоединяемых проводов, мм ²	4...25	4...25	4...25
Гарантийный срок эксплуатации, лет, со дня продажи потребителю	7	7	7

Габаритные размеры

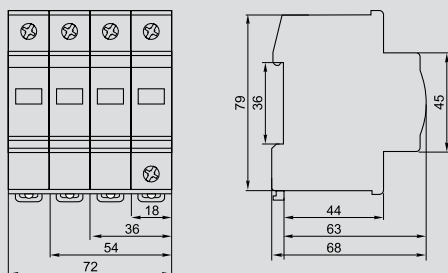

Выключатели-разъединители трехпозиционные ВРТ-63

Трехпозиционный ВРТ-63 предназначен для коммутации смешанных активных и индуктивных нагрузок в цепях переменного тока напряжением до 400 В частотой 50 Гц. Допускается использование в сетях постоянного тока напряжением не более 48 В.

Область применения ВРТ-63 – учетно-распределительное оборудование жилых и общественных зданий и сооружений, где предусматривается возможность оперативного отключения от сети отдельных групп потребителей электроэнергии. Может применяться для оперативного переключения с основной сети на бытовой электрогенератор в системах АВР и управления реверсированием маломощных электродвигателей.



Преимущества

- Оперативное включение и выключение электрических цепей.
- Проведение тока в нормальном режиме.
- Выдерживает ток короткого замыкания в течение 1 сек.
- Три фиксированных положения рукоятки I-O-II.
- Удобный монтаж/демонтаж без использования инструментов (для конструктива 50А и 63А).
- Положение рукоятки является индикатором состояния контактов: среднее положение означает состояние «откл».
- Электрическая износостойкость — 10 000 циклов включения-отключения.
- Увеличенная прочность в зоне присоединения проводников за счет дополнительных заклепок и монолитной лицевой панели.
- Современный дизайн и гравировка логотипа на боковых сторонах корпуса.

Особенности конструкции



Фирменный и лаконичный дизайн, защищенный патентом.
Гравировка логотипом боковых сторон защищает от подделки.



Монолитная лицевая панель увеличивает прочность корпуса в зоне присоединения проводников и минимизирует риски «расхождения» корпуса при затяжке винтов.



Насечки на контактных зажимах снижают тепловые потери и увеличивают механическую устойчивость соединения.





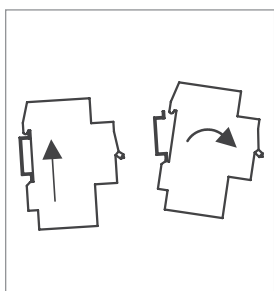

Эргономичный дизайн рукоятки включения/выключения облегчает процесс коммутации. Ребристая поверхность исключает соскальзывание пальцев.



Удобный монтаж/демонтаж без использования инструментов (для конструктива 50 А и 63 А).

Ассортимент

	Наименование	Номинальный ток, А	Износостойкость, циклов В-О	Количество в упаковке, шт. групповой	Количество в упаковке, шт. транспортной	Артикул
	ВРТ-63 1P 16А	16	30 000	12	144	MPR10-1-016
	ВРТ-63 1P 25А	25	30 000	12	144	MPR10-1-025
	ВРТ-63 1P 32А	32	30 000	12	144	MPR10-1-032
	ВРТ-63 1P 40А	40	30 000	12	144	MPR10-1-040
	ВРТ-63 1P 50А	50	30 000	12	144	MPR10-1-050
	ВРТ-63 1P 63А	63	30 000	12	144	MPR10-1-063
	ВРТ-63 2P 16А	16	30 000	6	72	MPR10-2-016
	ВРТ-63 2P 25А	25	30 000	6	72	MPR10-2-025
	ВРТ-63 2P 32А	32	30 000	6	72	MPR10-2-032
	ВРТ-63 2P 40А	40	30 000	6	72	MPR10-2-040
	ВРТ-63 2P 50А	50	30 000	6	72	MPR10-2-050
	ВРТ-63 2P 63А	63	30 000	6	72	MPR10-2-063
	ВРТ-63 3P 16А	16	30 000	4	48	MPR10-3-016
	ВРТ-63 3P 25А	25	30 000	4	48	MPR10-3-025
	ВРТ-63 3P 32А	32	30 000	4	48	MPR10-3-032
	ВРТ-63 3P 40А	40	30 000	4	48	MPR10-3-040
	ВРТ-63 3P 50А	50	30 000	4	48	MPR10-3-050
	ВРТ-63 3P 63А	63	30 000	4	48	MPR10-3-063
	ВРТ-63 4P 16А	16	30 000	3	36	MPR10-4-016
	ВРТ-63 4P 25А	25	30 000	3	36	MPR10-4-025
	ВРТ-63 4P 32А	32	30 000	3	36	MPR10-4-032
	ВРТ-63 4P 40А	40	30 000	3	36	MPR10-4-040
	ВРТ-63 4P 50А	50	30 000	3	36	MPR10-4-050
	ВРТ-63 4P 63А	63	30 000	3	36	MPR10-4-063

Технические характеристики

Соответствует стандартам	ГОСТ Р50342-99, ТУ 2000 АГИЕ.641.235.003
Номинальное напряжение частотой 50 Гц, В	230/400
Номинальный ток I_n , А	162532405063
Напряжение постоянного тока, В/полюс	48
Номинальное импульсное выдерживаемое напряжение, U_{imp} , В	4000
Число полюсов	1, 2, 3, 4
Условия эксплуатации	УХЛ4
Степень защиты выключателя	IP20
Механическая износостойкость, циклов В-О, не менее	30000
Электрическая износостойкость, циклов В-О, не менее	10000
Категория применения	АС 22В
Максимальное сечение присоединяемых проводов, мм ²	10
Масса одного полюса, кг	0,07
Гарантийный срок эксплуатации, лет, со дня продажи потребителю	7

Габаритные размеры

для исполнений $I_e = 16; 25; 32; 40$ А

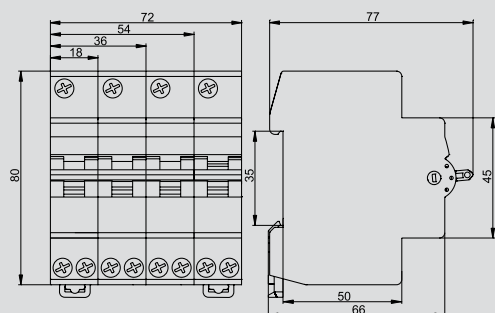

Размеры для исполнений $I_e = 50; 63$ А

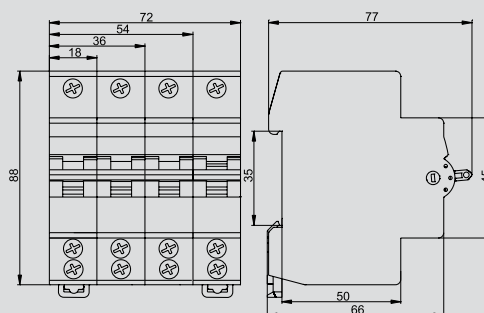

Устройства автоматического ввода резерва АВР

НОВИНКА

1

Предназначены для автоматического переключения на резервное питание электрических трехфазных цепей переменного тока. АВР применяются в промышленности, коммерческих и жилых объектах.

В АВР-1 STANDARD установлены автоматические выключатели ВА47-60М с номинальным током 63 А.

При необходимости автоматические выключатели можно самостоятельно заменить, установив ВА с другим номинальным током.

В АВР-2 LITE установлены автоматические выключатели ВА47-29 с номинальным током 63 А. При необходимости автоматические выключатели можно самостоятельно заменить, установив ВА с другим номинальным током.

KARAT

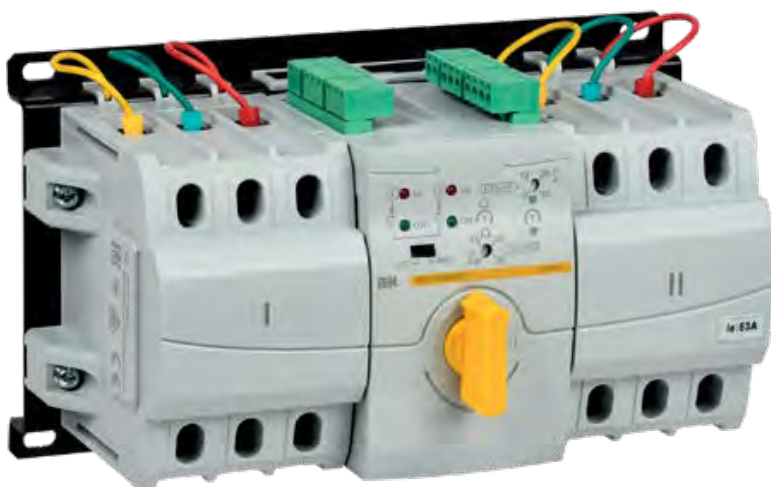

Ассортимент

	Наименование	Номинальный ток, А	Мощность на размыкание – IEC947 Icu 400 В	Количество в транспортной упаковке	Артикул
	AVP-1 STANDARD 63A KARAT	63	6 кА	6	MAT10-063
	AVP-2 LITE 63A KARAT	63	4,5 кА	6	MAT20-063

Преимущества

- Компактное решение.
- Устойчивость к электромагнитным помехам.
- Энергосбережение: потребление не более 5 Вт.
- Плавный диапазон регулировки.
- Ручное, дистанционное и автоматическое переключение.

Технические характеристики

Технические характеристики	ABP-1 STANDARD 63A KARAT	ABP-2 LITE 63A KARAT
Соответствует стандартам	ГОСТ IEC 60947-6-1, ГОСТ IEC 60947-1, ГОСТ IEC 62311-2013	
Количество полюсов	3	3
Номинальное рабочее напряжение, Ue, В	400	400
Мощность на размыкание - IEC947 Icu 400 В	6.0 кА	4.5 кА
Защита от перегрузки	63А	63А
Диапазон рабочих напряжений	175...265 В	160...265 В
Группа условий окр.ср. по ГОСТ IEC 60947-1	В	В
Степень загрязнения по ГОСТ IEC 60947-1	2	2
Степень защиты по ГОСТ 14254 (IEC 60529)	IP20	IP20
Присоединительная способность, мм ²	1...25	1...25
Способ управления переключением	Ручное, дистанционное, автоматическое	Ручное и автоматическое
Категория применения	АС-32В	АС-32В
Классификация по способности реагировать на токи КЗ по ГОСТ IEC 60947-6-1	СВ	СВ
Тип присоединяемых проводников	Провода и кабели с проведением специальной подготовки и шины	Провода и кабели с проведением специальной подготовки и шины
Режим работы	Продолжительный	Продолжительный
Нижний порог напряжения срабатывания АВР	180 В	180 В
Верхний порог напряжения срабатывания АВР	260 В	260 В
Тип встроенных автоматических выключателей	ВА47-60М	ВА47-29
Группа механического исполнения по ГОСТ 17516.1	M2	M2
Момент затяжки винтов контактных зажимов	2 Нм	2 Нм
Максимальное число проводников на зажим	≤ 2	≤ 2
Характеристика срабатывания от сверхтоков тип	С	С
Потребляемая мощность	≤ 5 Вт	≤ 5 Вт
Кол-во рабочих положений рукоятки	3	3
Номинальный ток реле управления генератором	3 А	—
Режимы переключений	Авт. перекл. с авт.возвратом, без авт. возврата, режим запуска генератора	Авт. перекл. с авт.возвратом
Диапазон рабочих температур	-5...+40 °С	-5...+40 °С

Габаритные размеры

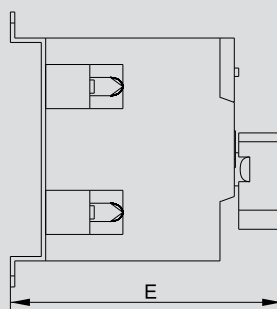
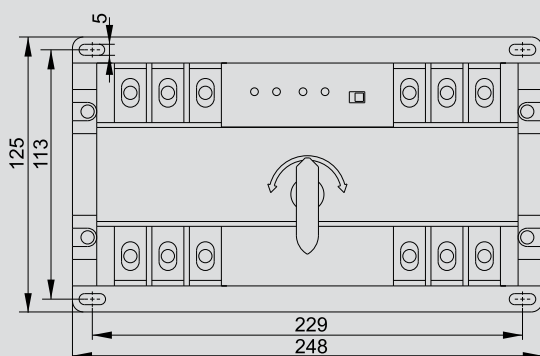

Типоисполнение	Е, мм
ABP-1 STANDARD	121
ABP-2 LITE	125

Выключатели-разъединители модульные типа ВРМ

НОВИНКА

1

Выключатели-разъединители модульные типа ВРМ предназначены для коммутации смешанных и индуктивных нагрузок в цепях переменного тока напряжением до 690 В частотой 50 Гц, а также для переключения на резервное питание электрических цепей переменного тока в случае с исполнением на два направления (ВРМ-3).

KARAT

Преимущества

- Быстрый монтаж/демонтаж на DIN-рейку.
- Высокие номинальные токи до 125 А.
- Три фиксированных положения для рукоятки I-0-II (для ВРМ-3).
- Современный дизайн в востребованном промфакторе.

Особенности конструкции



Возможность блокировки рукоятки управления.



Положение рукоятки является индикатором состояния контактов.



Удобство эксплуатации: выносная рукоятка для управления через дверь и переходник 230 мм (для ВРМ-3, приобретаются отдельно).



Удлиненная рукоятка для удобства переключения входит в комплект ВРМ-3.

Ассортимент



Наименование	Номинальный ток, А	Количество положений рукоятки	Число полюсов	Артикул
ВРМ-2 63 А	63	2 положения	3	MVR20-3-063
ВРМ-2 80 А	80	2 положения	3	MVR20-3-080
ВРМ-2 100 А	100	2 положения	3	MVR20-3-100
ВРМ-2 125 А	125	2 положения	3	MVR20-3-125



ВРМ-3 63 А	63	3 положения	3	MVR30-3-063
ВРМ-3 80 А	80	3 положения	3	MVR30-3-080
ВРМ-3 100 А	100	3 положения	3	MVR30-3-100
ВРМ-3 125 А	125	3 положения	3	MVR30-3-125

Дополнительно к ВРМ



Наименование	Артикул
Рукоятка для ВРМ 63-125 А	MVR30D-R



Переходник 210 мм для рукояток управления ВРМ	MVR10D-P-210
---	--------------

Типоисполнение	BPM-2				BPM-3				
Количество направлений	Одно				Два				
Число полюсов	3								
Количество положений рукоятки управления	Два (I-O)				Три (I-O-II)				
Условный тепловой ток I _{th} , А	63	80	100	125	63	80	100	125	
Номинальный рабочий ток I _e , А	При U _e =690 В и категории применения AC-22A	63	80	100	125	63	80	100	125
	При U _e =400 В и категории применения AC-23A	45	75	80	90	45	75	80	90
	При U _e =690 В и категории применения AC-23A	20	20	40	50	20	20	40	50
Рассеиваемая мощность, Вт на полюс	2,8	4,5	4	6,3	2,8	4,5	4	6,3	
Наличие защиты от сверхтоков	Нет								
Номинальное рабочее напряжение U _e , В	AC	690/400							
	DC	440/230							
Номинальная частота сети, Гц	50								
Номинальное импульсное выдерживаемое напряжение U _{imp} , кВ	8								
Номинальное напряжение изоляции, U _i , В	750								
Основная категория применения	AC-22								
Номинальная отключающая способность, А (при U _e =690, AC-23)	160	160	320	400	160	160	320	400	
Номинальный кратковременно выдерживаемый ток I _{sw} , кА (при U _e =690, длительность 1 с)	1,5	1,5	2,5	2,5	1,5	1,5	2,5	2,5	
Механическая износостойкость встроенных автоматических выключателей, циклов В-О, не менее	10000								
Электрическая износостойкость встроенных автоматических выключателей, циклов В-О, не менее	7500								
Масса, кг, не более	0,4	0,4	1,2	1,2	0,97	0,97	2,5	2,5	
Момент затяжки винтов контактных зажимов при использовании отвертки, НЧм, не более	2	2	6	6	2	2	6	6	
Степень защиты по ГОСТ 14254 (IEC 60529)	IP20								
Присоединительная способность контактных зажимов, мм ²	1,5÷35		10÷70		1,5÷35		10÷70		

Габаритные размеры

BPM-2

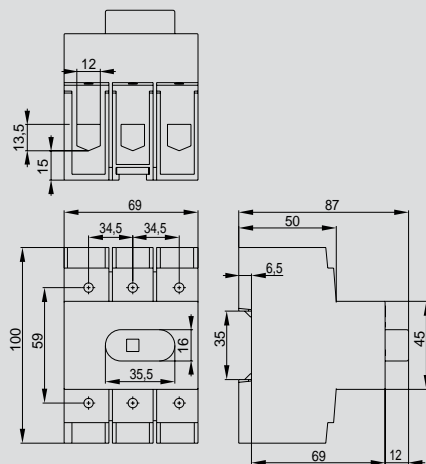

BPM-3

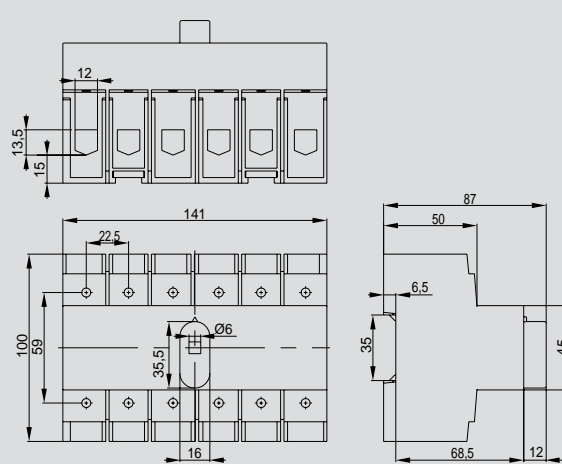

Ограничители мощности OM-1P и OM-2P

НОВИНКА

Ограничители мощности однофазные OM-1 и OM-2 IEK® – это автоматизированное устройство, предназначенное для обнаружения неисправности, связанной с превышением установленного значения потребляемой нагрузки в электрических сетях и электроустановках, подключённых к питающей электросети.

Идеальны для использования в офисных, промышленных и бытовых зданиях с большими нагрузками.



KARAT

Наименование	Номинальный ток, А	Трансформатор	Артикул
Ограничитель мощности OM-1P 8 А 230 В	8	Работает с внешним трансформатором	МOM10-1-008
Ограничитель мощности OM-2P 16 А 230 В	16	Встроенный трансформатор	МOM10-2-016

Преимущества

- Материал корпуса выполнен из пластика, не поддерживающего горение.
- Автоматическое повторное включение после срабатывания.
- Защита сетей от недопустимых перегрузок.
- Срок гарантии – 7 лет.

Особенности конструкции



Крепление на DIN-рейку.



На лицевой панели – регуляторы ограничения мощности и времени включения нагрузки.



Надежное присоединение проводника.



Световой индикатор показывает состояние сети.

Технические характеристики

OM-1P

Работает через внешний трансформатор, диапазон контролируемого тока зависит от типа применяемого трансформатора

Номинальное напряжение: 230 В

Номинальная рабочая частота: 50 Гц

Число полюсов: 1

Максимальный ток нагрузки: 8 А

Номинальное импульсное выдерживаемое напряжение: 4000 В

Минимальная задержка на включение: 15 с

Максимальная задержка на включение: 300 с

Минимальная задержка на отключение: 2,0 с

Максимальная задержка на отключение: 40,0 с

OM-2P

Имеет встроенный трансформатор для контроля потребляемого тока нагрузки

Номинальное напряжение: 230 В

Номинальная рабочая частота: 50 Гц

Число полюсов: 2

Максимальный ток нагрузки: 16 А

Номинальное импульсное выдерживаемое напряжение: 4000 В

Минимальная задержка на включение: 10 с

Максимальная задержка на включение: 100 с

Минимальная задержка на отключение: 1,5 с

Максимальная задержка на отключение: 1,5 с

Габаритные размеры

OM-1P

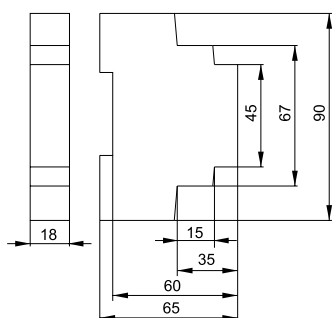

OM-2P

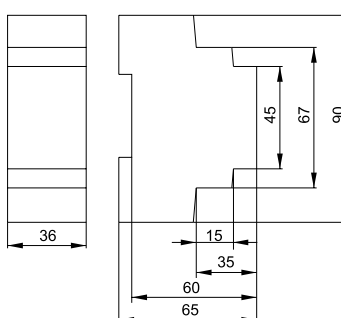



Дополнительные устройства модульной серии

Контакты состояния и сигнализации ARMAT

НОВИНКА

Служат для получения информации о состоянии автоматических выключателей. Применяются в системах сигнализации и управления электроустановок жилых, общественных и производственных зданий. AUX-SC выполняет функцию контакта состояния выключателя автоматического: включен – отключен. AUX-AC выполняет функцию сигнализации положения механизма управления выключателя. При первом взведении рукоятки управления происходит переключение контактов, остающихся в таком положении при ручном отключении ВА. Переключение контактов произойдет только при срабатывании выключателя от сверхтоков (перегрузки или короткого замыкания). В верхней части корпуса КСВ расположена кнопка, при нажатии на которую происходят принудительный сброс механизма и переключение контактов. AUX-SC и AUX-AC содержат по одной группе переключающихся контактов. Двойной контакт AUX-DC может использоваться как переключающий контакт и контакт состояния.

Ассортимент

	Наименование	Артикул
	Контакт состояния	AR-AUX-SC-240-415
	Аварийный контакт	AR-AUX-AC-240-415
	Переключаемый контакт	AR-AUX-DC-240-415

Технические характеристики

Параметры	Значение	
Номинальное рабочее напряжение, Ue, В:	-переменного тока частотой 50 Гц;	240...415
	-постоянного тока	24...130
Категория применения	DC-12, AC-12	
Номинальное напряжение изоляции, В	415	
Условный тепловой ток Ith, А	6	
Номинальное импульсное выдерживаемое напряжение, кВ	4	
Степень защиты по ГОСТ 14254 (IEC 60529)	IP20	
Механическая износостойкость, циклов В-О	10000	
Сечение присоединяемых проводов, мм ²	1 ÷ 2,5	
Типы совместимых автоматических выключателей	ARMAT	
Присоединение к автоматическому выключателю	Слева	
Ремонтопригодность	Неремонтопригоден	
Режим работы	Продолжительный	
Момент затяжки винтов контактных зажимов, Н•м, не более	0,8	
Масса, кг, не более	0,045	
Диапазон рабочих температур, °С	От минус 40 до плюс 70	
Относительная влажность воздуха, %:	при 20 °С	90
	при 40 °С	50
Высота над уровнем моря, м	≤ 2000	
Рабочее положение	Любое	

Габаритные размеры

Контакт состояния

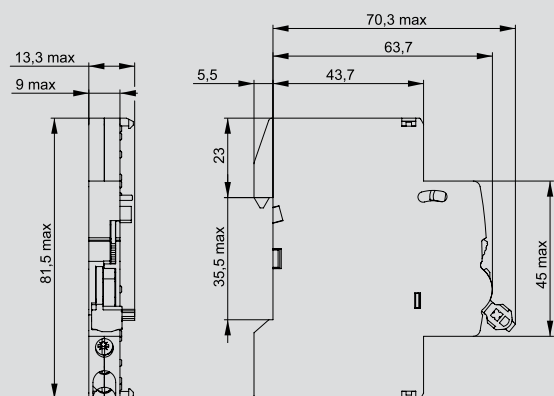

Аварийный контакт

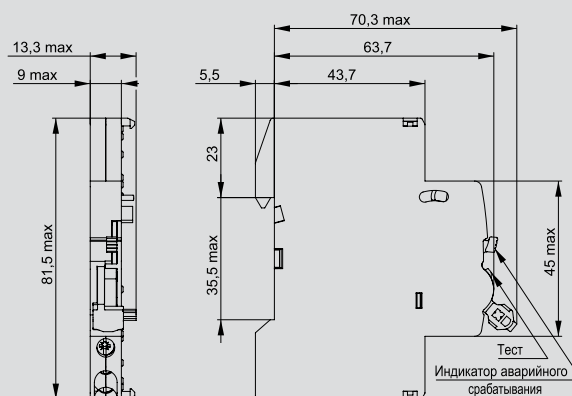

Переключаемый контакт

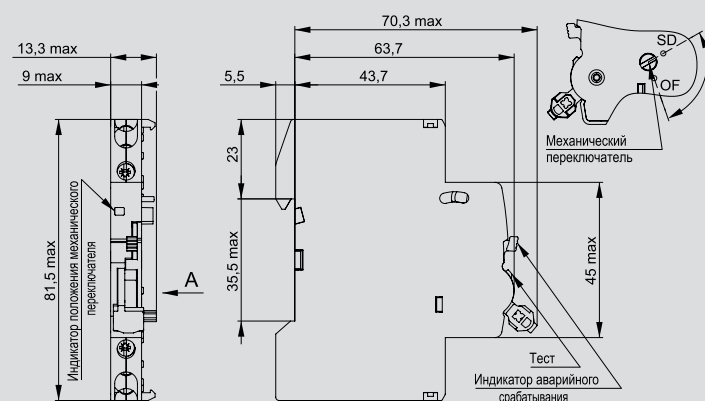

Контакты состояния КС и КСВ

КС и КСВ служат для получения информации о состоянии автоматических выключателей.







Применяются в системах сигнализации и управления электроустановок жилых, общественных и производственных зданий.

КС выполняет функцию контакта состояния выключателя автоматического: включен – отключен.

КСВ выполняет функцию сигнализации положения механизма управления выключателя. При первом взведении рукоятки управления происходит переключение контактов, остающихся в таком положении при ручном отключении ВА. Переключение контактов произойдет только при срабатывании выключателя от сверхтоков (перегрузки или короткого замыкания). В верхней части корпуса КСВ расположена кнопка, при нажатии на которую происходит принудительный сброс механизма и переключение контактов.

КС и КСВ содержат по одной группе переключающихся контактов.

Ассортимент

	Наименование	Номинальное рабочее напряжение, В	Тип автоматического выключателя	Количество в упаковке, шт. групповой	шт. транспортной	Артикул
	КС47	230	ВА47-29 и ВА47-100, АД12, АД14	14	280	MVA01D-KS-1
	КСВ47	230	ВА47-29 и ВА47-100, АД12, АД14	14	280	MVA01D-AK-1
	КС47-60М	230	ВА47-60М	14	280	MVA31D-KS-1
	КСВ47-60М	230	ВА47-60М	14	280	MVA31D-AK-1
	КС47-150	230	ВА47-150	14	280	MVA50D-KS-1
	КСВ47-150	230	ВА47-150	14	280	MVA50D-AK-1

Технические характеристики

Наименование параметра	Типоисполнение устройств					
	КС47	КСВ47	КС47- 60М	КСВ47- 60М	КС47- 150	КСВ47- 150
Номинальное напряжение переменного тока частотой 50 Гц, В	230					
Номинальное напряжение постоянного тока, В	110					
Номинальный тепловой ток, А	4					
Номинальный рабочий ток (категория использования AC-15), А	6					
Номинальный рабочий ток (категория использования DC-13), А	1					
Наличие индикатора срабатывания	Нет	Да	Да	Да	Нет	Да
Цвет индикатора срабатывания, ВКЛ/ОТКЛ	-	Белый/красный	Белый/красный	Белый/красный	-	Белый/красный
Наличие кнопки «Тест»	Нет	Да	Нет	Да	Нет	Да
Степень защиты ГОСТ 14254 (IEC 60529)	IP20					
Механическая износостойкость, циклов В-О, не менее	10000					
Присоединительная способность контактных зажимов, мм ²	0,5-2,5					
Момент затяжки винтов контактных зажимов при использовании отвертки, Н·м	0,5					
Сторона присоединения к автоматическому выключателю	Левая					
Гарантийный срок эксплуатации, лет, со дня продажи потребителю	7					

Габаритные размеры

КС47

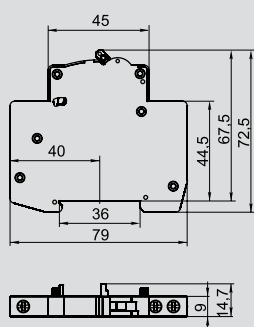

КСВ47

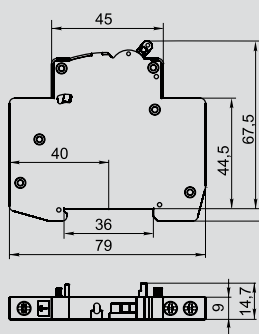
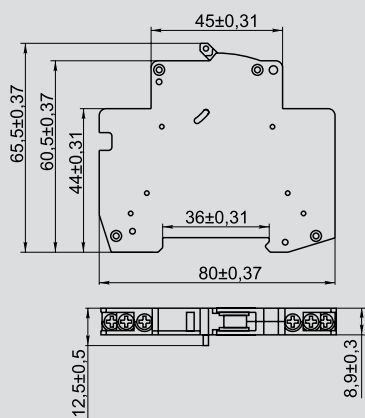
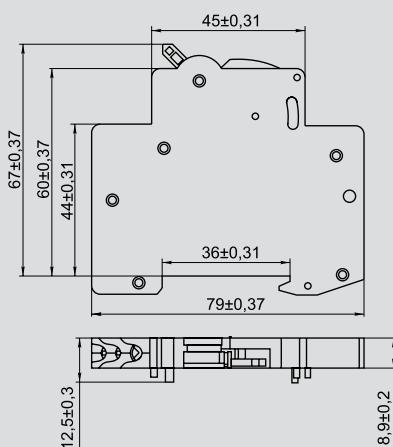
 КС47-60М
КСВ47-60М

 КС47-150
КСВ47-150

Расцепители минимального и максимального напряжения ARMAT

Расцепитель минимального/максимального напряжения AUX-UR и AUX-URT предназначены для отключения автоматического выключателя серии ARMAT при недопустимом снижении или повышении напряжения сети.

При срабатывании расцепителя максимального напряжения его цепь питания размыкается встроенным контактом.

НОВИНКА

Ассортимент

	Наименование	Артикул
	ARMAT Расцепитель мин. напр. AR-AUX 220...240В	AR-AUX-UR-220
	ARMAT Расцепитель мин. напр. с выдержкой AR-AUX 220...240В	AR-AUX-URT-220
	ARMAT Расцепитель макс. напр. AR-AUX 220...240В IEK	AR-AUX-OR-220-240

Технические характеристики

Параметры	Значение		
	AR-AUX-UR-220	AR-AUX-URT-220	AR-AUX-OR-220-240
Наличие выдержки времени расцепителя в случае кратковременного изменения напряжения, с	-	0,2	-
Номинальное напряжение изоляции,	В 415		
Номинальное импульсное выдерживаемое напряжение, кВ	4		
Потребляемая импульсная мощность, Вт	3,5	3,5	115
Степень защиты по ГОСТ 14254 (IEC 60529)	IP20		
Механическая износостойкость, циклов В-О	20000		
Сечение присоединяемых проводов, мм	2 1-2,5		
Типы совместимых автоматических выключателей	ARMAT		
Присоединение к автоматическому выключателю	слева		
Ремонтопригодность	неремонтопригоден		
Режим работы	продолжительный		
Момент затяжки винтов контактных зажимов при использовании отвертки, Н•м, не более	0,8		
Масса, кг	0,065		
Диапазон рабочих температур, °С	от минус 40 до плюс 70		
Относительная влажность воздуха, %:	при 20 °С	90	
	при 40 °С	50	
Высота над уровнем моря, м	2000		

Габаритные размеры

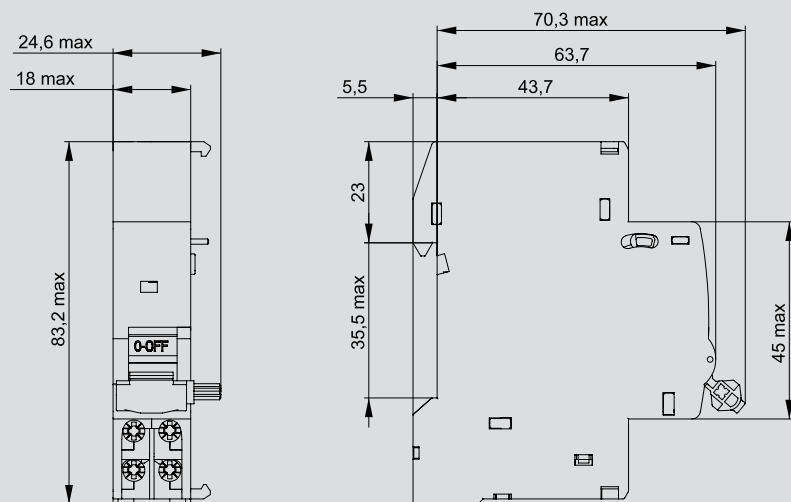



Независимые расцепители ARMAT

НОВИНКА

Расцепитель минимального/максимального напряжения AUX-SR предназначены для отключения автоматического выключателя серии ARMAT при недопустимом снижении или повышении напряжения сети. При срабатывании расцепителя максимального напряжения его цепь питания размыкается встроенным контактом.

Ассортимент

	Наименование	Артикул
	ARMAT Независимый расцепитель AR-AUX 100...415B	AR-AUX-SR-100-415
	ARMAT Независимый расцепитель AR-AUX 48B	AR-AUX-SR-48
	ARMAT Независимый расцепитель AR-AUX 12...24B	AR-AUX-SR-12-24
	ARMAT Независимый расцепитель с инд. AR-AUX 100...415B	AR-AUX-SR-100-415-I
	ARMAT Независимый расцепитель с инд. AR-AUX 48B	AR-AUX-SR-48-I
	ARMAT Независимый расцепитель с инд. AR-AUX 12...24B	AR-AUX-SR-12-24-I

Технические характеристики

Параметры	Значение		
	AUX 100...415В	AUX 48 В	AUX 12 24 В
Потребляемая импульсная мощность, Вт/ВА	50	48	24
Степень защиты по ГОСТ 14254 (IEC 60529)	IP20		
Механическая износостойкость, циклов В-О	20000		
Сечение присоединяемых проводов, мм ²	1-2,5		
Типы совместимых автоматических выключателей	ARMAT		
Присоединение к автоматическому выключателю	слева		
Ремонтопригодность	неремонтопригоден		
Режим работы	кратковременный		
Момент затяжки винтов контактных зажимов при использовании отвертки, Н•м, не более	0,8		
Масса, кг, не более	0,070		
Диапазон рабочих температур, °С	от минус 40 до плюс 70		
Относительная влажность воздуха, %:	при 20 °С	90	
	при 40 °С	50	
Высота над уровнем моря, м	2000		
Рабочее положение	любое		
Контактная группа сигнального контакта	С		

* Диапазон напряжения срабатывания рассчитывается по границам номинального рабочего напряжения, например: для AUX 100 415 В диапазон напряжения срабатывания от 70 до 456,5 В. Индикатор срабатывания изменяет свой цвет на красный при подаче напряжения срабатывания. При механическом включении/отключении цвет индикатора остается неизменным белым.

Габаритные размеры

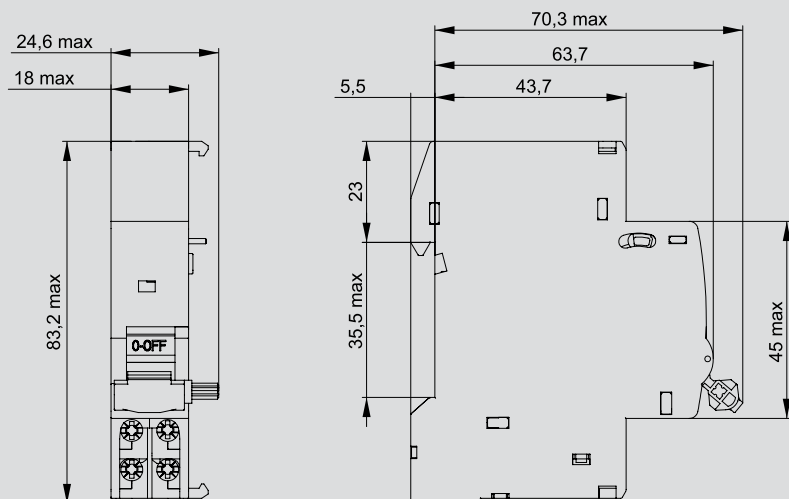

Расцепитель минимального и максимального напряжения РММ. Независимый расцепитель напряжения РН

Расцепитель независимый РН47 предназначен для дистанционного отключения автоматических выключателей серий ВА47.

Расцепители выполнены в корпусах стандартной ширины 18 мм в едином с выключателями серий ВА47 дизайне.







Расцепитель РН47 в своем корпусе содержит только катушку электромагнитного расцепителя, рычаг которого вводится в зацепление с механизмом сброса выключателя. При дистанционной подаче на катушку управляющего напряжения происходит сброс защелки механизма управления выключателя.

Корпус расцепителя снабжен кнопкой-флажком «возврат». Для повторного включения выключателя необходимо предварительно нажать эту кнопку

Расцепитель минимального/максимального напряжения РММ47 предназначен для отключения одно-, двух-, трех- и четырехполюсных автоматических выключателей серий ВА47 при недопустимом снижении или повышении напряжения электрической сети.

В расцепителе РММ47 использована электронная схема реле с выдержкой времени срабатывания. На выходе усилителя включена катушка электромагнитного расцепителя, аналогичного используемому в дифференциальных автоматах. Рычаг расцепителя при стыковании с выключателем вводится в зацепление с механизмом сброса выключателя. Для информирования об отключении выключателя из-за недопустимого снижения напряжения в сети корпус расцепителя снабжен кнопкой-флажком «возврат». Для повторного включения выключателя необходимо предварительно нажать эту кнопку.

Ассортимент

	Наименование	Номинальное рабочее напряжение, В	Тип автоматического выключателя	Количество в упаковке, шт.		Артикул
				групповой	транспортной	
	РН47	230	ВА47-29 и ВА47-100, АД12, АД14	12	240	MVA01D-RN
	РММ47	230	ВА47-29 и ВА47-100, АД12, АД14	12	240	MVA01D-RMM
	РН47-60М	230	ВА47-60М	12	240	MVA31D-RN-1
	РММВ47-60М	230	ВА47-60М	12	240	MVA31D-RMM
	РН47-150	230	ВА47-150	12	240	MVA50D-RN
	РММ47-150	230	ВА47-150	12	240	MVA50D-RMM

Технические характеристики РН

Наименование параметра	Значение
Номинальное рабочее напряжение, В~	230
Частота переменного тока, Гц	50
Диапазон рабочих напряжений, В~	161 - 253
Сечение подключаемых проводников, мм ²	1 - 2,5
Механическая износостойкость, циклов В-О, не менее	10000
Степень защиты по ГОСТ 14254 (IEC 60529)	IP20
Типы совместимых автоматических выключателей	РН47 РН47-60М РН47-150
	ВА47-29, ВА47-100 ВА47-60М ВА47-150
Страна присоединения к автоматическому выключателю	ВА47-29, ВА47-100 - правая; ВА47-60М, ВА47-150 - левая

Технические характеристики РММ

Наименование параметра	Значение
Номинальное рабочее напряжение, В~	230
Частота переменного тока, Гц	50
Напряжение срабатывания, В	минимального расцепителя максимального расцепителя
	165 ± 10 265 ± 10
Диапазон рабочих напряжений, В~	50 - 275
Номинальное напряжение изоляции, В	275
Время отключения, с	при минимальном напряжении срабатывания при максимальном напряжении срабатывания
	0,2 - 0,5 0,05 - 0,15
Сечение подключаемых проводников, мм ²	1 - 2,5
Износостойкость, циклов В-О, не менее	механическая электрическая
	10000 4000
Степень защиты по ГОСТ 14254 (IEC 60529)	IP20
Типы совместимых автоматических выключателей	РММ47 РММ47-60М РММ47-150
	ВА47-29, ВА47-100 ВА47-60М ВА47-150
Страна присоединения к автоматическому выключателю	ВА47-29, ВА47-100 - правая; ВА47-60М, ВА47-150 - левая

РН47

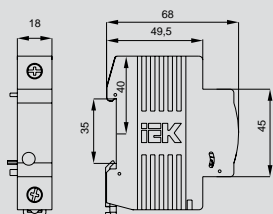

РН47-60

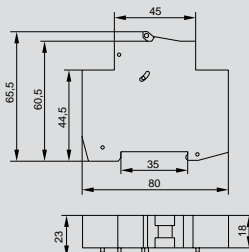

РН47-150

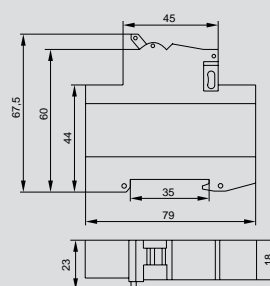

РММ47

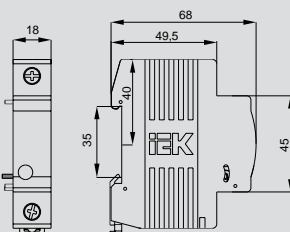

РММ47-60

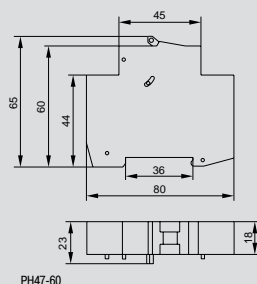

РММ47-150

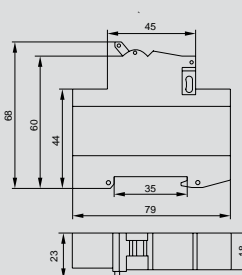

Таймеры цифровые ТЭ15

Предназначены для отсчета интервалов времени, автоматического включения/отключения электротехнического оборудования через заданный промежуток времени в течение недели и управления различными процессами. Таймер может использоваться в промышленных и бытовых электроустановках и должен устанавливаться в распределительных щитах.

Заданные программы управления рассчитаны на недельный цикл.

Таймер поддерживает четыре режима работы:

- все рабочие дни (пн ÷ пт);
- выходные дни (сб, вс);
- вся неделя (пн ÷ вс);
- один любой день.

В любой момент можно произвести включение/отключение вручную.

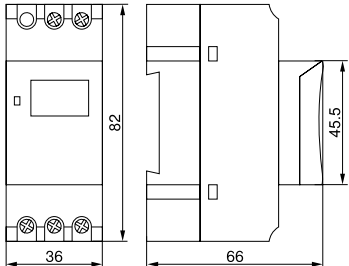
	Габаритные размеры	Наименование	Номинальное рабочее напряжение, В	Количество в упаковке, шт.		Артикул
				групповой	транспортной	
 		ТЭ15	230	1	100	МТА10-16

Технические характеристики

Соответствуют стандартам	ГОСТ Р 51342.2.3-99
Номинальное напряжение, В	230
Номинальная частота сети, Гц	50
Число программ управления вкл./откл.	8
Минимальный интервал уставки времени работы программы, мин	1
Погрешность отсчета временных интервалов, не более, с/сутки	2
Максимальный ток нагрузки, А	16
при $\cos \varphi = 1$	8
при $\cos \varphi = 0,5$	
Потребляемая мощность, не более, Вт	5
Время сохранения установленной программы при отключении напряжения питания, не менее, ч	150
Диапазон рабочих температур, °С	-10 ÷ +40
Механическая износостойкость, циклов В-О, не менее	10 000 000
Электрическая износостойкость, циклов В-О, не менее	100 000
Климатическое исполнение и категория размещения	УХЛ4
Степень защиты	IP20
Масса, не более, кг	0,15
Гарантийный срок эксплуатации, лет, со дня продажи потребителю	7

Таймеры аналоговые ТЭМ181

Предназначены для отсчета интервалов времени, автоматического включения/отключения электротехнического оборудования через заданный промежуток времени в течение суток для управления различными процессами. Таймер может использоваться в промышленных и бытовых электроустановках и должен устанавливаться в распределительных щитах.

Заданные программы управления рассчитаны на суточный цикл.

Также в любой момент можно произвести включение/отключение вручную.

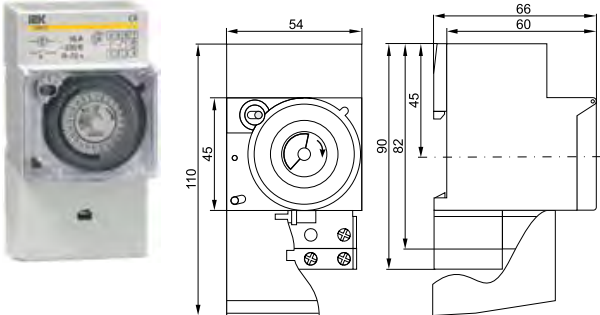
Габаритные размеры	Наименование	Номинальное рабочее напряжение, В	Количество в упаковке, шт.		Артикул
			групповой	транспортной	
	ТЭМ181	230	1	100	МТА20-16

Технические характеристики

Соответствуют стандартам	ГОСТ Р 51342.2.3-99
Номинальное напряжение, В	230
Диапазон рабочего напряжения	180 ÷ 264
Номинальная частота сети, Гц	50
Число программ управления вкл./откл.	24
Минимальный интервал уставки времени работы программы, мин	30
Погрешность отсчета временных интервалов, не более, с/сутки	5
Максимальный ток нагрузки переключающихся контактов (при напряжении переменного тока 230 В), А	16
Потребляемая мощность, не более, Вт	1
Время сохранения установленной программы при отключении напряжения питания, не менее, ч	72
Диапазон рабочих температур, °С	-10 ÷ +40
Механическая износостойкость, циклов В-О, не менее	10 000 000
Электрическая износостойкость, циклов В-О, не менее	100 000
Климатическое исполнение и категория размещения	УХЛ4
Степень защиты	IP20
Масса, не более, кг	0,15
Гарантийный срок эксплуатации, лет, со дня продажи потребителю	7

Таймеры освещения ТО-47

Таймеры освещения предназначены для автоматического включения и отключения освещения лестничной площадки, коридора или другого объекта в течение заданного диапазона времени (от 1 до 7 мин).

Таймер применяется в цепях освещения мощностью до 3,5 кВт и рассчитан на эксплуатацию с лампами накаливания и с галогенными лампами.

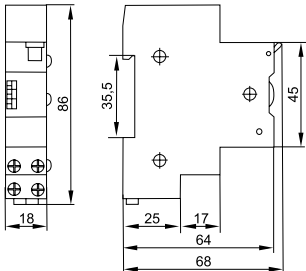
Габаритные размеры	Наименование	Номинальное рабочее напряжение, В	Количество в упаковке, шт.		Артикул
			групповой	транспортной	
 	ТО47	230	1	200	МТА30-16

Технические характеристики

Соответствуют стандартам	ГОСТ Р 51342.2.3-99
Номинальное напряжение цепи нагрузки, В	230
Номинальное напряжение цепи управления, В	230
Выходной ток на внешнюю кнопку управления, не более, мА	50
Диапазон регулировки выдержки времени, мин	1 ÷ 7
Шаг уставки выдержки времени, мин	0,5
Задержка включения, не более, с	1
Диапазон рабочих температур, °С	-25 ÷ +50
Механическая износостойкость, циклов В-О, не менее	10 000 000
Электрическая износостойкость, циклов В-О, не менее	100 000
Климатическое исполнение и категория размещения	УХЛ4
Степень защиты	IP20
Максимальное сечение подключаемых проводников, мм ²	4,0
Гарантийный срок эксплуатации, лет, со дня продажи потребителю	7

Розетка с заземляющим контактом РАр10-3-ОП

Предназначена для установки в распределительный щит и служит для подключения переносного светильника или электрического инструмента малой мощности во время профилактических и ремонтных работ в электрической сборке по месту установки.

Гарантийный срок эксплуатации – 7 лет со дня продажи потребителю.

Габаритные размеры	Наименование	Номинальное рабочее напряжение, В	Номинальный ток, А	Ширина модуля, мм	Кол-во в упаковке, шт. групп./трансп.	Артикул

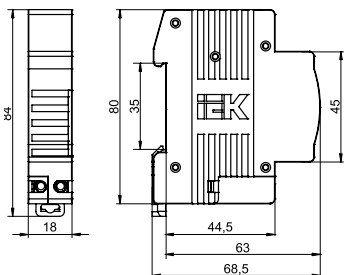

Звонок ЗД-47

Служит для сигнализации возникновения внештатной ситуации в задействованной электрической цепи.
Гарантийный срок эксплуатации – 7 года со дня продажи потребителю.

Габаритные размеры	Наименование	Номинальное рабочее напряжение, В	Номинальный ток, мА	Сила звука, дБ	Номинальная мощность, ВА	Кол-во в упаковке, шт. групп./трансп.	Артикул
 	ЗД-47	230	60	60	1	12/120	MZD10-230

Сигнальная лампа ЛС-47 с неоновой лампой Сигнальная лампа ЛС-47М со светодиодной матрицей

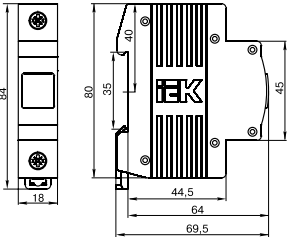
Служат для световой сигнализации состояния задействованной электрической цепи.
Гарантийный срок эксплуатации – 7 лет со дня продажи потребителю.

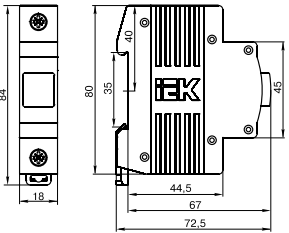
Габаритные размеры	Наименование	Номинальное рабочее напряжение, В	Номинальная мощность, Вт	Кол-во в упаковке, шт. групп./трансп.	Артикул
 	ЛС-47 (красная)	230	0,5	12/240	MLS10-230-K04
	ЛС-47 (желтая)	230	0,5	12/240	MLS10-230-K05
	ЛС-47 (зеленая)	230	0,5	12/240	MLS10-230-K06
	ЛС-47 (синяя)	230	0,5	12/240	MLS10-230-K07
 	ЛС-47М (красная)	230		12/120	MLS20-230-K04
	ЛС-47М (желтая)	230		12/120	MLS20-230-K05
	ЛС-47М (зеленая)	230		12/120	MLS20-230-K06
	ЛС-47М (синяя)	230		12/120	MLS20-230-K07

Устройство блокировки выводов

Механическое устройство блокировки выводов БВМ предназначено для предотвращения несанкционированного отсоединения или присоединения модульных аппаратов к электрической цепи, а также для защиты человека от прикосновения к токоведущим частям.

Устройство используется для опломбировки автоматических выключателей ВА47-29 до 3 полюсов включительно и ВА47-100 на 2 полюса.

Наименование	Количество в упаковке, шт.		Артикул
	групповой	транспортной	
 Устройство блокировки выводов механическое БВМ	36	180	MVA20D-BVM

Заглушка для пломбировки ВА47-29

Заглушка для пломбировки ВА47-29 IEK® предназначена для защиты от хищения электроэнергии и несанкционированного доступа к клеммам автоматического выключателя ВА47-29 нового поколения. Гарантийный срок эксплуатации – 7 лет со дня продажи потребителю.



Наименование	Количество в упаковке, шт.		Артикул
	групповой	транспортной	
Заглушка для пломбировки ВА47-29	24	288	MVA20D-UBV-3

Кнопка управления модульная КМУ11

Кнопки управления модульные типа КМУ-11 предназначены для оперативного управления магнитными пускателями (контакторами), реле автоматики и другим технологическим оборудованием в электрических цепях переменного тока напряжением до 230 В. Гарантийный срок эксплуатации – 7 лет со дня продажи потребителю.

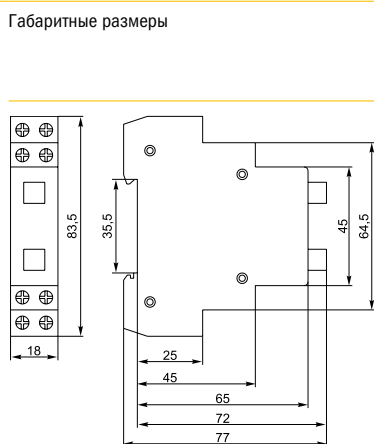

Наименование	Номинальное рабочее напряжение, В	Максимальное сечение присоединяемых проводников, мм ²	Количество в упаковке, шт.		Артикул
			групп.	трансп.	
КМУ11	110 ~, 230 =	6	12	144	MBD10-11-K51

Технические характеристики

Параметр	Значение				
Условный тепловой ток на открытом воздухе I _{th} , А	20				
Номинальное рабочее напряжение, В	переменного тока	230			
	постоянного тока	110			
Номинальный рабочий ток контактов, А	Категория применения	AC-12	AC-13		
		переменный ток, В	230	10	7,5
			120	12,5	10
	48		12,5	10	
	Категория применения	DC-12	DC-13		
		постоянный ток, В	110	2,5	0,6
48			5	1,3	
24	10		2,5		
Номинальное напряжение изоляции U _i , В	400				
Количество контактов, шт.	размыкающих	1			
	замыкающих	1			
Номинальное напряжение неоновой лампы, В	230				
Ток потребления неоновой лампы, мА	0,6				
Защита от сверхтоков, предохранитель gG, А	25				
Условный ток короткого замыкания, А	1000				
Механическая износостойкость, циклов В-0 · 10 ⁶	0,6				
Электрическая износостойкость, циклов В-0 · 10 ⁶	0,3				
Максимальное сечение подключаемых проводников, мм	6				
Момент затяжки винтов присоединительных зажимов, Н · м	0,4				
Степень защиты	IP20				
Тип установки	Установка на DIN-рейку шириной 35 мм				

Световой индикатор фаз

Служит для световой индикации наличия напряжения в каждой из фаз.
Гарантийный срок эксплуатации – 7 лет со дня продажи потребителю.

Габаритные размеры	Наименование	Номинальное рабочее напряжение, В	Ширина модуля, мм	Кол-во в упаковке, шт. групп./трансп.	Артикул
 	Световой индикатор фаз	400	9	24/480	MIF10-400

Переходник с АЕ1031 на ВА47-29

Служит для монтажа автоматических выключателей модульной серии в распределительные щиты старого образца.

Наименование	Ширина, мм	Кол-во в упаковке, шт. групп./трансп.	Артикул	
	Переходник с АЕ1031 на ВА47-29	18	10/3600	MVA10D-AE1



2 Силовое оборудование защиты и коммутации

Силовые автоматические выключатели	130
Автоматические выключатели ВА44	130
Автоматические выключатели ВА88	134
Дополнительные устройства к автоматическим выключателям ВА88	142
Электроприводы ЭП	143
Панели втычные и выдвижные	144
Аварийный (АК), дополнительный (ДК) и совмещенный (АК/ДК) контакты	145
Независимый расцепитель РН	146
Расцепитель минимального напряжения РМ	146
Привод ручной поворотный ПРП	147
Скобы для крепления на DIN-рейку	147
Наконечники	147
Расширители выводов	148
Крышки клеммные	148
Автоматические выключатели ВА88 MASTER	150
Дополнительные устройства к автоматическим выключателям ВА88 MASTER	157
Электроприводы ЭП	157
Панель втычная с задним резьбовым присоединением	159
Контакт аварийный	160
Контакт дополнительный	161
Расцепитель независимый	162
Расцепитель минимального напряжения	163
Привод поворотный	163
Блокировка механическая	164
Наконечники	164
Расширители	165
Крышки	165
Контакты совмещенные	165
Предохранители	193
Предохранители ППНИ	193
Выключатели-разъединители	200
Выключатели-разъединители ВР32И	200
Устройства ПВР	205
Разъединители серии РЕ-19	212
Разъединители-предохранители серии РП	216

Силовые автоматические выключатели

Автоматические выключатели ВА44

2

Автоматические выключатели ВА44 предназначены для проведения тока в нормальном режиме и отключения тока при коротких замыканиях, перегрузке, недопустимых снижениях напряжения, а также для оперативных включений и отключений участков электрических цепей и рассчитаны на эксплуатацию в электроустановках с номинальным рабочим напряжением до 400 В и на номинальные токи от 25 до 630 А. Соответствуют требованиям ГОСТ Р 50030.2.



Преимущества

- Простая самостоятельная установка дополнительных устройств (универсальны с ВА88).
- Аварийный контакт.
- Дополнительный контакт.
- Независимый расцепитель.
- Расцепитель минимального напряжения.
- Уменьшенные габариты.
- Установка на DIN-рейку при помощи специальной скобы.
- Гарантийный срок – 5 лет.

Особенности конструкции



Серебросодержащая контактная группа обеспечивает высокую электропроводность.



Высококачественные дугогасительные камеры способствуют более эффективному гашению электрической дуги.



Высококачественные металлические отсекатели искр и отвода газа.



Совместимость дополнительных устройств с BA88.



Маркировка, нанесенная методом тампопечати непосредственно на корпус аппарата, сохраняет данные об устройстве более длительное время.

Ассортимент автоматических выключателей ВА44

2

	Наименование	Номинальный ток, А	Количество полюсов	Номинальная предельная наибольшая отключающая способность I_{cu} при 400 В, кА	Кол-во в транспортной упаковке, шт.	Артикул
	ВА44 33 3P 25A 15кА	25	3	15	18	SVA4410-3-0025
	ВА44 33 3P 32A 15кА	32	3	15	18	SVA4410-3-0032
	ВА44 33 3P 40A 15кА	40	3	15	18	SVA4410-3-0040
	ВА44 33 3P 50A 15кА	50	3	15	18	SVA4410-3-0050
	ВА44 33 3P 63A 15кА	63	3	15	18	SVA4410-3-0063
	ВА44 33 3P 80A 15кА	80	3	15	18	SVA4410-3-0080
	ВА44 33 3P 100A 15кА	100	3	15	18	SVA4410-3-0100
	ВА44 33 3P 125A 15кА	125	3	15	18	SVA4410-3-0125
	ВА44 33 3P 160A 15кА	160	3	15	18	SVA4410-3-0160
	ВА44 35 3P 200A 25кА	200	3	25	8	SVA4410-3-0200
	ВА44 35 3P 250A 25кА	250	3	25	8	SVA4410-3-0250
	ВА44-37 3P 250A 35кА	250	3	35	4	SVA4410-3-0250-35
	ВА44-37 3P 315A 35кА	315	3	35	4	SVA4410-3-0315-35
	ВА44-37 3P 400A 35кА	400	3	35	4	SVA4410-3-0400-35
	ВА44-39 3P 400A 35кА	400	3	35	4	SVT50-3-0400-35
	ВА44-39 3P 500A 35кА	500	3	35	4	SVT50-3-0500-35
	ВА44-39 3P 630A 35кА	630	3	35	4	SVT50-3-0630-35

Комплект поставки автоматических выключателей ВА44

Наименование	ВА44-33	ВА44-35	ВА44-37	ВА44-39
Выключатель серии ВА44	1	1	1	1
Упаковочная коробка	1	1	1	1
Паспорт	1	1	1	1
Наконечник-переходник	-	-	-	-
Наконечник кабельный	-	-	-	-
Межфазные перегородки	4	4	4	4
Винты и гайки для подсоединения внешних проводников	-	1	1	1
Винты и гайки для крепления на монтажную панель	1	1	1	1

Технические характеристики

Наименование	ВА44-33	ВА44-35	ВА44-37	ВА44-39
Максимальный номинальный ток (базовый габарит) $I_{nм}$, А	160	250	400	630
Расцепитель сверхтоков	тепловой и электромагнитный	тепловой и электромагнитный	тепловой и электромагнитный	тепловой и электромагнитный
Номинальный ток (уставка теплового расцепителя) I_n , А	25; 32; 40	50; 63; 80; 100; 125; 160	200; 250	250; 315; 400
Уставка электромагнитного расцепителя I_m , А	500 I_n	10 I_n	10 I_n	10 I_n
Номинальная предельная наибольшая отключающая способность I_{cs} при 400 В, кА	15	25	36	36
Номинальная рабочая наибольшая отключающая способность I_{cr} при 400 В, кА	9	12,5	18	18
Механическая износостойкость, циклов В-О, не менее	8500	8500	7000	5000
Электрическая износостойкость, циклов В-О, не менее	2500	2000	2000	2000
Исполнение	стационарное	стационарное	стационарное	стационарное
Присоединение внешних проводников	переднее	переднее	переднее	переднее
Климатическое исполнение	УХЛЗ	УХЛЗ	УХЛЗ	УХЛЗ
Масса, кг	0,745	1,036	2,9	3,5
Срок службы, лет, не менее	15	15	15	15
Габаритные размеры, мм				
Ширина	76,2	103,6	120	140
Высота	120	139	180	240
Глубина	79,2	80,6	133,5	135

2

Габаритные и установочные размеры

ВА44-33

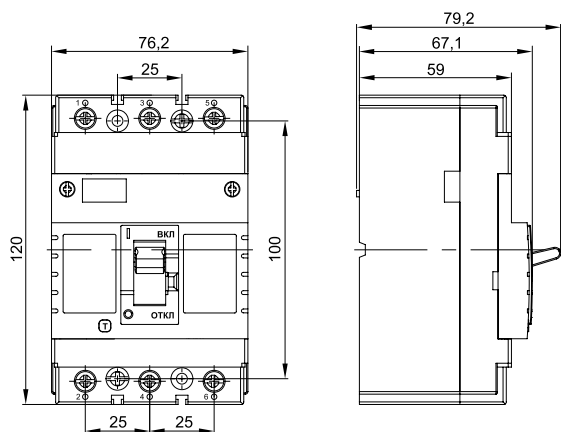

ВА44-35

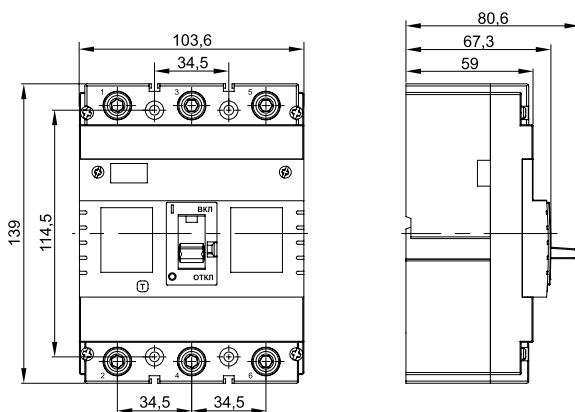

ВА44-37

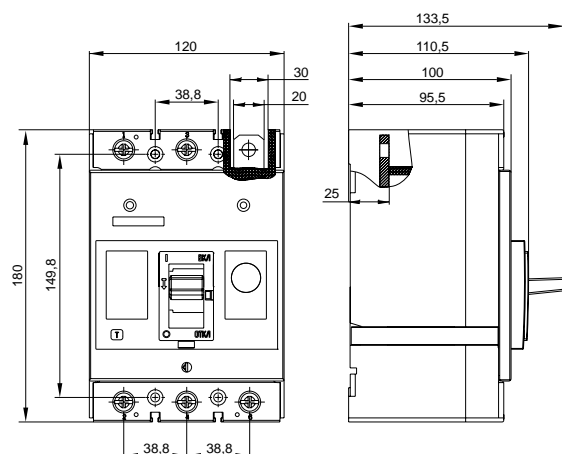

ВА44-39

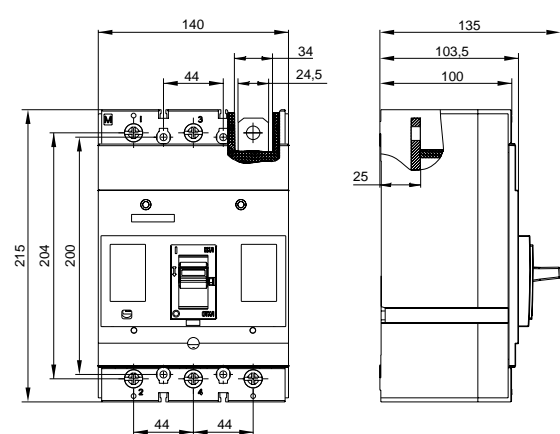

Автоматические выключатели ВА88

Автоматические выключатели ВА88 предназначены для проведения тока в нормальном режиме и отключения тока при коротких замыканиях, перегрузке, недопустимых снижениях напряжения, а также для оперативных включений и отключений участков электрических цепей и рассчитаны на эксплуатацию в электроустановках с номинальным рабочим напряжением до 400 В и на номинальные токи от 12,5 до 1600 А.

Соответствуют требованиям ГОСТ Р 50030.2 и изготовлены по техническим условиям ТУ 3422-001-18461115-2009.



Автоматические выключатели награждены серебряной медалью 16-й Международной выставки «Электро-2007» в номинации «Лучшее электрооборудование».

Преимущества

- Простая самостоятельная установка дополнительных устройств:
 - аварийный контакт;
 - дополнительный контакт;
 - независимый расцепитель;
 - расцепитель минимального напряжения;
 - привод ручной поворотный;
 - электропривод;
 - втычная панель;
 - выдвигаемая панель.
- Стандартная комплектация каждого автоматического выключателя состоит из переходных шин или кабельных наконечников, межфазных перегородок, комплекта

винтов и гаек для подсоединения проводников, комплекта винтов для крепления автоматического выключателя к монтажной панели.

- Совмещенный аварийно-дополнительный контакт.
- При помощи специальных скоб автоматы ВА88-32 и ВА88-33 можно монтировать на DIN-рейку.
- Габариты и вес – на 10–20 % меньше аналогичных выключателей других отечественных производителей, что позволяет монтировать шкафы и щиты меньшего размера. Кроме того, малые размеры делают возможной замену старых автоматических выключателей на выключатели серии ВА88.

Особенности конструкции

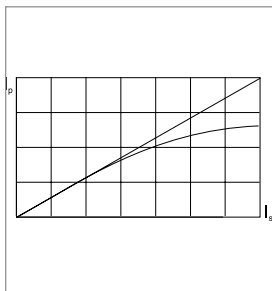

Токоограничение, т.е. фактический ток во время короткого замыкания, гораздо ниже расчетного за счет увеличенной скорости разрыва контактов, динамическое действие магнитного поля и структура дугогасящей камеры способствуют гашению дуги в самое кратчайшее время.

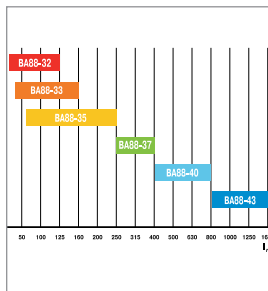

Полный диапазон тепловых расцепителей дает возможность обеспечить селективность при многоступенчатой системе защиты.



Конструкция автоматического выключателя ВА88 позволяет самостоятельно устанавливать дополнительные устройства.



При помощи специальной скобы RCS автоматические выключатели ВА88-32, ВА88-33 можно монтировать на DIN-рейку.



Пластиковые детали корпуса выключателей выполнены из стеклонаполненного полиамида, обеспечивающего устойчивость к деформациям, возникающим при коротком замыкании.



Выключатели ВА88 могут устанавливаться в любом положении без изменений их номинальных характеристик. Выключатели ВА88 могут запитываться через верхние или нижние клеммы без нарушения работоспособности.



Двойная изоляция – полное разделение силовой и вспомогательной цепей. Корпус каждого из дополнительных устройств помещается в отдельную нишу, полностью исключает риск контакта с активными частями и повышает безопасность обслуживания и проверки.



Большие значения номинальной предельной наибольшей отключающей способности – до 50 кА.

Комплектация



Переходные шины
(для ВА88-37, ВА88-40
и ВА88-43)



Межфазные перегородки



Комплект винтов
для крепления на панель



Комплект для присоедине-
ния внешних проводов

Руководство по выбору

2

KARAT



Тип автоматического выключателя	BA88-32		BA88-33		BA88-35	BA88-35 с расцепителем MP211
Максимальный номинальный ток (базовый габарит) I_{nm} , А	125		160		250	250
Расцепитель сверхтока	тепловой и электромагнитный		тепловой и электромагнитный		тепловой и электромагнитный	электронный
Номинальный ток (уставка теплового расцепителя) I_n , А	12,5, 16, 25, 32, 40	50, 63, 80, 100, 125	16, 32, 40	50, 63, 80, 100, 125, 160	63, 80, 100, 125, 160, 200, 250	250 · (0,4 ÷ 1)
Уставка электромагнитного расцепителя I_m , А	500	10 · I_n	500	10 · I_n	10 · I_n	регулируемый (1,5 ÷ 12) · I_n
Номинальная рабочая наибольшая отключающая способность I_{cs} при 400 В, кА	12,5		17,5		25	25
Номинальная предельная наибольшая отключающая способность I_{cu} при 400 В, кА	25		35		35	35

Дополнительные устройства







Тип ручного поворотного привода	ПРП-1 125 А (ПРП-32)	ПРП-1 160 А (ПРП-33)	ПРП-1 250 А (ПРП-35)	ПРП-1 250 А (ПРП-35)
Тип скобы крепления на DIN-рейку	Скоба RCS-1	Скоба RCS-2		
Тип аварийного контакта	АК-125/160 (АК-32/33)	АК-125/160 (АК-32/33)	АК-250/400 (АК-35/37)	АК-250/400 (АК-35/37)
Тип дополнительного контакта	ДК-125/160 (ДК-32/33)	ДК-125/160 (ДК-32/33)	ДК-250/400 (ДК-35/37)	ДК-250/400 (ДК-35/37)
Тип расцепителя независимого	РН-125/160 (РН-32/33)	РН-125/160 (РН-32/33)	РН-250/400 (РН-35/37)	РН-250/400 (РН-35/37)
Тип расцепителя минимального напряжения	РМ-125/160 (РМ-32/33)	РМ-125/160 (РМ-32/33)	РМ-250/400 (РМ-35/37)	РМ-250/400 (РМ-35/37)
Тип электропривода	ЭП-32/33	ЭП-32/33	ЭП-35/37	ЭП-35/37
Тип панели монтажной для втычного монтажа переднего присоединения	ПМ1/П-32	ПМ1/П-33	ПМ1/П-35	—
Тип панели монтажной для втычного монтажа заднего резьбового присоединения	ПМ1/Р-32	ПМ1/Р-33	ПМ1/Р-35	—
Тип панели монтажной для выкатного монтажа переднего присоединения	—	—	ПМ2/П-35	—
Тип панели монтажной для выкатного монтажа заднего присоединения	—	—	ПМ2/Р-35	—
Тип расширителя выводов	РВ-125	РВ-160	РВ-200	РВ-200
Тип клеммной крышки	Крышка клеммная для ВА88-32	Крышка клеммная для ВА88-33	Крышка клеммная для ВА88-35	Крышка клеммная для ВА88-35



BA88-35P	BA88-37	BA88-37 с расцепителем MP211	BA88-40	BA88-40 с расцепителем MP211	BA88-43 с расцепителем MP211
250	400	400	800	800	1600
тепловой и электромагнитный регулируемый	тепловой и электромагнитный	электронный	тепловой и электромагнитный	электронный	электронный
125 · (0,7 ÷ 1), 160, 200, 250	250, 315, 400	400 · (0,4 ÷ 1)	400, 500, 630, 800	800 · (0,4 ÷ 1)	1000 · (0,4 ÷ 1), 1250 · (0,4 ÷ 1), 1600 · (0,4 ÷ 1)
регулируемый (5 ÷ 10) · I _n	10 · I _n	регулируемый (1,5 ÷ 12) · I _n	10 · I _n	регулируемый (2 ÷ 12) · I _n	регулируемый (2 ÷ 12) · I _n
25	35	35	35	35	50
35	35	35	35	35	50

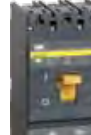

ПРП-1 250 А (ПРП-35)	ПРП-1 400 А (ПРП-37)	ПРП-1 400 А (ПРП-37)	ПРП-1 800 А (ПРП-40)	ПРП-1 800 А (ПРП-40)	—
АК-250/400 (АК-35/37)	АК-250/400 (АК-35/37)	АК-250/400 (АК-35/37)	АК-800/1600 (АК-40/43)	АК-800/1600 (АК-40/43)	АК-800/1600 (АК-40/43)
ДК-250/400 (ДК-35/37)	ДК-250/400 (ДК-35/37)	ДК-250/400 (ДК-35/37)	ДК-800/1600 (ДК-40/43)	ДК-800/1600 (ДК-40/43)	ДК-800/1600 (ДК-40/43)
РН-250/400 (РН-35/37)	РН-250/400 (РН-35/37)	РН-250/400 (РН-35/37)	РН-800/1600 (РН-40/43)	РН-800/1600 (РН-40/43)	РН-800/1600 (РН-40/43)
РМ-250/400 (РМ-35/37)	РМ-250/400 (РМ-35/37)	РМ-250/400 (РМ-35/37)	РМ-800/1600 (РМ-40/43)	РМ-800/1600 (РМ-40/43)	РМ-800/1600 (РМ-40/43)
ЭП-35/37	ЭП-35/37	ЭП-35/37	ЭП-40	ЭП-40	ЭП-43
—	ПМ1/П-37	ПМ1/П-37	—	—	—
—	ПМ1/Р-37	ПМ1/Р-37	—	—	—
—	ПМ2/П-37	ПМ2/П-37	ПМ2/П-40	ПМ2/П-40	ПМ2/П-43
—	ПМ2/Р-37	ПМ2/Р-37	ПМ2/В-40	ПМ2/В-40	ПМ2/В-43
РВ-200	РВ-250/315 РВ-400	РВ-400	РВ-400 РВ-500/630	РВ-500/630	РВ-1000 РВ-1250 РВ-1600
Крышка клеммная для ВА88-35	Крышка клеммная для ВА88-37	Крышка клеммная для ВА88-37	Крышка клеммная для ВА88-40	Крышка клеммная для ВА88-40	—

Ассортимент автоматических выключателей ВА88

Наименование	Номинальный ток, А	Количество полюсов	Номинальная предельная наибольшая отключающая способность I _{cu}	Кол-во в групповой упаковке, шт.	Артикул
 ВА88-32 3P 12,5 А 25 кА	12,5	3	25	20	SVA10-3-0012
ВА88-32 3P 16 А 25кА	16	3	25	20	SVA10-3-0016
ВА88-32 3P 25 А 25 кА	25	3	25	20	SVA10-3-0025
ВА88-32 3P 32 А 25 кА	32	3	25	20	SVA10-3-0032
ВА88-32 3P 40 А 25 кА	40	3	25	20	SVA10-3-0040
ВА88-32 3P 50 А 25 кА	50	3	25	20	SVA10-3-0050
ВА88-32 3P 63 А 25 кА	63	3	25	20	SVA10-3-0063
ВА88-32 3P 80 А 25 кА	80	3	25	20	SVA10-3-0080
ВА88-32 3P 100 А 25 кА	100	3	25	20	SVA10-3-0100
ВА88-32 3P 125 А 25 кА	125	3	25	20	SVA10-3-0125
 ВА88-33 3P 16 А 35 кА	16	3	35	16	SVA20-3-0016
ВА88-33 3P 32 А 35 кА	32	3	35	16	SVA20-3-0032
ВА88-33 3P 40 А 35 кА	40	3	35	16	SVA20-3-0040
ВА88-33 3P 50 А 35 кА	50	3	35	16	SVA20-3-0050
ВА88-33 3P 63 А 35 кА	63	3	35	16	SVA20-3-0063
ВА88-33 3P 80 А 35 кА	80	3	35	16	SVA20-3-0080
ВА88-33 3P 100 А 35 кА	100	3	35	16	SVA20-3-0100
ВА88-33 3P 125 А 35 кА	125	3	35	16	SVA20-3-0125
ВА88-33 3P 160 А 35 кА	160	3	35	16	SVA20-3-0160
 ВА88-35 3P 63 А 35кА	63	3	35	6	SVA30-3-0063
ВА88-35 3P 80 А 35кА	80	3	35	6	SVA30-3-0080
ВА88-35 3P 100 А 35кА	100	3	35	6	SVA30-3-0100
ВА88-35 3P 125 А 35 кА	125	3	35	6	SVA30-3-0125
ВА88-35 3P 160 А 35 кА	160	3	35	6	SVA30-3-0160
ВА88-35 3P 200 А 35 кА	200	3	35	6	SVA30-3-0200
ВА88-35 3P 250 А 35 кА	250	3	35	6	SVA30-3-0250
 ВА88-35 3P 250 А 35 кА с электронным расцепителем МР 211	250	3	35	6	SVA31-3-0250
 ВА88-35P 3P 125А 35кА	125	3	35	1	SVAR30-3-0125
ВА88-35P 3P 160А 35кА	160	3	35	1	SVAR30-3-0160
ВА88-35P 3P 200А 35кА	200	3	35	1	SVAR30-3-0200
ВА88-35P 3P 250А 35кА	250	3	35	1	SVAR30-3-0250
 ВА88-37 3P 250 А 35 кА	250	3	35	4	SVA40-3-0250
ВА88-37 3P 315 А 35 кА	315	3	35	4	SVA40-3-0315
ВА88-37 3P 400 А 35 кА	400	3	35	4	SVA40-3-0400

2

KARAT

Наименование	Номинальный ток, А	Количество полюсов	Номинальная предельная наибольшая отключающая способность I _{cu}	Кол-во в групповой упаковке, шт.	Артикул
 VA88-37 ЗР 400 А 35 кА с электронным расцепителем МР 211	400	3	35	4	SVA41-3-0400
 VA88-40 ЗР 400 А 35 кА	400	3	35	2	SVA50-3-0400
VA88-40 ЗР 500 А 35 кА	500	3	35	2	SVA50-3-0500
VA88-40 ЗР 630 А 35 кА	630	3	35	2	SVA50-3-0630
VA88-40 ЗР 800 А 35 кА	800	3	35	2	SVA50-3-0800
 VA88-40 ЗР 800 А 35 кА с электронным расцепителем МР 211	800	3	35	2	SVA51-3-0800
 VA88-43 ЗР 1000 А 50 кА с электронным расцепителем МР 211	1000	3	50	1	SVA61-3-1000
VA88-43 ЗР 1250 А 50 кА с электронным расцепителем МР 211	1250	3	50	1	SVA61-3-1250
VA88-43 ЗР 1600 А 50 кА с электронным расцепителем МР 211	1600	3	50	1	SVA61-3-1600

Комплект поставки автоматических выключателей ВА88

Наименование	ВА88-32		ВА88-33		ВА88-35 ВА88-35P	ВА88-35 с электр. расцепит.	ВА88-37	ВА88-37 с электр. расцепит.	ВА88-40	ВА88-40 с электр. расцепит.	ВА88-43 с электр. расцепит.
	10 ÷ 50	63 ÷ 125	32 ÷ 50	63 ÷ 160							
Выключатель серии ВА88	+		+		+	+	+	+	+	+	+
Упаковочная коробка	+		+		+	+	+	+	+	+	+
Паспорт	+		+		+	+	+	+	+	+	+
Наконечник-переходник	-	-	-	-	-	-	+	+	+	+	+
Наконечник кабельный	-	-	-	-	-	-	-	-	-	-	-
Межфазные перегородки	+		+		+	+	+	+	+	+	+
Винты и гайки для подсоединения внешних проводников	-		-		+	+	+	+	+	+	+
Винты и гайки для крепления на монтажную панель	+		+		+	+	+	+	+	+	+

Автоматические выключатели ВА88 с электронным расцепителем MP211

Автоматические выключатели с электронным расцепителем обеспечивают защиту от перегрузки и короткого замыкания с помощью электронного расцепителя сверхтоков. Это позволяет обеспечить высокую надежность, точность срабатывания и независимость от окружающих условий.

Электронный расцепитель не требует отдельного питания и гарантирует правильную работу защиты при токе нагрузки не менее 15 % от номинального даже при наличии напряжения только в одной фазе. Блок защиты включает в себя три трансформатора тока, электронный модуль и отключающий электромагнит, который воздействует непосредственно на механизм выключателя. Трансформаторы тока, установленные

внутри корпуса расцепителя, обеспечивают электропитание электронной схемы расцепителя и вырабатывают сигналы, необходимые для выполнения функции защиты. Защитные характеристики (уставки срабатывания) выбираются потребителем непосредственно на передней панели выключателя установкой DIP-переключателей согласно приведенной мнемосхеме. Более подробно установка уставок рассматривается в техническом каталоге «Автоматические выключатели серии ВА88». Благодаря широкому диапазону регулирования уставок электронный расцепитель MP211 пригоден для всех распределительных сетей, в которых требуются надежность и точность срабатывания.

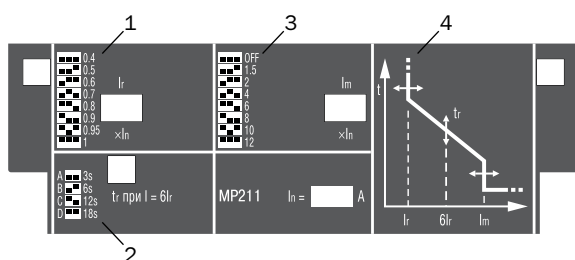

- 1 – Переключатель уставки защиты от перегрузки.
- 2 – Переключатель кривой срабатывания защиты от перегрузки.
- 3 – Переключатель уставки защиты от короткого замыкания.
- 4 – График регулировки времятоковой характеристики.

Технические характеристики

Наименование	ВА88-32	ВА88-33	ВА88-35	ВА88-35P	ВА88-35*	ВА88-37	ВА88-37*	ВА88-40	ВА88-40*	ВА88-43*		
Максимальный номинальный ток (базовый габарит) I_{nm} , А	125	160	250	250	250	400	400	800	800	1600		
Номинальный ток (уставка расцепителя) I_n , А	12,5, 50, 16, 63, 63, 80, 25, 80, 32, 100, 40, 125, 40	16, 63, 32, 80, 40, 100, 50, 125, 160	63, 80, 100, 125, 160, 200, 250	125(0,7÷1), 160, 200, 250	250(0,4÷1), 315, 400	250, 315, 400	400(0,4÷1), 400, 500, 630, 800	400, 500, 630, 800	800(0,4÷1), 1000, 1250, 1600	1000, 1250, 1600		
Уставка срабатывания по току короткого замыкания I_m , А	500	10 I_n	500	10 I_n	10 I_n	регулир. (5÷10) I_n	регулир. (1,5÷12) I_n	10 I_n	регулир. (1,5÷12) I_n	10 I_n	регулир. (1,5÷12) I_n	регулир. (1,5÷12) I_n
Расцепитель сверхтоков	тепловой и электромагнитный	тепловой и электромагнитный	тепловой и электромагнитный	тепловой и электромагнитный	электронный	тепловой и электромагнитный	электронный	тепловой и электромагнитный	электронный	электронный		
электронный расцепитель MP211					•		•		•	•		
Номинальная рабочая наибольшая отключающая способность I_{cs} , кА	12,5	17,5	25	25	25	35	35	35	35	50		
Номинальная предельная наибольшая отключающая способность I_{cu} при 400 В, кА	25	35	35	35	35	35	35	35	35	50		
Номинальная предельная наибольшая отключающая способность I_{cu} при 690 В, кА	4	6	14	14	14	18	18	20	20	20		
Механическая износостойкость, циклов В-О, не менее	8500	7000	7000	7000	7000	4000	4000	4000	4000	2500		
Электрическая износостойкость, циклов В-О, не менее	2500	2000	2000	2000	2000	2000	2000	2000	2000	1500		
Исполнение	втычное	•	•	•		•	•					
	выдвижное			•		•	•	•	•	•		
Присоединение внешних проводников	переднее	•	•	•		•	•	•	•	•		
	заднее	•	•	•		•	•	•	•	•		
Вид привода	электропривод	•	•	•	•	•	•	•	•	•		
	ручной поворотный	•	•	•	•	•	•	•	•	•		
Габаритные размеры, мм	ширина	76	90	105	105	105	140	140	210	210		
	высота	120	120	170	218	218	254	254	268	268		
	глубина	70	70	101,5	101,5	101,5	101,5	101,5	101,5	141		
Климатическое исполнение	УХЛ3	УХЛ3	УХЛ3	УХЛ3	УХЛ3.1	УХЛ3	УХЛ3.1	УХЛ3	УХЛ3.1	УХЛ3.1		
Масса, кг, не более	0,92	1,2	4,1	3,75	4,1	5,1	5,1	9,6	9,6	17,2		
Срок службы, лет, не менее	15	15	15	15	15	15	15	15	15	15		

* Поставляется с электронным расцепителем MP211.

Дополнительные устройства к автоматическим выключателям ВА88

2
KARAT

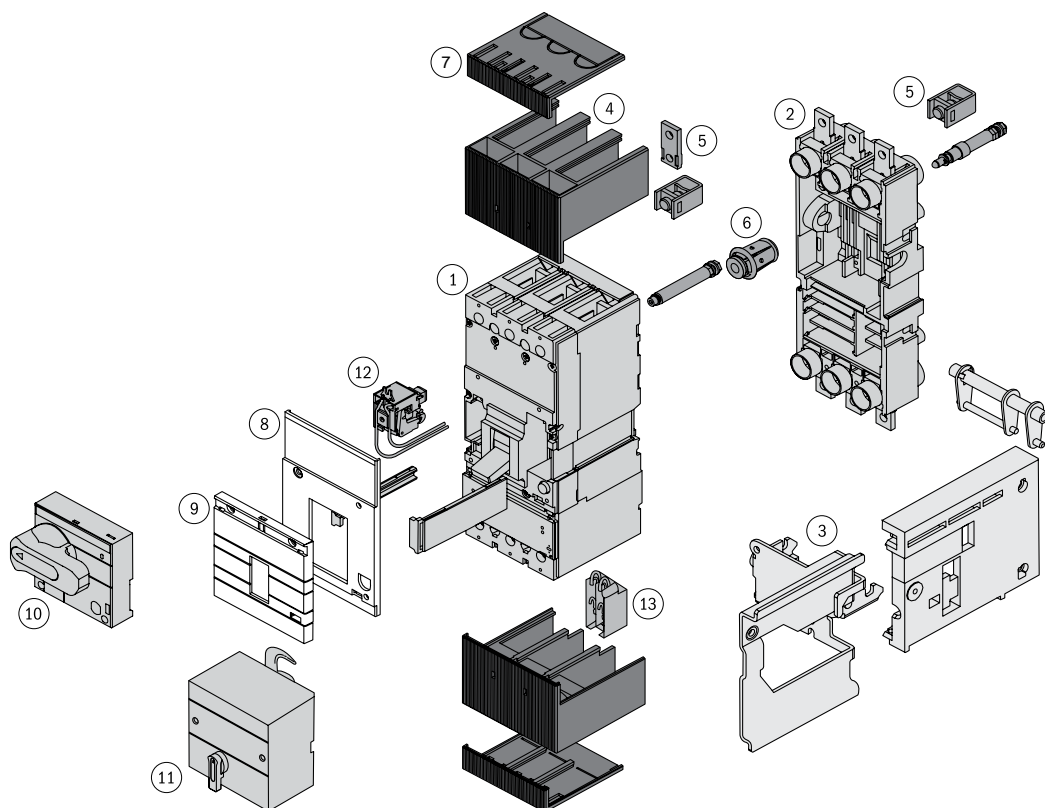

- | | |
|--|---|
| 1 – Силовой автоматический выключатель. | 8 – Крышка корпуса. |
| 2 – Неподвижная часть (цоколь) для втычного/выдвижного варианта. | 9 – Накладная крышка корпуса. |
| 3 – Боковые элементы для выдвижного варианта. | 10 – Ручной поворотный привод. |
| 4 – Межфазные перегородки. | 11 – Электромагнитный привод. |
| 5 – Переходные шины. | 12 – Независимый расцепитель/расцепитель минимального напряжения. |
| 6 – Втычные контакты. | 13 – Дополнительные/аварийные контакты. |
| 7 – Крышка зажимов. | |

Электроприводы ЭП

Электропривод ЭП предназначен для дистанционного включения и отключения автоматических выключателей серии ВА88.



Электроприводы являются стационарными электротехническими изделиями общего назначения и предназначены для комплектации автоматических выключателей, устанавливаемых в главных распределительных щитах, вводно-распределительных устройствах, щитах управления и т.п.

Автоматические выключатели с электроприводом могут использоваться для комплектации устройств автоматического включения резерва (АВР).

Технические характеристики

Наименование параметра	ЭП32/33	ЭП35/37	ЭП40	ЭП43
Номинальное рабочее напряжение U_e , В	230	230	230	230
Диапазон рабочих напряжений U , В	$(0,85 \div 1,1) U_e$	$(0,85 \div 1,1) U_e$	$(0,85 \div 1,1) U_e$	$(0,85 \div 1,1) U_e$
Номинальная частота сети, Гц	50	50	50	50
Максимальная мощность при пуске, ВА	200	510	510	510
Номинальная потребляемая мощность, ВА	—	360	80	180
Время включения, не более, с	0,1	0,1	0,1	0,1
Время отключения, не более, с	0,1	0,1	1,1	1,1
Износостойкость, циклов В-О, не менее	10 000	20 000	3000	3000
Масса, не более, кг	0,84	1,6	4,0	5,5

Ассортимент

	Наименование	Тип автоматического выключателя	Количество в упаковке, шт.	Артикул
	ЭП-32/33	ВА88-32, ВА88-33	16	SVA10D-EP
	ЭП-35/37	ВА88-35, ВА88-37	12	SVA30D-EP
	ЭП-40	ВА88-40	2	SVA50D-EP
	ЭП-43	ВА88-43	2	SVA60D-EP

Панели втычные и выдвижные

Панели предназначены для комплектации автоматических выключателей серии ВА88, устанавливаемых в главных распределительных щитах, вводно-распределительных устройствах и щитах управления. Позволяют осуществлять быструю замену автоматических выключателей и обеспечивают создание видимого разрыва во время проведения профилактических работ на линии.

Панели монтажные предназначены для преобразования выключателя серии ВА88 стационарного исполнения в выключатель втычного (ПМ1) и выдвижного (ПМ2) исполнения.

Технические характеристики

Наименование параметра	ПМ1/П-32, ПМ1/Р-32	ПМ1/П-33, ПМ1/Р-33	ПМ1/П-35, ПМ1/Р-35	ПМ2/П-35, ПМ2/Р-35	ПМ1/П-37, ПМ1/Р-37	ПМ2/П-37, ПМ2/Р-37	ПМ2/П-40, ПМ2/В-40	ПМ2/В-43, ПМ2/П-43
Номинальное рабочее напряжение U_e , В	400							
Диапазон рабочих напряжений U , В	(0,2 ÷ 1,2) U_e							
Номинальная частота сети, Гц	50							
Мощность рассеивания, не более, Вт	5	10	15	15	30	20	30	30
Износостойкость, циклов В-О, не менее	6000	6000	5000	5000	4000	4000	3500	4000
Масса, не более, кг	0,9 ÷ 1,1	1,2 ÷ 1,3	1,7 ÷ 2,7	2,3 ÷ 6,0	3,7 ÷ 4,3	2,8 ÷ 9,5	9,5 ÷ 11,0	24,0 ÷ 22,5

Ассортимент

Наименование	Тип автоматического выключателя	Количество в упаковке, шт.	Артикул	
 Втычная панель ПМ1 с передним присоединением	ПМ1/П-32	ВА88-32	18	SVA10D-PM1-P
	ПМ1/П-33	ВА88-33	12	SVA20D-PM1-P
	ПМ1/П-35	ВА88-35	6	SVA30D-PM1-P
	ПМ1/П-37	ВА88-37	2	SVA40D-PM1-P
Втычная панель ПМ1 с задним резьбовым присоединением	ПМ1/Р-32	ВА88-32	12	SVA10D-PM1-R
	ПМ1/Р-33	ВА88-33	8	SVA20D-PM1-R
	ПМ1/Р-35	ВА88-35	3	SVA30D-PM1-R
	ПМ1/Р-37	ВА88-37	2	SVA40D-PM1-R
 Выдвижная панель ПМ2 с передним присоединением	ПМ2/П-35	ВА88-35	2	SVA30D-PM2-P
	ПМ2/П-37	ВА88-37	1	SVA40D-PM2-P
	ПМ2/П-40	ВА88-40	1	SVA50D-PM2-P
	ПМ2/П-43	ВА88-43	1	SVA60D-PM2-P
Выдвижная панель ПМ2 с задним резьбовым присоединением	ПМ2/Р-35	ВА88-35	2	SVA30D-PM2-R
	ПМ2/Р-37	ВА88-37	1	SVA40D-PM2-R
Выдвижная панель ПМ2 с присоединением к вертикальным шинам	ПМ2/В-40	ВА88-40	2	SVA50D-PM2-V
	ПМ2/В-43	ВА88-43	1	SVA60D-PM2-V

Аварийный (АК), дополнительный (ДК) и совмещенный (АК/ДК) контакты

Аварийный контакт АК предназначен для сигнализации о срабатывании автоматического выключателя от:

- сверхтока (перегрузки или короткого замыкания);
- независимого расцепителя;
- расцепителя минимального напряжения;
- кнопки «ТЕСТ».

При возвращении главных контактов в положение «Включено» сигнализация отключается.



Дополнительный контакт ДК предназначен для сигнализации о положении силовых контактов выключателя – включено или отключено.

Совмещенные контакты АК/ДК (аварийный и дополнительный контакт в одном корпусе) предназначены для получения информации о состоянии контактов автоматического выключателя ВА88 и сигнализации о его срабатывании от сверхтока, независимого расцепителя или расцепителя минимального напряжения.

Технические характеристики

Тип контактов	Условный тепловой ток, А	Номинальный рабочий ток при напряжении питания, А		
		230 В, 50 Гц	400 В, 50 Гц	220 В, постоянного тока
АК-125/160, ДК-125/160, АК/ДК-125/160	4	3	–	0,14
АК-250/400, ДК-250/400, АК/ДК-250/400	8	6	3,5	0,2
АК-800/1600, ДК-800/1600, АК/ДК-800/1600	8	6	3,5	0,2

Ассортимент



Наименование	Тип автоматического выключателя	Количество в упаковке, шт.		Артикул	
		групповой	транспортной		
	АК-125/160 (АК-32/33)	ВА88-32, ВА88-33	20	480	SVA10D-AK-1
	ДК-125/160 (ДК-32/33)	ВА88-32, ВА88-33	20	480	SVA10D-DK-1
	АК/ДК - 125/160 (АК/ДК-32/33)	ВА88-32, ВА88-33	12	240	SVA10D-AK-DK-1
	АК-250/400 (АК-35/37)	ВА88-35, ВА88-37	10	240	SVA30D-AK-1
	ДК-250/400 (ДК-35/37)	ВА88-35, ВА88-37	10	240	SVA30D-DK-1
	АК/ДК-250/400 (АК/ДК-35/37)	ВА88-35, ВА88-37	10	240	SVA30D-AK-DK-1
	АК-800/1600 (АК-40/43)	ВА88-40, ВА88-43	5	120	SVA50D-AK-1
	ДК-800/1600 (ДК-40/43)	ВА88-40, ВА88-43	5	120	SVA50D-DK-1
	АК/ДК-800/1600 (АК/ДК-40/43)	ВА88-40, ВА88-43	5	120	SVA50D-AK-DK-1

Независимый расцепитель РН

Независимый расцепитель РН используется для дистанционного отключения выключателя.

Технические характеристики

Рабочее напряжение U_e при 50 Гц, В	230
Диапазон рабочих напряжений	$(0,7 \div 1,1) U_e$
Потребляемая мощность, ВА	150



	Наименование	Тип автоматического выключателя	Количество в упаковке, шт. групповой	шт. транспортной	Артикул
	РН-125/160 (РН-32/33)	ВА88-32, ВА88-33	20	480	SVA10D-RN
	РН-250/400 (РН-35/37)	ВА88-35, ВА88-37	10	240	SVA30D-RN
	РН-800/1600 (РН-40/43)	ВА88-40, ВА88-43	5	120	SVA50D-RN

Расцепитель минимального напряжения РМ

Расцепитель минимального напряжения РМ вызывает отключение выключателя при снижении фазного или линейного напряжения на его входе до 70% от номинального, а также препятствует его включению, если напряжение в этой цепи меньше 85% от номинального.

Технические характеристики

Рабочее напряжение U_e при 50 Гц, В	230
Диапазон напряжений включения	$(0,85 \div 1,1) U_e$
Диапазон напряжений удержания	$(0,7 \div 1,1) U_e$
Напряжение отключения	$< 0,7 U_e$
Потребляемая мощность, ВА	10

	Наименование	Тип автоматического выключателя	Количество в упаковке, шт. групповой	шт. транспортной	Артикул
	РМ-125/160 (РМ-32/33)	ВА88-32, ВА88-33	20	480	SVA10D-RM
	РМ-250/400 (РМ-35/37)	ВА88-35, ВА88-37	10	240	SVA30D-RM
	РМ-800/1600 (РМ-40/43)	ВА88-40, ВА88-43	5	120	SVA50D-RM

Привод ручной поворотный ПРП

Ручной поворотный привод предназначен для преобразования вращательного движения в поступательное для управления автоматическим выключателем. Привод закрепляется на двери распределительного устройства для оперирования выключателем через дверь или непосредственно на выключателе.



Наименование	Тип автоматического выключателя	Количество в упаковке, шт.		Артикул
		групповой	транспортной	
ПРП-1 125 А (ПРП-32)	ВА88-32	3	48	SVA10D-PRP-1-1
ПРП-1 160 А (ПРП-33)	ВА88-33	3	48	SVA20D-PRP-1-1
ПРП-1 250 А (ПРП-35)	ВА88-35	–	16	SVA30D-PRP-1-1
ПРП-1 400 А (ПРП-37)	ВА88-37	–	16	SVA40D-PRP-1-1
ПРП-1 800 А (ПРП-40)	ВА88-40	–	12	SVA50D-PRP-1-1

Скобы для крепления на DIN-рейку







Наименование	Тип автоматического выключателя	Количество в упаковке, шт.		Артикул
		групповой	транспортной	
RCS-1	ВА88-32	10	270	SVA10D-S35-3
RCS-2	ВА88-33	10	270	SVA20D-S35-3

Наконечники



Наименование	Тип автоматического выключателя	Количество в упаковке, шт.		Артикул
		индивидуальной	транспортной	
Наконечники	ВА88-32	6	400	SVA10D-N-3
Наконечники	ВА88-33	6	400	SVA20D-N-3
Наконечники	ВА88-35	6	80	SVA30D-N-3

Расширители выводов

	Наименование	Тип автоматического выключателя	Количество в упаковке, шт.		Артикул
			индивидуальной	транспортной	
	PB-125	BA88-32	3	410	SVA10D-RV-0125
	PB-160	BA88-33	3	410	SVA20D-RV-0160
	PB-200	BA88-35	3	120	SVA30D-RV-0200
	PB-250	BA88-35	3	120	SVA30D-RV-0250
	PB-250/315	BA88-37	3	80	SVA40D-RV-0315
	PB-400	BA88-37	3	80	SVA40D-RV-0400
	PB-400	BA88-40	3	40	SVA50D-RV-0400
	PB-500/630	BA88-40	3	35	SVA50D-RV-0630
	PB-800	BA88-40	3	30	SVA50D-RV-0800
	PB-1000	BA88-43	3	10	SVA60D-RV-1000
	PB-1250	BA88-43	3	8	SVA60D-RV-1250
	PB-1600	BA88-43	3	7	SVA60D-RV-1600

Крышки клеммные

	Наименование	Тип автоматического выключателя	Количество в упаковке, шт.		Артикул
			индивидуальной	транспортной	
	Крышка клеммная	BA88-32	2	270	SVA10D-KK-2
	Крышка клеммная	BA88-33	2	216	SVA20D-KK-2
	Крышка клеммная	BA88-35	2	128	SVA30D-KK-2
	Крышка клеммная	BA88-37	2	80	SVA40D-KK-2
	Крышка клеммная	BA88-40	2	56	SVA50D-KK-2

Таблица подбора сечения проводников для подключения к выводам автоматических выключателей серии ВА88

Наименование	Номинальный ток, А	Сечение жесткого одножильного или многожильного проводника, мм ² *		Сечение гибкого проводника, мм ² *		Сечение (размеры, мм) медной шины, мм ²		Сечение (размеры, мм) алюминиевой шины, мм ²	
		наименьшее	наибольшее	наименьшее	наибольшее	наименьшее	наибольшее	наименьшее	наибольшее
ВА88-32	12,5	1 (2)	2,5 (2,5)	0,75 (2)	2,5 (2,5)	-	-	-	-
	16	1,5 (2)	4 (6)	1 (2)	4 (6)	-	-	-	-
	25	2,5 (4)	6 (8)	1,5 (2)	4 (6)	-	-	-	-
	32	2,5 (4)	10 (16)	1,5 (2)	6 (8)	-	-	-	-
	40	4 (6)	16 (25)	2,5 (4)	10 (16)	-	-	-	-
	50	6 (8)	16 (25)	2,5 (4)	10 (16)	-	-	-	-
	63	6 (8)	25 (35)	6 (8)	16 (25)	-	-	-	-
	80	10 (16)	35 (50)	10 (16)	25 (35)	-	-	-	-
	100	16 (25)	50 (70)	16 (25)	35 (50)	-	-	-	-
	125**	25 (35)	70 (70)	25 (35)	50 (70)	-	-	-	-
ВА88-33	16	1,5 (2)	4 (6)	1 (2)	4 (6)	-	-	-	-
	25	2,5 (4)	6 (8)	1,5 (2)	4 (6)	-	-	-	-
	32	2,5 (4)	10 (16)	1,5 (2)	6 (8)	-	-	-	-
	40	4 (6)	16 (25)	2,5 (4)	10 (16)	-	-	-	-
	50	6 (8)	16 (25)	2,5 (4)	10 (16)	-	-	-	-
	63	6 (8)	25 (35)	6 (8)	16 (25)	-	-	-	-
	100	16 (25)	50 (70)	16 (25)	35 (50)	-	-	-	-
	125	25 (35)	70 (70)	25 (35)	50 (70)	-	-	-	-
	160**	35 (50)	95 (95)	35 (50)	70 (95)	-	-	-	-
ВА88-35	63	6 (8)	25 (35)	6 (8)	16 (25)	-	45 (15×3)	-	45 (15×3)
	80	10 (16)	35 (50)	10 (16)	25 (35)	-	45 (15×3)	-	45 (15×3)
	100	16 (25)	50 (70)	16 (25)	35 (50)	-	45 (15×3)	-	45 (15×3)
	125	25 (35)	70 (70)	25 (35)	50 (70)	-	45 (15×3)	-	45 (15×3)
	160	35 (50)	95 (150)	35 (50)	70 (95)	-	45 (15×3)	45 (15×3)	45 (15×3)
	200	50 (70)	120 (185)	50 (70)	95 (150)	45 (15×3)	60 (20×3)	45 (15×3)	60 (20×3)
	250**	70 (95)	150 (240)	70 (95)	120 (185)	45 (15×3)	60 (20×3)	45 (15×3)	60 (20×3)
ВА88-37	250	70 (95)	150 (240)	70 (95)	120 (185)	60 (20×3)	120 (30×4)	75 (25×3)	120 (30×4)
	315	95 (150)	240 (400)	95 (150)	185 (300)	75 (25×3)	120 (30×4)	75 (25×3)	120 (30×4)
	400**	-	-	-	-	75 (25×3)	120 (30×4)	75 (25×3)	120 (30×4)
ВА88-40	400	-	-	-	-	120 (30×4)	200 (40×5)	160 (40×4)	200 (40×5)
	500	-	-	-	-	160 (40×4)	200 (40×5)	160 (40×4)	200 (40×5)
	630	-	-	-	-	160 (40×4)	200 (40×5)	160 (40×4)	200 (40×5)
	800**	-	-	-	-	160 (40×4)	240 (40×6)	160 (40×4)	200 (40×5)
ВА88-43	1000	-	-	-	-	250 (50×5)	500 (50×10)	250 (50×5)	500 (50×10)
	1250	-	-	-	-	250 (50×5)	500 (50×10)	250 (50×5)	500 (50×10)
	1600**	-	-	-	-	250 (50×5)	500 (50×10)	250 (50×5)	500 (50×10)

* В скобках указано сечение алюминиевых проводников

** Максимальное сечение для базового габарита и необходимое для соответствующих панелей

Автоматические выключатели BA88 MASTER

2

Автоматический выключатель в литом корпусе BA88 MASTER предназначен для защиты электрических сетей от токов короткого замыкания, токов перегрузки, недопустимых снижений напряжения, а также для проведения тока в нормальном режиме. Трехполюсные автоматические выключатели производятся в 5 типоразмерах, оснащены термомангнитным расцепителем на токи от 16 до 800А и электронным расцепителем на токи от 125 до 800 А. Конструкция автоматического выключателя предусматривает возможность самостоятельной установки дополнительных устройств на объекте заказчика. Соответствуют требованиям ГОСТ IEC 60947-2.



Преимущества

- Простая самостоятельная установка дополнительных устройств:
 - аварийный контакт;
 - дополнительный контакт;
 - независимый расцепитель;
 - расцепитель минимального напряжения;
 - привод поворотный;
 - электропривод;
 - втычная панель;
 - механическая блокировка.
- Установка в любом положении (вертикально/горизонтально).
- Быстрое, надежное отключение на малых токах, срабатывание термомангнитного расцепителя при $10 I_n$.

Особенности конструкции



Новый конструктив термомангнитного расцепителя (катушка) на автоматах малых токов обеспечивает срабатывание термомангнитного расцепителя при $10 I_n$.

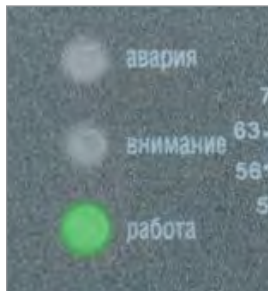

Светодиодная индикация позволяет отследить состояние защищаемой цепи.



Тугоплавкие материалы в напайках увеличивают срок службы: механическая износостойкость – до 8500 циклов, коммутационная – до 2500 циклов.

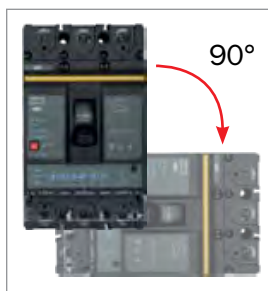

Компактные размеры. Установка в любом положении (вертикально/горизонтально).



6 регулировок – для любого типа нагрузки и обеспечения селективности двух последовательно включенных устройств. Позволяют осуществлять селективную защиту сетей путем установки различных задержек по времени: наименьшей у потребителя и возрастающей к источнику питания.

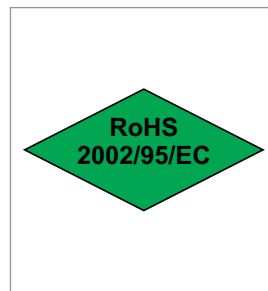

Соответствие Директиве RoHS 2002/95/EC, ограничивающей содержание вредных веществ в продукции.

Руководство по выбору

2



Тип автоматического выключателя	BA88-32 MASTER	BA88-32 MASTER с электронным расцепителем	BA88-35 MASTER
Максимальный номинальный ток (базовый габарит) I_{nm} , А	125	125	250
Расцепитель сверхтоков	тепловой и электромагнитный	электронный	тепловой и электромагнитный
Номинальный ток (уставка теплового расцепителя) I_n , А	16, 25, 32, 40, 50, 63, 80, 100, 125	125	100, 125, 160, 200, 250
Уставка электромагнитного расцепителя I_m , А	10 I_n 10 I_n	10 I_n 10 · I_n	10 · I_n
Номинальная рабочая наибольшая отключающая способность I_{cs} при 400 В, кА	75%	75%	75%
Номинальная предельная наибольшая отключающая способность I_{cu} при 400 В, кА	25	25	35

Дополнительные устройства

Тип ручного поворотного привода	ПРПм-1 125А	ПРПм-1е 125А	ПРПм-1 250А
Тип аварийного контакта	АКм-125 (АКм-32)	АКм-125е (АКм-32)	АКм-250 (АКм-35)
Тип дополнительного контакта	ДКм-125 (ДКм-32)	ДКм-125е (ДКм-32)	ДКм-250 (ДКм-35)
Тип расцепителя независимого	РНм-125 (РНм-32)	РНм-125е (РНм-32)	РНм-250 (РНм-35)
Тип расцепителя минимального напряжения	РМм-125 (РМм-32)	РМм-125е (РМм-32)	РМм-250 (РМм-35)
Тип электропривода	ЭПм-32	ЭПм-32е	ЭПм-35
Тип панели монтажной для втычного монтажа заднего резьбового присоединения	ПМм1-125	ПМм1-125е	ПМм1-250
Тип блокировки механической	МБм-125	МБм-125	МБм-250
Тип расширителя выводов	РВм-125 (РВм-32)	РВм-125е (РВм-32)	РВм-250 (РВм-35)
Тип клеммной крышки		ККм-125е (ККм-32)	
Контакт совмещенный	АКДКм-125 (АКДКм-32)	АКДКм-125е (АКДКм-32)	АКДКм-250 (АКДКм-35)



BA88-35 MASTER
с электронным расцепителем

BA88-37 MASTER

BA88-39 MASTER
с электронным расцепителем

BA88-40 MASTER

BA88-40 MASTER
с электронным расцепителем

250

400

630

800

800

электронный

тепловой и электромагнитный

электронный

тепловой и электромагнитный

электронный

250

250, 320, 400

400, 630

400, 500, 630, 800

800

10 In

10 In

10 In

10 In

10 In

75%

75%

75%

75%

75%

35

35

35

35

35

ПРПм-1е 250А

ПРПм-1 400А

ПРПм-1е 400А/630А

ПРПм-1 630/800

ПРПм-1е 800А

АКм-250е (АКм-35)

АКм-400 (АКм-37)

АКм-400е/630е (АКм-39)

АКм-630/800 (АКм-40)

АКм-800е (АКм-40)

ДКм-250е (ДКм-35)

ДКм-400 (ДКм-37)

ДКм-400е/630е (ДКм-39)

ДКм-630/800 (ДКм-40)

ДКм-800е (ДКм-40)

РНм-250е (РНм-35)

РНм-400 (РНм-37)

РНм-400е/630е (РНм-39)

РНм-630/800 (РНм-40)

РНм-800е (РНм-40)

РМм-250е (РМм-35)

РМм-400 (РМм-37)

РМм-400е/630е (РМм-39)

РМм-630/800 (РМм-40)

РМм-800е (РМм-40)

ЭПм-35е

ЭПм-37

ЭПм-39е

ЭПм-40

ЭПм-40е

ПМм1-250е

ПМм1-400

ПМм1-400е/630е

ПМм1-630/800

ПМм1-800е

МБм-250е

МБм-400

МБм-400е/630е

МБм-630/800

МБм-800е

РВм-250е (РВм-35)

РВм-400 (РВм-37)

РВм-400е (РВм-39)
РВм-630е (РВм-39)

РВм-630/800 (РВм-40)

РВм-800е (РВм-40)

ККм-250е (ККм-35)

ККм-400е/630е (ККм-39)

АКДКм-250е (АКДКм-35)

АКДКм-400 (АКДКм-37)

АКДКм-400е/630е
(АКДКм-39)

АКДКм-630/800 (АКДКм-40)

АКДКм-800е (АКДКм-40)

Ассортимент автоматических выключателей ВА88

	Наименование	Номинальный ток, А	Количество полюсов	Номинальная предельная наибольшая отключающая способность I _{св}	Кол-во в групповой упаковке, шт.	Артикул
	ВА88-32 3P 12,5А 25кА MASTER	12,5	3	25	6	SVA10-3-0012-02
	ВА88-32 3P 16А 25кА MASTER	16	3	25	6	SVA10-3-0016-02
	ВА88-32 3P 25А 25кА MASTER	25	3	25	6	SVA10-3-0025-02
	ВА88-32 3P 32А 25кА MASTER	32	3	25	6	SVA10-3-0032-02
	ВА88-32 3P 40А 25кА MASTER	40	3	25	6	SVA10-3-0040-02
	ВА88-32 3P 50А 25кА MASTER	50	3	25	6	SVA10-3-0050-02
	ВА88-32 3P 63А 25кА MASTER	63	3	25	6	SVA10-3-0063-02
	ВА88-32 3P 80А 25кА MASTER	80	3	25	6	SVA10-3-0080-02
	ВА88-32 3P 100А 25кА MASTER	100	3	25	6	SVA10-3-0100-02
ВА88-32 3P 125А 25кА MASTER	125	3	25	6	SVA10-3-0125-02	
	ВА88-32 3P 125А 35кА MASTER с электрон. расц.	125	3	25	6	SVA11-3-0125-02
	ВА88-35 3P 63А 35кА MASTER	63	3	35	6	SVA30-3-0063-02
	ВА88-35 3P 80А 35кА MASTER	80	3	35	6	SVA30-3-0080-02
	ВА88-35 3P 100А 35кА MASTER	100	3	35	6	SVA30-3-0100-02
	ВА88-35 3P 125А 35кА MASTER	125	3	35	6	SVA30-3-0125-02
	ВА88-35 3P 160А 35кА MASTER	160	3	35	6	SVA30-3-0160-02
	ВА88-35 3P 200А 35кА MASTER	200	3	35	6	SVA30-3-0200-02
	ВА88-35 3P 250А 35кА MASTER	250	3	35	6	SVA30-3-0250-02
ВА88-33 3P 160 А 35 кА	160	3	35	16	SVA20-3-0160	
	ВА88-35 3P 63А 35кА MASTER	63	3	35	6	SVA30-3-0063-02
	ВА88-35 3P 80А 35кА MASTER	80	3	35	6	SVA30-3-0080-02
	ВА88-35 3P 100А 35кА MASTER	100	3	35	6	SVA30-3-0100-02
	ВА88-35 3P 125А 35кА MASTER	125	3	35	6	SVA30-3-0125-02
	ВА88-35 3P 160А 35кА MASTER	160	3	35	6	SVA30-3-0160-02
	ВА88-35 3P 200А 35кА MASTER	200	3	35	6	SVA30-3-0200-02
	ВА88-35 3P 250А 35кА MASTER	250	3	35	6	SVA30-3-0250-02
	ВА88-35 3P 250А 35кА MASTER с электрон. расц.	250	3	35	6	SVA31-3-0250-02
	ВА88-37 3P 250А 35кА MASTER	250	3	35	1	SVA40-3-0250-02
	ВА88-37 3P 320А 35кА MASTER	320	3	35	1	SVA40-3-0320-02
	ВА88-37 3P 400А 35кА MASTER	400	3	35	1	SVA40-3-0400-02
	ВА88-39 3P 400А 35кА MASTER с электрон. расц.	400	3	35	1	SVA71-3-0400-02
	ВА88-39 3P 630А 35кА MASTER с электрон. расц.	630	3	35	1	SVA71-3-0630-02



Наименование	Номинальный ток, А	Количество полюсов	Номинальная предельная наибольшая отключающая способность I_{on}	Кол-во в групповой упаковке, шт.	Артикул
BA88-40 3P 400A 35кА MASTER	400	3	35	1	SVA50-3-0400-02
BA88-40 3P 500A 35кА MASTER	500	3	35	1	SVA50-3-0500-02
BA88-40 3P 630A 35кА MASTER	630	3	35	1	SVA50-3-0630-02
BA88-40 3P 800A 35кА MASTER	800	3	35	1	SVA50-3-0800-02



BA88-40 3P 800A 35кА MASTER с электрон. расц.	800	3	35	1	SVA51-3-0800-02
---	-----	---	----	---	-----------------

Комплект поставки автоматических выключателей BA88

Наименование	BA88-32 серии MASTER	BA88-35 серии MASTER	BA88-37 серии MASTER	BA88-40 серии MASTER
Выключатель	1	1	1	1
Руководство по эксплуатации	1	1	1	1
Межфазные перегородки	4	4	4	4
Крепежные элементы для подсоединения внешних проводников	-	-	1 компл.	1 компл.
Крепежные элементы для установки на монтажную панель	1 компл.	1 компл.	1 компл.	1 компл.
Межфазные перегородки	+	+	+	+
Винты и гайки для подсоединения внешних проводников	+	+	+	+
Винты и гайки для крепления на монтажную панель	+	+	+	+

Таблица подбора сечения проводников для подключения к выводам автоматических выключателей серии BA88 MASTER

Наименование	Номинальный ток, А	Сечение жесткого одножильного или многожильного проводника, мм ² *		Сечение гибкого проводника, мм ² *		Сечение (размеры, мм) медной шины, мм ²		Сечение (размеры, мм) алюминиевой шины, мм ²	
		наименьшее	наибольшее	наименьшее	наибольшее	наименьшее	наибольшее	наименьшее	наибольшее
125	12,5	1 (2)	2,5 (2,5)	0,75 (2)	2,5 (2,5)	-	-	-	-
	16	1,5 (2)	4 (6)	1 (2)	4 (6)	-	-	-	-
	25	2,5 (4)	6 (8)	1,5 (2)	4 (6)	-	-	-	-
	32	2,5 (4)	10 (16)	1,5 (2)	6 (8)	-	-	-	-
	40	4 (6)	16 (25)	2,5 (4)	10 (16)	-	-	-	-
	50	6 (8)	16 (25)	2,5 (4)	10 (16)	-	-	-	-
	63	6 (8)	25 (35)	6 (8)	16 (25)	-	-	-	-
	80	10 (16)	35 (50)	10 (16)	25 (35)	-	-	-	-
	100	16 (25)	50 (70)	16 (25)	35 (50)	-	-	-	-
125**	25 (35)	70 (70)	25 (35)	50 (70)	-	-	-	-	
250	63	6 (8)	25 (35)	6 (8)	16 (25)	-	45 (15×3)	-	45 (15×3)
	80	10 (16)	35 (50)	10 (16)	25 (35)	-	45 (15×3)	-	45 (15×3)
	100	16 (25)	50 (70)	16 (25)	35 (50)	-	45 (15×3)	-	45 (15×3)
	125	25 (35)	70 (70)	25 (35)	50 (70)	-	45 (15×3)	-	45 (15×3)
	160	35 (50)	95 (150)	35 (50)	70 (95)	-	45 (15×3)	45 (15×3)	45 (15×3)
	200	50 (70)	120 (185)	50 (70)	95 (150)	45 (15×3)	60 (20×3)	45 (15×3)	60 (20×3)
	250**	70 (95)	150 (240)	70 (95)	120 (185)	45 (15×3)	60 (20×3)	45 (15×3)	60 (20×3)
400	250	70 (95)	150 (240)	70 (95)	120 (185)	60 (20×3)	120 (30×4)	75 (25×3)	120 (30×4)
	315	95 (150)	240 (400)	95 (150)	185 (300)	75 (25×3)	120 (30×4)	75 (25×3)	120 (30×4)
	400**	-	-	-	-	75 (25×3)	120 (30×4)	75 (25×3)	120 (30×4)
630	250	70 (95)	150 (240)	70 (95)	120 (185)	60 (20×3)	120 (30×4)	75 (25×3)	120 (30×4)
	315	95 (150)	240 (400)	95 (150)	185 (300)	75 (25×3)	120 (30×4)	75 (25×3)	120 (30×4)
	400	-	-	-	-	75 (25×3)	120 (30×4)	75 (25×3)	120 (30×4)
	630**	-	-	-	-	160 (40×4)	200 (40×5)	160 (40×4)	200 (40×5)
800	630	-	-	-	-	160 (40×4)	200 (40×5)	160 (40×4)	200 (40×5)
	800**	-	-	-	-	160 (40×4)	240 (40×6)	160 (40×4)	200 (40×5)

* В скобках указано сечение алюминиевых проводников

** Максимальное сечение для базового габарита и необходимое для соответствующих панелей

Дополнительные устройства к автоматическим выключателям BA88 MASTER

Электроприводы ЭП



Электропривод ЭПм предназначен для дистанционного включения и отключения автоматических выключателей серии BA88 MASTER. Электроприводы являются стационарными электротехническими изделиями общего назначения и предназначены для комплектации автоматических выключателей, устанавливаемых в главных распределительных щитах, вводно-распределительных устройствах, щитах управления и т.п.

Автоматические выключатели с электроприводом могут использоваться для комплектации устройств автоматического включения резерва (АВР).

Технические характеристики

Наименование параметра	ЭПм-32	ЭПм-35	ЭПм-37	ЭПм-40
	ЭПм-32е	ЭПм-35е	ЭПм-39е	ЭПм-40е
Номинальное рабочее напряжение U_e , В	220 50 Гц			
Диапазон рабочих напряжений U , В	$(0,85 \div 1,15) \times U_e$			
Номинальное напряжение изоляции, U_i , В	690			
Максимальная мощность при пуске, ВА	200	200	510	510
Время включения, с, не более	0,8			
Время отключения, с, не более	0,2	0,2	1,5	1,5
Сечения подключаемых проводников, мм ²	от 1,5 до 4			
Износостойкость, циклов В-О, не менее	8000	5000	5000	2000
Масса, не более, кг	1,1	1,3	3,8	3,9
Гарантийный срок эксплуатации, лет	5			
Срок службы, лет	15			

Ассортимент

	Наименование	Тип автоматического выключателя	Количество в упаковке, шт.	Артикул
	ЭПм-32	BA88-32 MASTER	8	SVA10D-EP-02
	ЭПм-32е	BA88-32 MASTER с электронным расцепителем	8	SVA11D-EP-02
	ЭПм-35	BA88-35 MASTER	8	SVA30D-EP-02

2

Наименование	Тип автоматического выключателя	Количество в упаковке, шт.	Артикул
	ЭПм-35е ВА88-35 MASTER с электронным расцепителем	8	SVA31D-EP-02
	ЭПм-37 ВА88-37 MASTER	6	SVA40D-EP-02
	ЭПм-39е ВА88-39 MASTER с электронным расцепителем	6	SVA41D-EP-02
	ЭПм-40 ВА88-40 MASTER	6	SVA70D-EP-02
	ЭПм-40е ВА88-40 MASTER с электронным расцепителем	6	SVA71D-EP-02

Панель втычная с задним резьбовым присоединением

Панели предназначены для комплектации автоматических выключателей серии BA88 MASTER, устанавливаемых в главных распределительных щитах, вводно-распределительных устройствах и щитах управления. Позволяют осуществлять быструю замену автоматических выключателей и обеспечивают создание видимого разрыва во время проведения профилактических работ на линии.

Панели монтажные предназначены для преобразования выключателя серии BA88 MASTER стационарного исполнения в выключатель втычного (ПМм1).

Технические характеристики

Наименование параметра	ПМм-1 125	ПМм-1 250	ПМм-1 400	ПМм-1 630/800
	ПМм-1 125е	ПМм-1 250е	ПМм-1 400е/630е	ПМм-1 800е
Номинальное рабочее напряжение U_e , В	400			
Диапазон рабочих напряжений U , В	$(0,2 \div 1,2) U_e$			
Номинальное напряжение изоляции, U_i , В	690			
Номинальная частота сети, Гц	50			
Мощность рассеивания, Вт, не более	5	5	10	10
Износостойкость, сочленений, не менее	6000	6000	6000	6000/5000
Масса, не более, кг	0,9	1,1	1,2	1,3
Срок службы, лет (со дня ввода в эксплуатацию)	15			

Ассортимент

	Наименование	Тип автоматического выключателя	Количество в упаковке, шт.	Артикул
		ПМм1-125	BA88-32 MASTER	12
ПМм1-125е		BA88-32 MASTER с электронным расцепителем	12	SVA11D-PM1-R-02
ПМм1-250		BA88-35 MASTER	9	SVA30D-PM1-R-02
ПМм1-250е		BA88-35 MASTER с электронным расцепителем	9	SVA31D-PM1-R-02
ПМм1-400		BA88-37 MASTER	9	SVA40D-PM1-R-02
	ПМм1-400е/630е	BA88-39 MASTER с электронным расцепителем	9	SVA41D-PM1-R-02
	ПМм1-630/800	BA88-40 MASTER	6	SVA70D-PM1-R-02
	ПМм1-800е	BA88-40 MASTER с электронным расцепителем	6	SVA71D-PM1-R-02

Контакт аварийный

Аварийный контакт АКм предназначен для сигнализации о срабатывании автоматического выключателя ВА88 MASTER от:

- сверхтока (перегрузки или короткого замыкания),
- независимого расцепителя,
- расцепителя минимального напряжения,
- кнопки «ТЕСТ».

2

Технические характеристики

Тип контакта	Условный тепловой ток, А	Номинальный рабочий ток при напряжении питания, А		
		230 В, 50 Гц	400 В, 50 Гц	220 В, постоянного тока
АКм-125 (АКм-32) АКм-125е (АКм-32) АКм-250 (АКм-35) АКм-250е (АКм-35)	1	0,3	0,3	0,15
АКм-400 (АКм-37) АКм-400е/630е (АКм-39) АКм-630/800 (АКм-40) АКм-800е (АКм-40)	3	1	1	0,2

Ассортимент

	Наименование	Тип автоматического выключателя	Количество в упаковке, шт.		Артикул
			в групповой	в транспортной	
	АКм-125 (АКм-32)	ВА88-32 MASTER	20	180	SVA10D-AK-1-02
	АКм-125е (АКм-32)	ВА88-32 MASTER с электрон. расц.	20	180	SVA11D-AK-1-02
	АКм-250 (АКм-35)	ВА88-35 MASTER	20	180	SVA30D-AK-1-02
	АКм-250е (АКм-35)	ВА88-35 MASTER с электрон. расц.	20	180	SVA31D-AK-1-02
	АКм-400 (АКм-37)	ВА88-37 MASTER	10	90	SVA40D-AK-1-02
	АКм-400е/630е (АКм-39)	ВА88-39 MASTER с электрон. расц.	10	90	SVA41D-AK-1-02
	АКм-630/800 (АКм-40)	ВА88-40 MASTER	10	90	SVA70D-AK-1-02
	АКм-800е (АКм-40)	ВА88-40 MASTER с электрон. расц.	10	90	SVA71D-AK-1-02

Контакт дополнительный





Дополнительный контакт ДКм предназначен для сигнализации о положении силовых контактов автоматического выключателя ВА88 MASTER - включено или отключено.

Технические характеристики

Тип контакта	Условный тепловой ток, А	Номинальный рабочий ток при напряжении питания, А		
		230 В, 50 Гц	400 В, 50 Гц	220 В, постоянного тока
ДКм-125 (ДКм-32) ДКм-125е (ДКм-32) ДКм-250 (ДКм-35) ДКм-250е (ДКм-35)	1	0,5	0,5	0,15
ДКм-400 (ДКм-37) ДКм-400е/630е (ДКм-39) ДКм-630/800 (ДКм-40) ДКм-800е (ДКм-40)	2	1,5	1,5	0,2

2

Ассортимент

	Наименование	Тип автоматического выключателя	Количество в упаковке, шт.		Артикул
			в групповой	в транспортной	
	ДКм-125 (ДКм-32)	ВА88-32 MASTER	20	180	SVA10D-DK-1-02
	ДКм-125е (ДКм-32)	ВА88-32 MASTER с электронным расцепителем	20	180	SVA11D-DK-1-02
	ДКм-250 (ДКм-35)	ВА88-35 MASTER	20	180	SVA30D-DK-1-02
	ДКм-250е (ДКм-35)	ВА88-35 MASTER с электронным расцепителем	20	180	SVA31D-DK-1-02
	ДКм-400 (ДКм-37)	ВА88-37 MASTER	10	90	SVA40D-DK-1-02
	ДКм-400е/630е (ДКм-39)	ВА88-39 MASTER с электронным расцепителем	10	90	SVA41D-DK-1-02
	ДКм-630/800 (ДКм-40)	ВА88-40 MASTER	10	90	SVA70D-DK-1-02
	ДКм-800е (ДКм-40)	ВА88-40 MASTER с электронным расцепителем	10	90	SVA71D-DK-1-02



Расцепитель независимый

Независимый расцепитель РНм предназначен для дистанционного отключения выключателя ВА88 MASTER.

Технические характеристики

Рабочее напряжение переменного тока U_e при 50 Гц, В	230; 400
Диапазон рабочих напряжений	$(0,7 \div 1,1) U_e$
Потребляемая мощность, ВА	150

Ассортимент

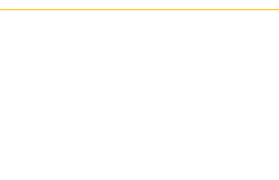
	Наименование	Тип автоматического выключателя	Количество в упаковке, шт.		Артикул
			в групповой	в транспортной	
	РНм-125 (РНм-32)	BA88-32 MASTER	20	180	SVA10D-RN-02
	РНм-125е (РНм-32)	BA88-32 MASTER с электрон. расц.	20	180	SVA11D-RN-02
	РНм-250 (РНм-35)	BA88-35 MASTER	20	180	SVA30D-RN-02
	РНм-250е (РНм-35)	BA88-35 MASTER с электрон. расц.	20	180	SVA31D-RN-02
	РНм-400 (РНм-37)	BA88-37 MASTER	10	90	SVA40D-RN-02
	РНм-400е/630е (РНм-39)	BA88-39 MASTER с электрон. расц.	10	90	SVA41D-RN-02
	РНм-630/800 (РНм-40)	BA88-40 MASTER	10	90	SVA70D-RN-02
	РНм-800е (РНм-40)	BA88-40 MASTER с электрон. расц.	10	90	SVA71D-RN-02

Расцепитель минимального напряжения

Расцепитель минимального напряжения РМм предназначен для отключения автоматического выключателя ВА88 MASTER при снижении фазного или линейного напряжения на его входе до 70 % от номинального, а также препятствует его включению, если напряжение в этой цепи меньше 85 % от номинального.

Технические характеристики

Рабочее напряжение переменного тока U_e при 50 Гц, В	230
Диапазон напряжений срабатывания, % от номинального	$(0,35 \div 0,7) U_e$
Диапазон напряжений удержания, % от номинального	От 0,85 U_e
Потребляемая мощность, ВА, не более	10





Ассортимент

	Наименование	Тип автоматического выключателя	Количество в упаковке, шт.		Артикул
			в групповой	в транспортной	
	РМм-125 (РМм-32)	ВА88-32 MASTER	8	72	SVA10D-RM-02
	РМм-125е (РМм-32)	ВА88-32 MASTER с электронным расцепителем	8	72	SVA11D-RM-02
	РМм-250 (РМм-35)	ВА88-35 MASTER	8	72	SVA30D-RM-02
	РМм-250е (РМм-35)	ВА88-35 MASTER с электронным расцепителем	8	72	SVA31D-RM-02
	РМм-400 (РМм-37)	ВА88-37 MASTER	5	45	SVA40D-RM-02
	РМм-400е/630е (РМм-39)	ВА88-39 MASTER с электронным расцепителем	5	45	SVA41D-RM-02
	РМм-630/800 (РМм-40)	ВА88-40 MASTER	5	45	SVA70D-RM-02
	РМм-800е (РМм-40)	ВА88-40 MASTER с электронным расцепителем	5	45	SVA71D-RM-02

Привод поворотный

Ручной поворотный привод РППм предназначен для преобразования вращательного движения в поступательное для управления автоматическим выключателем ВА88 MASTER. Привод закрепляется на двери распределительного устройства для оперирования выключателем через дверь или непосредственно на выключателе.

Ассортимент

	Наименование	Тип автоматического выключателя	Количество в упаковке, шт.		Артикул
			в групповой	в транспортной	
	РППм-1 125А	ВА88-32 MASTER	5	15	SVA10D-PRP-1-1-02
	РППм-1е 125А	ВА88-32 MASTER с электронным расцепителем	5	15	SVA11D-PRP-1-1-02
	РППм-1 250А	ВА88-35 MASTER	5	15	SVA30D-PRP-1-1-02
	РППм-1е 250А	ВА88-35 MASTER с электронным расцепителем	5	15	SVA31D-PRP-1-1-02
	РППм-1 400А	ВА88-37 MASTER	2	6	SVA40D-PRP-1-1-02
	РППм-1е 400А/630А	ВА88-39 MASTER с электронным расцепителем	2	6	SVA41D-PRP-1-1-02
	РППм-1 630/800	ВА88-40 MASTER	2	6	SVA70D-PRP-1-1-02
	РППм-1е 800А	ВА88-40 MASTER с электронным расцепителем	2	6	SVA71D-PRP-1-1-02

Блокировка механическая

Механическая взаимная блокировка двух ВА88 MASTER необходима для исключения одновременного включения двух автоматов в схеме АВР.

Ассортимент

2

	Наименование	Тип автоматического выключателя	Количество в упаковке, шт.		Артикул
			в групповой	в транспортной	
	МБм-125 (МБм-32)	ВА88-32 MASTER	-	8	SVA10D-BM-3-0125-02
	МБм-125е	ВА88-32 MASTER с электронным расцепителем	-	8	SVA11D-BM-3-0125-02
	МБм-250 (МБм-35)	ВА88-35 MASTER	-	8	SVA30D-BM-3-0250-02
	МБм-250е	ВА88-35 MASTER с электронным расцепителем	-	8	SVA31D-BM-3-0250-02
	МБм-400	ВА88-37 MASTER	-	8	SVA40D-BM-3-0400-02
	МБм-400е/630е	ВА88-39 MASTER с электронным расцепителем	-	8	SVA41D-BM-3-0400-02
	МБм-630/800	ВА88-40 MASTER	-	8	SVA70D-BM-3-0630-02
	МБм-800е	ВА88-40 MASTER с электронным расцепителем	-	9	SVA71D-BM-3-0630-02

Наконечники

	Наименование	Тип автоматического выключателя	Количество в упаковке, шт.		Артикул
			в групповой	в транспортной	
	Нм-125 (Нм-32)	ВА88-32 MASTER	3	100	SVA10D-N-02
	Нм-125е (Нм-32)	ВА88-32 MASTER с электронным расцепителем	3	100	SVA11D-N-02
	Нм-250 (Нм-35)	ВА88-35 MASTER	3	60	SVA30D-N-02
	Нм-250е (Нм-35)	ВА88-35 MASTER с электронным расцепителем	3	60	SVA31D-N-02

Расширители



Наименование	Тип автоматического выключателя	Количество в упаковке, шт.		Артикул
		в групповой	в транспортной	
РВм-125 (РВм-32)	ВА88-32 MASTER	3	100	SVA10D-RV-02
РВм-125е (РВм-32)	ВА88-32 MASTER с электронным расцепителем	3	100	SVA11D-RV-02
РВм-250 (РВм-35)	ВА88-35 MASTER	3	60	SVA30D-RV-02
РВм-250е (РВм-35)	ВА88-35 MASTER с электронным расцепителем	3	60	SVA31D-RV-02
РВм-400 (РВм-37)	ВА88-37 MASTER	3	30	SVA40D-RV-02
РВм-400е (РВм-39)	ВА88-39 MASTER с электронным расцепителем	3	30	SVA41D-RV-02
РВм-630е (РВм-39)	ВА88-39 MASTER с электронным расцепителем	3	20	SVA51D-RV-02
РВм-630/800 (РВм-40)	ВА88-40 MASTER	3	12	SVA70D-RV-02
РВм-800е (РВм-40)	ВА88-40 MASTER с электронным расцепителем	3	12	SVA71D-RV-02

2

Крышки



Наименование	Тип автоматического выключателя	Количество в упаковке, шт.		Артикул
		в групповой	в транспортной	
ККм-125е (ККм-32)	ВА88-32 MASTER с электронным расцепителем	2	90	SVA11D-КК-02
ККм-250е (ККм-35)	ВА88-35 MASTER с электронным расцепителем	2	66	SVA31D-КК-02
ККм-400е/630е (ККм-39)	ВА88-39 MASTER с электронным расцепителем	2	36	SVA41D-КК-02

Контакты совмещенные



Наименование	Тип автоматического выключателя	Количество в упаковке, шт.		Артикул
		в групповой	в транспортной	
АҚДКм-125 (АҚДКм-32)	ВА88-32 MASTER	10	90	SVA10D-AK-DK-02
АҚДКм-125е (АҚДКм-32)	ВА88-32 MASTER с электронным расцепителем	10	90	SVA11D-AK-DK-02
АҚДКм-250 (АҚДКм-35)	ВА88-35 MASTER	10	90	SVA30D-AK-DK-02
АҚДКм-250е (АҚДКм-35)	ВА88-35 MASTER с электронным расцепителем	10	90	SVA31D-AK-DK-02
АҚДКм-400 (АҚДКм-37)	ВА88-37 MASTER	6	54	SVA40D-AK-DK-02
АҚДКм-400е/630е (АҚДКм-39)	ВА88-39 MASTER с электронным расцепителем	6	54	SVA41D-AK-DK-02
АҚДКм-630/800 (АҚДКм-40)	ВА88-40 MASTER	6	54	SVA70D-AK-DK-02
АҚДКм-800е (АҚДКм-40)	ВА88-40 MASTER с электронным расцепителем	6	54	SVA71D-AK-DK-02

Технические характеристики

Тип автоматического выключателя	ВА88-32	ВА88-32 с электр. расцепит.	ВА88-35	ВА88-35 с электр. расцепит.	ВА88-37	ВА88-39 с электр. расцепит.	ВА88-40	ВА88-40 с электр. расцепит.	
Максимальный номинальный ток (базовый габарит) I_{nm} , А	125	125	250	250	400	630	800	800	
Номинальный ток (уставка теплового расцепителя) I_n , А	16, 25, 32, 40, 50, 63, 80, 100, 125	125	100, 125, 160, 200, 250	250	250, 320, 400	400, 630	400, 500, 630, 800	800	
Уставка электромагнитного расцепителя I_m , А	10 I_n	10 I_n	10 I_n	10 I_n	10 I_n	10 I_n	10 I_n	10 I_n	
Расцепитель сверхтоков	тепловой и электромагнитный	электронный	тепловой и электромагнитный	электронный	тепловой и электромагнитный	электронный	тепловой и электромагнитный	электронный	
Номинальная рабочая наибольшая отключающая способность I_{cs} при 400 В, кА	75%	75%	75%	75%	75%	75%	75%	75%	
Номинальная предельная наибольшая отключающая способность I_{cu} при 400 В, кА	25	25	35	35	35	35	35	35	
Механическая износостойкость, циклов В-О, не менее	8500	8500	7000	7000	4000	4000	4000	4000	
Электрическая износостойкость, циклов В-О, не менее	2500	2500	2000	2000	2000	2000	2000	2000	
Габаритные размеры, мм	ширина	92	92,5	107	107	150	150	210	210
	высота	164	155	180	165	285	257	303	280
	глубина	100	116	100	116	150	150	155	155
Климатическое исполнение	УХЛ3	УХЛ3	УХЛ3	УХЛ3	УХЛ3	УХЛ3	УХЛ3	УХЛ3	
Масса, кг, не более	1,4	1,4	1,71	1,71	5,48	5,48	9,9	9,9	
Срок службы, лет, не менее	15	15	15	15	15	15	15	15	

Габаритные и установочные размеры

BA88-32

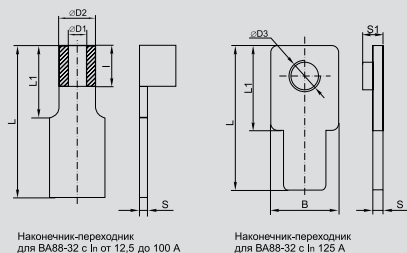
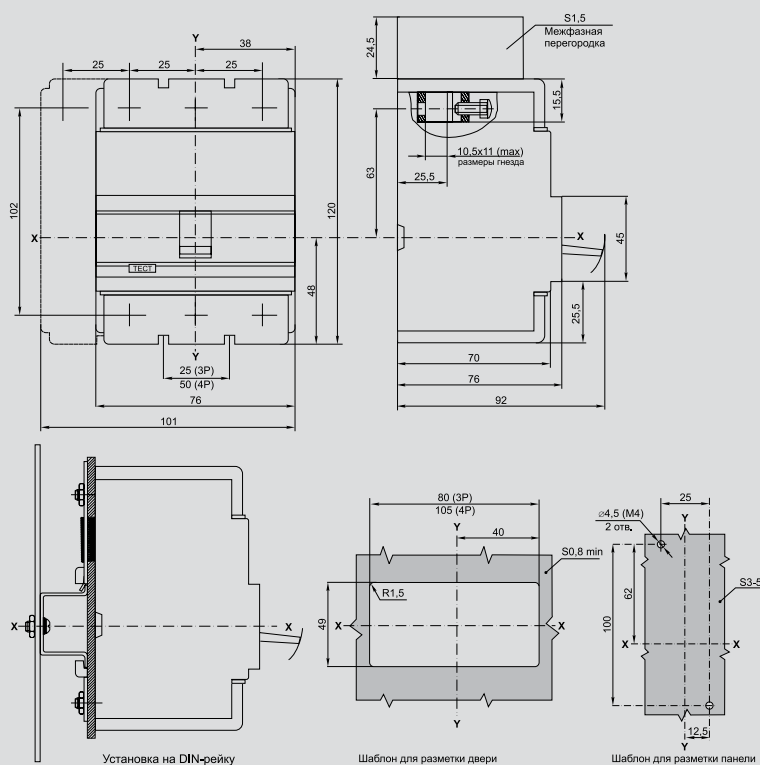

Наконечник-переходник для BA88-32 с In от 12,5 до 100 А

Наконечник-переходник для BA88-32 с In 125 А

Номинальный ток In, А	Размеры, мм								
	B	~D1	~D2	~D3	I	L	L1	S	S1
12,5		3	5		6	26	12	1	
16		3	5		6	26	12	1	
25		3	5		6	26	12	1	
32		5	8		10	30	15	1,5	
40		5	8		10	30	15	1,5	
50		5	8		10	30	15	1,5	
63		6	9		10	30	15	1,8	
80		8	13		10	30	15	2,5	
100		8	13		10	30	15	2,5	
125	18			M8		35	20	2,4	4,5

BA88-32 с ПРП-32

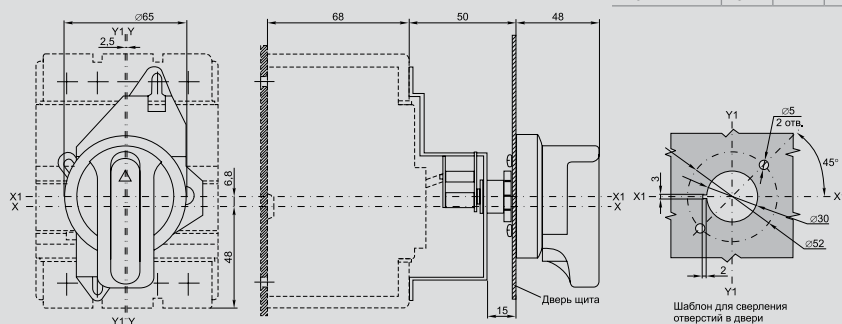

Шаблон для сверления отверстий в двери

ВА88-32 с электроприводом ЭП-32/33

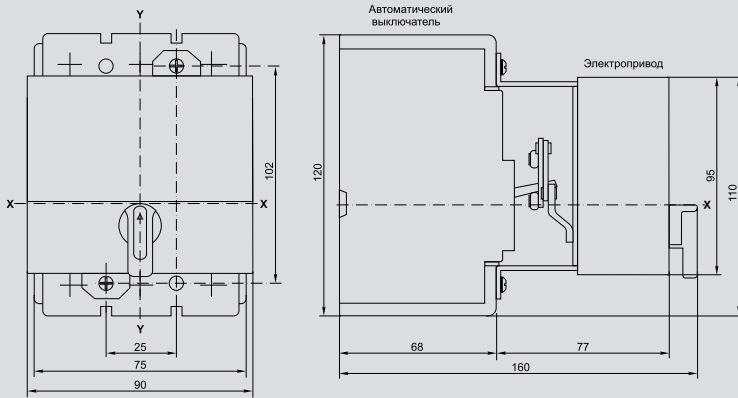

ВА88-32 с втычными панелями переднего присоединения ПМ1/П-32

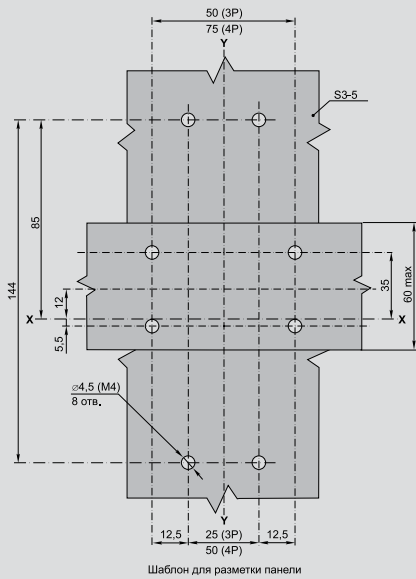
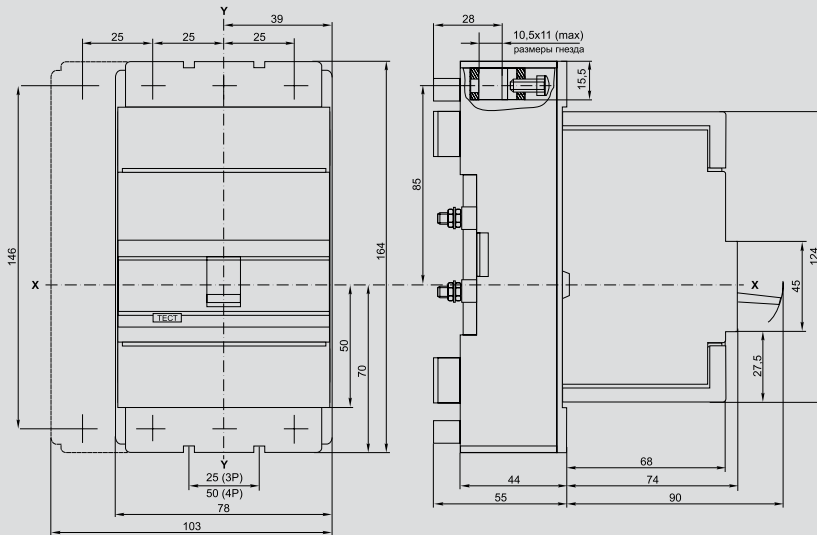

ВА88-32 с втычными панелями заднего резьбового присоединения ПМ1/Р-32

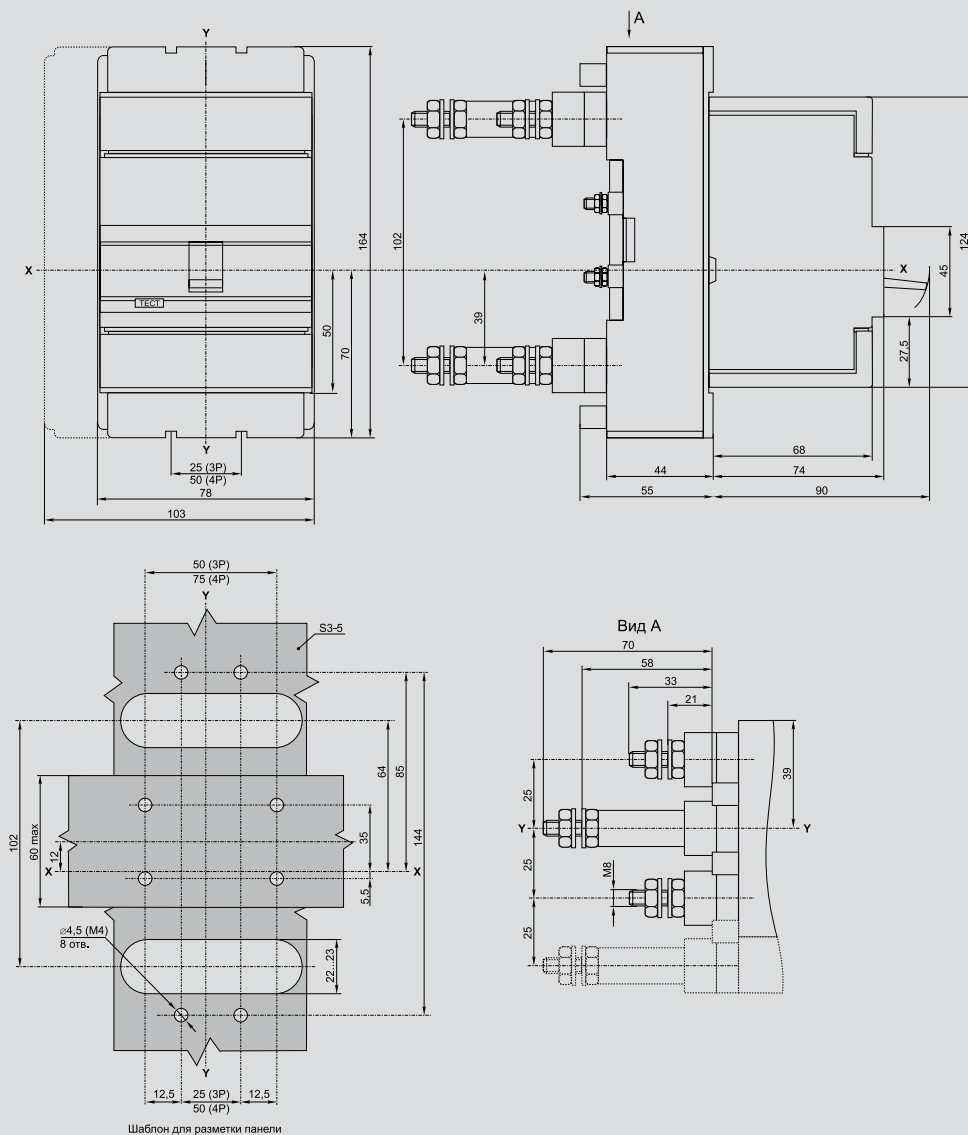

BA88-33

KARAT 2

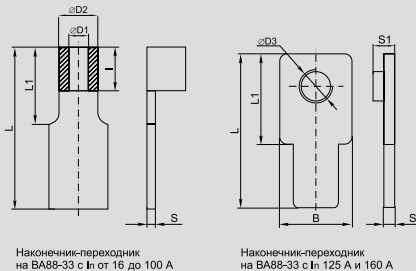
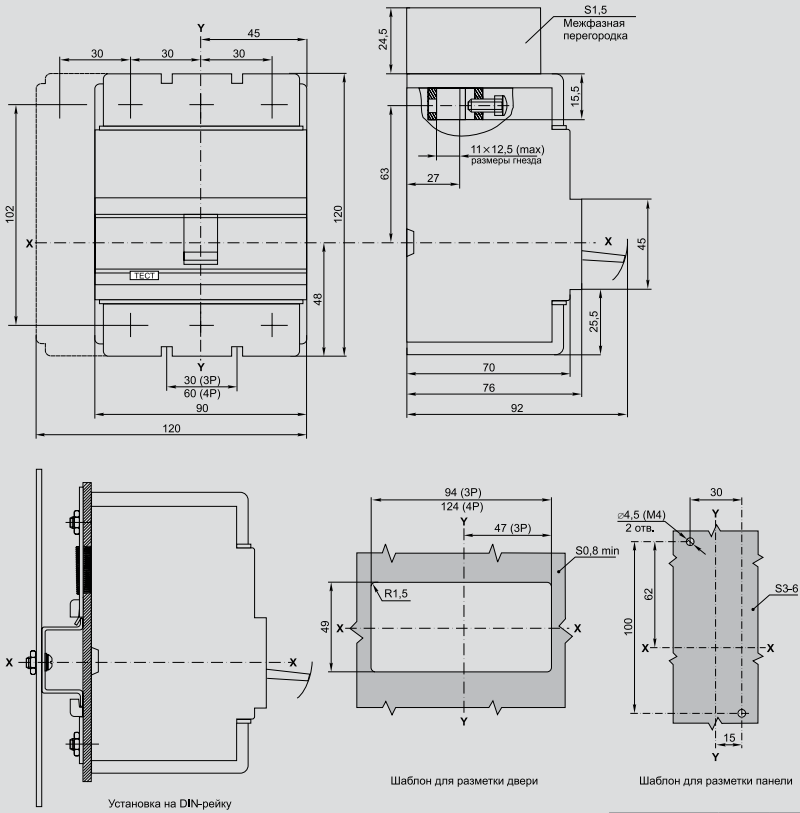

Номинальный ток In, А	Размеры, мм								
	B	-D1	-D2	-D3	I	L	L1	S	S1
16		3	5		6	26	12	1	
25		3	5		6	26	12	1	
32		4	6		8	26	12	1	
40		6	10		10	30	15	2	
50		6	10		10	30	15	2	
63		6	10		10	30	15	2	
80		6	10		10	30	15	2	
100		8	12		11	30	15	2	
125	16			M8		35	20	2,4	4,5
160	18			M8		35	20	2,4	4,5

BA88-33 с ПРП-33

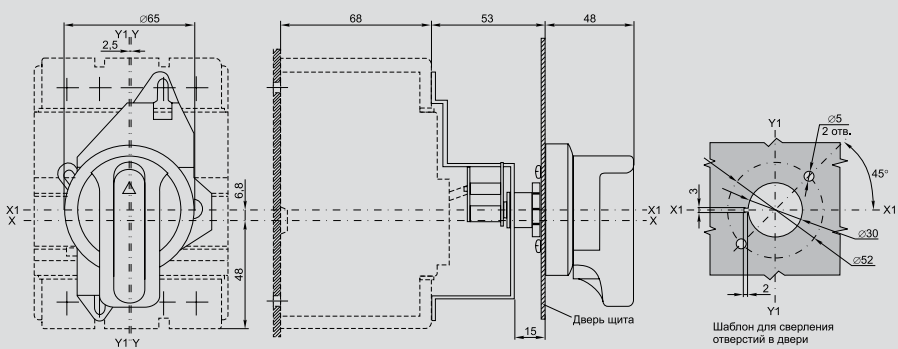

ВА88-33 с электроприводом ЭП-32/33

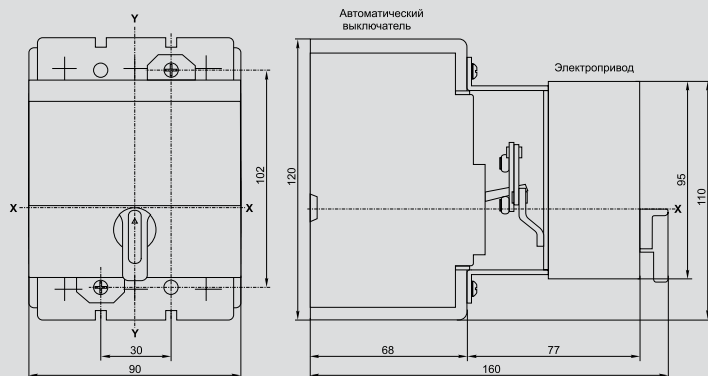

ВА88-33 с втычными панелями переднего присоединения ПМ1/П-33

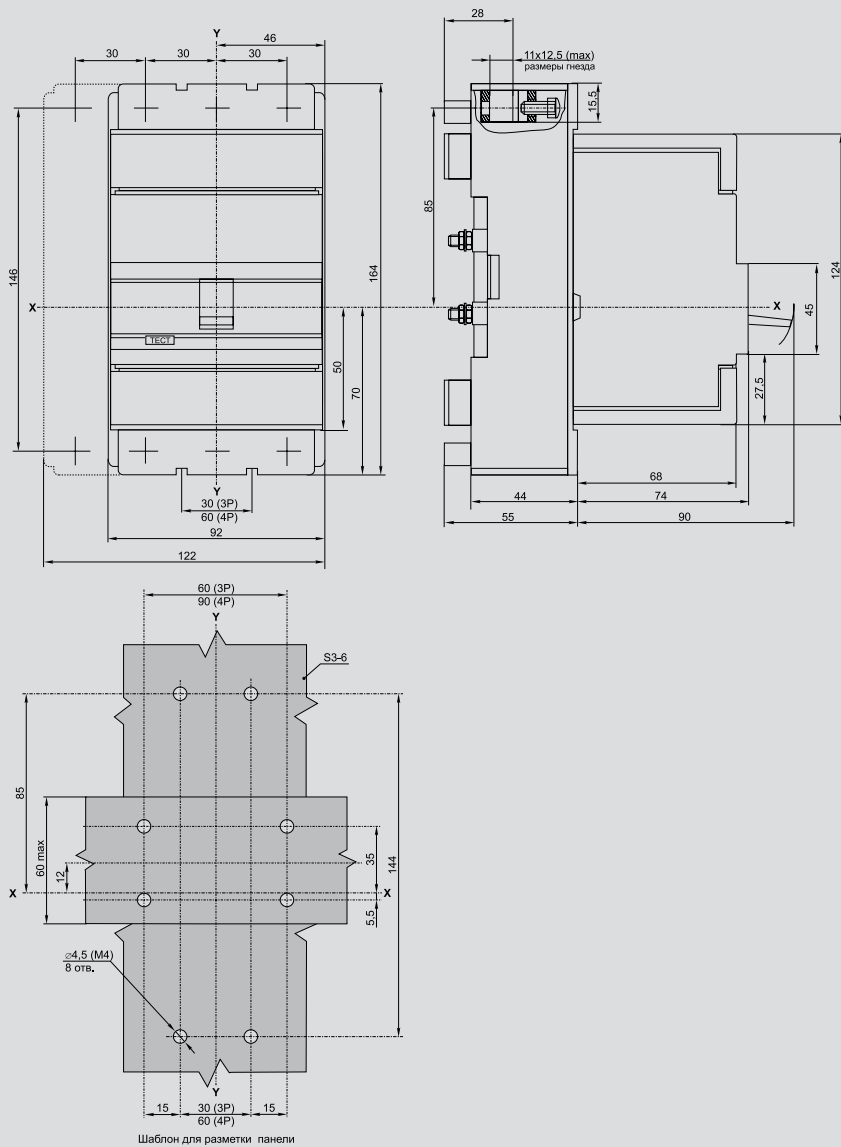

ВА88-33 с втычными панелями заднего резьбового присоединения ПМ1/Р-33

2
KARAT

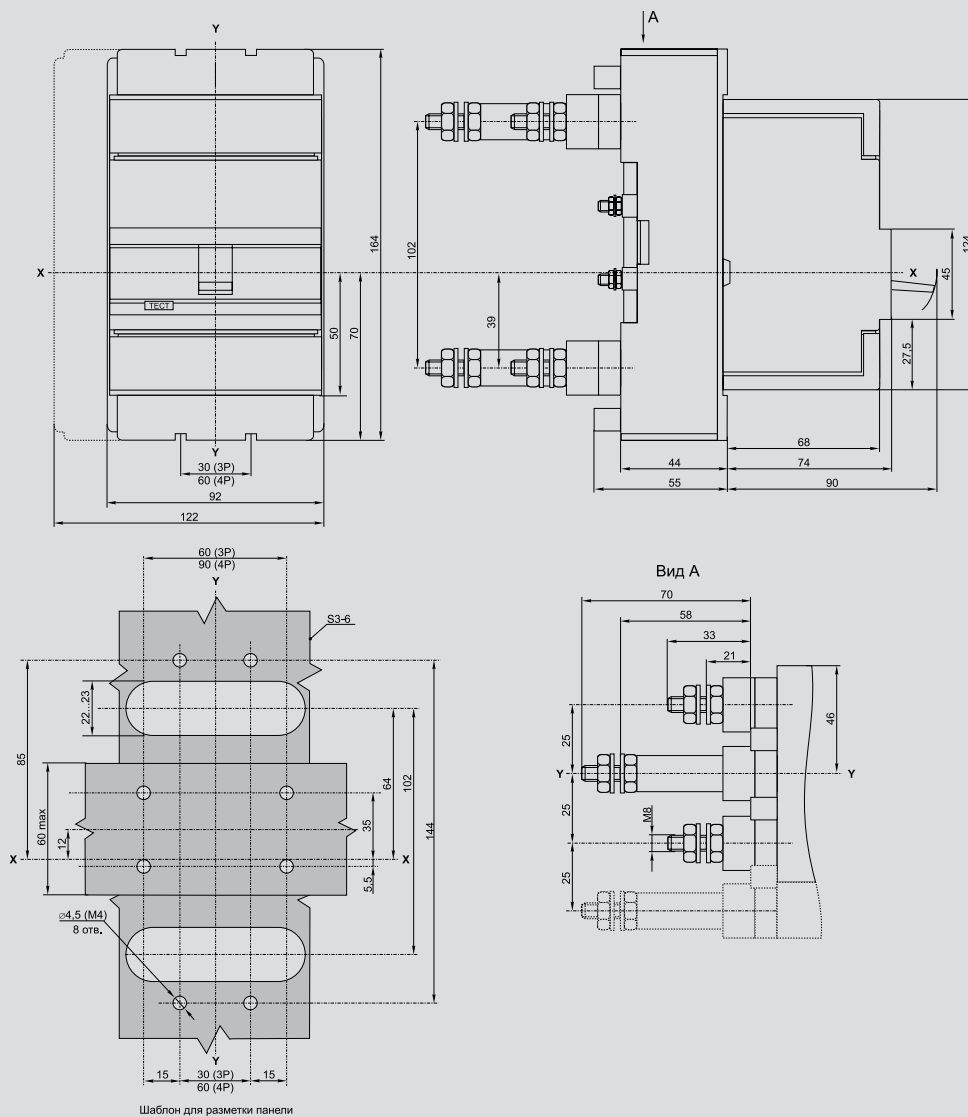

BA88-35

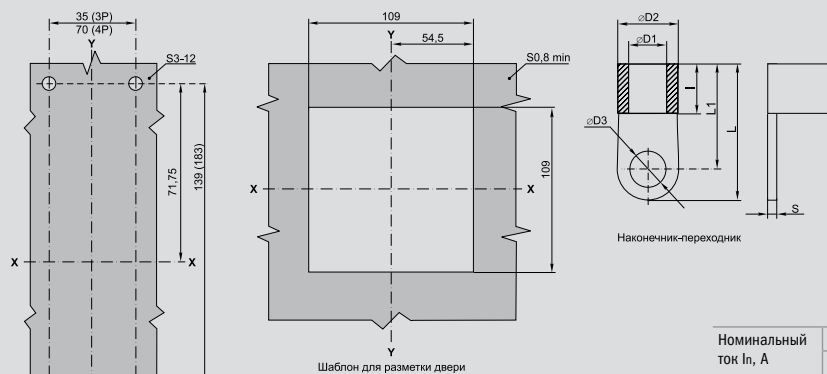
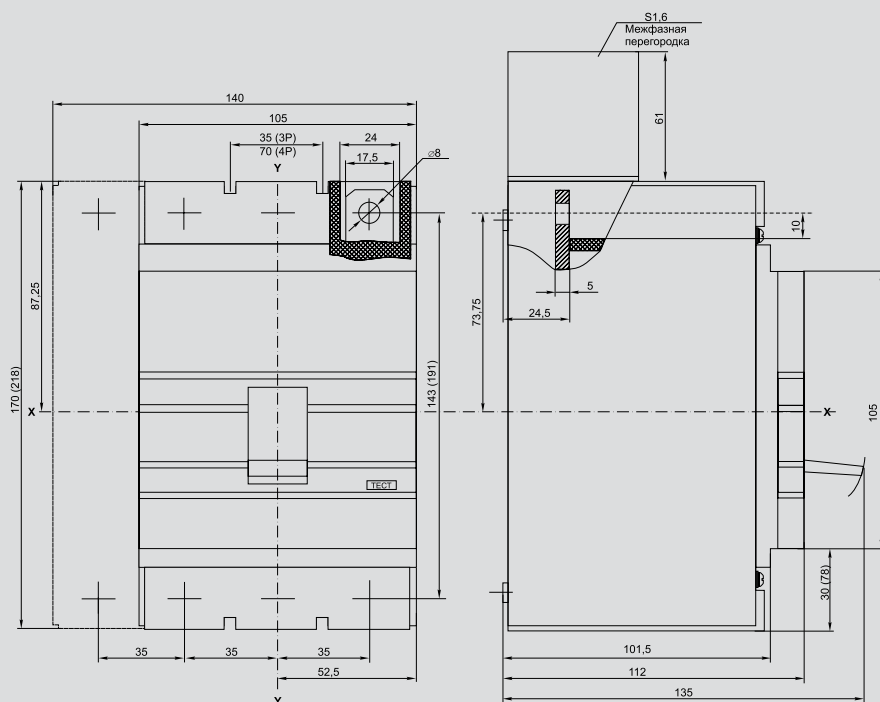

Номинальный ток I _n , А	Размеры, мм						
	-D1	-D2	-D3	I	L	L1	S
63	7	9	8	10	31	24	1
80	8	11	8	10	32	25	1,5
100	10	13	10	13	38	28	1,5
125	10	13	10	13	38	28	1,5
160	14	18	10	14	39	30	2
200	14	18	10	14	39	30	2
250	16	20	10	15	40	31	2

Размеры в скобках приведены для исполнения с электронным расцепителем

BA88-35 с ПРП-35

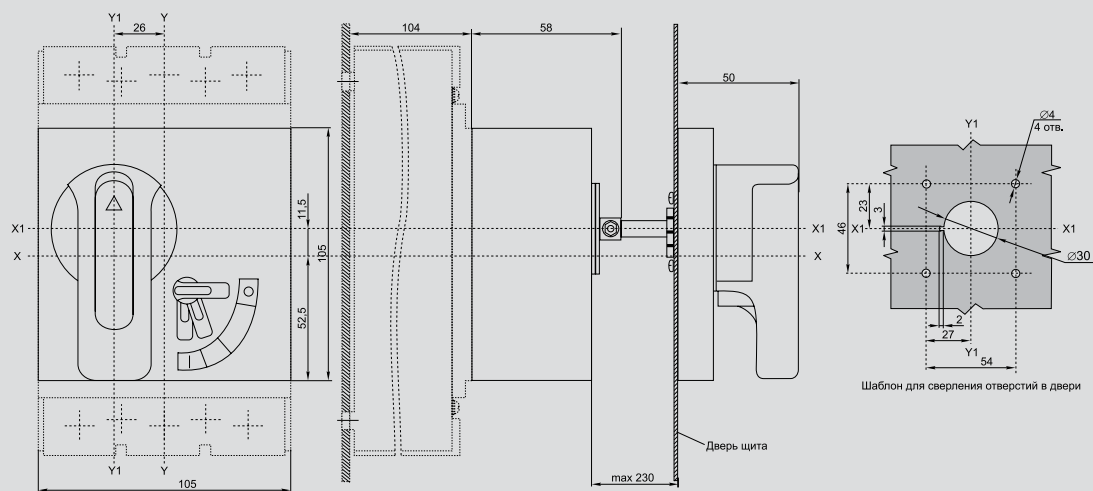

ВА88-35 с втычными панелями переднего присоединения ПМ1/П-33

2
KARAT

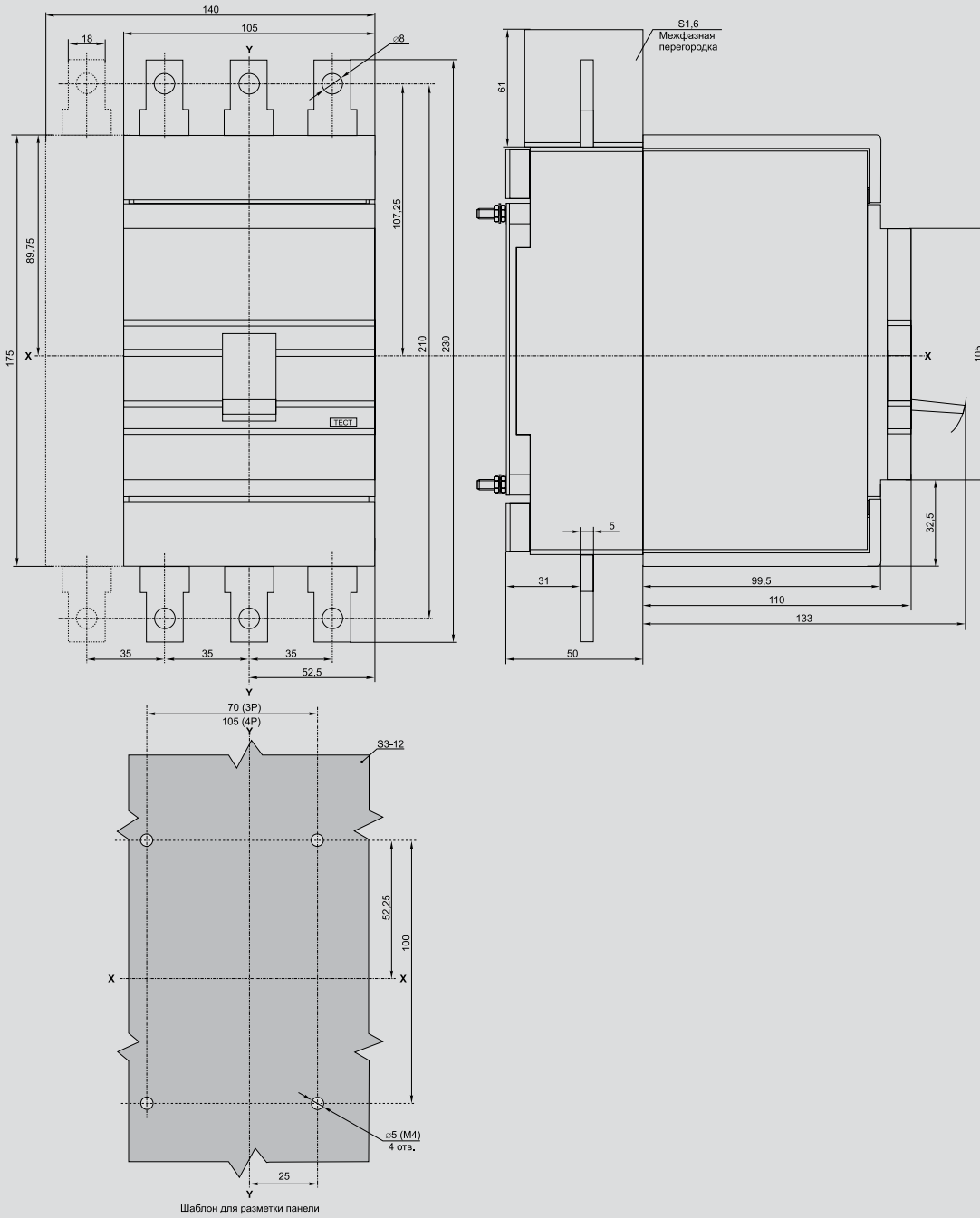

ВА88-35 с электроприводом ЭП-35/37

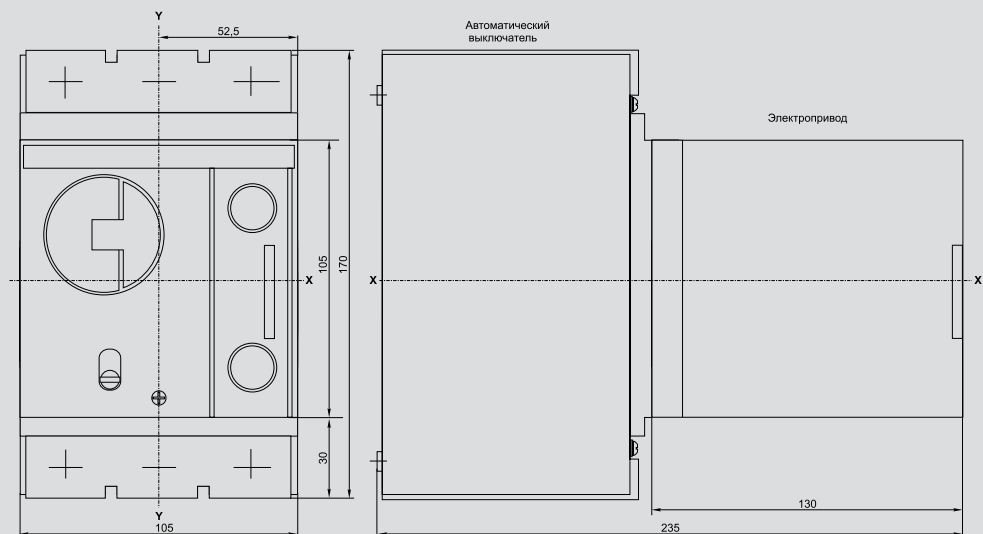

ВА88-35 с втычными панелями заднего резьбового присоединения ПМ1/Р-35

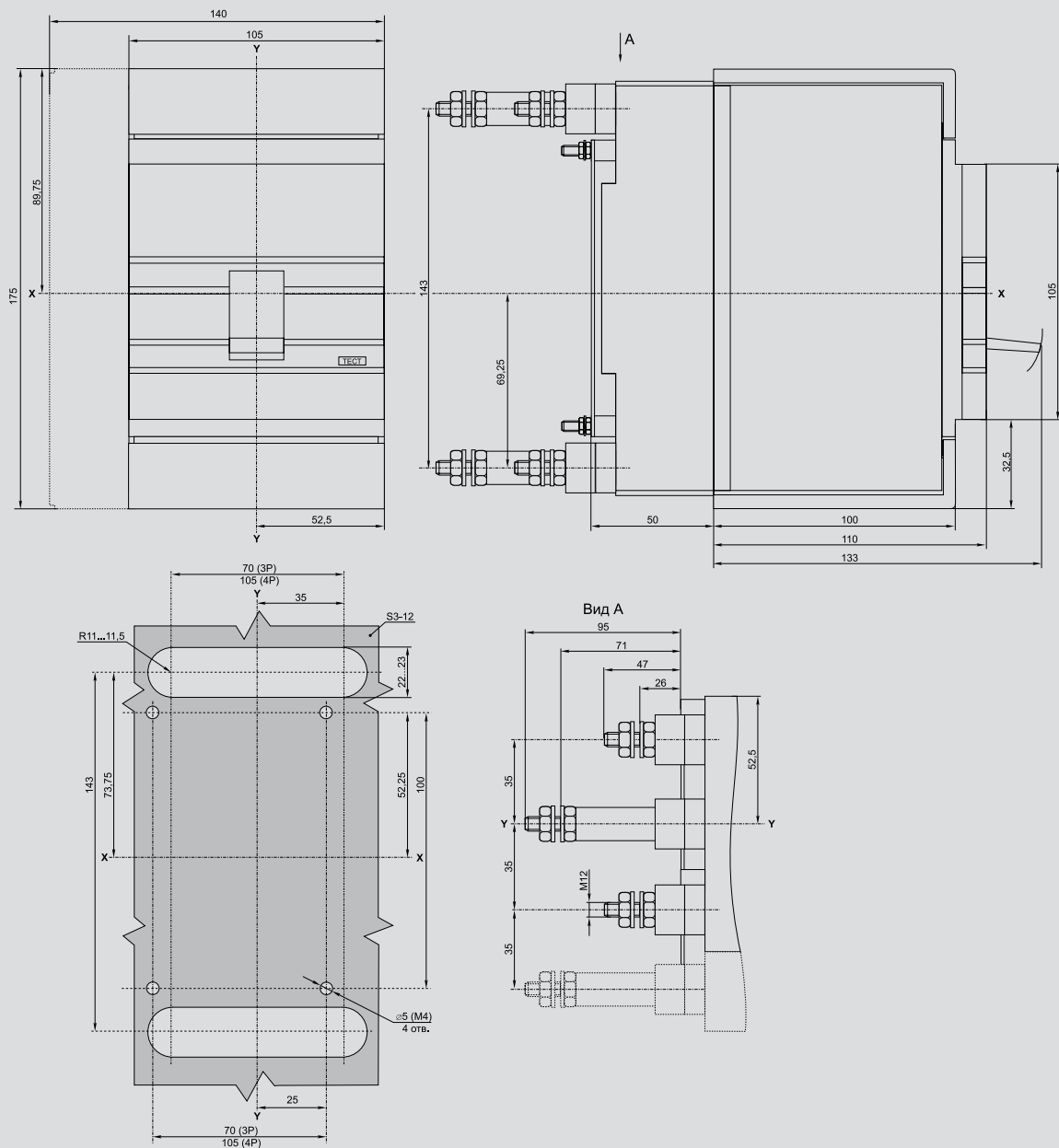

BA88-35 с выдвигаемыми панелями переднего присоединения ПМ2/П-35

2
KARAT

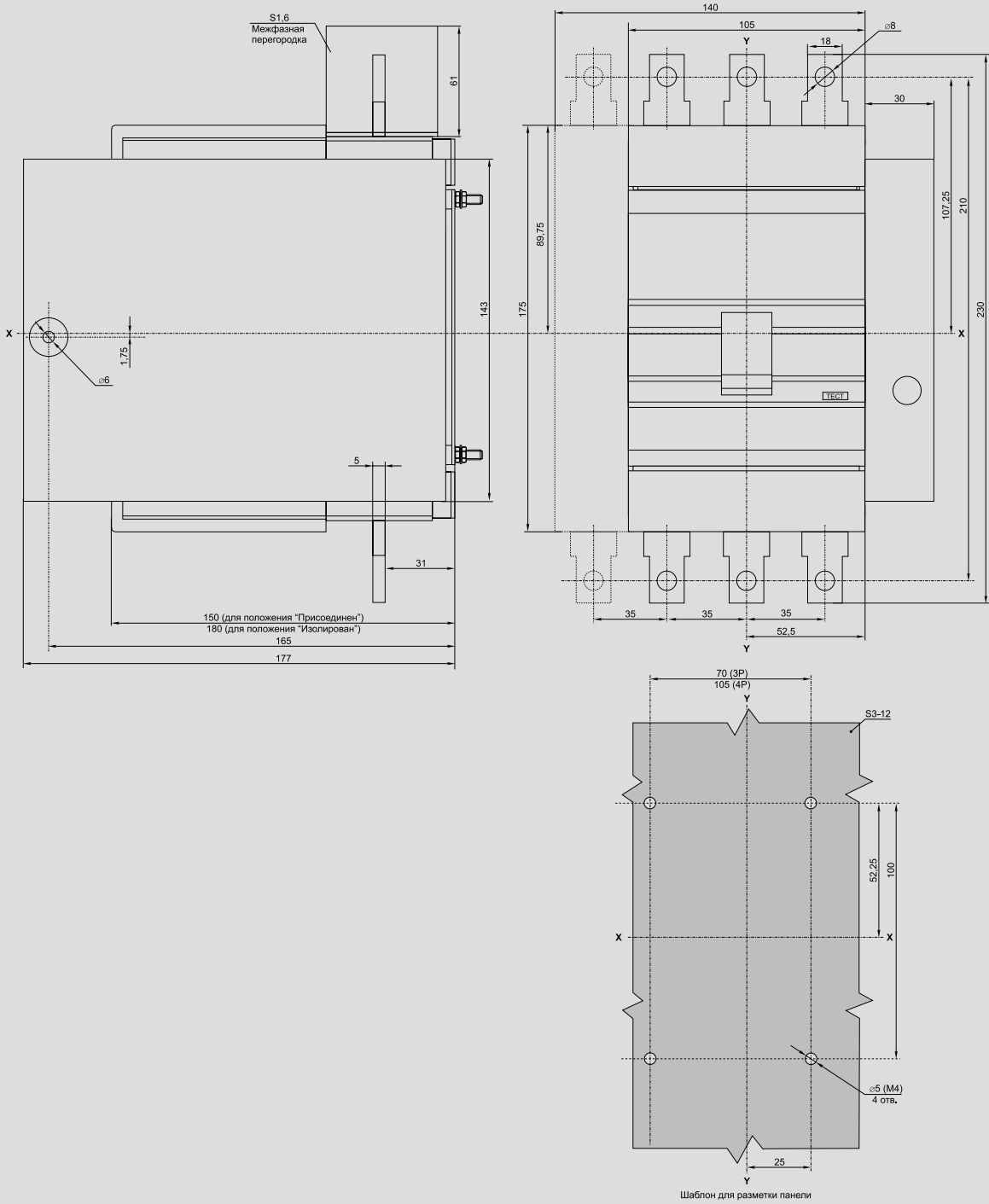

ВА88-35 с выдвигающимися панелями заднего резьбового присоединения ПМ2/Р-35

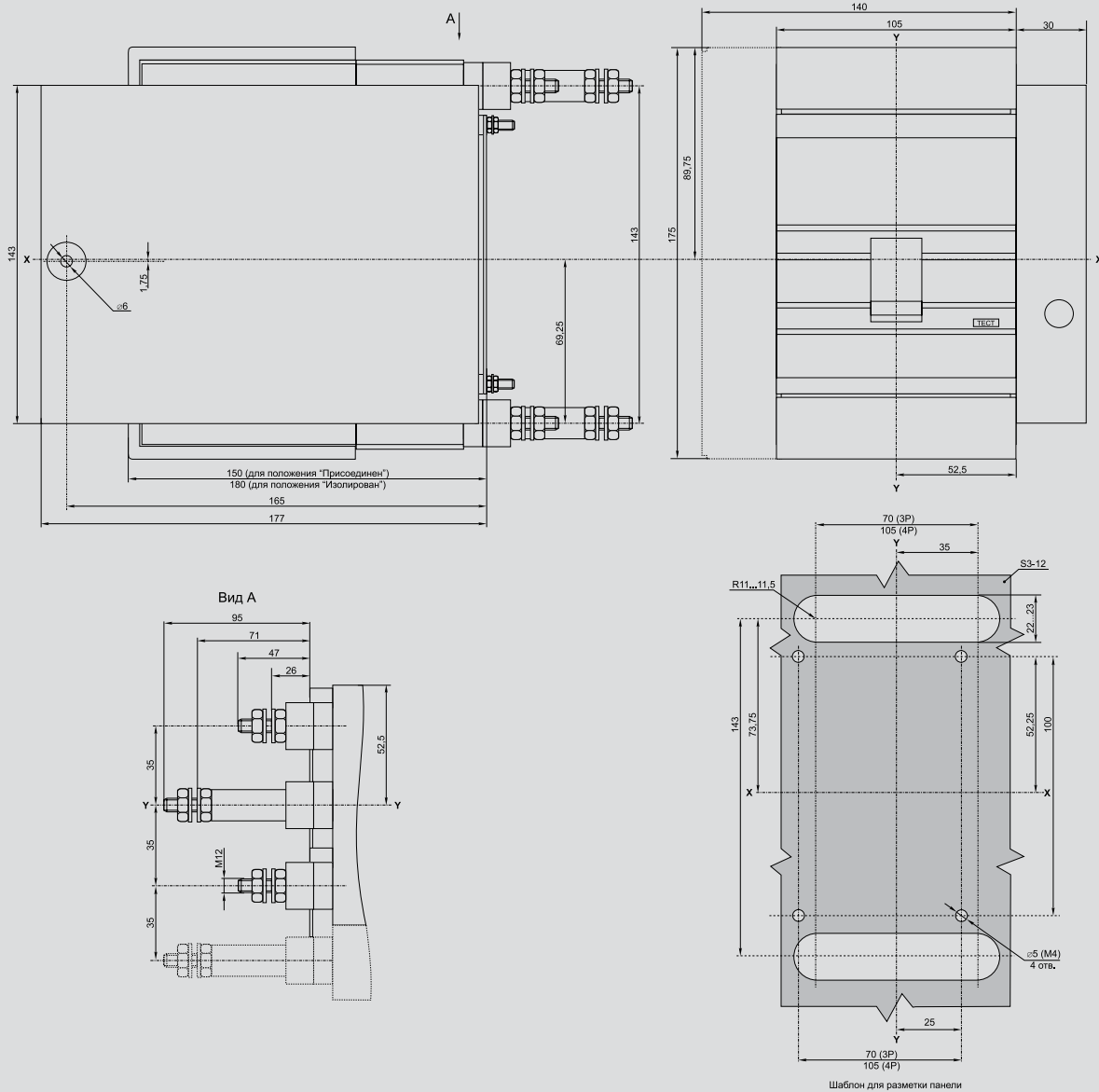

BA88-35P

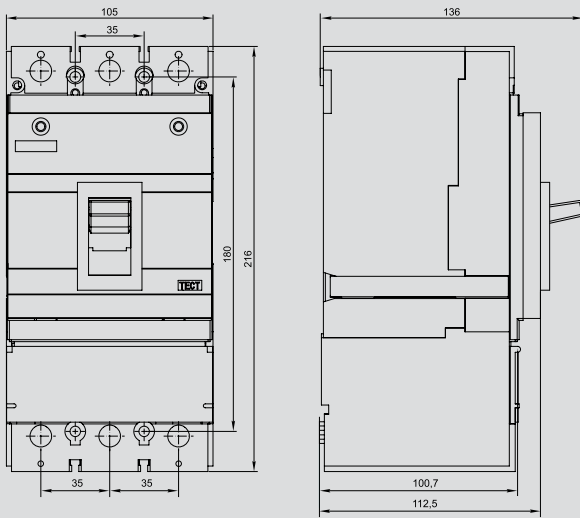

BA88-37

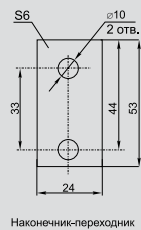
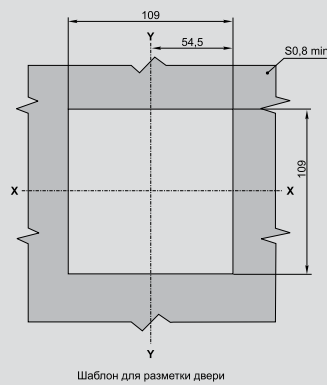
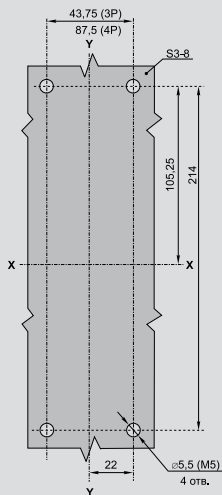
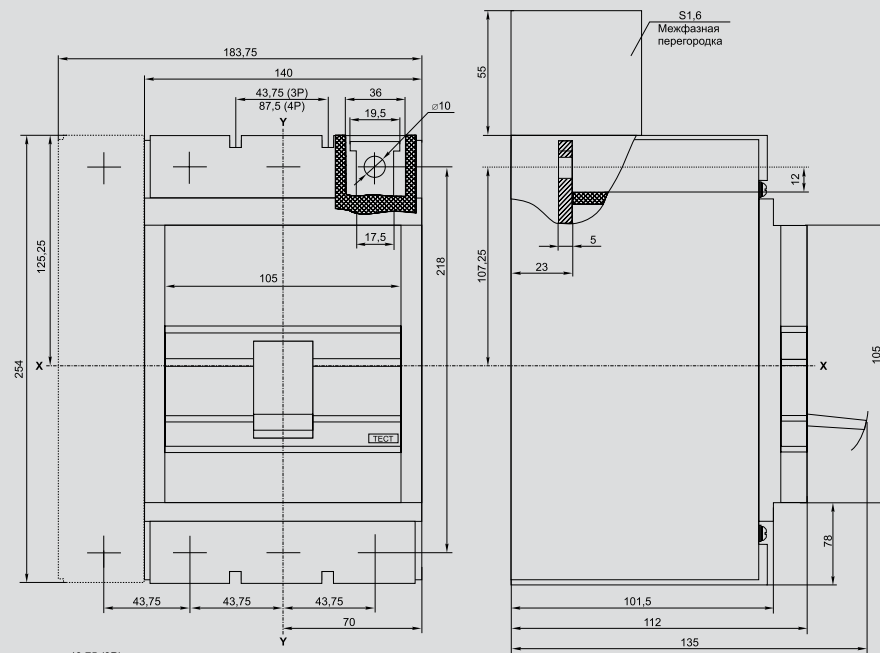

Шаблон для разметки панели

Шаблон для разметки двери

Наконечник-переходник

ВА88-37 с ручным поворотным приводом ПРП-37

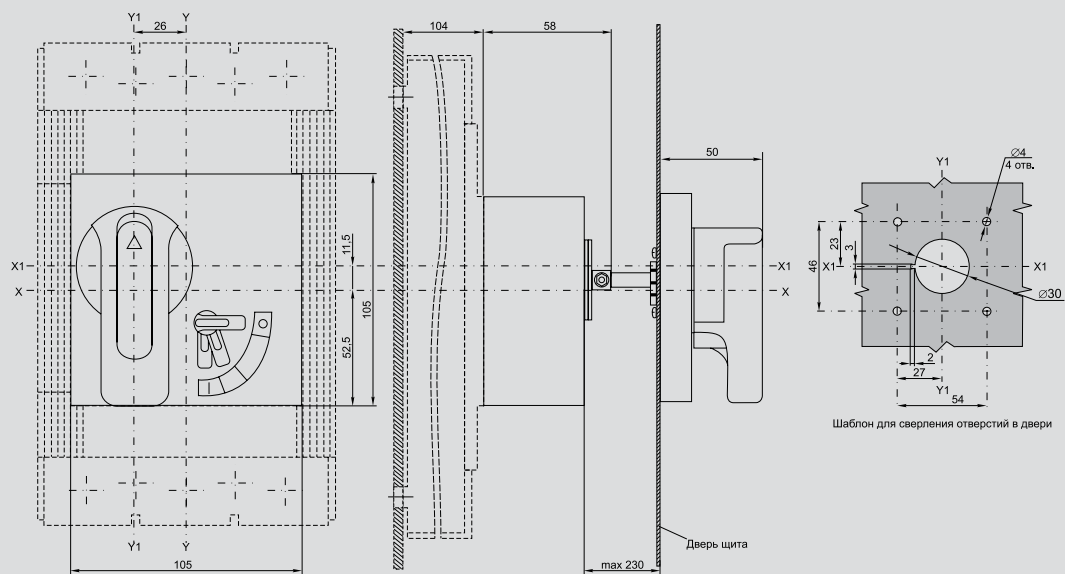

ВА88-37 с электроприводом ЭП-35/37

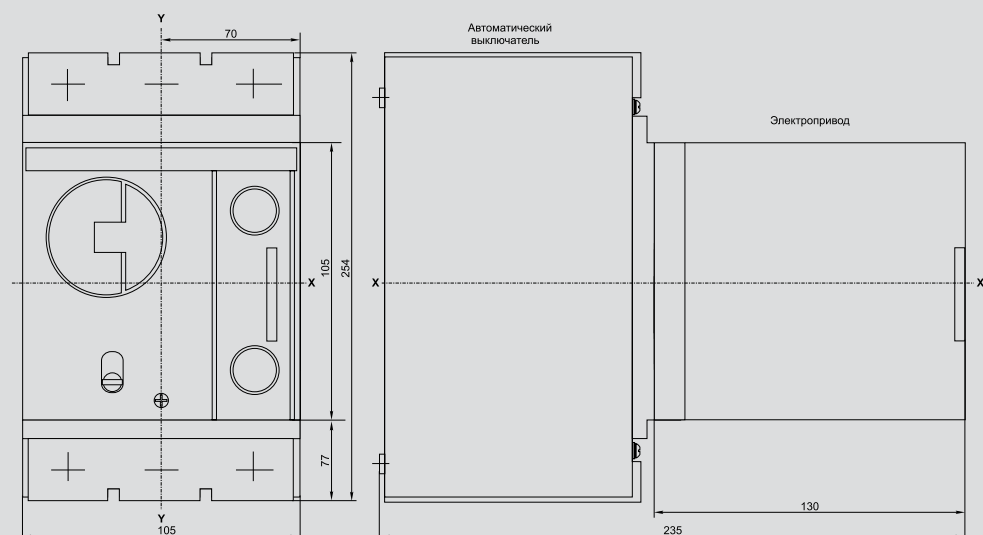

ВА88-37 с втычными панелями переднего присоединения ПМ1/П-37

2

KARAT

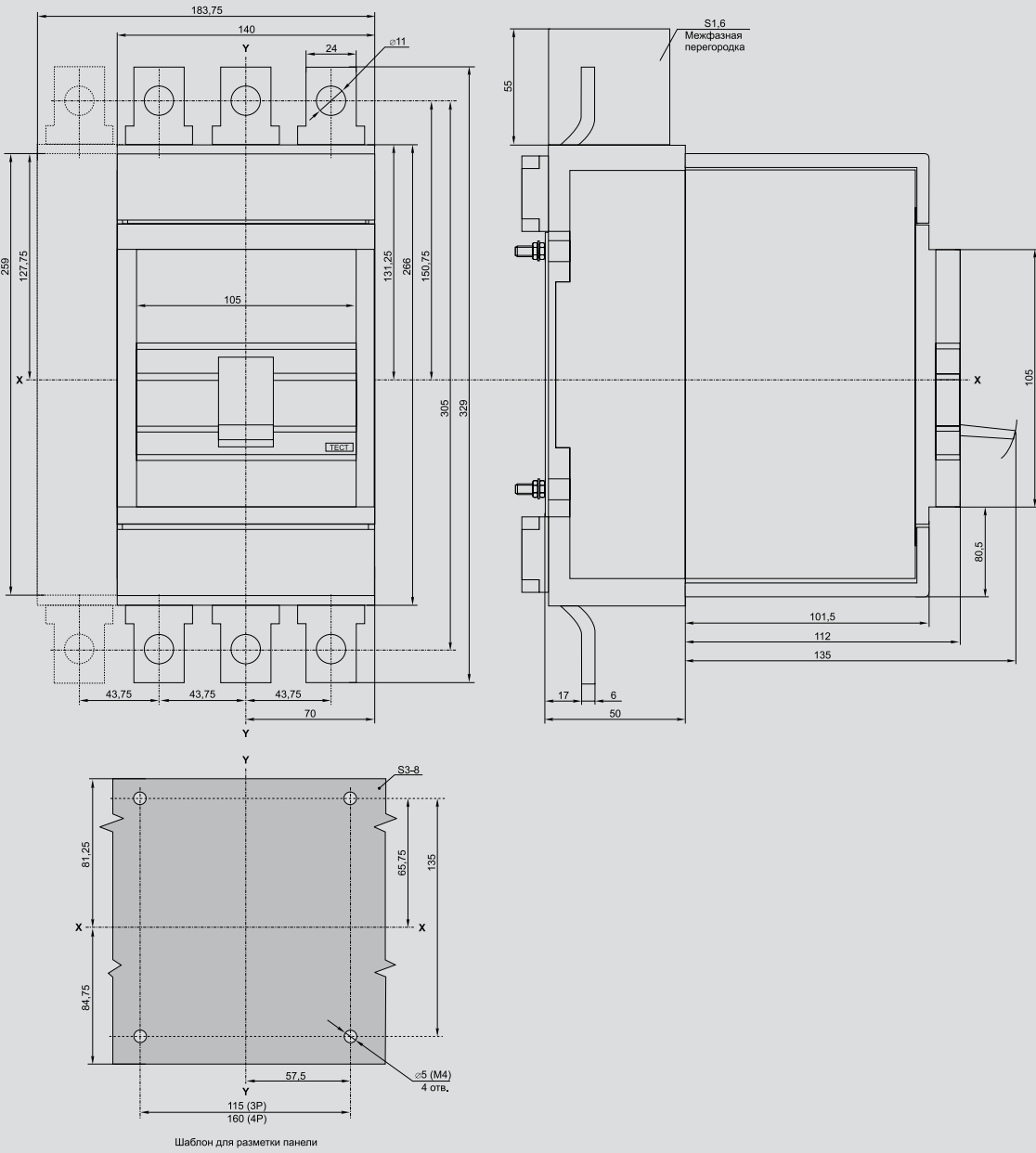

ВА88-37 с втычными панелями заднего резьбового присоединения ПМ1/Р-37

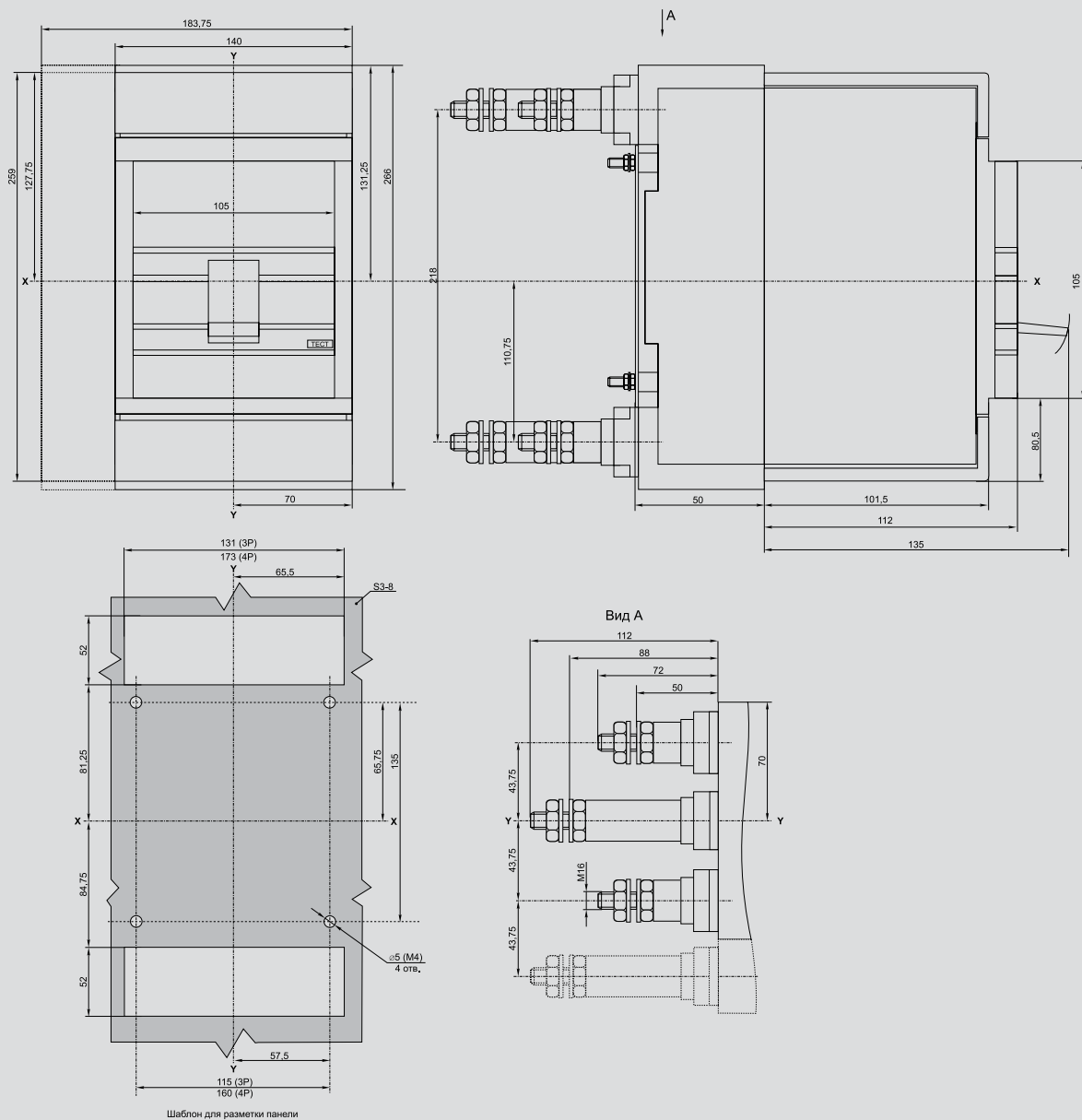

2
KARAT

BA88-37 с выдвигаемыми панелями переднего присоединения ПМ2/Р-37

2
KARAT

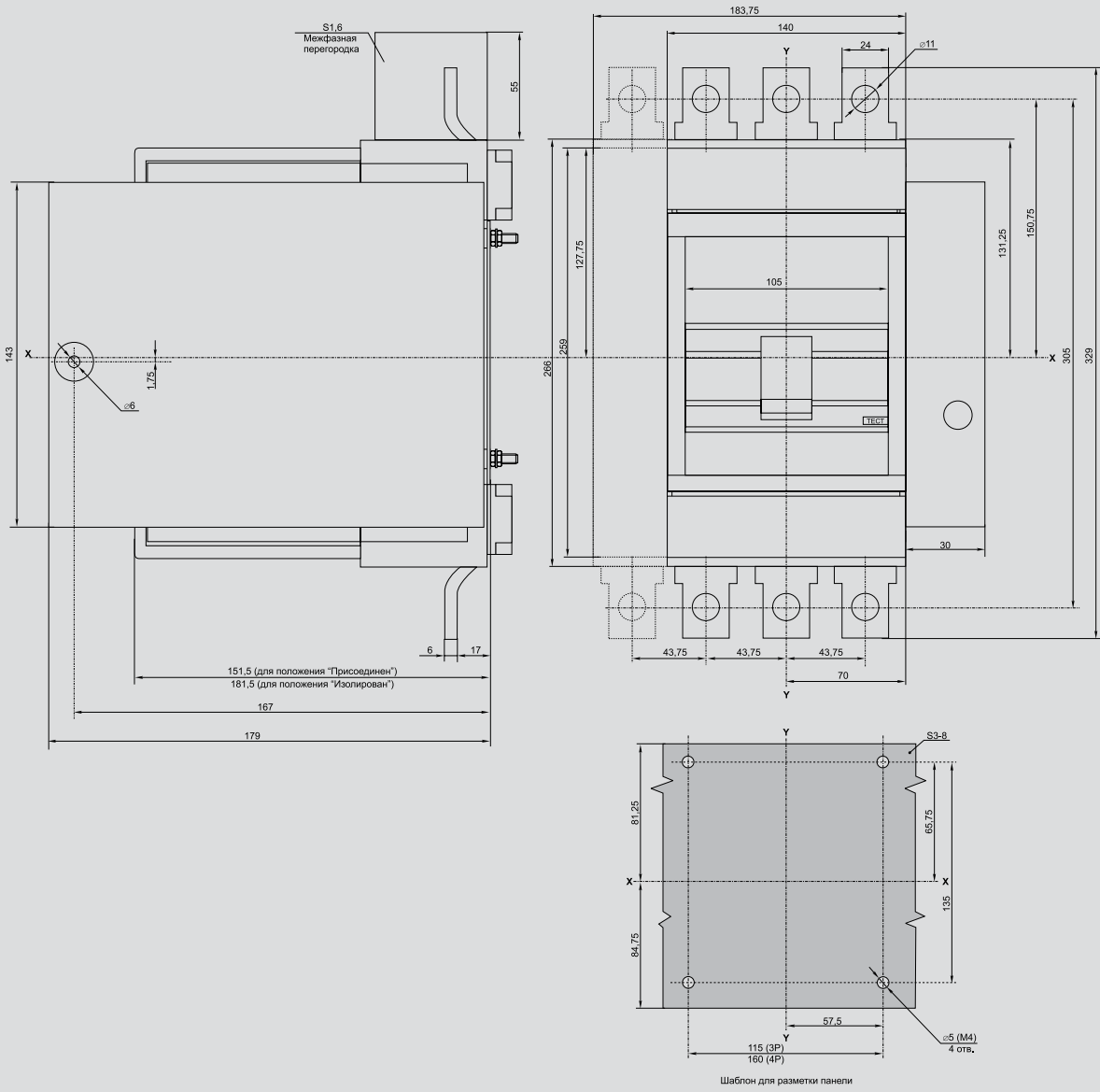

ВА88-37 с выдвигающимися панелями заднего резьбового присоединения ПМ2/Р-37

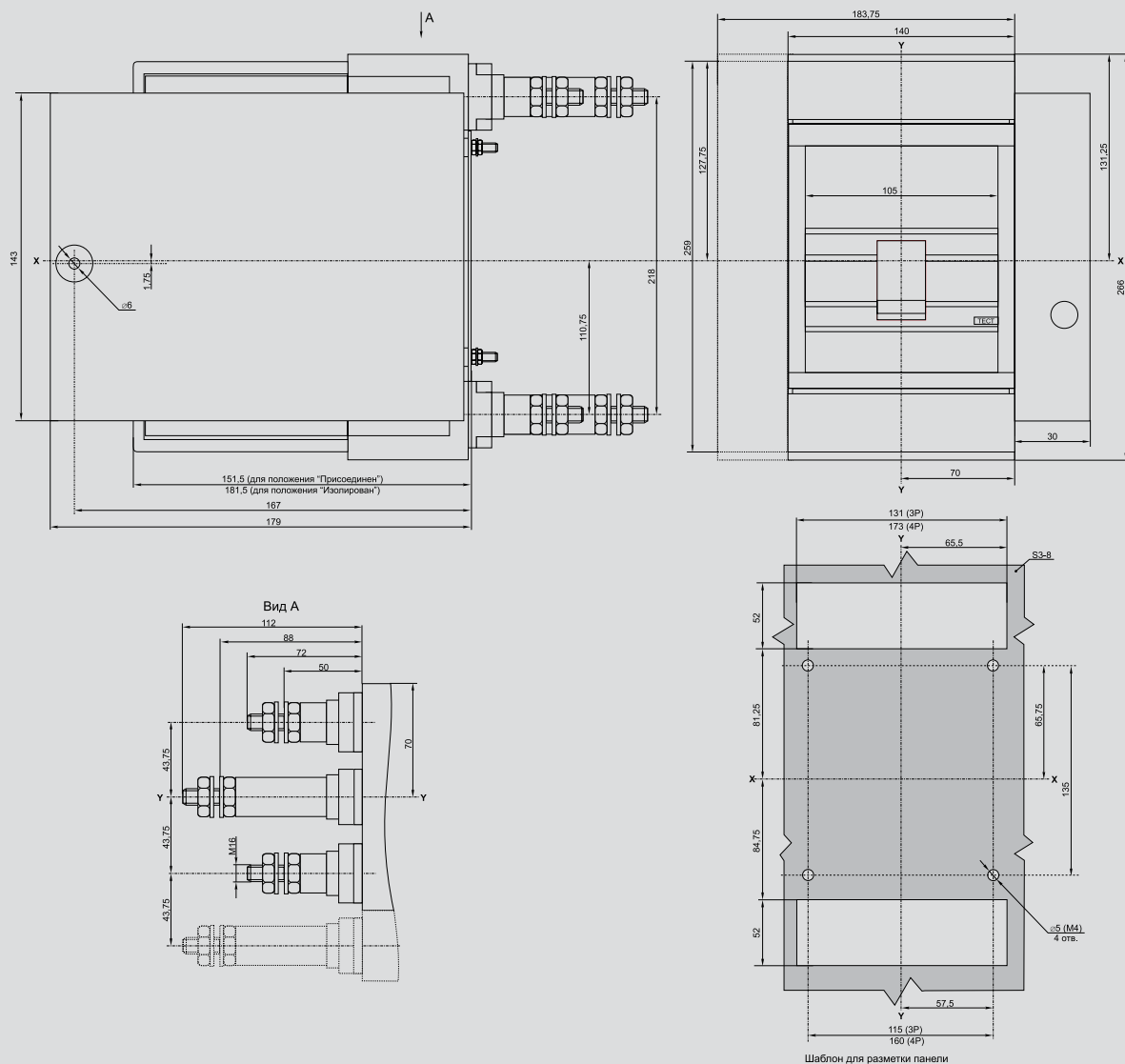

2
KARAT

BA88-40

2
KARAT

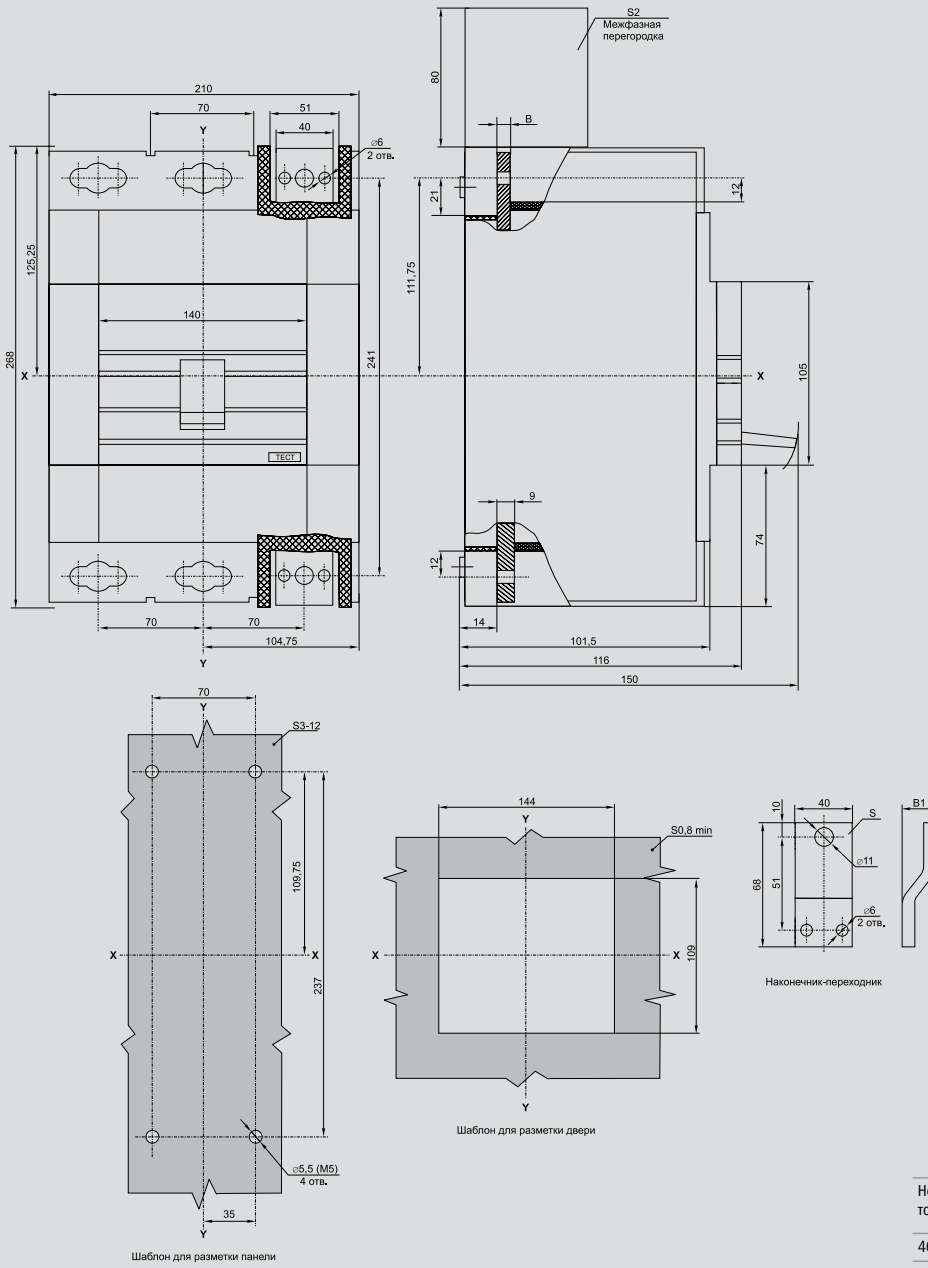

Номинальный ток I _n , А	Размеры, мм		
	B	B1	S
400	7	20	7
500	7	20	7
630	8	22	8
800	9	24	9

ВА88-40 с ручным поворотным приводом ПРП-40

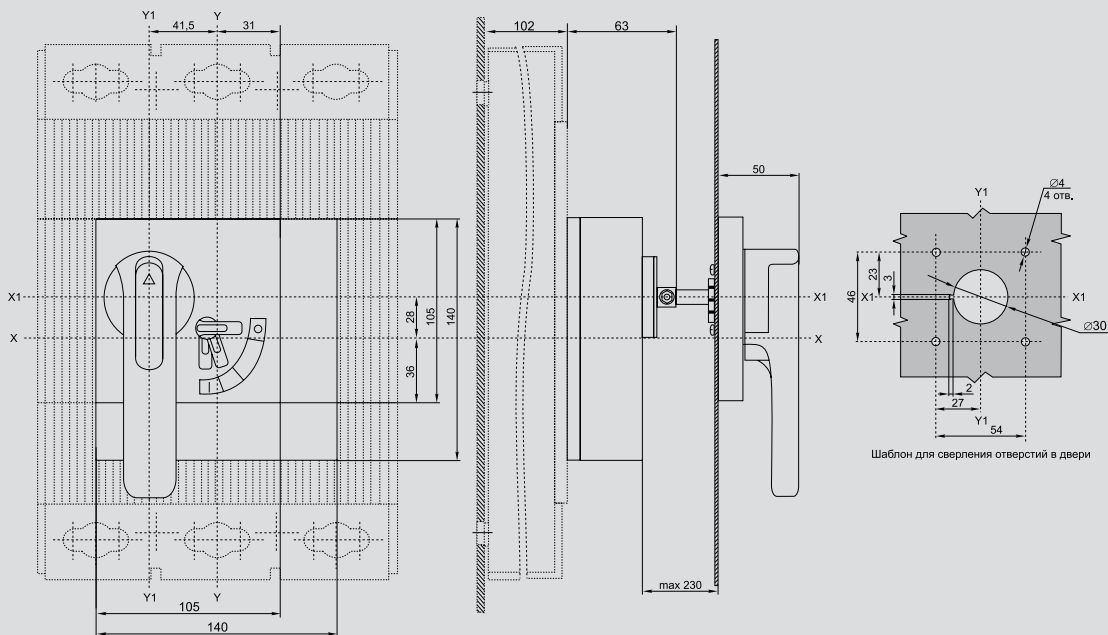

ВА88-40 с электроприводом ЭП-40

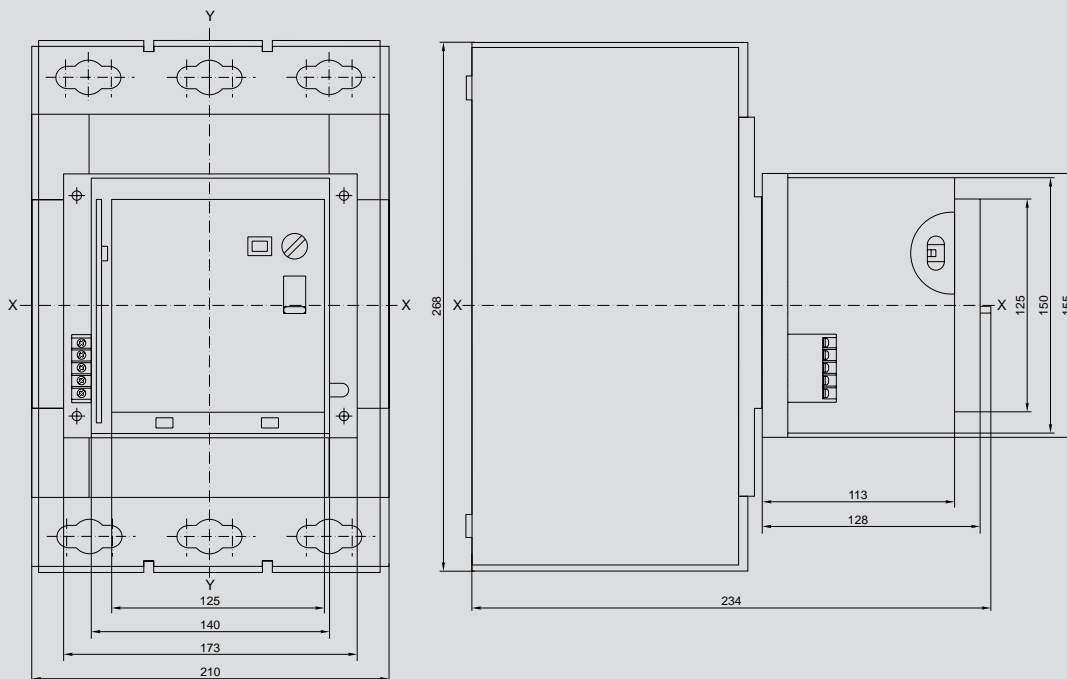

BA88-40 с выдвигаемыми панелями переднего присоединения ПМ2/П-40

2

KARAT

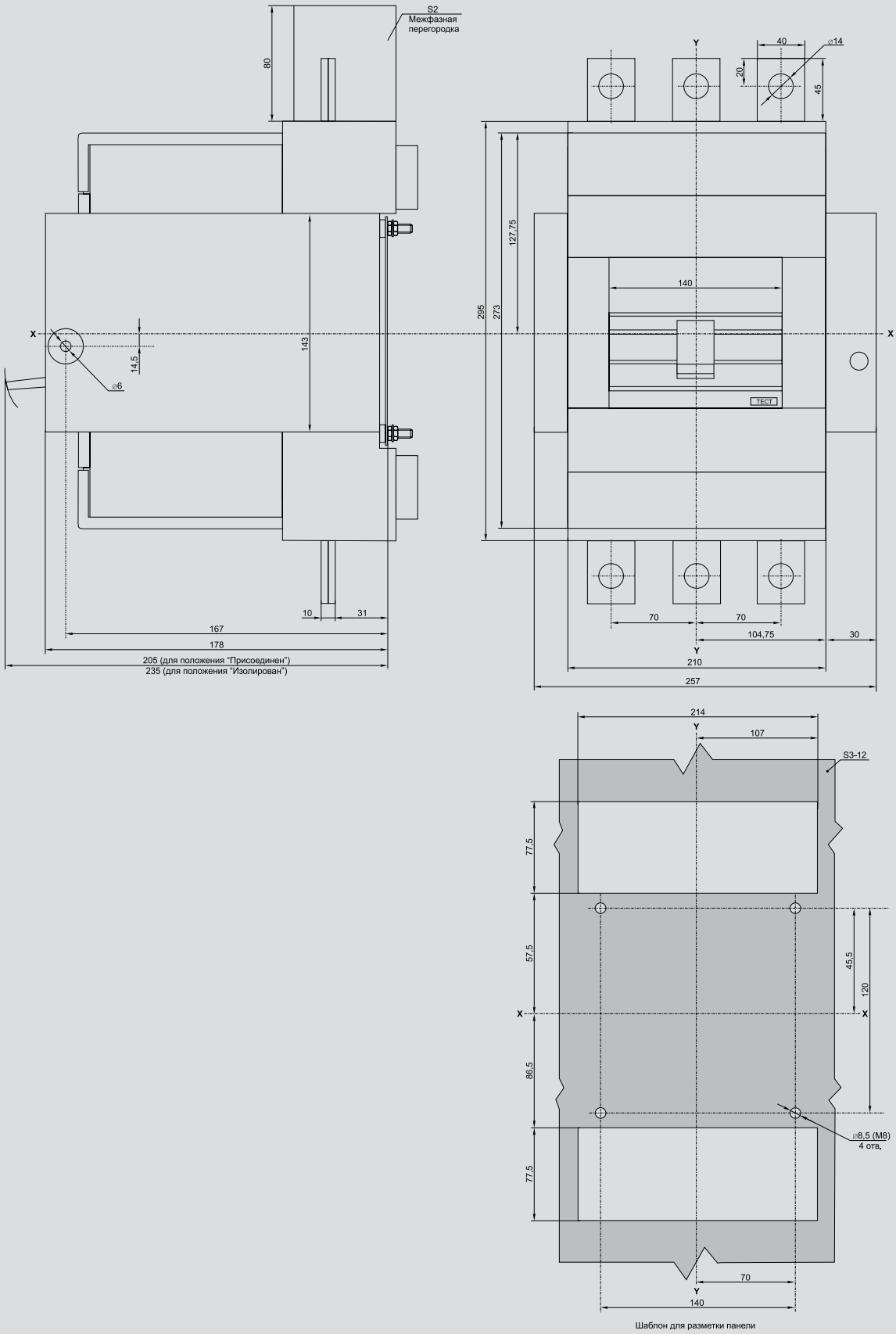

ВА88-40 с выдвигающимися панелями заднего присоединения к вертикальным шинам ПМ2/В-40

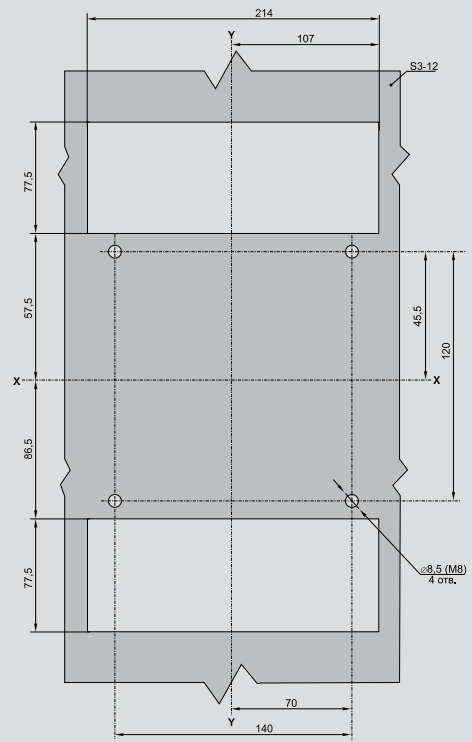
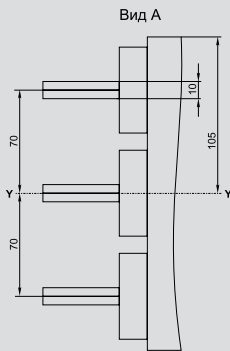
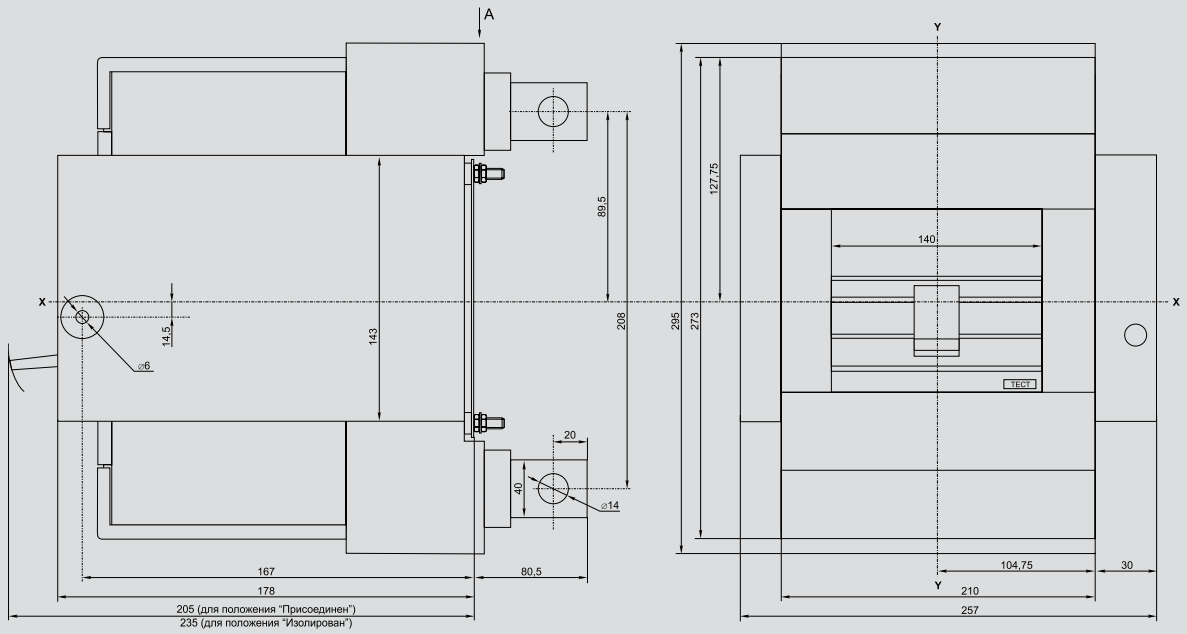

BA88-43

2
KARAT

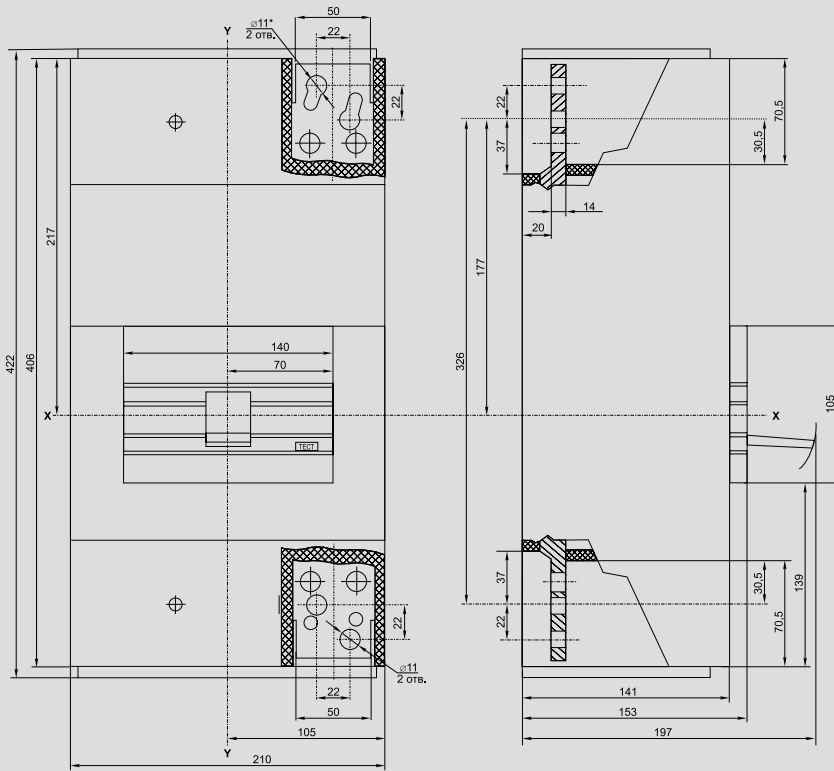

*Отверстия предназначены для крепления наконечника-переходника

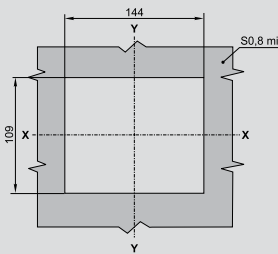
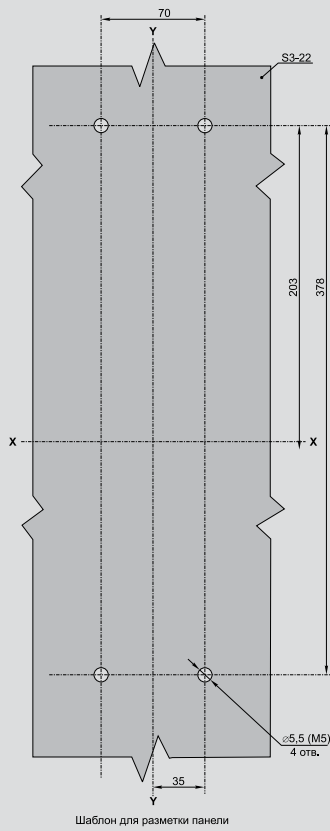

Шаблон для разметки двери

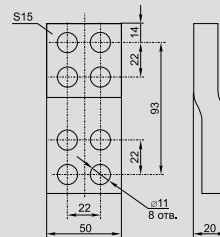

Наконечник-переходник

ВА88-43 с электроприводом ЭП-43

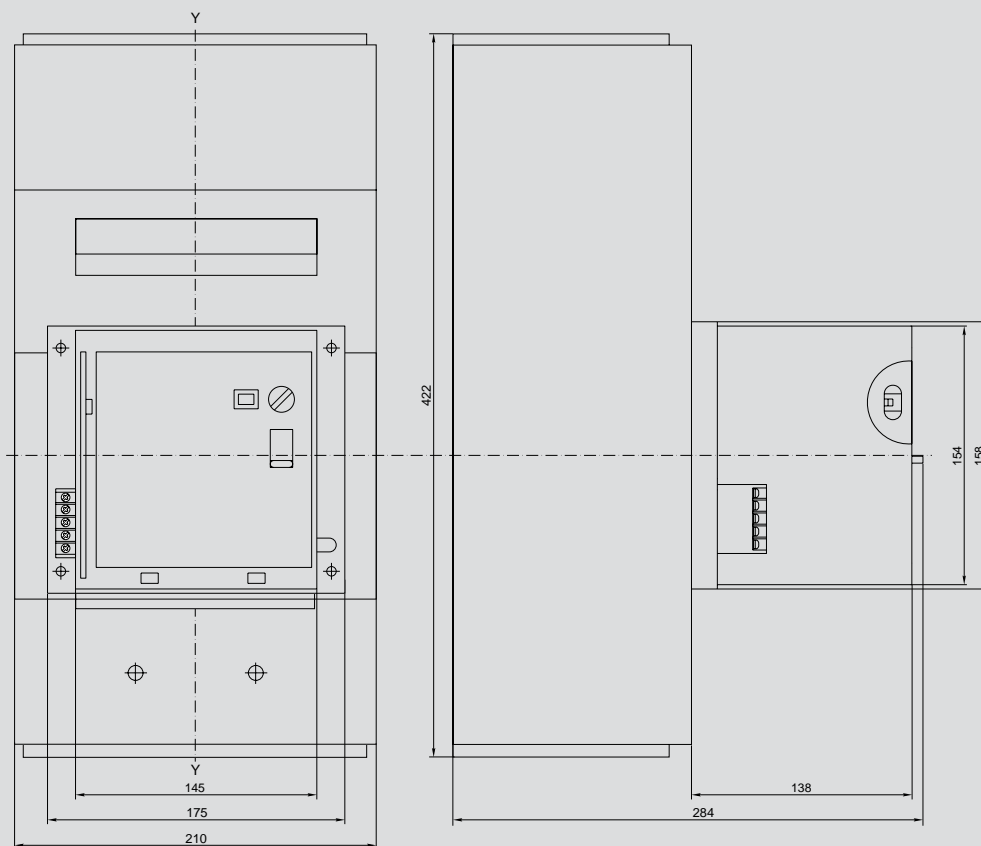

BA88-43 с выдвигающимися панелями переднего присоединения ПМ2/П-43

2
KARAT

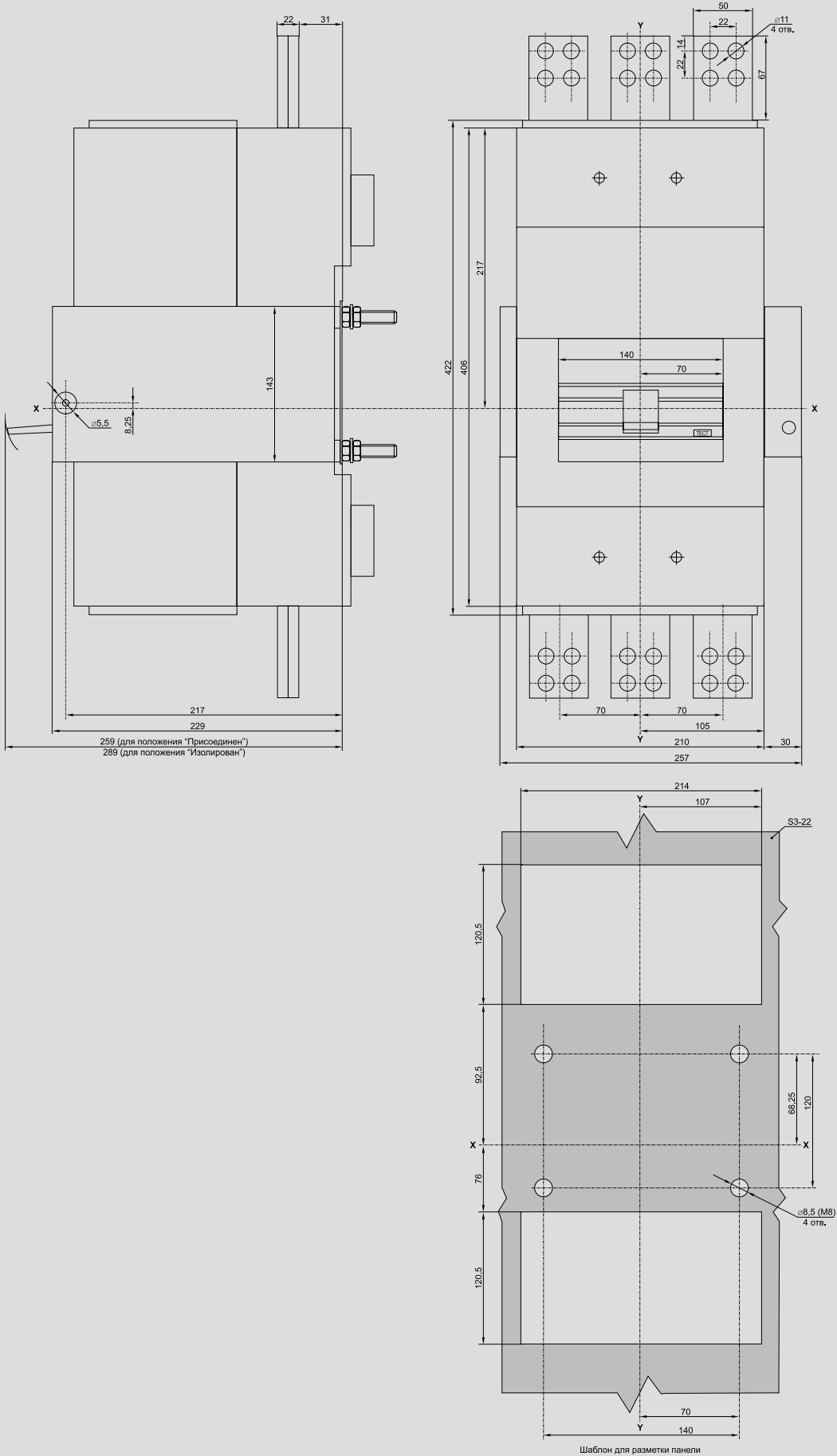

ВА88-43 с выдвижными панелями заднего присоединения к вертикальным шинам ПМ2/В-43

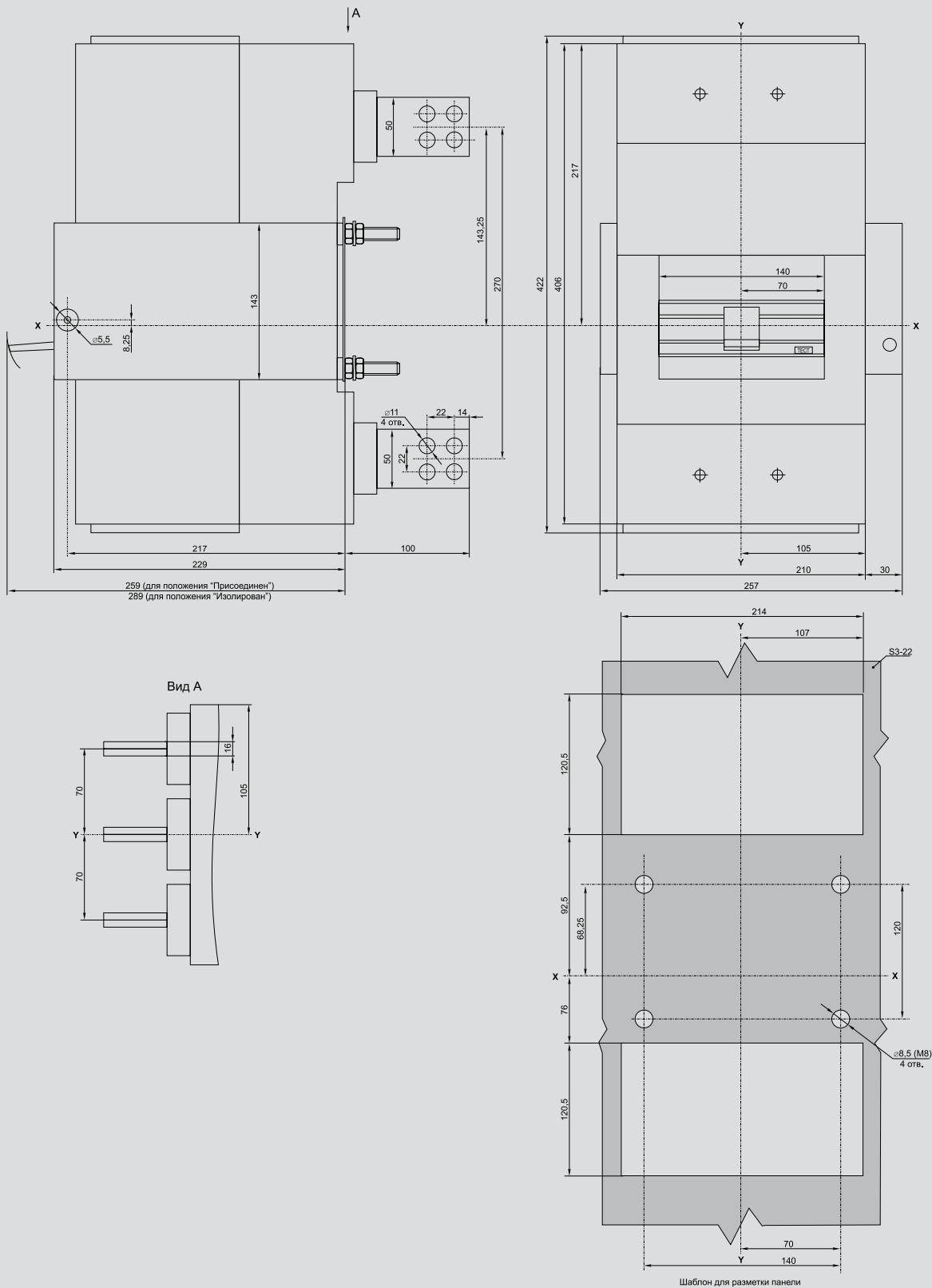

BA88 MASTER

2

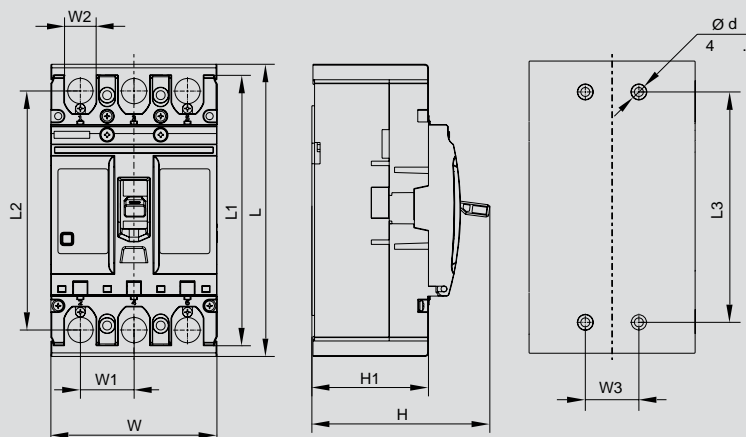

Габаритные размеры, мм

Тип выключателя	L	L1	L2	L3	W	W1	W2	W3	H	H1	d
BA88-32	164	150	131	129	92	30	18	30	100	65	4,5
BA88-35	180	165	146	126	107	35	24	35	100	68	4,5
BA88-37	285	257	223	194	150	48	33	44	150	100	7
BA88-40	303	280	243	243	210	70	45	70	150	103	7

BA88 MASTER с электронным расцепителем

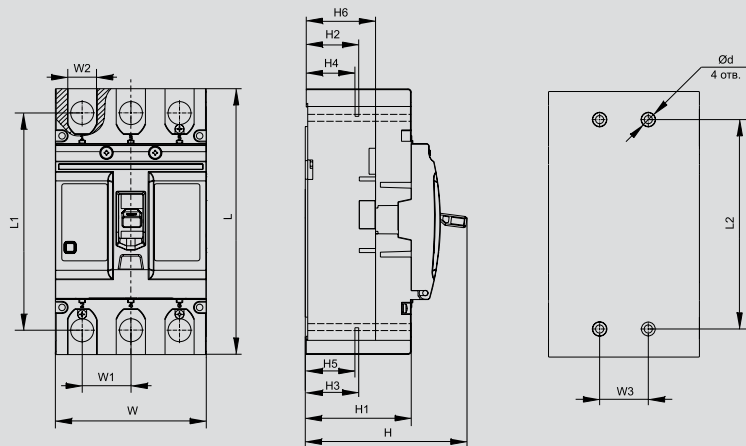

Габаритные размеры, мм

Тип выключателя	L	L1	L2	W	W1	W2	W3	H	H1	H2	H3	H4	H5	H6	d
BA88-32 с электр.расц.	155	137	134	92,5	30	18	30	116	82	28,5	28,5	25,5	25,5	25	4,5
BA88-35 с электр.расц.	165	146	126	107	35	24	35	116	85	22,5	22,5	18,5	18,5	60,5	4,5
BA88-39 с электр.расц.	257	224	194	150	48	33	44	150	100	40,5	41,5	34,5	35,5	47	7
BA88-40 с электр.расц.	280	243	243	210	70	45	70	155	103	42	46	39	39	70	7

Предохранители

Предохранители ППНИ

Предохранители плавкие серии ППНИ типа gG общего применения предназначены для защиты промышленных электроустановок и кабельных линий от перегрузки и короткого замыкания и выпускаются на номинальные токи от 2 до 630 А.

Используются в однофазных и трехфазных сетях напряжением до 660 В частоты 50 Гц.

Области применения предохранителей ППНИ: вводно-распределительные устройства (ВРУ); шкафы и пункты распределительные (ШРС, ШР, ПР); оборудование трансформаторных подстанций (ЩО); шкафы низкого напряжения (ШР-НН); шкафы и ящики управления.

Соответствуют требованиям ГОСТ Р 50339.0, 50339.2.



Серебряная медаль 15-й Международной выставки «Электро-2006» в номинации «Лучшее электрооборудование» получена за высокие эксплуатационные характеристики и конструкторское решение, обеспечивающее снижение потерь мощности.

Преимущества

- Сниженные более чем на 30% потери мощности по сравнению с предохранителями ПН-2 вследствие современной конструкции, технологии изготовления и качества применяемых материалов в предохранителях ППНИ.
- Высокая стойкость основания держателя (изолятора) к механическим воздействиям благодаря исполнению из армированной термореактивной пластмассы.
- Уменьшенные на 10–20% по сравнению с предохранителями ПН-2 габаритные размеры предохранителей ППНИ.
- Широкий ассортиментный ряд предохранителей ППНИ, включающий в себя плавкие вставки с номинальными токами от 2 до 630 А, всего 82 позиции в 6 габаритах.
- Защита от перегрузок вследствие наличия функции токоограничения, позволяющей снизить ожидаемый ток короткого замыкания в несколько раз.
- Широкий диапазон рабочих температур от –45 до +60 °С позволяет применять предохранители ППНИ в разных климатических поясах.
- Высокая отключающая способность: при 660 В – 50 кА, а при 500 В – 120 кА.

Низкие потери мощности

Вследствие использования качественных современных материалов и новой конструкции в предохранителях ППНИ снижены потери мощности по сравнению с предохранителями ПН-2.

Данные, представленные в таблице, показывают экономичность предохранителей ППНИ по сравнению с ПН-2.

Потери мощности предохранителей типа ППНИ и ПН-2 при напряжении 380/400 В

Номинальный ток I_n , А	Потери мощности Р, Вт, не более		Экономия мощности при использовании ППНИ ΔP	
	ППНИ	ПН-2	Вт	%
100	9	16	7	44
160	16	28	12	43
250	23	34	11	32
400	34	56	22	39
630	45	85	40	47

Экономия электроэнергии

Эффективность новой разработки становится более очевидной, если рассматривать не отдельный предохранитель, а собранный распределительный шкаф. Зная, что средняя стоимость электроэнергии в России для населения и предприятий равна 3 руб./кВт, можно подсчитать экономию не только в киловаттах, но и в рублях.

Если ВРУ с отходящими линиями на 250 А собран на новых предохранителях ППНИ, то экономия электроэнергии составит 2602 кВт или 7806 рублей в год.

Экономия электроэнергии в год при использовании предохранителей ППНИ вместо ПН-2 на примере шкафов ШРС и распределительных устройств ВРУ

Номинальный ток отходящих линий, А	Экономия электроэнергии			
	ШРС* (8 отходящих линий) кВт/ч	руб.	ВРУ** (9 отходящих линий) кВт/ч	руб.
100	1472	4416	1656	4968
250	2313	6939	2602	7806

* Например, ШРС-1-24У3.

** Например, ВРУ-1-45-02.

Руководство по выбору



Габарит предохранителя	Габарит 00С	Габарит 00	Габарит 0	Габарит 1	Габарит 2	Габарит 3
2	•	•	•			
4	•	•	•			
6	•	•	•			
8	•	•	•			
10	•	•	•			
12	•	•	•			
16	•	•	•			
20	•	•	•			
25	•	•	•			
32	•	•	•			
40	•	•	•	•	•	
50	•	•	•	•	•	
63	•	•	•	•	•	
80	•	•	•	•	•	
100	•	•	•	•	•	•
125	•	•	•	•	•	•
160	•	•	•	•	•	•
200				•	•	•
250				•	•	•
315					•	•
355					•	•
400					•	•
500						•
630						•
Тип плавкой вставки	ППНИ-33, габарит 00С	ППНИ-33, габарит 00	ППНИ-33, габарит 0	ППНИ-35, габарит 1	ППНИ-37, габарит 2	ППНИ-39, габарит 3
Тип держателя предохранителя	ДП-33, габарит 00	ДП-33, габарит 00	ДП-33, габарит 0	ДП-35, габарит 1	ДП-37, габарит 2	ДП-39, габарит 3
Рукоятка съема плавких вставок	РС-1					

Особенности конструкции



Контакты предохранителя и держателя выполнены из электротехнической меди с гальваническим покрытием сплавом олововисмут, что предотвращает их окисление в процессе эксплуатации.



Плавкий элемент выполнен из фосфористой бронзы (сплав меди с цинком с добавлением фосфора) и надежно соединен точечной сваркой с выводами предохранителя.



Основание держателя (изолятор) выполнено из армированной термореактивной пластмассы, стойкой к коррозии, механическим воздействиям, перепадам температуры и динамическим ударам, возникающим при коротких замыканиях, ≤ 120 кА.



В конструкции плавкой вставки есть специальный индикатор, выполненный в виде выдвигного штока, который позволяет визуально определять сработавшие предохранители.



Контакты плавкой вставки выполнены в форме ножа (заострены), что позволяет их устанавливать в держателе с меньшими усилиями.

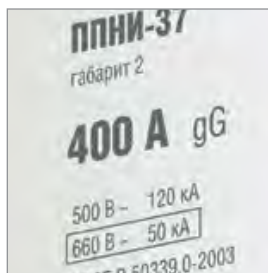

Предохранители ПНИ обладают отключающей способностью во всем диапазоне gG, что позволяет обеспечить защиту электроустановок от токов короткого замыкания и перегрузок.



Все габариты плавких вставок ПНИ удобно устанавливать или демонтировать универсальной рукояткой съема РС-1, изоляция которой выдерживает напряжение до 1000 В.

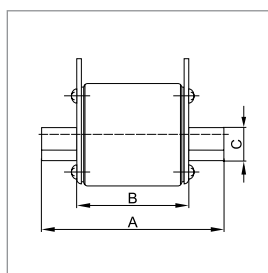

Конструкция, технические параметры, габаритные и установочные размеры плавких вставок и держателей ПНИ соответствуют современным стандартам МЭК и ГОСТ и могут заменять собой аналогичные устройства российского и импортного производства.



Для быстрого и эффективного дугогашения корпус плавкой вставки наполнен кварцевым песком высокой химической очистки.

Плавкие вставки

Ассортимент

2



Наименование	Номинальный ток, А	Кол-во в упаковке, шт.		Артикул
		индивидуальной	групповой	
ППНИ-33, раб. 00С, 2 А	2	3	120	DPP11-002
ППНИ-33, раб. 00С, 4 А	4	3	120	DPP11-004
ППНИ-33, раб. 00С, 6 А	6	3	120	DPP11-006
ППНИ-33, раб. 00С, 8 А	8	3	120	DPP11-008
ППНИ-33, раб. 00С, 10 А	10	3	120	DPP11-010
ППНИ-33, раб. 00С, 12 А	12	3	120	DPP11-012
ППНИ-33, раб. 00С, 16 А	16	3	120	DPP11-016
ППНИ-33, раб. 00С, 20 А	20	3	120	DPP11-020
ППНИ-33, раб. 00С, 25 А	25	3	120	DPP11-025
ППНИ-33, раб. 00С, 32 А	32	3	120	DPP11-032
ППНИ-33, раб. 00С, 40 А	40	3	120	DPP11-040
ППНИ-33, раб. 00С, 50 А	50	3	120	DPP11-050
ППНИ-33, раб. 00С, 63 А	63	3	120	DPP11-063
ППНИ-33, раб. 00С, 80 А	80	3	120	DPP11-080
ППНИ-33, раб. 00С, 100 А	100	3	120	DPP11-100
ППНИ-33, раб. 00С, 125 А	125	3	120	DPP11-125
ППНИ-33, раб. 00С, 160 А	160	3	120	DPP11-160



ППНИ-33, раб. 00, 2 А	2	3	90	DPP10-002
ППНИ-33, раб. 00, 4 А	4	3	90	DPP10-004
ППНИ-33, раб. 00, 6 А	6	3	90	DPP10-006
ППНИ-33, раб. 00, 8 А	8	3	90	DPP10-008
ППНИ-33, раб. 00, 10 А	10	3	90	DPP10-010
ППНИ-33, раб. 00, 12 А	12	3	90	DPP10-012
ППНИ-33, раб. 00, 16 А	16	3	90	DPP10-016
ППНИ-33, раб. 00, 20 А	20	3	90	DPP10-020
ППНИ-33, раб. 00, 25 А	25	3	90	DPP10-025
ППНИ-33, раб. 00, 32 А	32	3	90	DPP10-032
ППНИ-33, раб. 00, 40 А	40	3	90	DPP10-040
ППНИ-33, раб. 00, 50 А	50	3	90	DPP10-050
ППНИ-33, раб. 00, 63 А	63	3	90	DPP10-063
ППНИ-33, раб. 00, 80 А	80	3	90	DPP10-080
ППНИ-33, раб. 00, 100 А	100	3	90	DPP10-100
ППНИ-33, раб. 00, 125 А	125	3	90	DPP10-125
ППНИ-33, раб. 00, 160 А	160	3	90	DPP10-160

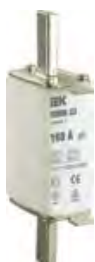

Наименование	Номинальный ток, А	Кол-во в упаковке, шт.		Артикул
		индивидуальной	групповой	
ППНИ-33, раб. 0, 2 А	2	3	72	DPP20-002
ППНИ-33, раб. 0, 4 А	4	3	72	DPP20-004
ППНИ-33, раб. 0, 6 А	6	3	72	DPP20-006
ППНИ-33, раб. 0, 8 А	8	3	72	DPP20-008
ППНИ-33, раб. 0, 10 А	10	3	72	DPP20-010
ППНИ-33, раб. 0, 12 А	12	3	72	DPP20-012
ППНИ-33, раб. 0, 16 А	16	3	72	DPP20-016
ППНИ-33, раб. 0, 20 А	20	3	72	DPP20-020
ППНИ-33, раб. 0, 25 А	25	3	72	DPP20-025
ППНИ-33, раб. 0, 32 А	32	3	72	DPP20-032
ППНИ-33, раб. 0, 40 А	40	3	72	DPP20-040
ППНИ-33, раб. 0, 50 А	50	3	72	DPP20-050
ППНИ-33, раб. 0, 63 А	63	3	72	DPP20-063
ППНИ-33, раб. 0, 80 А	80	3	72	DPP20-080
ППНИ-33, раб. 0, 100 А	100	3	72	DPP20-100
ППНИ-33, раб. 0, 125 А	125	3	72	DPP20-125
ППНИ-33, раб. 0, 160 А	160	3	72	DPP20-160



ППНИ-35, раб. 1, 40 А	40	3	48	DPP30-040
ППНИ-35, раб. 1, 50 А	50	3	48	DPP30-050
ППНИ-35, раб. 1, 63 А	63	3	48	DPP30-063
ППНИ-35, раб. 1, 80 А	80	3	48	DPP30-080
ППНИ-35, раб. 1, 100 А	100	3	48	DPP30-100
ППНИ-35, раб. 1, 125 А	125	3	48	DPP30-125
ППНИ-35, раб. 1, 160 А	160	3	48	DPP30-160
ППНИ-35, раб. 1, 200 А	200	3	48	DPP30-200
ППНИ-35, раб. 1, 250 А	250	3	48	DPP30-250



ППНИ-37, раб. 2, 40 А	40	1	24	DPP40-040
ППНИ-37, раб. 2, 50 А	50	1	24	DPP40-050
ППНИ-37, раб. 2, 63 А	63	1	24	DPP40-063
ППНИ-37, раб. 2, 80 А	80	1	24	DPP40-080
ППНИ-37, раб. 2, 100 А	100	1	24	DPP40-100
ППНИ-37, раб. 2, 125 А	125	1	24	DPP40-125
ППНИ-37, раб. 2, 160 А	160	1	24	DPP40-160
ППНИ-37, раб. 2, 200 А	200	1	24	DPP40-200
ППНИ-37, раб. 2, 250 А	250	1	24	DPP40-250
ППНИ-37, раб. 2, 315 А	315	1	24	DPP40-315
ППНИ-37, раб. 2, 355 А	355	1	24	DPP40-355
ППНИ-37, раб. 2, 400 А	400	1	24	DPP40-400

2



Наименование	Номинальный ток, А	Кол-во в упаковке, шт.		Артикул
		индивидуальной	групповой	
ППНИ-39, габ. 3, 100 А	100	1	24	DPP50-100
ППНИ-39, габ. 3, 125 А	125	1	24	DPP50-125
ППНИ-39, габ. 3, 160 А	160	1	24	DPP50-160
ППНИ-39, габ. 3, 200 А	200	1	24	DPP50-200
ППНИ-39, габ. 3, 250 А	250	1	24	DPP50-250
ППНИ-39, габ. 3, 315 А	315	1	24	DPP50-315
ППНИ-39, габ. 3, 355 А	355	1	24	DPP50-355
ППНИ-39, габ. 3, 400 А	400	1	24	DPP50-400
ППНИ-39, габ. 3, 500 А	500	1	24	DPP50-500
ППНИ-39, габ. 3, 630 А	630	1	24	DPP50-630

Держатели предохранителей

Ассортимент



Наименование	Номинальный ток, А	Кол-во в упаковке, шт.		Артикул
		индивидуальной	групповой	
ДП-33, габарит 00	160	3	72	DPP10D-DP-160
ДП-33, габарит 0	160	3	54	DPP20D-DP-160
ДП-35, габарит 1	250	1	28	DPP30D-DP-250
ДП-37, габарит 2	400	1	18	DPP40D-DP-400
ДП-39, габарит 3	630	1	14	DPP50D-DP-630

Рукоятки съема

Рукоятки съема РС-1 универсальные предназначены для установки в держатели и демонтажа предохранителей типа ППНИ.

Кроме того, рукоятки РС-1 можно использовать для предохранителей других марок, разработанных в соответствии с ГОСТ Р 50339, IEC 60269.



Наименование	Номинальный ток, А	Кол-во в упаковке, шт.		Артикул
		индивидуальной	групповой	
РС-1	100	1	56	DPP00D-RS1

Технические характеристики

Номинальный ток, А	2 ÷ 630
Типоразмеры	00С, 00, 0, 1, 2, 3
Номинальное напряжение, В~	400, 500, 660
Номинальная частота, Гц	50
Классификационная группа	gG*
Номинальная отключающая способность	50 кА при 660 В, 120 кА при 500 В
Диапазон рабочих температур, °С	-45 ÷ +60
Степень защиты	IP00
Рабочее положение	вертикальное или горизонтальное
Указатель срабатывания (индикатор)	выдвижной шток (боек)
Материал контактов	медь с гальваническим покрытием сплавом олово-висмут
Стандарты	ГОСТ Р 50339.0-92, ГОСТ Р 50339.2-92

*«g» – защита с отключающей способностью во всем диапазоне от перегрузки и короткого замыкания.
«G» – предохранители общего применения.

2

Габаритные и установочные размеры

Плавкие вставки

ППНИ-33, габарит 00С, 00, 0

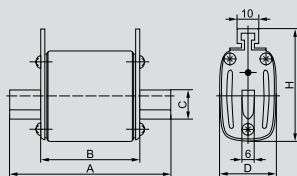

ППНИ-35, 37, 39, габарит 1, 2, 3

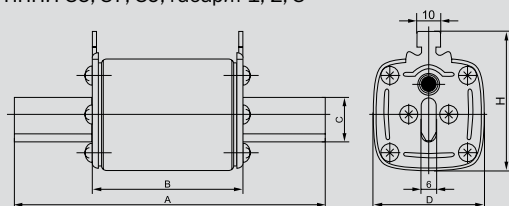

Габарит	Размер ППНИ, мм					Вес, г
	A	B	C	D	H	
00С	78	49	15	21	48	123
00	78	49	15	29	56	175
0	125	68	15	29	56	252
1	135	68	20	48	60	455
2	150	68	25	58	70	650
3	150	68	32	67	80	880

Рукоятка съема

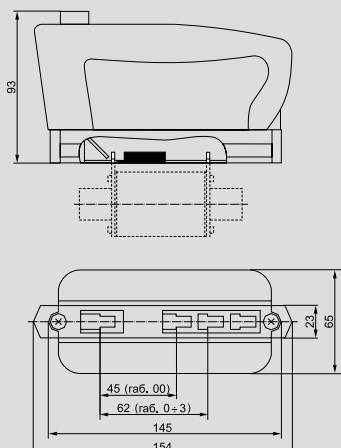

Держатели предохранителей

ДП-33, габарит 00, 0

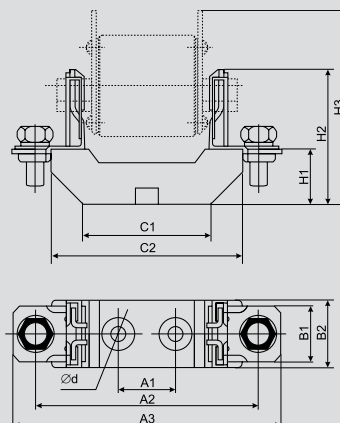

ДП-35, 37, 39, габарит 1, 2, 3

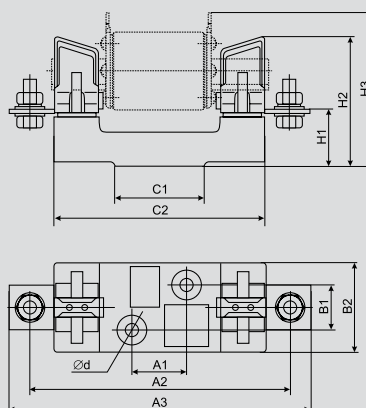

	Размер ДП, мм											Вес, г
	H1	H2	H3	A1	A2	A3	B1	B2	C1	C2	Ød	
00	25	60	85	25	100	120	-	30	58	87	7,5	193
0	37	72	91	25	150	170	-	30	68	130	7,5	295
1	38	84	100	25	175	200	30	58	60	142	10,5	550
2	38	100	105	25	200	225	30	60	60	160	10,5	770
3	40	105	118	25	210	250	30	60	60	160	10,5	965

Выключатели-разъединители

Выключатели-разъединители ВР32И

2

Выключатели-разъединители серии ВР32И предназначены для неавтоматической коммутации цепей переменного тока номинальным напряжением до 690 В номинальной частоты 50 Гц.

Используются для установки в низковольтные комплектные устройства, такие как ВРУ жилых, общественных и промышленных зданий, шкафы и пункты распределительные, шкафы и ящики управления, ящики силовые и т.п.

Выключатели-разъединители ВР32И соответствуют требованиям ГОСТ Р 50030.3 и изготовлены по техническим условиям ТУ 3424-029-18461115-2009.

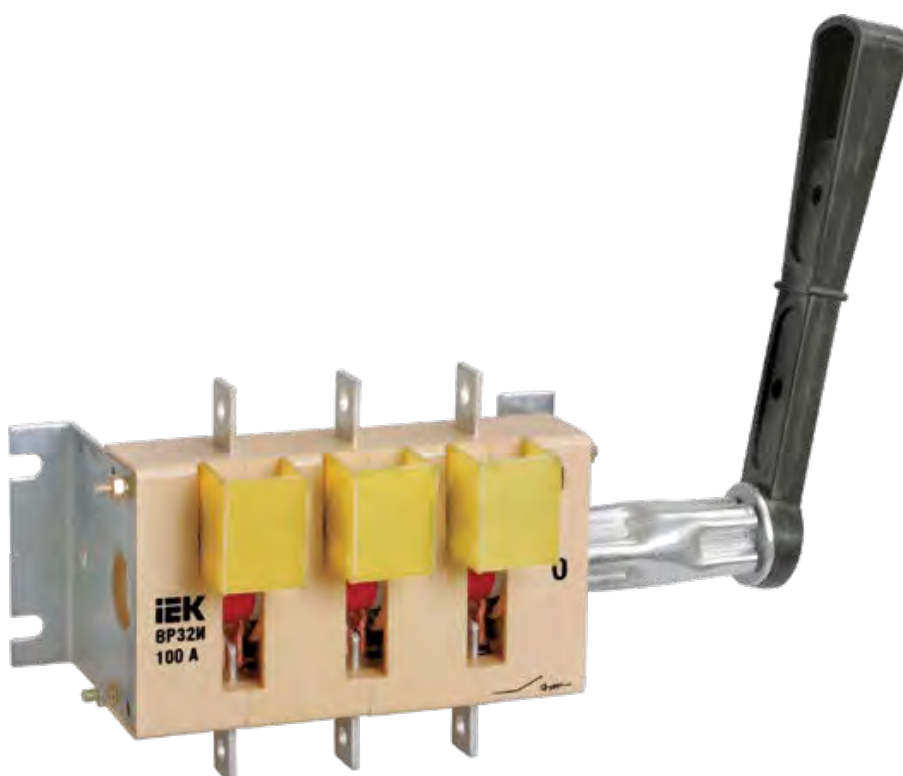

Преимущества

- Удобство монтажа и эксплуатации.
- Низкие потери мощности за счет применения современных материалов.
- Двойной видимый разрыв цепи, съемная рукоятка, цветовая индикация положения «Включено» позволяют повысить безопасность обслуживания электроустановки техническим персоналом.
- Возможность присоединения медных и алюминиевых токопроводящих жил, а также медных и алюминиевых шин.
- Гарантийный срок – 3 года.

Рекомендации

- В качестве основы для построения НКУ с использованием выключателей-разъединителей серии ВР32И IEK GROUP рекомендует корпуса металлические ЩМП, панели ЩО, корпуса ВРУ, КСРМ и ШРС собственного производства.
- В качестве аппаратов защиты при сборке НКУ рекомендуется применять предохранители серии ППНИ или автоматические выключатели серии ВА88.

Особенности конструкции



Двойной видимый разрыв цепи обеспечивает безопасность обслуживания электроустановки техническим персоналом.

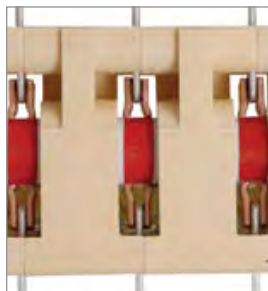

Дополнительная цветовая индикация положения «Включено» сигнализирует о необходимых мерах предосторожности.



Корпус VP32H выполнен из самозатухающего механически прочного пластика.



Съемная рукоятка позволяет повысить безопасность эксплуатации электроустановки.



Контактные выводы, выполненные из высококачественной электротехнической меди с нанесенным защитным покрытием, позволяют присоединять медные и алюминиевые токопроводящие жилы, оконцованные кабельными наконечниками, и медные или алюминиевые шины.



Маркировка наносится на корпус методом тампопечати, который обеспечивает долговечное сохранение информации об изделии.



Дугогасительные камеры, большой раствор контактов, двойной разрыв цепи обеспечивают эффективное гашение электрической дуги при коммутации нагрузок, что снижает износ контактов.

Ассортимент

2

Тип разъединителя	Наименование	Количество полюсов	Условный тепловой ток на открытом воздухе I_{th} , А	Кол-во в трансп. упак., шт.	Артикул
 <p>1 направление с боковой рукояткой</p>	BP32И-31A30220 100 А	3	100	18	SRK01-100-100
	BP32И-35A30220 250 А	3	250	12	SRK01-100-250
	BP32И-37A30220 400 А	3	400	8	SRK01-100-400
	BP32И-39A30220 630 А	3	630	4	SRK01-100-630
 <p>1 направление с боковой смещенной рукояткой</p>	BP32И-31B31250 100 А	3	100	18	SRK01-111-100
	BP32И-31B31250 250А	3	250	12	SRK21-111-250
	BP32И-31B31250 400 А	3	400	8	SRK31-111-400
	BP32И-39B31250 630 А	3	630	4	SRK41-111-630
 <p>2 направления с боковой рукояткой</p>	BP32И-31A70220 100 А	3	100	12	SRK01-200-100
	BP32И-35A70220 250 А	3	250	8	SRK01-200-250
	BP32И-37A70220 400 А	3	400	6	SRK01-200-400
	BP32И-39A70220 630 А	3	630	2	SRK01-200-630
 <p>2 направления с боковой смещенной рукояткой</p>	BP32И-31B71250 100 А	3	100	12	SRK01-211-100
	BP32И-31B71250 250 А	3	250	8	SRK21-211-250
	BP32И-31B71250 400 А	3	400	6	SRK31-211-400
	BP32И-39B71250 630 А	3	630	2	SRK41-211-630
 <p>1 направление с передней смещенной рукояткой</p>	BP32И-31A31240 100А	3	100	14	SRK01-121-100
	BP32И-35A31240 250А	3	250	8	SRK01-121-250
	BP32И-37A31240 400А	3	400	5	SRK01-121-400
	BP32И-39A31240 630А	3	630	3	SRK01-121-630
 <p>2 направления с передней смещенной рукояткой</p>	BP32И-31A71240 100А	3	100	4	SRK01-221-100
	BP32И-35A71240 250А	3	250	4	SRK01-221-250
	BP32И-37A71240 400А	3	400	4	SRK01-221-400
	BP32И-39A71240 630А	3	630	2	SRK01-221-630

Руководство по выбору

Типоисполнение	BP32И-31	BP32И-35	BP32И-37	BP32И-39
Число полюсов	3	3	3	3
Количество направлений	одно или два	одно или два	одно или два	одно или два
Условный тепловой ток на открытом воздухе I_{th} , А	100	250	400	630
Номинальное рабочее напряжение, В	690	690	690	690
Наличие дугогасительных камер	в зависимости от модификации			
Вид рукоятки ручного привода	в зависимости от модификации (съёмные и несъёмные боковые рукоятки)			
Расположение плоскости присоединения внешних зажимов контактных выводов	перпендикулярно плоскости монтажа			

Руководство по выбору ВР32И

Тип выключателя разъединителя	Условный тепловой ток	Исполнение рукоятки	Число полюсов	Наличие дугогасительных камер	Расположение плоскости присоединения внешних зажимов контактных выводов	Вид рукоятки	Наличие вспомогательных контактов
ВР32И	31 – 100А 35 – 250А 37 – 400А 39 – 630А	А – несъемная В – съемная	3 – на одно направление (три полюса) 7 – на два направления (три полюса)	0 – отсутствие 1 – наличие	2 – перпендику- лярно плоскости монтажа	0 – без рукоятки 2 – боковая 4 – передняя смещенная 5 – боковая смещенная	0 – отсутствие 1 – наличие

2

Технические характеристики

Наименование параметра		ВР32И-31	ВР32И-35	ВР32И-37	ВР32И-39
Условный тепловой ток на открытом воздухе I_{th} , А		100	250	400	630
Условный тепловой ток в оболочке I_{the} , А		80	200	315	500
Номинальный рабочий ток I_g при $U_g=400$ В в зависимости от категории применения, А	АС-20 В	100	250	400	630
	АС-21 В	100	250	400	630
	АС-22 В	80	125	200	400
	АС-23 В	50	80	–	120
Номинальный рабочий ток I_g при $U_g=690$ В в зависимости от категории применения, А	АС-21 В	100	250	400	630
	АС-22 В	80	125	200	250
	АС-23 В	20	40	–	63
Тепловые потери, Вт/полюс		3	15	35	60
Номинальный кратковременно выдерживаемый в течение 1 с ток I_{sw} , А		5000	8000	11 000	16 000
Номинальное напряжение изоляции U_i , В		690	690	690	690
Номинальное импульсное выдерживаемое напряжение U_{imp} , кВ		8,0	8,0	8,0	8,0
Степень защиты по ГОСТ 14254		IP00, IP32 со стороны привода при установке в НКУ			
Диапазон рабочих температур, °С		от минус 60 до плюс 45			
Электрическая износостойкость при $U_g=400$ В в зависимости от категории применения, циклов В-О	АС-20 В	4000	2500	2500	1600
	АС-21 В	4000	2000	2000	1000
	АС-22 В	3200	1600	1600	1000
	АС-23 В	4000	3200	–	1000
Электрическая износостойкость при $U_g=660$ В в зависимости от категории применения, циклов В-О	АС-21 В	300	200	200	200
	АС-22 В	300	200	200	200
	АС-23 В	300	300	–	300
Механическая износостойкость, циклов В-О		25 000	25 000	16 000	16 000
Климатическое исполнение по ГОСТ 15150		УХЛ3	УХЛ3	УХЛ3	УХЛ3
Группа условий эксплуатации по ГОСТ 17516.1		М4	М4	М4	М4
Высота установки над уровнем моря, не более, м		2000	2000	2000	2000
Сечение токопроводящих жил, пригодных для присоединения, мм ²		10...50	70...150	120...3×120	150...4×120
Срок службы с момента ввода в эксплуатацию, лет, не менее		10	10	10	10

Габаритные размеры

BP32И

BP32 1250

2

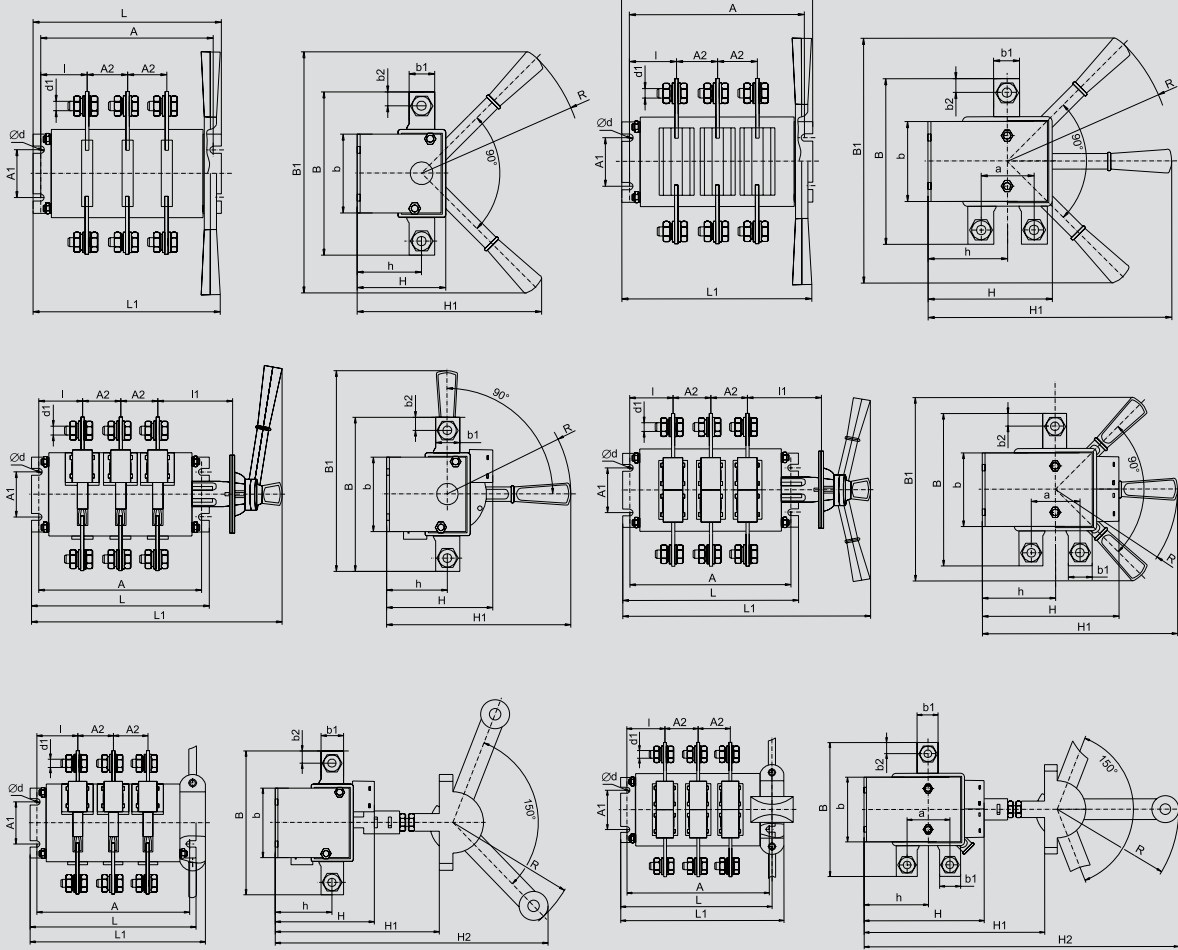

Исполнение	A	A1	A2	B	B1	L1	L	b	b1	b2	H	H1	H2	l	l1	h	a	d	d1	R	Масса кг	
BP32И-31A30220	160,5	50	37,5	117	240	176	174,5	75	15	7,5	72,5	175	-	42,75	-	55	-	7	M6	160	0,80	
BP32И-31B31250					218,5	274					100	215				80					160	1,20
BP32И-31A31240					231	202					95	250	332								177	1,46
BP32И-31A70220	145,5	50	37,5	120	240	168	157,5	65	15	7,5	107,5	231,5	-	35,25	-	71,5	38	7	M6	160	1,07	
BP32И-31B71250						262,5					127,5					78,25					160	1,47
BP32И-31A71240					-	193,5						250	250								177	1,82
BP32И-35A30220	172	50	44	164	240	190	186	82,5	25	12,5	79	180	-	42,1	-	58	-	7	M10	160	1,39	
BP32И-35B31250					242	282					102	218	-			80					160	1,72
BP32И-35A31240					249	214						250	332								177	2,07
BP32И-35A70220	160	50	44	162	240	183	172	80,5	25	12,5	123,5	238,5	-	36,1	-	78,5	58	7	M10	160	2,07	
BP32И-35B71250						279					150		-			80					160	2,58
BP32И-35A71240					-	208						250	449								177	2,90
BP32И-37A30220	200	50	50	178	240	215	212	99,5	26	13	94,5	191	-	49,1	-	70,5	-	7	M10	160	2,09	
BP32И-37B31250					249	303					122	230,5	-			80					160	2,48
BP32И-37A31240					244	240						250	332								177	2,80
BP32И-37A70220	200	50	50	164	240	215	212	89,5	26	13	149	259,6	-	49,1	-	99,5	62	7	M10	160	2,95	
BP32И-37B71250						305					175					80					160	3,57
BP32И-37A71240					-	240						250	449								177	3,91
BP32И-39A30220	236	100	65	220	313	250,5	252	119	35	17,5	110,5	240	-	52,7	-	83,5	-	9	M12	210	3,62	
BP32И-39B31250					320	339					149	294				83					210	4,27
BP32И-39A31240					313	280						350	452								237	4,95
BP32И-39A70220	236	50	65	208	313	250,5	252	105,5	35	17,5	180,5	330,5	-	52,7	-	120,5	72	9	M12	210	5,30	
BP32И-39B71250						336,5					220					83					210	6,32
BP32И-39A71240					-	280						350	621								237	7,06

Устройства ПВР

Предохранители-выключатели-разъединители предназначены для неавтоматической коммутации и защиты от сверхтока цепей переменного тока номинальным напряжением до 690 В и номинальной частоты 50 Гц. Используются для установки в низковольтные комплектные устройства, такие как ВРУ жилых, общественных и промышленных зданий, шкафы и пункты распределительные, шкафы и ящики управления, ящики силовые и т.п. Предохранители-выключатели-разъединители соответствуют требованиям ГОСТ Р 30011.3.

2



Преимущества

- Компактная и прочная конструкция.
- Корпус, не поддерживающий горение.
- Возможность коммутации под нагрузкой благодаря встроенным дугогасительным камерам.
- Возможность присоединения медных и алюминиевых проводников.
- Возможность установки дополнительного контакта для контроля положения крышки.
- Съемная крышка, обеспечивающая легкий монтаж предохранителей.
- Гарантийный срок – 5 лет.

Рекомендации

- В качестве основы для построения НКУ с использованием устройств ПВР IEK GROUP рекомендует корпуса металлические ЩМП, панели ЩО, корпуса ВРУ, КСРМ и ЩРС собственного производства.
- В качестве элементов защиты от сверхтока – плавкие вставки предохранителей ППНИ.

Особенности конструкции

2



Двойной видимый разрыв цепи повышает безопасность обслуживания электроустановки техническим персоналом.



Корпус устройств ПВР выполнен из прочного самозатухающего АБС-пластика.



Установленный дополнительный контакт сигнализирует о положении съемной крышки.



Встроенные дугогасительные камеры позволяют коммутировать цепь под нагрузкой.



Съемная крышка обеспечивает безопасность работы технического персонала при замене плавких вставок.



Контактные выводы выполнены из высококачественной электротехнической меди с защитным покрытием, что позволяет подключать медные и алюминиевые проводники.



Прозрачное окно в съемной крышке позволяет визуально контролировать состояние плавких вставок.

Ассортимент

	Типа отключения	Наименование	Кол-во полюсов	Условный тепловой ток на открытом воздухе I_{th} , А	Кол-во в трансп. упак., шт.	Артикул
		Выключатель-разъединитель-предохранитель 160 А	3	160	16	SRP-10-3-160
		Выключатель-разъединитель-предохранитель 250 А	3	250	6	SRP-20-3-250
		Выключатель-разъединитель-предохранитель 400 А	3	400	4	SRP-30-3-400
		Выключатель-разъединитель-предохранитель 630 А	3	630	4	SRP-40-3-630
		Дополнительный контакт для устройств ПВР	—	—	—	DK-SRP
	Пофазное отключение	ПВР-1 вертикальный 160А 185 мм с пофазным отключением	3	160	8	SPR20-3-1-160-185-050
		ПВР-1 вертикальный 160А 185 мм с пофазным отключением с V-обр. коннект.	3	160	8	SPR20-3-1-160-185-050-V
		ПВР-1 вертикальный 250А 185 мм с пофазным отключением	3	250	4	SPR20-3-1-250-185-100
		ПВР-1 вертикальный 250А 185 мм с пофазным отключением с V-обр. коннект.	3	250	4	SPR20-3-1-250-185-100-V

2



Типа отключения	Наименование	Кол-во полюсов	Условный тепловой ток на открытом воздухе I_{th} , А	Кол-во в трансп. упак., шт.	Артикул
Пофазное отключение	ПВР-1 вертикальный 400А 185 мм с пофазным отключением	3	400	4	SPR20-3-1-400-185-100
	ПВР-1 вертикальный 400А 185мм с пофазным отключением с V-обр. коннект.	3	400	4	SPR20-3-1-400-185-100-V
	ПВР-1 вертикальный 630А 185 мм с пофазным отключением	3	630	4	SPR20-3-1-630-185-100
	ПВР-1 вертикальный 630А 185 мм с пофазным отключением с V-обр. коннект.	3	630	4	SPR20-3-1-630-185-100-V



Одновременное отключение	ПВР-3 вертикальный 160А 185 мм с одновременным отключением	3	160	8	SPR20-3-3-160-185-050
	ПВР-3 вертикальный 250А 185 мм с одновременным отключением	3	250	4	SPR20-3-3-250-185-100



Одновременное отключение	ПВР-3 вертикальный 250А 185 мм с одновременным отключением с РКСП*	3	250	4	SPR20-3-3-250-185-100-R
--------------------------	--	---	-----	---	-------------------------



Одновременное отключение	ПВР-3 вертикальный 400А 185 мм с одновременным отключением	3	400	4	SPR20-3-3-400-185-100
--------------------------	--	---	-----	---	-----------------------



Типа отключения	Наименование	Кол-во полюсов	Условный тепловой ток на открытом воздухе I_{th} , А	Кол-во в трансп. упак., шт.	Артикул
Одновременное отключение	ПВР-3 вертикальный 400А 185 мм с одновременным отключением с РКСП*	3	400	4	SPR20-3-3-400-185-100-R



Одновременное отключение	ПВР-3 вертикальный 630А 185 мм с одновременным отключением	3	630	4	SPR20-3-3-630-185-100
--------------------------	--	---	-----	---	-----------------------



Одновременное отключение	ПВР-3 вертикальный 630А 185 мм с одновременным отключением с РКСП*	3	630	4	SPR20-3-3-630-185-100-R
--------------------------	--	---	-----	---	-------------------------

*РКСП – реле контроля состояния предохранителей.

Технические характеристики

Типоисполнение устройства	ПВР 160 А	ПВР 250 А	ПВР 400 А	ПВР 630 А
Число полюсов	3			
Номинальная частота сети, Гц	50			
Максимальное рабочее напряжение U_e , В	690			
Номинальное напряжение изоляции U_i , В, не менее	800			
Максимально допустимый ток короткого замыкания, кА	50			
Номинальный тепловой ток на открытом воздухе I_{th} , А	160	250	400	630
Максимальная рассеиваемая мощность, Вт на полюс	12	23	34	48
Категория применения	AC-23 В (400 В), AC-23 В (500 В, 125 А), AC-22 В (690 В), AC-21 В (690 В)	AC-23 В (400 В), AC-22 В (690 В), AC-21 В (690 В)	AC-23 В (400 В), AC-22 В (690 В), AC-21 В (690 В)	AC-23 В (400 В), AC-22 В (690 В), AC-21 В (690 В)
Тип (габарит) плавкой вставки	ППНИ-33 (габ. 00, 00С)	ППНИ-33 (габ. 0), ППНИ-35 (габ. 1)	ППНИ-37 (габ. 2)	ППНИ-39 (габ. 3)
Степень защиты по ГОСТ 14254 (IEC 60529)	IP20			
Режим работы	продолжительный			
Рабочее положение в пространстве	вертикальное с возможным отклонением вправо и влево на 90°			
Механическая износостойкость, циклов В-0, не менее	2000			
Масса, кг, не более	0,5	1,8	3,5	4,9
Срок службы, лет, не менее	10			
Гарантийный срок эксплуатации	5 лет с даты продажи потребителю			

Габаритные и установочные размеры

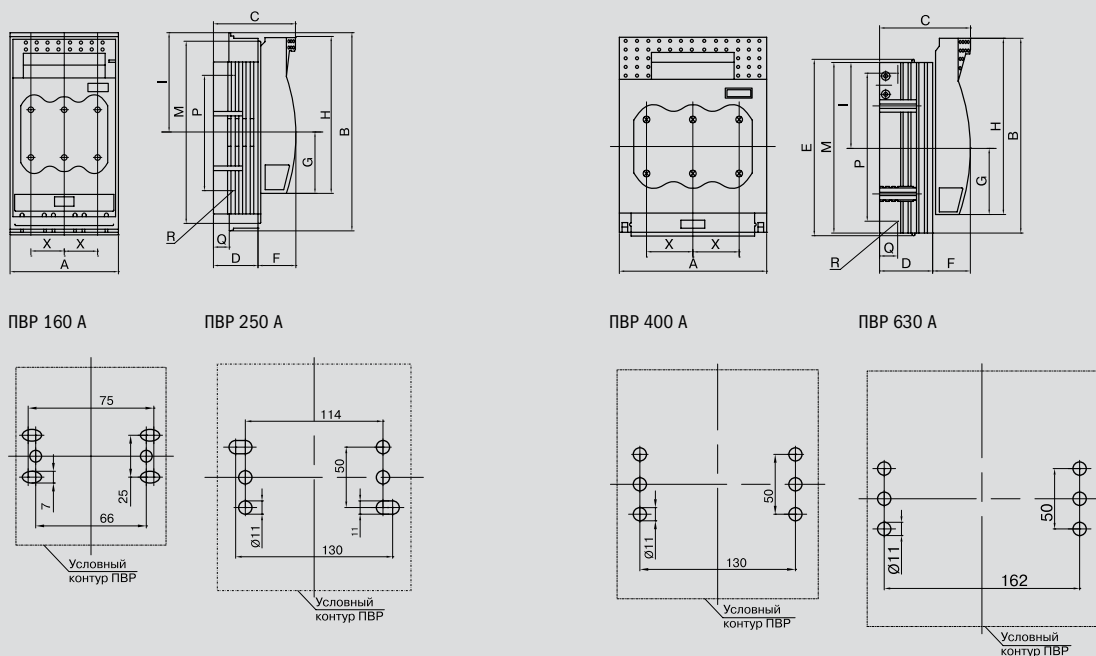

Исполнение	Размеры, мм													
	A	B	C	D	E	F	G	H	I	M	P	Q	R	X
ПВР 160 А	106	200	83	45	-	37	60	155	100	181	115	17	M8	33
ПВР 250 А	185	247	110	66	220	45,5	84	220	107	214,5	185	21,5	M10	57
ПВР 400 А	210	290	125	80	-	48	92	249	124	255	210	25	M10	65
ПВР 630 А	256	300	145	94,5	-	48	98,5	259	127,5	257	210	30	M12	81

ПВР-3 160

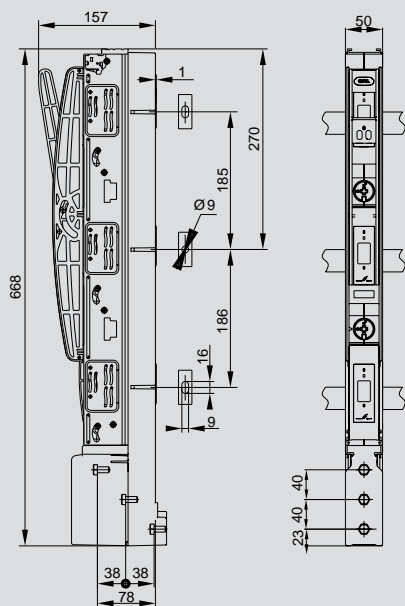

ПВР-3 250-630

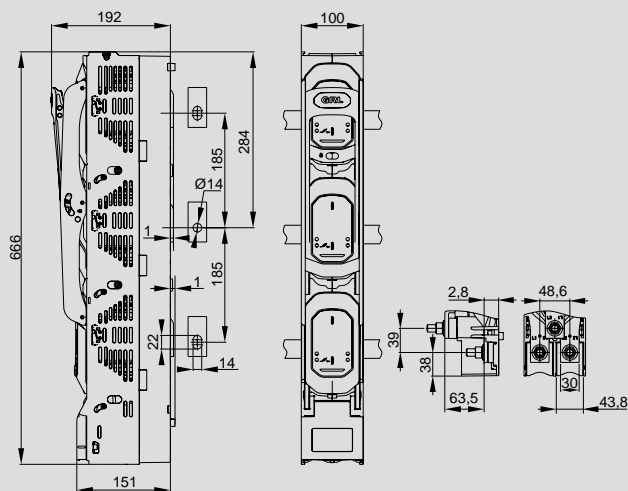

ПВР-1 160 А

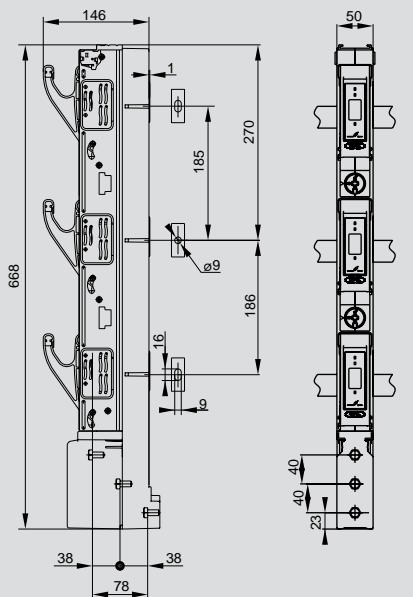

ПВР-1 250-630A

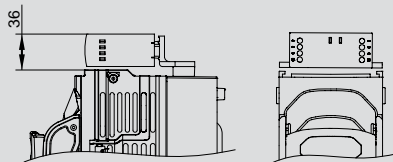
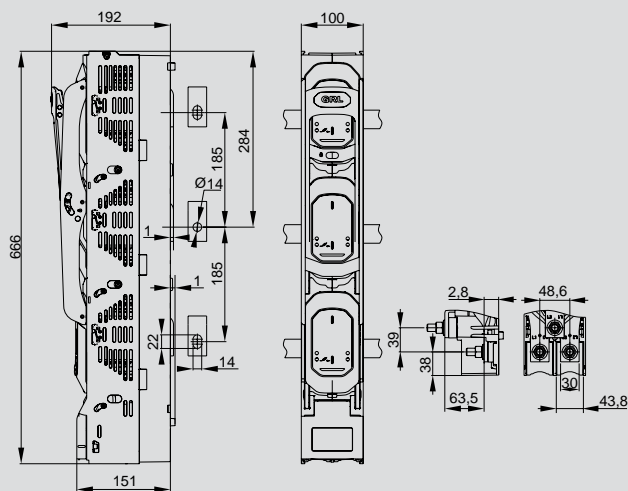

ПВР-1 и ПВР-3 с РКСП

Схемы электрические ПВР, ПВР-1, ПВР-3

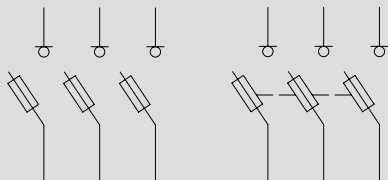

а) ПВР-1

б) ПВР и ПВР-3

Разъединители серии PE-19

Разъединители серии PE-19 предназначены для проведения номинального тока и нечастых неавтоматических коммутаций электрических цепей без нагрузки номинальным напряжением до 1000 В переменного тока частоты 50, 60 Гц.

PE-19 IEK® могут применяться в распределительных устройствах с номинальными токами от 250 до 1600 А.

Разъединители серии PE-19 IEK® соответствуют требованиям ГОСТ Р 50030.3.

2



Преимущества

- Удобство монтажа и эксплуатации.
- Низкие потери мощности за счет применения современных материалов.
- Видимый разрыв цепи, широкий ассортимент рукояток.
- Возможность присоединения медных и алюминиевых проводников.
- Гарантийный срок – 5 лет.

Особенности конструкции



Контактные выводы, из высококачественной электротехнической меди с нанесенным защитным покрытием, позволяют присоединять медные и алюминиевые токопроводящие жилы, оконцованные кабельными наконечниками, а также медные и алюминиевые шины.



Широкий ассортимент рукояток управления.



Контактная система ножевого типа обеспечивает видимый разрыв цепи.







Полный комплект метизов для установки и присоединения проводников.



Основание выполнено из прочных, не поддерживающих горение материалов.

Ассортимент

2

Изображение	Наименование	Кол-во полюсов	Условный тепловой ток на открытом воздухе I_{th} , А	Кол-во в трансп. упак., шт.	Артикул
	Разъединитель PE19-35-31120 250 А	3	250	4	PE-31120-0250
	Разъединитель PE19-37-31120 400 А	3	400	4	PE-31120-0400
	Разъединитель PE19-35-31140 250 А	3	250	4	PE-31140-0250
	Разъединитель PE19-37-31140 400 А	3	400	4	PE-31140-0400
	Разъединитель PE19-39-31120 630 А	3	630	1	PE-31120-0630
	Разъединитель PE19-41-31120 1000 А	3	1000	1	PE-31120-1000
	Разъединитель PE19-43-31120 1600 А	3	1600	1	PE-31120-1600
	Разъединитель PE19-39-31140 630 А	3	630	1	PE-31140-0630
	Разъединитель PE19-41-31140 1000 А	3	1000	1	PE-31140-1000
	Разъединитель PE19-43-31140 1600 А	3	1600	1	PE-31140-1600
	Разъединитель PE19-39-31160 630 А	3	630	1	PE-31160-0630
	Разъединитель PE19-41-31160 1000 А	3	1000	1	PE-31160-1000
	Разъединитель PE19-43-31160 1600 А	3	1600	1	PE-31160-1600

Технические характеристики

Параметр		PE19-35	PE19-37	PE19-39	PE19-41	PE19-43
Номинальное рабочее напряжение U_n , В	AC-20 В	660		1000		
	DC-20 В	440				
Номинальное напряжение изоляции U_i		660		1000		
Номинальный рабочий ток I_n , А		250	400	630	1000	1600
Номинальный кратковременно выдерживаемый ток в условиях короткого замыкания I_{cw} , кА		8	17	17	18	20
Номинальный условный ток короткого замыкания I_{cc} , кА		14	26	32	100	100
Усилие, прилагаемое к рукоятке ручного привода не более, Н (кгс)		176,4 (18,0)	264,6 (27,0)	313,6 (32,0)	343 (35,0)	
Механическая износостойкость, циклы В-0		10 000	10 000	6300	6300	6300
Степень защиты по ГОСТ 14254		IP00	IP00	IP00	IP00	IP00

Габаритные и установочные размеры

PE19-35-31120 и PE19-37-31120 с боковой ручкой

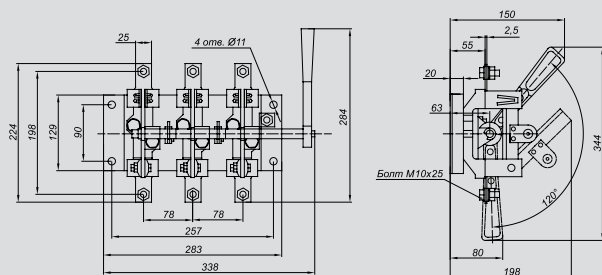

2

PE19-35-31140 и PE19-37-31140 с передней смещенной ручкой

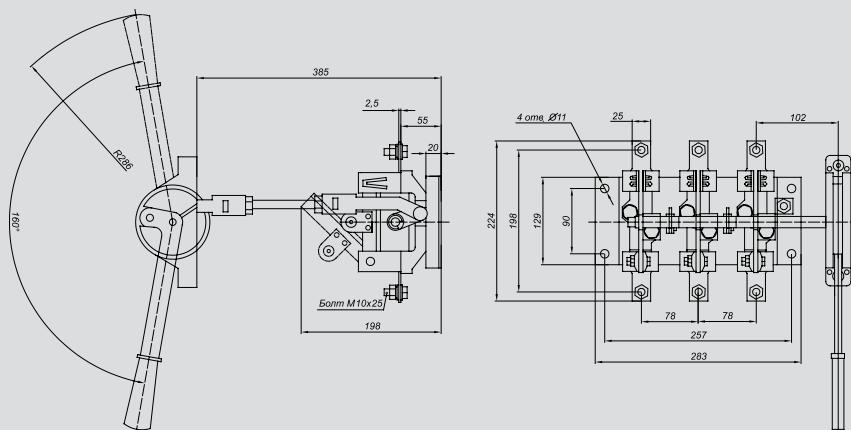

PE19-39-31120, PE19-41-31120 и PE19-43-31120 с боковой ручкой

PE19-39-31140, PE19-41-31140 и PE19-43-31140 с передней смещенной ручкой

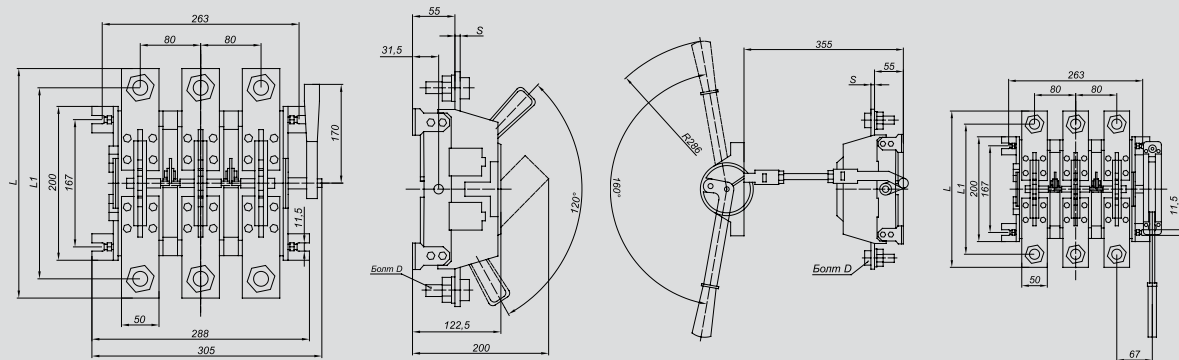

PE19-39-31160, PE19-41-31160 и PE19-43-31160 с рычагом для полюсного оперирования штангой

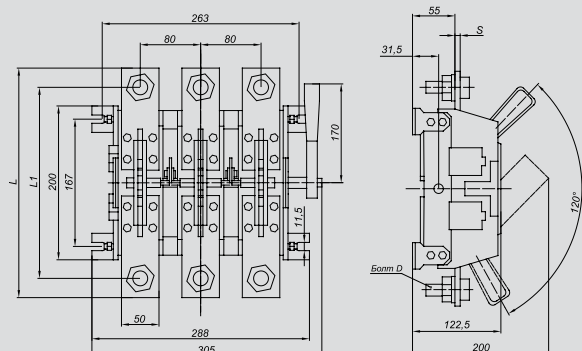

Разъединители-предохранители серии РП

Разъединители-предохранители серии РП IEK® предназначены для пропускания номинальных токов, включения и отключения без нагрузки электрических цепей с номинальным током до 400 А и номинальным напряжением до 400 В переменного тока в распределительных устройствах.

Разъединители-предохранители серии РП соответствуют требованиям ГОСТ Р 50030.3.

Используются для установки в низковольтные комплектные устройства, такие как ВРУ жилых, общественных и промышленных зданий, шкафы и пункты распределительные, шкафы и ящики управления и т.п.

2



Ассортимент



Наименование	Кол-во полюсов	Условный тепловой ток на открытом воздухе I_{th} , А	Кол-во в трансп. упак., шт.	Артикул
Разъединитель РПБ-1 100А П ИЭК	3	100	2	RP-1-1-100
Разъединитель РПБ-2 250А П ИЭК	3	250	2	RP-2-1-250
Разъединитель РПБ-4 400А П ИЭК	3	400	2	RP-4-1-400



Разъединитель РПС-1 100А П ИЭК	3	100	2	RP-1-2-100
Разъединитель РПС-2 250А П ИЭК	3	250	2	RP-2-2-250
Разъединитель РПС-4 400А П ИЭК	3	400	2	RP-4-2-400

Преимущества

- Удобство монтажа и эксплуатации.
- Низкие потери мощности за счет применения высококачественных материалов.
- Видимый разрыв цепи.
- Широкий ассортимент рукояток управления.
- Возможность присоединения медных и алюминиевых проводников.
- Гарантийный срок – 5 лет.

Технические характеристики

Параметр	РПС-1/П(Л)	РПС-2/П(Л)	РПС-4/П(Л)	РПС-6/П(Л)
	РПБ-1/П(Л)	РПБ-2/П(Л)	РПБ-4/П(Л)	РПБ-6/П(Л)
Номинальное рабочее напряжение U_e , В	400	400	400	400
Номинальное напряжение изоляции (U_i), В	660	660	660	660
Номинальный рабочий ток I_e , АС-20 В, А	100	250	400	630
Номинальная включающая и отключающая способность при напряжении $U=1,05 \cdot U_e$; $I=1,5$; $\cos\phi=0,95$, циклы В-О	10	10	10	10
Номинальный условный ток короткого замыкания (I_{sc}), кА	20	20	30	32
Тип (габарит) плавкой вставки	ППНИ-33 (габ. 0)	ППНИ-35 (габ. 1)	ППНИ-37 (габ. 2)	ППНИ-39 (габ. 3)
Масса, кг	5,7	5,6	6,8	10,5
Механическая износостойкость, циклы В-О	2500			
Степень защиты по ГОСТ 14254	IP00			

Наименование	Размеры, мм																					
	A	A1	A2	a	a1	a2	h1	L	L1	L2	l	l1	B	B1	B2	b1	d1	d2	b2	b3	H	h2
РПС-1 П(Л)	230	330	84	17	17	47	60	265	335	335	180	100	365	285	310	89	22	20	117	168	380	53
РПС-1 П(Б)																						
РПС-2 П(Л)						47								290	312		22	35				
РПС-2 П(Б)																						
РПС-4 П(Л)						47								347	380		30	44				
РПС-4 П(Б)																						
РПС-6 П(Л)	300	345	118	12	40	82	68	380	440	460	225	140	368	350	385	90	42	44	130	180	420	70
РПС-6 П(Б)																						

Габаритные размеры

РПС

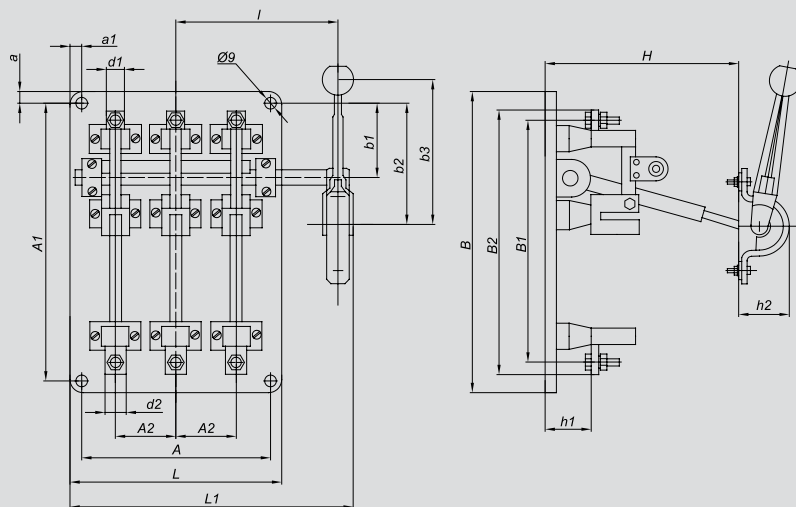

РПБ

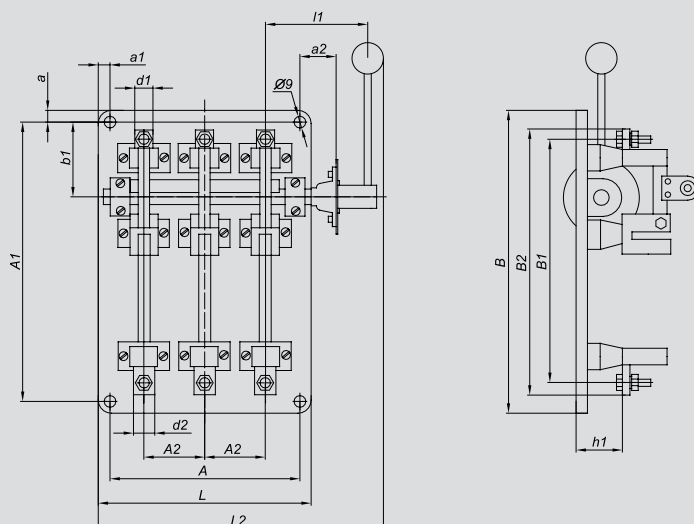



3 Приборы учета, контроля, измерения и оборудование электропитания

Трансформаторы тока ТТИ.....	220
Трансформаторы тока ТРП.....	229
Трансформаторы тока ТОП-0,66 и ТШП-0,66.....	233
Счетчики электрической энергии серии STAR	241
Электроизмерительные приборы серии Э47.....	245
Оборудование электропитания.....	249
Стабилизаторы напряжения электромеханического типа.....	249
Стабилизаторы напряжения релейного типа	252

Трансформаторы тока ТТИ

Трансформаторы тока ТТИ предназначены:

- для применения в схемах учета электроэнергии при расчетах с потребителями;
- для применения в схемах коммерческого учета электроэнергии;
- для передачи сигнала измерительной информации измерительным приборам или устройствам защиты и управления.

Соответствуют требованиям ГОСТ 7746 и изготовлены по техническим условиям ТУ 3414-001-18461115-2006.

3



Трансформаторы тока ТТИ за высокие показатели качества награждены серебряной медалью на Международном конкурсе «Лучшее электрооборудование 2005 года», в организации которого принимали участие Министерство промышленности и энергетики РФ, Госстандарт РФ, АНО «Союзэкспертиза».



Трансформаторы тока ТТИ внесены в Государственный реестр средств измерений под номером 28139-07. Получен сертификат об утверждении типа средств измерений CN.C.34.083.A №28362.

Преимущества

- Медная луженая шина у трансформаторов ТТИ-А дает возможность подключать как медные, так и алюминиевые проводники.
- В комплект каждого трансформатора входит крышка, которой закрываются клеммы вторичной обмотки, что обеспечивает безопасность при эксплуатации.
- Все трансформаторы ТТИ проходят первичную поверку в соответствии с ГОСТ 8.217. Межповерочный интервал – 5 лет.

- Факт прохождения поверки фиксируется простановкой оттиска поверительного клейма на корпусе ТТИ и в паспорте изделия.
- Вес и габариты – на 10–20 % меньше аналогичных трансформаторов тока других отечественных производителей.
- Средний срок службы – 25 лет.

Особенности конструкции



Корпус трансформатора выполнен неразборным и опломбирован наклейкой, что делает невозможным доступ ко вторичной обмотке.



Универсальное окно трансформатора тока ТТИ позволяет устанавливать в качестве первичной обмотки кабели и шины различных сечений и конфигураций.



Крышку, закрывающую клеммные зажимы, можно опломбировать. Это особенно важно в схемах учета электроэнергии, так как позволяет исключить несанкционированный доступ к клеммным зажимам вторичной обмотки.



Трансформаторы ТТИ-30÷ТТИ-125 комплектуются скобой для крепления шины в окне трансформатора.



Встроенная медная луженая шина у модификации ТТИ-А дает возможность подключения как медных, так и алюминиевых проводников. Трансформаторы ТТИ-А комплектуются винтами и гайками для крепления проводников.



В комплект поставки входят специальные кронштейны для крепления на монтажной панели щитового оборудования.



Корпус трансформатора сделан из самозатухающего пластика, что обеспечивает пожаро- и электробезопасность.

Руководство по выбору

Наличие шины	Со встроенной шиной		Без встроенной шины				
Номинальный ток, А							
5	•						
10	•						
15	•						
20	•						
25	•						
30	•						
40	•						
50	•						
60	•						
75	•						
80	•						
100	•						
120	•						
125	•						
150	•	•					
200	•	•					
250	•	•					
300	•	•	•				
400	•		•				
500	•		•				
600	•		•	•			
750				•	•		
800	•			•	•		
1000	•			•	•	•	
1200					•	•	
1250						•	
1500					•	•	•
1600						•	
2000						•	•
2500						•	•
3000						•	•
4000							•
5000							•
Класс точности трансформатора	0,5; 0,5S	0,5; 0,5S	0,5; 0,5S	0,5	0,5	0,5	0,5
Номинальная вторичная нагрузка	5; 10	5; 10	5; 10	10; 15	15	15	15
Максимальный размер шины, мм	–	31 (раб. 1) 35 (раб. 2)	41,5	60	85,5	100	130
Максимальный диаметр кабеля, мм	–	23,6 (раб. 1) 30 (раб. 2)	31	45	82	62	127
Тип трансформатора	ТТИ-А	ТТИ-30	ТТИ-40	ТТИ-60	ТТИ-85	ТТИ-100	ТТИ-125

Ассортимент

Тип трансформатора	Наименование	Номинальная вторичная нагрузка, ВА	Номинальный первичный ток трансформатора, А	Кол-во в упак., шт.	Артикул
	ТТИ-А 5/5 А 5 ВА 0,5	5	5	36	ПТ10-2-05-0005
	ТТИ-А 10/5 А 5 ВА 0,5	5	10	36	ПТ10-2-05-0010
	ТТИ-А 15/5 А 5 ВА 0,5	5	15	36	ПТ10-2-05-0015
	ТТИ-А 20/5 А 5 ВА 0,5	5	20	36	ПТ10-2-05-0020
	ТТИ-А 25/5 А 5 ВА 0,5	5	25	36	ПТ10-2-05-0025
	ТТИ-А 30/5 А 5 ВА 0,5	5	30	36	ПТ10-2-05-0030
	ТТИ-А 40/5 А 5 ВА 0,5	5	40	36	ПТ10-2-05-0040
	ТТИ-А 50/5 А 5 ВА 0,5	5	50	36	ПТ10-2-05-0050
	ТТИ-А 60/5 А 5 ВА 0,5	5	60	36	ПТ10-2-05-0060
	ТТИ-А 75/5 А 5 ВА 0,5	5	75	36	ПТ10-2-05-0075
	ТТИ-А 80/5 А 5 ВА 0,5	5	80	36	ПТ10-2-05-0080
	ТТИ-А 100/5 А 5 ВА 0,5	5	100	36	ПТ10-2-05-0100
	ТТИ-А 120/5 А 5 ВА 0,5	5	120	36	ПТ10-2-05-0120
	ТТИ-А 125/5 А 5 ВА 0,5	5	125	36	ПТ10-2-05-0125
	ТТИ-А 150/5 А 5 ВА 0,5	5	150	36	ПТ10-2-05-0150
	ТТИ-А 200/5 А 5 ВА 0,5	5	200	36	ПТ10-2-05-0200
	ТТИ-А 250/5 А 5 ВА 0,5	5	250	36	ПТ10-2-05-0250
	ТТИ-А 300/5 А 5 ВА 0,5	5	300	36	ПТ10-2-05-0300
	ТТИ-А 400/5 А 5 ВА 0,5	5	400	36	ПТ10-2-05-0400
	ТТИ-А 500/5 А 5 ВА 0,5	5	500	36	ПТ10-2-05-0500
	ТТИ-А 600/5 А 5 ВА 0,5	5	600	36	ПТ10-2-05-0600
	ТТИ-А 800/5 А 5 ВА 0,5	5	800	36	ПТ10-2-05-0800
	ТТИ-А 1000/5 А 5 ВА 0,5	5	1000	36	ПТ10-2-05-1000
	ТТИ-А 100/5 А 10 ВА 0,5	10	100	36	ПТ10-2-10-0100
	ТТИ-А 120/5 А 10 ВА 0,5	10	120	36	ПТ10-2-10-0120
	ТТИ-А 125/5 А 10 ВА 0,5	10	125	36	ПТ10-2-10-0125
	ТТИ-А 150/5 А 10 ВА 0,5	10	150	36	ПТ10-2-10-0150
	ТТИ-А 200/5 А 10 ВА 0,5	10	200	36	ПТ10-2-10-0200
	ТТИ-А 250/5 А 10 ВА 0,5	10	250	36	ПТ10-2-10-0250
	ТТИ-А 300/5 А 10 ВА 0,5	10	300	36	ПТ10-2-10-0300
	ТТИ-А 400/5 А 10 ВА 0,5	10	400	36	ПТ10-2-10-0400
	ТТИ-А 500/5 А 10 ВА 0,5	10	500	36	ПТ10-2-10-0500
	ТТИ-А 600/5 А 10 ВА 0,5	10	600	36	ПТ10-2-10-0600
	ТТИ-А 800/5 А 10 ВА 0,5	10	800	36	ПТ10-2-10-0800
ТТИ-А 1000/5 А 10 ВА 0,5	10	1000	36	ПТ10-2-10-1000	

Ассортимент

Тип трансформатора	Наименование	Номинальная вторичная нагрузка, ВА	Номинальный первичный ток трансформатора, А	Количество в упак., шт.	Артикул
	ТТИ-30 150/5 А 5 ВА 0,5	5	150	40	ПТ20-2-05-0150
	ТТИ-30 200/5 А 5 ВА 0,5	5	200	40	ПТ20-2-05-0200
	ТТИ-30 250/5 А 5 ВА 0,5	5	250	40	ПТ20-2-05-0250
	ТТИ-30 300/5 А 5 ВА 0,5	5	300	40	ПТ20-2-05-0300
	ТТИ-30 200/5 А 10 ВА 0,5	10	200	40	ПТ20-2-10-0200
	ТТИ-30 250/5 А 10 ВА 0,5	10	250	40	ПТ20-2-10-0250
	ТТИ-30 300/5 А 10 ВА 0,5	10	300	40	ПТ20-2-10-0300
	ТТИ-40 300/5 А 5 ВА 0,5	5	300	40	ПТ30-2-05-0300
	ТТИ-40 400/5 А 5 ВА 0,5	5	400	40	ПТ30-2-05-0400
	ТТИ-40 500/5 А 5 ВА 0,5	5	500	40	ПТ30-2-05-0500
	ТТИ-40 600/5 А 5 ВА 0,5	5	600	40	ПТ30-2-05-0600
	ТТИ-40 300/5 А 10 ВА 0,5	10	300	40	ПТ30-2-10-0300
	ТТИ-40 400/5 А 10 ВА 0,5	10	400	40	ПТ30-2-10-0400
	ТТИ-40 500/5 А 10 ВА 0,5	10	500	40	ПТ30-2-10-0500
	ТТИ-40 600/5 А 10 ВА 0,5	10	600	40	ПТ30-2-10-0600
	ТТИ-60 600/5 А 10 ВА 0,5	10	600	32	ПТ40-2-10-0600
	ТТИ-60 750/5 А 10 ВА 0,5	10	750	32	ПТ40-2-10-0750
	ТТИ-60 800/5 А 10 ВА 0,5	10	800	32	ПТ40-2-10-0800
	ТТИ-60 1000/5 А 10 ВА 0,5	10	1000	32	ПТ40-2-10-1000
	ТТИ-60 600/5 А 15 ВА 0,5	15	600	32	ПТ40-2-15-0600
	ТТИ-60 750/5 А 15 ВА 0,5	15	750	32	ПТ40-2-15-0750
	ТТИ-60 800/5 А 15 ВА 0,5	15	800	32	ПТ40-2-15-0800
	ТТИ-60 1000/5 А 15 ВА 0,5	15	1000	32	ПТ40-2-15-1000
	ТТИ-85 750/5 А 15 ВА 0,5	15	750	12	ПТ50-2-15-0750
	ТТИ-85 800/5 А 15 ВА 0,5	15	800	12	ПТ50-2-15-0800
	ТТИ-85 1000/5 А 15 ВА 0,5	15	1000	12	ПТ50-2-15-1000
	ТТИ-85 1200/5 А 15 ВА 0,5	15	1200	12	ПТ50-2-15-1200
	ТТИ-85 1500/5 А 15 ВА 0,5	15	1500	12	ПТ50-2-15-1500
	ТТИ-100 1000/5 А 15 ВА 0,5	15	1000	16	ПТ60-2-15-1000
	ТТИ-100 1200/5 А 15 ВА 0,5	15	1200	16	ПТ60-2-15-1200
	ТТИ-100 1250/5 А 15 ВА 0,5	15	1250	16	ПТ60-2-15-1250
	ТТИ-100 1500/5 А 15 ВА 0,5	15	1500	16	ПТ60-2-15-1500
	ТТИ-100 1600/5 А 15 ВА 0,5	15	1600	16	ПТ60-2-15-1600
	ТТИ-100 2000/5 А 15 ВА 0,5	15	2000	16	ПТ60-2-15-2000
	ТТИ-100 2500/5 А 15 ВА 0,5	15	2500	16	ПТ60-2-15-2500
	ТТИ-100 3000/5 А 15 ВА 0,5	15	3000	16	ПТ60-2-15-3000
	ТТИ-125 1500/5 А 15 ВА 0,5	15	1500	10	ПТ70-2-15-1500
	ТТИ-125 2000/5 А 15 ВА 0,5	15	2000	10	ПТ70-2-15-2000
	ТТИ-125 2500/5 А 15 ВА 0,5	15	2500	10	ПТ70-2-15-2500
	ТТИ-125 3000/5 А 15 ВА 0,5	15	3000	10	ПТ70-2-15-3000
	ТТИ-125 4000/5 А 15 ВА 0,5	15	4000	10	ПТ70-2-15-4000
	ТТИ-125 5000/5 А 15 ВА 0,5	15	5000	10	ПТ70-2-15-5000
	ТТИ-А 5/5 А 5 ВА 0,5S	5	5	36	ПТ10-3-05-0005
	ТТИ-А 10/5 А 5 ВА 0,5S	5	10	36	ПТ10-3-05-0010
	ТТИ-А 15/5 А 5 ВА 0,5S	5	15	36	ПТ10-3-05-0015
	ТТИ-А 20/5 А 5 ВА 0,5S	5	20	36	ПТ10-3-05-0020
	ТТИ-А 25/5 А 5 ВА 0,5S	5	25	36	ПТ10-3-05-0025
	ТТИ-А 30/5 А 5 ВА 0,5S	5	30	36	ПТ10-3-05-0030
	ТТИ-А 40/5 А 5 ВА 0,5S	5	40	36	ПТ10-3-05-0040
	ТТИ-А 50/5 А 5 ВА 0,5S	5	50	36	ПТ10-3-05-0050
	ТТИ-А 60/5 А 5 ВА 0,5S	5	60	36	ПТ10-3-05-0060
	ТТИ-А 75/5 А 5 ВА 0,5S	5	75	36	ПТ10-3-05-0075
	ТТИ-А 80/5 А 5 ВА 0,5S	5	80	36	ПТ10-3-05-0080

Ассортимент

Тип трансформатора	Наименование	Номинальная вторичная нагрузка, ВА	Номинальный первичный ток трансформатора, А	Количество в упак., шт.	Артикул
	ТТИ-А 100/5 А 5 ВА 0,5S	5	100	36	ПТ10-3-05-0100
	ТТИ-А 120/5 А 5 ВА 0,5S	5	120	36	ПТ10-3-05-0120
	ТТИ-А 125/5 А 5 ВА 0,5S	5	125	36	ПТ10-3-05-0125
	ТТИ-А 150/5 А 5 ВА 0,5S	5	150	36	ПТ10-3-05-0150
	ТТИ-А 200/5 А 5 ВА 0,5S	5	200	36	ПТ10-3-05-0200
	ТТИ-А 250/5 А 5 ВА 0,5S	5	250	36	ПТ10-3-05-0250
	ТТИ-А 300/5 А 5 ВА 0,5S	5	300	36	ПТ10-3-05-0300
	ТТИ-А 400/5 А 5 ВА 0,5S	5	400	36	ПТ10-3-05-0400
	ТТИ-А 500/5 А 5 ВА 0,5S	5	500	36	ПТ10-3-05-0500
	ТТИ-А 600/5 А 5 ВА 0,5S	5	600	36	ПТ10-3-05-0600
	ТТИ-А 800/5 А 5 ВА 0,5S	5	800	36	ПТ10-3-05-0800
ТТИ-А 1000/5 А 5 ВА 0,5S	5	1000	36	ПТ10-3-05-1000	
	ТТИ-30 100/5 А 5ВА 0,5S	5	100	40	ПТ20-3-05-0100
	ТТИ-30 150/5 А 5ВА 0,5S	5	150	40	ПТ20-3-05-0150
	ТТИ-30 200/5 А 5 ВА 0,5S	5	200	40	ПТ20-3-05-0200
	ТТИ-30 250/5 А 5 ВА 0,5S	5	250	40	ПТ20-3-05-0250
	ТТИ-30 300/5 А 5 ВА 0,5S	5	300	40	ПТ20-3-05-0300
	ТТИ-40 300/5 А 5 ВА 0,5S	5	300	40	ПТ30-3-05-0300
	ТТИ-40 400/5 А 5 ВА 0,5S	5	400	40	ПТ30-3-05-0400
	ТТИ-40 500/5 А 5 ВА 0,5S	5	500	40	ПТ30-3-05-0500
	ТТИ-40 600/5 А 5 ВА 0,5S	5	600	40	ПТ30-3-05-0600
	ТТИ-60 600/5 А 10 ВА 0,5S	10	600	32	ПТ40-3-10-0600
	ТТИ-60 750/5 А 10 ВА 0,5S	10	750	32	ПТ40-3-10-0750
	ТТИ-60 800/5 А 10 ВА 0,5S	10	800	32	ПТ40-3-10-0800
	ТТИ-60 1000/5 А 10 ВА 0,5S	10	1000	32	ПТ40-3-10-1000
	ТТИ-60 600/5 А 15 ВА 0,5S	15	600	32	ПТ40-3-15-600
	ТТИ-60 750/5 А 15 ВА 0,5S	15	750	32	ПТ40-3-15-750
	ТТИ-60 800/5 А 15 ВА 0,5S	15	800	32	ПТ40-3-15-800
ТТИ-60 1000/5 А 15 ВА 0,5S	15	1000	32	ПТ40-3-15-1000	
	ТТИ-85 750/5А 15 ВА 0,5S	15	750	12	ПТ50-3-15-750
	ТТИ-85 800/5А 15 ВА 0,5S	15	800	12	ПТ50-3-15-800
	ТТИ-85 1000/5А 15 ВА 0,5S	15	1000	12	ПТ50-3-15-1000
	ТТИ-85 1200/5А 15 ВА 0,5S	15	1200	12	ПТ50-3-15-1200
	ТТИ-85 1500/5А 15 ВА 0,5S	15	1500	12	ПТ50-3-15-1500
	ТТИ-100 1000/5А 15 ВА 0,5S	15	1000	16	ПТ60-3-15-1000
	ТТИ-100 1200/5А 15 ВА 0,5S	15	1200	16	ПТ60-3-15-1200
	ТТИ-100 1250/5А 15 ВА 0,5S	15	1250	16	ПТ60-3-15-1250
	ТТИ-100 1500/5А 15 ВА 0,5S	15	1500	16	ПТ60-3-15-1500
	ТТИ-100 1600/5А 15 ВА 0,5S	15	1600	16	ПТ60-3-15-1600
	ТТИ-100 2000/5А 15 ВА 0,5S	15	2000	16	ПТ60-3-15-2000
	ТТИ-100 2500/5А 15 ВА 0,5S	15	2500	16	ПТ60-3-15-2500
	ТТИ-100 3000/5А 15 ВА 0,5S	15	3000	16	ПТ60-3-15-3000
	ТТИ-125 1500/5 А 15 ВА 0,5S	15	1500	10	ПТ70-3-15-1500
	ТТИ-125 2000/5 А 15 ВА 0,5 S	15	2000	10	ПТ70-3-15-2000
	ТТИ-125 2500/5 А 15 ВА 0,5S	15	2500	10	ПТ70-3-15-2500
	ТТИ-125 3000/5 А 15 ВА 0,5S	15	3000	10	ПТ70-3-15-3000
	ТТИ-125 4000/5 А 15 ВА 0,5S	15	4000	10	ПТ70-3-15-4000
	ТТИ-125 5000/5 А 15 ВА 0,5S	15	5000	10	ПТ70-3-15-5000

Технические характеристики

Наименование параметра	Модификации трансформаторов							
	ТТИ-А	ТТИ-30	ТТИ-30Т	ТТИ-40	ТТИ-60	ТТИ-85	ТТИ-100	ТТИ-125
Номинальное напряжение $U_{ном}$, кВ	0,66							
Наибольшее рабочее напряжение, кВ	0,72							
Номинальная частота напряжения сети $f_{ном}$, Гц	50							
Номинальный первичный ток, $I_{ном}$, А	5; 10	100	100	300	600	750	1000	1500
	15; 20	150	150	400	750	800	1200	2000
	25; 30	200	200	500	800	1000	1250	2500
	40; 50	250	250	600	1000	1200	1500	3000
	60; 75	300				1500	1600	4000
	80; 100						2000	5000
	120; 125						2500	
	150; 200						3000	
	250; 300							
	400; 500							
	600; 800							
	1000							
Номинальный вторичный рабочий ток $I_{2ном}$, А	5							
Номинальная вторичная нагрузка $S_{2ном}$ с коэффициентом мощности $\cos \varphi_2 = 0,8$, В·А	5, 10	5, 10	5, 10	5, 10	10, 15	15	15	15
Класс точности	0,5; 0,5S							
Номинальный коэффициент трансформации, $n_{ном}$ (определяется по формуле):	$n_{ном} = I_{1ном} / I_{2ном}$							
Номинальная вторичная нагрузка $S_{2ном}$ с коэффициентом мощности $\cos \varphi_2 = 1$, В·А	5	1; 5	1; 5	1; 5	-	-	-	-
Номинальный коэффициент безопасности приборов вторичной обмотки, $K_{Бном}$	5							
Испытательное одноминутное напряжение частотой 50 Гц, кВ	3							
Межповерочный интервал, лет	16							
Масса, кг, не более	0,60	0,60	0,75	0,38	0,60	0,75; 0,82; 0,89; 0,99; 1,02	0,80; 0,85; 0,94; 1,10; 1,16	1,0; 1,15; 1,45; 1,60; 1,90; 2,20
Средняя наработка до отказа, ч, не менее	320000							

Пределы допускаемых погрешностей вторичных обмоток для измерений и учета

Класс точности	Первичный ток, % номинального значения	Предел допускаемой погрешности			Диапазон вторичной нагрузки, % номинального значения
		Токовой %	Угловой ,	срад	
0,5	5	± 1,5	± 90	± 2,7	25-120
	20	± 0,75	± 45	± 1,35	
	100-120	± 0,5	± 30	± 0,9	
0,5S	1	± 1,5	± 90	± 2,7	
	5	± 0,75	± 45	± 1,35	
	20	± 0,5	± 30	± 0,9	
	100				
	120				

Габаритные и установочные размеры

ТТИ-А

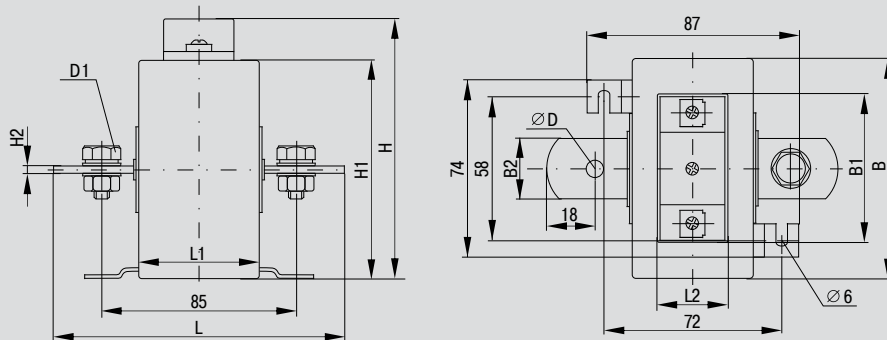

ТТИ-30, ТТИ-40, ТТИ-60, ТТИ-85, ТТИ-100, ТТИ-125

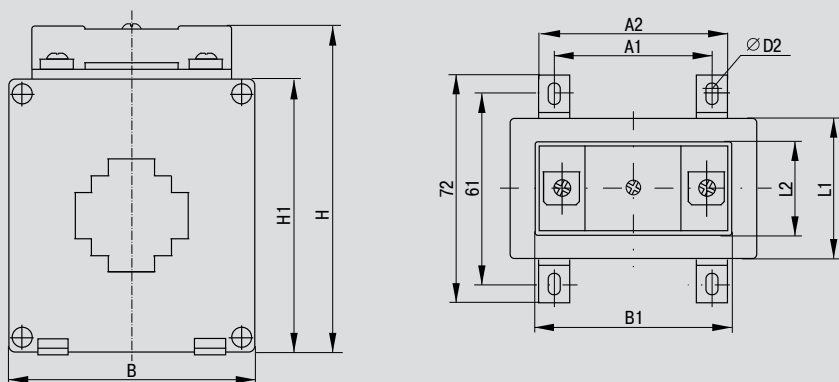

ТТИ-30Т

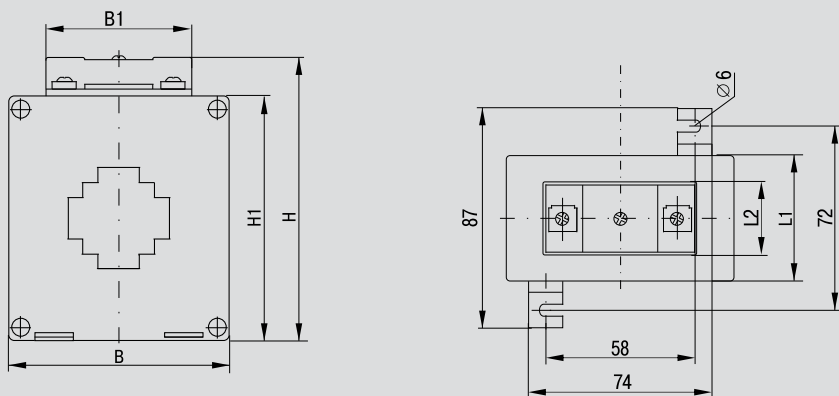

Модификация	Габаритные и установочные размеры, мм														
	A1	A2	B	B1	B2	H	H1	H2	L	L1	L2	D	D1	D2	
ТТИ-А от 5/5А до 300/5А	-	-	87	62	25	103	87	3	118	48	34	8	M8×16	-	
ТТИ-А 400/5А,500/5А	-	-	87	62	25	103	87	6	118	48	34	13	M12×27	-	
ТТИ-А 600/5А	-	-	87	62	26	103	87	8	118	48	34	13	M12×36	-	
ТТИ-А от 800/5А до 1000/5А	-	-	87	62	26	103	87	12	118	48	34	13	M12×36	-	
ТТИ-30 (200/5А 0,5 5ВА, 200/5А 0,5S 10ВА, 250/5А 0,5 5ВА, 250/5А 0,5S 10ВА, 300/5А 0,5 5ВА, 300/5А 0,5S 5ВА, 300/5А 0,5 10ВА, 300/5А 0,5S 10ВА)	45	58	75	62	-	98	82	-	-	42	34	-	-	4,5	
ТТИ-30Т (100/5А 0,5S 5ВА, 150/5А 0,5 5ВА, 150/5А 0,5S 5ВА, 200/5А 0,5 10ВА, 200/5А 0,5S 5ВА, 250/5А 0,5 10ВА, 250/5А 0,5S 5ВА)	-	-	84	62	-	102	86	-	-	48	34	-	-	6	
ТТИ-40	46	58	75	62	-	98	82	-	-	42	34	-	-	4,5	
ТТИ-60	41	54	101	62	-	127	111	-	-	45	34	-	-	4,5	
ТТИ-85	72	84	128	85	-	157	145	-	-	42	34	-	-	5	
ТТИ-100	84	97	144	62	-	154	138	-	-	42	34	-	-	4,5	
ТТИ-125	130	142	191	85	-	220	205	-	-	42	34	-	-	6	

Размеры отверстий под шины и кабели

ТТИ-30 габарит 1

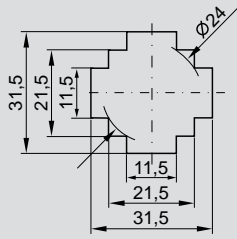

ТТИ-30 габарит 2

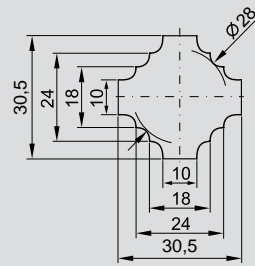

ТТИ-40

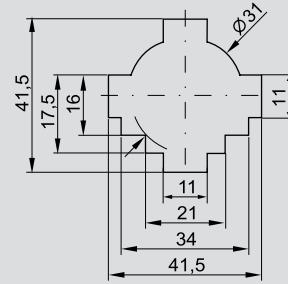

ТТИ-60

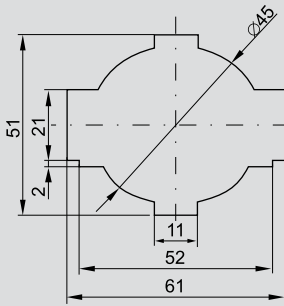

ТТИ-85

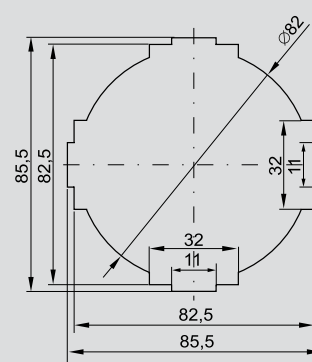

ТТИ-100

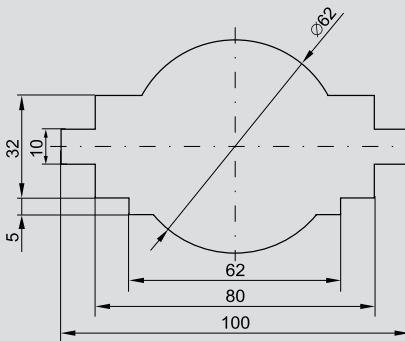

ТТИ-125

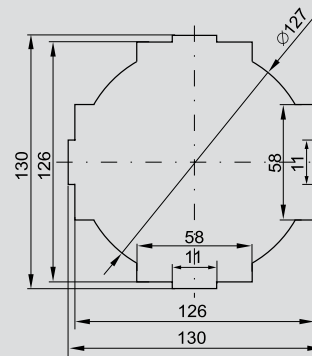

Трансформаторы тока ТРП

Трансформаторы тока разъемные ТРП IEK® предназначены:

- для применения в схемах учета электроэнергии при расчетах с потребителями;
- для применения в схемах коммерческого учета электроэнергии;
- для передачи сигнала измерительной информации измерительным приборам или устройствам защиты и управления.

Соответствуют требованиям ГОСТ 7746.



Трансформаторы тока ТРП внесены в Государственный реестр средств измерений под номером 38847-08. Получен сертификат об утверждении типа средств измерений CN.C.34010.A №32979.

3

Преимущества

- Корпус ТРП выполнен из самозатухающего пластика.
- В комплект каждого трансформатора входит крышка, которой закрываются клеммы вторичной обмотки.

- Гарантийный срок – 8 лет.
- Трансформаторы ТРП комплектуются винтами и гайками для крепления проводников.

Особенности конструкции



Корпус и сердечник трансформаторов тока разъемные и соединяются при помощи крепежных винтов.



Стороны трансформаторов тока, соответствующие входу и выходу первичной обмотки, обозначаются Л1 и Л2, выводы вторичной обмотки обозначаются И1 и И2.

3



Корпус трансформатора сделан из самозатухающего пластика, что обеспечивает пожаро- и электробезопасность.



Клеммные зажимы вторичной обмотки закрываются прозрачной крышкой, что обеспечивает безопасность при эксплуатации. Крышку можно опломбировать. Это важно в схемах учета электроэнергии, т.к. исключает несанкционированный доступ к клеммным зажимам вторичной обмотки.

Руководство по выбору



Номинальный ток, А

250		•	•		
300	•	•	•		
400	•	•	•		
500		•	•	•	
600		•	•	•	
750		•	•	•	
800		•	•	•	
1000		•	•	•	•
1200				•	•
1250				•	•
1500				•	•
2000					•
2500					•
3000					•
4000					•
5000					•
Класс точности трансформатора	0.5	0.5	0.5	0.5	0.5
Номинальная вторичная нагрузка, ВА	1,5-2,5	1,0-5,0	1,0-5,0	2,5-8,0	10,0-20,0
Тип трансформатора	ТРП-23	ТРП-58	ТРП-88	ТРП-812	ТРП-816

Ассортимент

Тип трансформатора	Наименование	Номинальная вторичная нагрузка, ВА	Номинальный первичный ток трансформатора, А	Количество в групповой упаковке, шт.	Артикул
	Трансформатор тока ТРП-23 300/5 1,5ВА кл. точн. 0,5	1,5	300	20	ПТ23-2-D015-0300
	Трансформатор тока ТРП-23 400/5 2,5ВА кл. точн. 0,5	2,5	400	20	ПТ23-2-D025-0400
	Трансформатор тока ТРП-58 250/5 1ВА кл. точн. 0,5	1	250	10	ПТ58-2-D015-0250
	Трансформатор тока ТРП-58 300/5 1,5ВА кл. точн. 0,5	1,5	300	10	ПТ58-2-D015-0300
	Трансформатор тока ТРП-58 400/5 1,5ВА кл. точн. 0,5	1,5	400	10	ПТ58-2-D015-0400
	Трансформатор тока ТРП-58 500/5 2,5ВА кл. точн. 0,5	2,5	500	10	ПТ58-2-D025-0500
	Трансформатор тока ТРП-58 600/5 2,5ВА кл. точн. 0,5	2,5	600	10	ПТ58-2-D025-0600
	Трансформатор тока ТРП-88 1000/5 5ВА кл. точн. 0,5	5	1000	10	ПТ88-2-D050-1000
	Трансформатор тока ТРП-88 400/5 1,5ВА кл. точн. 0,5	1,5	400	10	ПТ88-2-D015-0400
	Трансформатор тока ТРП-88 500/5 1,5ВА кл. точн. 0,5	1,5	500	10	ПТ88-2-D015-0500
	Трансформатор тока ТРП-88 600/5 2,5ВА кл. точн. 0,5	2,5	600	10	ПТ88-2-D025-0600
	Трансформатор тока ТРП-88 800/5 2,5ВА кл. точн. 0,5	2,5	800	10	ПТ88-2-D025-0800
	Трансформатор тока ТРП-812 1000/5 5ВА кл. точн. 0,5	5	1000	10	ПТ812-2-D050-1000
	Трансформатор тока ТРП-812 1200/5 6ВА кл. точн. 0,5	6	1200	10	ПТ812-2-D060-1200
	Трансформатор тока ТРП-812 1250/5 7,5ВА кл. точн. 0,5	7,5	1250	10	ПТ812-2-D075-1250
	Трансформатор тока ТРП-812 1500/5 7,5ВА кл. точн. 0,5	7,5	1500	10	ПТ812-2-D075-1500
	Трансформатор тока ТРП-816 1000/5 10ВА кл. точн. 0,5	10	1000	5	ПТ816-2-D100-1000
	Трансформатор тока ТРП-816 1500/5 15ВА кл. точн. 0,5	15	1500	5	ПТ816-2-D150-1500
	Трансформатор тока ТРП-816 2000/5 15ВА кл. точн. 0,5	15	2000	5	ПТ816-2-D150-2000
	Трансформатор тока ТРП-816 2500/5 15ВА кл. точн. 0,5	15	2500	5	ПТ816-2-D150-2500
	Трансформатор тока ТРП-816 3000/5 20ВА кл. точн. 0,5	20	3000	5	ПТ816-2-D200-3000

Технические характеристики

Наименование параметра	Модификации трансформаторов				
	ТРП-23	ТРП-58	ТРП-88	ТРП-812	ТРП-816
Номинальное напряжение $U_{НОМ}$, кВ			0,66		
Наибольшее рабочее напряжение, кВ			0,72		
Номинальная частота сети $f_{НОМ}$, Гц			50		
Номинальный первичный ток трансформатора $I_{1НОМ}$, А	300, 400	250, 300, 400, 500, 600	400, 500, 600, 800, 1000	1000, 1200, 1250, 1500	1500, 2000, 2500, 3000
Номинальный вторичный рабочий ток $I_{2НОМ}$, А			5		
Номинальная вторичная нагрузка $S_{2НОМ}$, с коэффициентом мощности $\cos \varphi=0,8$, В·А			1,5-2,5		
Класс точности			0,5		
Номинальный коэффициент безопасности вторичной обмотки $K_{БНОМ}$			5		
Испытательное одноминутное напряжение частотой 50 Гц, кВ			3		
Масса, кг, не более	0,75	0,9	1,05	1,25	4,3

Пределы допускаемых погрешностей вторичных обмоток для измерений и учета

Класс точности	Первичный ток, % номинального значения	Предел допускаемой погрешности			Предел нагрузки, % номинального значения
		токовой, %	угловой, мин	срад	
0,5	5	±1,5	±90'	±2,7 срад	25 ± 100
	20	±0,75	±45'	±1,35 срад	
	100–120	±0,5	±30'	±0,9 срад	

Габаритные размеры

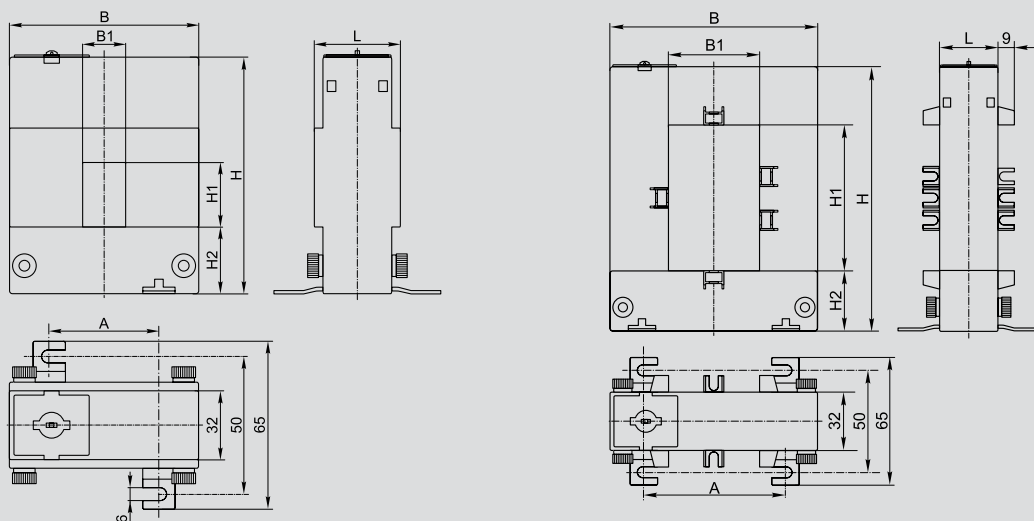

Тип	Размер, мм						
	A, мм	B, мм	B1, мм	H, мм	H1, мм	H2, мм	L, мм
ТРП-23	51	89	20	111	30	32	40
ТРП-58	78	114	50	145	80	33	32
ТРП-88	108	144	80	145	80	33	32
ТРП-812	108	145	80	185	120	33	32
ТРП-816	120	184	80	245	160	38	52

Трансформаторы тока ТОП-0,66 и ТШП-0,66

Трансформаторы тока ТОП-0,66 и ТШП-0,66 предназначены:

- для применения в схемах учета электроэнергии при расчетах с потребителями;
- для применения в схемах коммерческого учета электроэнергии;
- для передачи сигнала измерительным приборам или устройствам защиты и управления.

Соответствуют требованиям ГОСТ 7746.



3

Преимущества



- Сердечник всех трансформаторов ТОП-0,66 и ТШП-0,66 выполнен из специальной трансформаторной стали с увеличенным содержанием кремния, что позволяет увеличить межповерочный интервал.
- Медная луженая шина у трансформаторов ТОП-0,66 дает возможность подключать как медные, так и алюминиевые проводники.
- Корпуса всех трансформаторов ТОП-0,66 и ТШП-0,66 выполнены из самозатухающего пластика.
- Межповерочный интервал составляет 12 лет.
- В комплект каждого трансформатора входит крышка, которой закрываются клеммы вторичной обмотки, крепежные элементы для установки на монтажную панель и фиксации шины, цветные наклейки для индикации фаз.
- Малый вес и компактные габариты позволяют существенно сэкономить место в шкафу.
- Гарантийный срок – 12 лет.



Руководство по выбору

Наличие шины	Со встроенной шиной		Без встроенной шины				
Номинальный ток, А							
5	•						
10	•						
15	•						
20	•						
25	•						
30	•						
40	•						
50	•						
60	•						
75	•						
80	•						
100	•						
120	•						
125	•						
150	•	•					
200	•	•					
250	•	•					
300	•	•	•				
400	•		•				
500	•		•				
600	•		•	•			
750				•	•		
800	•			•	•		
1000	•			•	•	•	
1200					•	•	
1250						•	
1500					•	•	•
1600						•	
2000						•	•
2500						•	•
3000						•	•
4000							•
5000							•
Класс точности трансформатора	0,5; 0,5S	0,5; 0,5S	0,5; 0,5S	0,5	0,5	0,5	0,5
Номинальная вторичная нагрузка	5; 10	5; 10	5; 10	10; 15	15	15	15
Максимальный размер шины, мм	—	31 (раб. 1) 35 (раб. 2)	41,5	60	85,5	100	130
Максимальный диаметр кабеля, мм	—	23,6 (раб. 1) 30 (раб. 2)	31	45	82	62	127
Тип трансформатора	ТОП-0,66	ТШП-0,66 раб. 30	ТШП-0,66 раб. 40	ТШП-0,66 раб. 60	ТШП-0,66 раб. 85	ТШП-0,66 раб. 100	ТШП-0,66 раб. 125

Ассортимент

Тип трансформатора	Тип трансформатора	Номинальная нагрузка, ВА	Первичный номинальный ток трансформатора, А	Класс точности	Кол-во в транспортной упаковке, шт.	Артикул
Трансформаторы опорные в пластиковом корпусе 	Трансформатор тока Топ-0,66 30/5А 5ВА 0,5	5	5	0,5	36	ИР10-2-05-0030
	Трансформатор тока Топ-0,66 250/5А 10ВА 0,5	5	10	0,5	36	ИР10-2-10-0250
	Трансформатор тока Топ-0,66 50/5А 5ВА 0,5S	5	15	0,5	36	ИР10-3-05-0050
	Трансформатор тока Топ-0,66 15/5А 5ВА 0,5	5	20	0,5	36	ИР10-2-05-0015
	Трансформатор тока Топ-0,66 125/5А 10ВА 0,5	5	25	0,5	36	ИР10-2-10-0125
	Трансформатор тока Топ-0,66 400/5А 5ВА 0,5	5	30	0,5	36	ИР10-2-05-0400
	Трансформатор тока Топ-0,66 30/5А 5ВА 0,5S	5	40	0,5	36	ИР10-3-05-0030
	Трансформатор тока Топ-0,66 400/5А 5ВА 0,5S	10	50	0,5	36	ИР10-3-05-0400
	Трансформатор тока Топ-0,66 50/5А 10ВА 0,5	5	50	0,5	36	ИР10-2-10-0050
	Трансформатор тока Топ-0,66 25/5А 5ВА 0,5S	5	60	0,5	36	ИР10-3-05-0025
	Трансформатор тока Топ-0,66 120/5А 5ВА 0,5	5	75	0,5	36	ИР10-2-05-0120
	Трансформатор тока Топ-0,66 60/5А 5ВА 0,5S	5	80	0,5	36	ИР10-3-05-0060
	Трансформатор тока Топ-0,66 10/5А 5ВА 0,5	10	100	0,5	36	ИР10-2-05-0010
	Трансформатор тока Топ-0,66 60/5А 5ВА 0,5	5	100	0,5	36	ИР10-2-05-0060
	Трансформатор тока Топ-0,66 500/5А 10ВА 0,5	10	120	0,5	36	ИР10-2-10-0500
	Трансформатор тока Топ-0,66 10/5А 5ВА 0,5S	5	120	0,5	36	ИР10-3-05-0010
	Трансформатор тока Топ-0,66 5/5А 5ВА 0,5	5	125	0,5	36	ИР10-2-05-0005
	Трансформатор тока Топ-0,66 40/5А 5ВА 0,5	10	125	0,5	36	ИР10-2-05-0040
	Трансформатор тока Топ-0,66 120/5А 10ВА 0,5	10	150	0,5	36	ИР10-2-10-0120
	Трансформатор тока Топ-0,66 150/5А 5ВА 0,5	5	150	0,5	36	ИР10-2-05-0150
	Трансформатор тока Топ-0,66 500/5А 5ВА 0,5	10	200	0,5	36	ИР10-2-05-0500
	Трансформатор тока Топ-0,66 800/5А 10ВА 0,5	5	200	0,5	36	ИР10-2-10-0800
	Трансформатор тока Топ-0,66 15/5А 5ВА 0,5S	10	250	0,5	36	ИР10-3-05-0015
	Трансформатор тока Топ-0,66 40/5А 5ВА 0,5S	5	250	0,5	36	ИР10-3-05-0040
	Трансформатор тока Топ-0,66 150/5А 5ВА 0,5S	10	300	0,5	36	ИР10-3-05-0150
	Трансформатор тока Топ-0,66 250/5А 5ВА 0,5S	5	300	0,5	36	ИР10-3-05-0250
	Трансформатор тока Топ-0,66 20/5А 5ВА 0,5	10	400	0,5	36	ИР10-2-05-0020
	Трансформатор тока Топ-0,66 80/5А 5ВА 0,5	5	400	0,5	36	ИР10-2-05-0080
	Трансформатор тока Топ-0,66 300/5А 5ВА 0,5	10	500	0,5	36	ИР10-2-05-0300
	Трансформатор тока Топ-0,66 600/5А 10ВА 0,5	5	500	0,5	36	ИР10-2-10-0600
	Трансформатор тока Топ-0,66 200/5А 5ВА 0,5S	5	600	0,5	36	ИР10-3-05-0200
	Трансформатор тока Топ-0,66 75/5А 5ВА 0,5	10	600	0,5	36	ИР10-2-05-0075
	Трансформатор тока Топ-0,66 200/5А 5ВА 0,5	10	800	0,5	36	ИР10-2-05-0200
	Трансформатор тока Топ-0,66 600/5А 5ВА 0,5	5	800	0,5	36	ИР10-2-05-0600
	Трансформатор тока Топ-0,66 20/5А 5ВА 0,5S	10	1000	0,5	36	ИР10-3-05-0020
	Трансформатор тока Топ-0,66 100/5А 5ВА 0,5S	5	1000	0,5	36	ИР10-3-05-0100
	Трансформатор тока Топ-0,66 100/5А 5ВА 0,5	5	5	0,5S	36	ИР10-2-05-0100
	Трансформатор тока Топ-0,66 1000/5А 10ВА 0,5	5	10	0,5S	36	ИР10-2-10-1000
	Трансформатор тока Топ-0,66 500/5А 5ВА 0,5S	5	15	0,5S	36	ИР10-3-05-0500
	Трансформатор тока Топ-0,66 100/5А 10ВА 0,5	5	20	0,5S	36	ИР10-2-10-0100
	Трансформатор тока Топ-0,66 250/5А 5ВА 0,5	5	25	0,5S	36	ИР10-2-05-0250
	Трансформатор тока Топ-0,66 800/5А 5ВА 0,5	5	30	0,5S	36	ИР10-2-05-0800
	Трансформатор тока Топ-0,66 120/5А 5ВА 0,5S	5	40	0,5S	36	ИР10-3-05-0120
	Трансформатор тока Топ-0,66 200/5А 10ВА 0,5	5	50	0,5S	36	ИР10-2-10-0200
	Трансформатор тока Топ-0,66 1000/5А 5ВА 0,5S	5	60	0,5S	36	ИР10-3-05-1000
Трансформатор тока Топ-0,66 400/5А 10ВА 0,5	5	75	0,5S	36	ИР10-2-10-0400	
Трансформатор тока Топ-0,66 800/5А 5ВА 0,5S	5	80	0,5S	36	ИР10-3-05-0800	
Трансформатор тока Топ-0,66 150/5А 10ВА 0,5	5	100	0,5S	36	ИР10-2-10-0150	
Трансформатор тока Топ-0,66 125/5А 5ВА 0,5S	5	120	0,5S	36	ИР10-3-05-0125	
Трансформатор тока Топ-0,66 50/5А 5ВА 0,5	5	125	0,5S	36	ИР10-2-05-0050	
Трансформатор тока Топ-0,66 300/5А 10ВА 0,5	5	150	0,5S	36	ИР10-2-10-0300	
Трансформатор тока Топ-0,66 5/5А 5ВА 0,5S	5	200	0,5S	36	ИР10-3-05-0005	
Трансформатор тока Топ-0,66 75/5А 5ВА 0,5S	5	250	0,5S	36	ИР10-3-05-0075	
Трансформатор тока Топ-0,66 600/5А 5ВА 0,5S	5	300	0,5S	36	ИР10-3-05-0600	
Трансформатор тока Топ-0,66 125/5А 5ВА 0,5	5	400	0,5S	36	ИР10-2-05-0125	
Трансформатор тока Топ-0,66 80/5А 5ВА 0,5S	5	500	0,5S	36	ИР10-3-05-0080	
Трансформатор тока Топ-0,66 25/5А 5ВА 0,5	5	600	0,5S	36	ИР10-2-05-0025	
Трансформатор тока Топ-0,66 1000/5А 5ВА 0,5	5	800	0,5S	36	ИР10-2-05-1000	
Трансформатор тока Топ-0,66 300/5А 5ВА 0,5S	5	1000	0,5S	36	ИР10-3-05-0300	

Трансформаторы шинные в пластиковом корпусе	Тип трансформатора	Номинальная нагрузка, ВА	Первичный номинальный ток трансформатора, А	Класс точности	Кол-во в транспортной упаковке, шт.	Артикул
	Трансформатор тока ТШП-0,66 100/5А 5ВА 0,5 30Т	5	100	0,5	40	ПВ21-2-05-0100
	Трансформатор тока ТШП-0,66 100/5А 5ВА 0,5S 30Т	5	100	0,5S	40	ПВ21-3-05-0100
	Трансформатор тока ТШП-0,66 150/5А 5ВА 0,5 30Т	5	150	0,5	40	ПВ21-2-05-0150
	Трансформатор тока ТШП-0,66 150/5А 5ВА 0,5S 30Т	5	150	0,5S	40	ПВ21-3-05-0150
	Трансформатор тока ТШП-0,66 200/5А 10ВА 0,5 30Т	10	200	0,5	40	ПВ21-2-10-0200
	Трансформатор тока ТШП-0,66 200/5А 10ВА 0,5S 30Т	10	200	0,5S	40	ПВ21-3-10-0200
	Трансформатор тока ТШП-0,66 200/5А 5ВА 0,5 30	5	200	0,5	40	ПВ20-2-05-0200
	Трансформатор тока ТШП-0,66 200/5А 5ВА 0,5S 30Т	5	200	0,5S	40	ПВ21-3-05-0200
	Трансформатор тока ТШП-0,66 250/5А 5ВА 0,5 30	5	250	0,5	40	ПВ20-2-05-0250
	Трансформатор тока ТШП-0,66 250/5А 5ВА 0,5S 30Т	5	250	0,5S	40	ПВ21-3-05-0250
	Трансформатор тока ТШП-0,66 250/5А 10ВА 0,5 30Т	10	250	0,5	40	ПВ21-2-10-0250
	Трансформатор тока ТШП-0,66 300/5А 10ВА 0,5 30	10	300	0,5	40	ПВ20-2-10-0300
	Трансформатор тока ТШП-0,66 300/5А 5ВА 0,5 30	5	300	0,5	40	ПВ20-2-05-0300
	Трансформатор тока ТШП-0,66 300/5А 5ВА 0,5S 30	5	300	0,5S	40	ПВ20-3-05-0300
	Трансформатор тока ТШП-0,66 300/5А 5ВА 0,5 40	5	300	0,5	40	ПВ30-2-05-0300
	Трансформатор тока ТШП-0,66 300/5А 10ВА 0,5 40	10	300	0,5	40	ПВ30-2-10-0300
	Трансформатор тока ТШП-0,66 400/5А 10ВА 0,5 40	10	400	0,5	40	ПВ30-2-10-0400
	Трансформатор тока ТШП-0,66 400/5А 5ВА 0,5 40	5	400	0,5	40	ПВ30-2-05-0400
	Трансформатор тока ТШП-0,66 500/5А 5ВА 0,5 40	5	500	0,5	40	ПВ30-2-05-0500
	Трансформатор тока ТШП-0,66 500/5А 10ВА 0,5 40	10	500	0,5	40	ПВ30-2-10-0500
	Трансформатор тока ТШП-0,66 500/5А 15ВА 0,5 40	15	600	0,5	40	ПВ30-2-15-0500
	Трансформатор тока ТШП-0,66 600/5А 10ВА 0,5 40	10	600	0,5	40	ПВ30-2-10-0600
	Трансформатор тока ТШП-0,66 600/5А 5ВА 0,5 40	5	600	0,5	40	ПВ30-2-05-0600
	Трансформатор тока ТШП-0,66 300/5А 5ВА 0,5S 40	5	300	0,5S	40	ПВ30-3-05-0300
	Трансформатор тока ТШП-0,66 400/5А 5ВА 0,5S 40	5	400	0,5S	40	ПВ30-3-05-0400
	Трансформатор тока ТШП-0,66 500/5А 5ВА 0,5S 40	5	500	0,5S	40	ПВ30-3-05-0500
	Трансформатор тока ТШП-0,66 600/5А 5ВА 0,5S 40	5	600	0,5S	40	ПВ30-3-05-0600

Трансформаторы шинные в пластиковом корпусе	Тип трансформатора	Номинальная нагрузка, ВА	Первичный номинальный ток трансформатора, А	Класс точности	Кол-во в транспортной упаковке, шт.	Артикул
	Трансформатор тока ТШП-0,66 600/5А 10ВА 0,5 60	10	600	0,5	32	ПВ40-2-10-0600
	Трансформатор тока ТШП-0,66 600/5А 15ВА 0,5 60	15	600	0,5	32	ПВ40-2-15-0600
	Трансформатор тока ТШП-0,66 750/5А 10ВА 0,5 60	10	750	0,5	32	ПВ40-2-10-0750
	Трансформатор тока ТШП-0,66 750/5А 15ВА 0,5 60	15	750	0,5	32	ПВ40-2-15-0750
	Трансформатор тока ТШП-0,66 800/5А 10ВА 0,5 60	10	800	0,5	32	ПВ40-2-10-0800
	Трансформатор тока ТШП-0,66 800/5А 15ВА 0,5 60	15	800	0,5	32	ПВ40-2-15-0800
	Трансформатор тока ТШП-0,66 1000/5А 10ВА 0,5 60	10	1000	0,5	32	ПВ40-2-10-1000
	Трансформатор тока ТШП-0,66 1000/5А 15ВА 0,5 60	15	1000	0,5	32	ПВ40-2-15-1000
	Трансформатор тока ТШП-0,66 600/5А 10ВА 0,5S 60	10	600	0,5S	32	ПВ40-3-10-0600
	Трансформатор тока ТШП-0,66 600/5А 15ВА 0,5S 60	15	600	0,5S	32	ПВ40-3-15-0600
	Трансформатор тока ТШП-0,66 750/5А 10ВА 0,5S 60	10	750	0,5S	32	ПВ40-3-10-0750
	Трансформатор тока ТШП-0,66 750/5А 15ВА 0,5S 60	15	750	0,5S	32	ПВ40-3-15-0750
	Трансформатор тока ТШП-0,66 800/5А 10ВА 0,5S 60	10	800	0,5S	32	ПВ40-3-10-0800
	Трансформатор тока ТШП-0,66 800/5А 15ВА 0,5S 60	15	800	0,5S	32	ПВ40-3-15-0800
	Трансформатор тока ТШП-0,66 1000/5А 10ВА 0,5S 60	10	1000	0,5S	32	ПВ40-3-10-1000
	Трансформатор тока ТШП-0,66 1000/5А 15ВА 0,5S 60	15	1000	0,5S	32	ПВ40-3-15-1000
	Трансформатор тока ТШП-0,66 750/5А 15ВА 0,5 85	15	750	0,5	12	ПВ50-2-15-0750
	Трансформатор тока ТШП-0,66 800/5А 15ВА 0,5 85	15	800	0,5	12	ПВ50-2-15-0800
	Трансформатор тока ТШП-0,66 1000/5А 15ВА 0,5 85	15	1000	0,5	12	ПВ50-2-15-1000
	Трансформатор тока ТШП-0,66 1200/5А 15ВА 0,5 85	15	1200	0,5	12	ПВ50-2-15-1200
	Трансформатор тока ТШП-0,66 1500/5А 15ВА 0,5 85	15	1500	0,5	12	ПВ50-2-15-1500
	Трансформатор тока ТШП-0,66 750/5А 15ВА 0,5S 85	15	750	0,5S	12	ПВ50-3-15-0750
	Трансформатор тока ТШП-0,66 800/5А 15ВА 0,5S 85	15	800	0,5S	12	ПВ50-3-15-0800
	Трансформатор тока ТШП-0,66 1000/5А 15ВА 0,5S 85	15	1000	0,5S	12	ПВ50-3-15-1000
	Трансформатор тока ТШП-0,66 1200/5А 15ВА 0,5S 85	15	1200	0,5S	12	ПВ50-3-15-1200
	Трансформатор тока ТШП-0,66 1500/5А 15ВА 0,5S 85	15	1500	0,5S	12	ПВ50-3-15-1500

**Трансформаторы шинные
в пластиковом корпусе**



Тип трансформатора	Номинальная нагрузка, ВА	Первичный номинальный ток трансформатора, А	Класс точности	Кол-во в транспортной упаковке, шт.	Артикул
Трансформатор тока ТШП-0,66 1000/5А 15ВА 0,5 100	15	1000	0,5	16	ПВ60-2-15-1000
Трансформатор тока ТШП-0,66 1200/5А 15ВА 0,5 100	15	1200	0,5	16	ПВ60-2-15-1200
Трансформатор тока ТШП-0,66 1250/5А 15ВА 0,5 100	15	1250	0,5	16	ПВ60-2-15-1250
Трансформатор тока ТШП-0,66 1500/5А 15ВА 0,5 100	15	1500	0,5	16	ПВ60-2-15-1500
Трансформатор тока ТШП-0,66 1600/5А 15ВА 0,5 100	15	1600	0,5	16	ПВ60-2-15-1600
Трансформатор тока ТШП-0,66 2000/5А 15ВА 0,5 100	15	2000	0,5	16	ПВ60-2-15-2000
Трансформатор тока ТШП-0,66 2500/5А 15ВА 0,5 100	15	2500	0,5	16	ПВ60-2-15-2500
Трансформатор тока ТШП-0,66 3000/5А 15ВА 0,5 100	15	3000	0,5	16	ПВ60-2-15-3000
Трансформатор тока ТШП-0,66 1000/5А 15ВА 0,5S 100	15	1000	0,5S	16	ПВ60-3-15-1000
Трансформатор тока ТШП-0,66 1200/5А 15ВА 0,5S 100	15	1200	0,5S	16	ПВ60-3-15-1200
Трансформатор тока ТШП-0,66 1250/5А 15ВА 0,5S 100	15	1250	0,5S	16	ПВ60-3-15-1250
Трансформатор тока ТШП-0,66 1500/5А 15ВА 0,5S 100	15	1500	0,5S	16	ПВ60-3-15-1500
Трансформатор тока ТШП-0,66 1600/5А 15ВА 0,5S 100	15	1600	0,5S	16	ПВ60-3-15-1600
Трансформатор тока ТШП-0,66 2000/5А 15ВА 0,5S 100	15	2000	0,5S	16	ПВ60-3-15-2000
Трансформатор тока ТШП-0,66 2500/5А 15ВА 0,5S 100	15	2500	0,5S	16	ПВ60-3-15-2500
Трансформатор тока ТШП-0,66 3000/5А 15ВА 0,5S 100	15	3000	0,5S	16	ПВ60-3-15-3000
Трансформатор тока ТШП-0,66 1500/5А 15ВА 0,5 125	15	1500	0,5	10	ПВ70-2-15-1500
Трансформатор тока ТШП-0,66 2000/5А 15ВА 0,5 125	15	2000	0,5	10	ПВ70-2-15-2000
Трансформатор тока ТШП-0,66 2500/5А 15ВА 0,5 125	15	2500	0,5	10	ПВ70-2-15-2500
Трансформатор тока ТШП-0,66 3000/5А 15ВА 0,5 125	15	3000	0,5	10	ПВ70-2-15-3000
Трансформатор тока ТШП-0,66 4000/5А 15ВА 0,5 125	15	4000	0,5	10	ПВ70-2-15-4000
Трансформатор тока ТШП-0,66 5000/5А 15ВА 0,5 125	15	5000	0,5	10	ПВ70-2-15-5000
Трансформатор тока ТШП-0,66 1500/5А 15ВА 0,5S 125	15	1500	0,5S	10	ПВ70-3-15-1500
Трансформатор тока ТШП-0,66 2000/5А 15ВА 0,5S 125	15	2000	0,5S	10	ПВ70-3-15-2000
Трансформатор тока ТШП-0,66 2500/5А 15ВА 0,5S 125	15	2500	0,5S	10	ПВ70-3-15-2500
Трансформатор тока ТШП-0,66 3000/5А 15ВА 0,5S 125	15	3000	0,5S	10	ПВ70-3-15-3000
Трансформатор тока ТШП-0,66 4000/5А 15ВА 0,5S 125	15	4000	0,5S	10	ПВ70-3-15-4000
Трансформатор тока ТШП-0,66 5000/5А 15ВА 0,5S 125	15	5000	0,5S	10	ПВ70-3-15-5000

Наименование параметра	ТСП-0,66	ТШП-0,66 габ. 30	ТШП-0,66 габ. 30Т	ТШП-0,66 габ. 40	ТШП-0,66 габ. 60	ТШП-0,66 габ. 85	ТШП-0,66 габ. 100	ТШП-0,66 габ. 125
Номинальное напряжение, $U_{НОМ}$, кВ	0,66							
Наибольшее рабочее напряжение, кВ	0,72							
Номинальная частота сети, $f_{НОМ}$, Гц	50							
Номинальный первичный ток трансформатора, $I_{1НОМ}$, А	5, 10, 15, 20, 25, 30, 40, 50, 60, 75, 80, 100, 120, 125, 150, 200, 250, 300, 400, 500, 600, 800, 1000	100, 150, 200, 250, 300	100, 150, 200, 250	300, 400, 500, 600	600, 750, 800, 1000	750, 800, 1000, 1200, 1500	1000, 1200, 1250, 1500, 1600, 2000, 2500, 3000	1500, 2000, 2500, 3000, 4000, 5000
Номинальный вторичный рабочий ток, $I_{2НОМ}$, А	5	5	5	5	5	5	5	5
Номинальная вторичная нагрузка, $S_{2НОМ}$, с коэффициентом мощности $\cos \varphi_2=0,8$, В·А	5; 10	5; 10	5;10	5; 10	10; 15	15	15	15
Класс точности	0,5; 0,5S							
Номинальный коэффициент трансформации $n_{НОМ}$, определяемый по формуле	$n_{НОМ} = I_{1НОМ} / I_{2НОМ}$							
Номинальный коэффициент безопасности вторичной обмотки, $K_{БНОМ}$	5							
Испытательное одноминутное напряжение частотой 50 Гц, кВ	3							
Масса, кг, не более	0	0,60	0,75	0,38	0,60	0,75 0,82 0,89 0,99 1,02	0,80 0,85 0,94 1,10 1,16	1,0 1,15 1,45 1,60 1,90 2,20

Пределы допускаемых погрешностей вторичных обмоток для измерений и учета

Класс точности	Первичный ток, % номинального значения	Предел допускаемой погрешности			Предел нагрузки, % номинального значения	
		Токовой, %	Угловой, мин			
0,5S	1	±1,5	±90'	±2,7 срад	25 ÷ 100	25 ÷ 100
	5	±0,75	±45'	±1,35 срад		
	20	±0,5	±3'	±0,9 срад		
	100–120	±0,5	±30'	±0,9 срад		
0,5	5	±1,5	±9'	±2,7 срад	25 ÷ 100	25 ÷ 100
	20	±0,75	±45'	±1,35 срад		
	100–120	±0,5	±30'	±0,9 срад		

Габаритные размеры

Топ

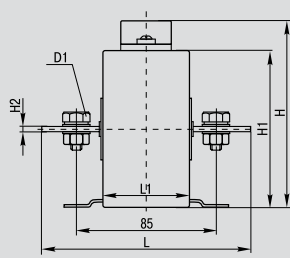

ТШП

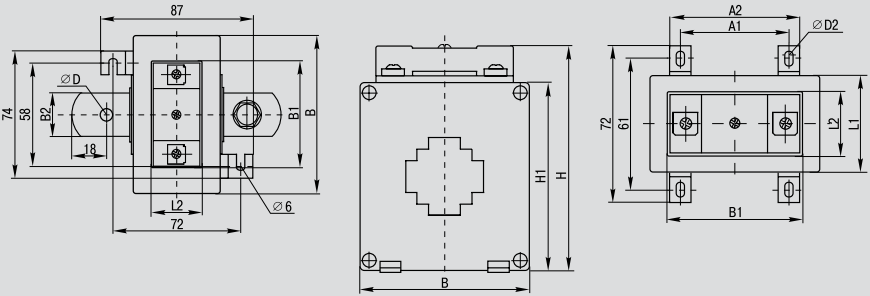

3

Модификация	Габаритные и установочные размеры, мм													
	A1	A2	B	B1	B2	H	H1	H2	L	L1	L2	D	D1	D2
ТОП-0,66 от 5/5А до 300/5А	-	-	87	62	25	103	87	3	120	48	34	8	M8×16	-
ТОП-0,66 400/5А,500/5А	-	-	87	62	26	103	87	6	118	48	34	13	M12×27	-
ТОП-0,66 от 600/5А до 1000/5А	-	-	87	62	26	103	87	12	118	48	34	13	M12×36	-
ТШП-0,66 габарит 30 (200/5А 5ВА, 250/5А 5ВА, 300/5А 5ВА, 300/5А 10ВА)	46	58	75	62	-	98	82	-	-	42	34	-	-	4,5
ТШП-0,66 габарит 30Т (100/5А 5ВА, 150/5А 5ВА, 200/5А 10ВА, 250/5А 10ВА)	46	58	84	62	-	102	86	-	-	48	34	-	-	4,5
ТШП-0,66 габарит 40	46	58	75	62	-	98	82	-	-	42	34	-	-	4,5
ТШП-0,66 габарит 60	41	54	101	62	-	127	111	-	-	42	34	-	-	4,5
ТШП-0,66 габарит 85	72	84	128	62	-	157	145	-	-	42	34	-	-	6
ТШП-0,66 габарит 100	81	93	144	62	-	154	138	-	-	42	34	-	-	4,5
ТШП-0,66 габарит 125	130	142	191	62	-	220	205	-	-	42	34	-	-	6

Размеры отверстий под шины и кабели

ТШП габарит 30

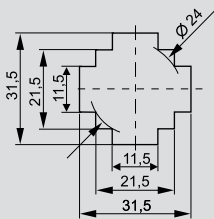

ТШП габарит 30(Т)

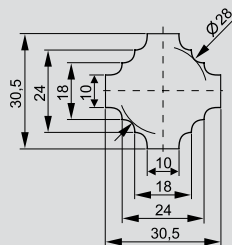

ТШП габарит 40

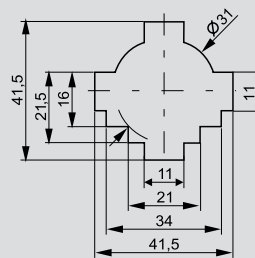

ТШП габарит 60

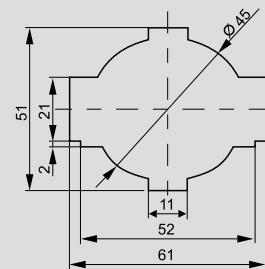

ТШП габарит 85

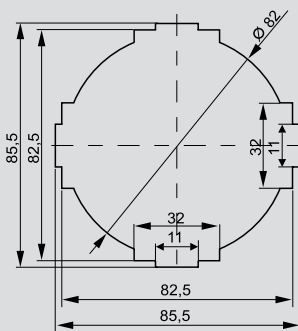

ТШП габарит 100

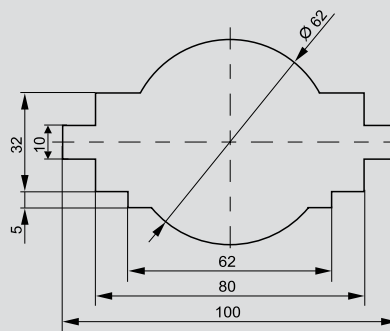

ТШП габарит 125

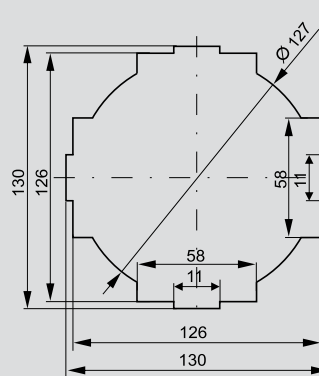

Счетчики электрической энергии серии STAR

Счетчики электрической энергии STAR 1 непосредственного включения предназначены для учета активной электрической энергии в однофазных сетях переменного тока напряжением 230 В частотой 50 Гц и соответствуют требованиям ГОСТ 31818.11, ГОСТ 31819.21 и техническим условиям ССЕ1.001.2014 ТУ.

Счетчики электрической энергии STAR 3 непосредственного включения и подключения через трансформатор тока предназначены для учета активной электрической энергии в сетях переменного тока напряжением 3х230/400 В частотой 50 Гц и соответствуют требованиям ГОСТ 31818.11, ГОСТ 31819.21 и техническим условиям ССЕ3.001.2014 ТУ.

Счетчики электрической энергии STAR внесены в Государственный реестр средств измерений за номерами 59305-14 и 59306-14.

3

STAR

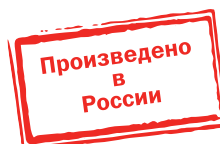

Преимущества

- Российское производство.
- Широкий ассортимент.
- Стабильность метрологических характеристик.
- Защита от импульсных перенапряжений и воздействия магнитных полей.
- Стандартный телеметрический импульсный выход.
- Электронный (ЖКИ) индикатор.
- Межповерочный интервал – 16 лет.

- Наличие оптического порта и интерфейса RS-485 (в зависимости от модели счетчика).
- Наличие электронной пломбы, фиксирующей информацию о любых манипуляциях со счетчиком.
- Хранение данных профиля усредненной мощности – от 30 минут до 123 суток.
- Возможность настройки временных зон для 4 тарифов и отдельного расписания выходных и праздничных дней.
- Гарантийный срок – 8 лет.

Особенности конструкции



Крепление под пломбу верхней крышки в двух местах по диагонали (наличие пломбы госповерителя и производителя).



Крепление клеммных крышек в центральной части с пазами под пломбу энергоснабжающей организации.



Возможность разместить счетчик в стандартном евробоксе.



Прозрачные верхняя и клеммная крышки позволяют визуально определить правильность подключения.



Программное обеспечение для всех видов многотарифных счетчиков STAR.

Структура обозначения

STAR X0X/1 XX-X(XX) X4 XX

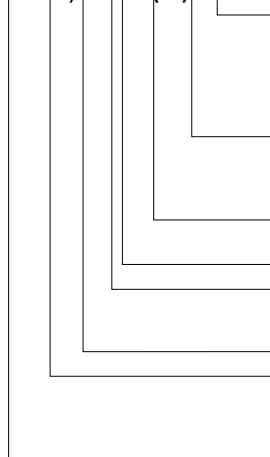

Тип датчика тока (тип подключения для 3-фазных; порты и интерфейсы связи для многотарифных):

- Ш (или отсутствие буквы) – шунт
- Ш2 – два шунта
- Т – трансформаторное подключение
- И – интерфейс RS-485
- О – оптический порт

Тип отсчетного устройства, количество тарифов:

- Э – электронное (ЖК-дисплей)
- М – электромеханическое
- 4 (или отсутствие цифры) – количество тарифов

Базовый и (максимальный) ток, А:

- 5(60); 10(100)

Номер габарита корпуса

Тип монтажа

- R – на рейку ТНЗ5-7,5 ГОСТ Р МЭК 60715
- С – на вертикальную плоскость





Класс точности

Номер модели корпуса:

- 1XX – однофазные
- 3XX – трехфазные
- XX4 – многотарифные

Наименование типа счетчика

Ассортимент

	Наименование	Базовый ток, А	Макс. ток, А	Класс точности	Кол-во в групп. упак., шт.	Артикул
Многотарифные счетчики STAR на DIN-рейку						
	STAR 104/1 R1-5(60)Э 4ШИО	5	60	1	30	CCE-1R4-1-02-1
	STAR 104/1 R5-5(60)Э 4ШО	5	60	1	44	CCE-1R5-1-01-1
	STAR 304/1 R2-5(60)Э 4ШИО	5	60	1	20	CCE-3R4-1-02-1
Многотарифные счетчики STAR на монтажную панель						
	STAR 304/1 C4-5(10)Э 4ШИО	5	10	1	4	CCE-3C4-3-02-1
	STAR 304/1 C4-10(100)Э 4ШИО	10	100	1	4	CCE-3C4-2-02-1
	STAR 304/1 C4-5(60)Э 4ШИО	5	60	1	4	CCE-3C4-1-02-1

Технические характеристики

Наименование параметра	STAR 104/304
Класс точности	1
Полная потребляемая мощность в цепях тока, ВА;	0,5
Полная потребляемая мощность в цепях напряжения, ВА (Вт);	10 (2)
Диапазон рабочих температур, °С	-40 ÷ +70
Тип крепления	DIN-рейка/панель
Индикатор	ЖКИ
Межповерочный интервал, лет	16
Срок службы, лет	30
Наработка на отказ, часов	140 000
Количество тарифов	4
Время хранения информации об энергопотреблении в памяти счетчика при отсутствии напряжения питания, лет, не менее	30

Переменные параметры

Типоисполнение многотарифного счетчика	Базовый ток, А	Максимальный ток, А	Стартовый ток, мА	Интерфейс	Оптопорт
104/1 R1-5(60)Э 4ШИО	5	60	20	RS-485 с питанием от внешнего источника питания 9...15 В	да
104/1 R5-5(60)Э 4ШО	5	60	20	нет	да
304/1 R2-5(60)Э 4ШИО	5	60	20	RS-485 с питанием от внешнего источника питания 9...15 В	да
304/1 R25(60)Э 4ШИО	5	60	20	RS-485 с питанием от внешнего источника питания 9...15 В	да
304/1 C45(10)Э 4ТИО	5	10	20	RS-485 с питанием от внешнего источника питания 9...15 В	да
304/1 C410(100)Э 4ШИО	10	100	40	RS-485 с питанием от внешнего источника питания 9...15 В	да

Габаритные размеры

STAR 104/1-R1-xxxx

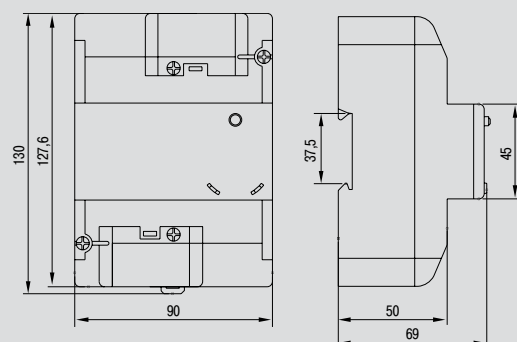

STAR 104/1-R5-xxxx

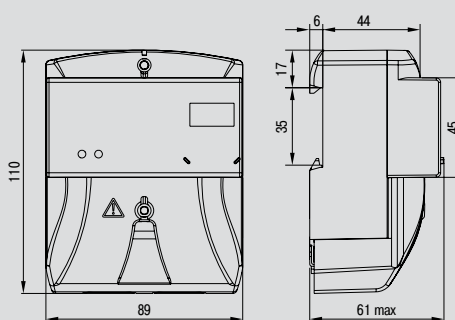

STAR 304-R2-xxxx

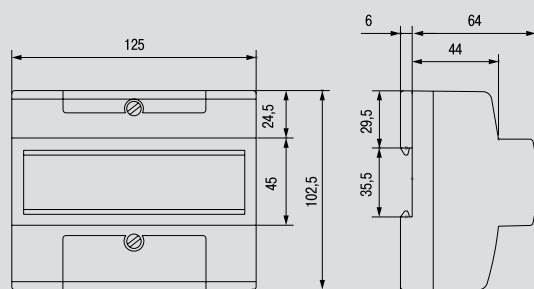

Электроизмерительные приборы серии Э47

Применяются в низковольтных комплектных устройствах в распределительных электрических сетях жилых, коммерческих и производственных объектов.

Амперметры Э47 – аналоговые электромагнитные электроизмерительные приборы – предназначены для измерения силы тока в электрических цепях переменного тока.

Вольтметры Э47 – аналоговые электромагнитные электроизмерительные приборы – предназначены для измерения напряжения в электрических цепях переменного тока.

Соответствуют требованиям ГОСТ 30012.1, ГОСТ 8711, ГОСТ 22261, ГОСТ Р 52319 и изготовлены по техническим условиям ТУ 4223 023 18461115 2008.



Электроизмерительные приборы Э47 внесены в Государственный реестр средств измерений за номером 39231 08. Получен сертификат об утверждении типа средств измерений CN.C.34.010 A №33523.

Преимущества

- Все приборы проходят первичную поверку в соответствии с ГОСТ 8.497.
- Широкий диапазон измерений: амперметры – до 3000 А, вольтметры – до 600 В.
- Класс точности – 1.5.
- Все модификации амперметров и вольтметров представлены в двух габаритах 72×72, 96×96 мм.
- Установка на панель щита.
- Электробезопасность.
- Межповерочный интервал – 2 года.

Особенности конструкции

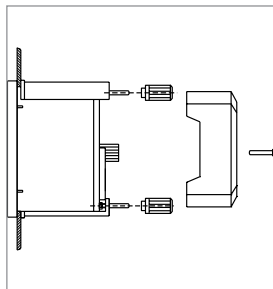

Монтажные элементы: гайки, винты крепления, пластиковые фиксаторы на панель щита, входящие в комплект поставки приборов, обеспечивают легкий монтаж без применения дополнительных элементов.



Защитная прозрачная крышка на внешние присоединительные клеммы обеспечивает электробезопасность.

3



Пломбировка корпуса предотвращает несанкционированный доступ к механизму измерения прибора.



Приборы оснащены механическим устройством корректировки нулевого положения стрелки.



Амперметры, рассчитанные на измерение токов выше 50 А, подключают к измеряемой цепи через трансформатор тока с номинальным вторичным рабочим током 5 А.



Корпус приборов выполнен из самозатухающего пластика.





Металлический экран защищает электромагнитную систему от внешних магнитных полей.

Принцип действия

Амперметры и вольтметры Э47 относятся к приборам с электромагнитной системой. В составе имеют круглую катушку с помещенными внутрь подвижным и неподвижным сердечниками. При протекании тока через витки катушки создается магнитное поле, намагничивающее оба сердечника, вследствие чего одноименные полюса сердечников отталкиваются и подвижный сердечник поворачивает ось со стрелкой. Для защиты от негативного влияния внешних магнитных полей катушка и сердечники защищены металлическим экраном.

Ассортимент

	Типоисполнение	Способ включения	Класс точности	Номинальное рабочее напряжение, В	Размер передней панели, мм	Количество в трансп. упаковке, шт.	Артикул
Амперметры							
	Амперметр Э47 10 А 72×72 мм	непосредственный	1,5	400	72×72	100	ИРА10-6-0010-E
	Амперметр Э47 50 А 72×72 мм		1,5	400	72×72	100	ИРА10-6-0050-E
	Амперметр Э47 100/5 А 72×72 мм	через трансформатор тока с вторичным током 5 А	1,5	400	72×72	100	ИРА10-6-0100-E
	Амперметр Э47 150/5 А 72×72 мм		1,5	400	72×72	100	ИРА10-6-0150-E
	Амперметр Э47 200/5 А 72×72 мм		1,5	400	72×72	100	ИРА10-6-0200-E
	Амперметр Э47 300/5 А 72×72 мм		1,5	400	72×72	100	ИРА10-6-0300-E
	Амперметр Э47 400/5 А 72×72 мм		1,5	400	72×72	100	ИРА10-6-0400-E
	Амперметр Э47 600/5 А 72×72 мм		1,5	400	72×72	100	ИРА10-6-0600-E
	Амперметр Э47 1000/5 А 72×72 мм		1,5	400	72×72	100	ИРА10-6-1000-E
	Амперметр Э47 1500/5 А 72×72 мм		1,5	400	72×72	100	ИРА10-6-1500-E
	Амперметр Э47 2000/5 А 72×72 мм		1,5	400	72×72	100	ИРА10-6-2000-E
	Амперметр Э47 3000/5 А 72×72 мм		1,5	400	72×72	100	ИРА10-6-3000-E
	Амперметр Э47 10 А 96×96 мм	непосредственный	1,5	400	96×96	60	ИРА20-6-0010-E
	Амперметр Э47 50 А 96×96 мм		1,5	400	96×96	60	ИРА20-6-0050-E
	Амперметр Э47 100/5 А 96×96 мм	через трансформатор тока с вторичным током 5 А	1,5	400	96×96	60	ИРА20-6-0100-E
	Амперметр Э47 150/5 А 96×96 мм		1,5	400	96×96	60	ИРА20-6-0150-E
	Амперметр Э47 200/5 А 96×96 мм		1,5	400	96×96	60	ИРА20-6-0200-E
	Амперметр Э47 300/5 А 96×96 мм		1,5	400	96×96	60	ИРА20-6-0300-E
	Амперметр Э47 400/5 А 96×96 мм		1,5	400	96×96	60	ИРА20-6-0400-E
	Амперметр Э47 600/5 А 96×96 мм		1,5	400	96×96	60	ИРА20-6-0600-E
Амперметр Э47 1000/5 А 96×96 мм	1,5		400	96×96	60	ИРА20-6-1000-E	
Амперметр Э47 1500/5 А 96×96 мм	1,5		400	96×96	60	ИРА20-6-1500-E	
Амперметр Э47 2000/5 А 96×96 мм	1,5		400	96×96	60	ИРА20-6-2000-E	
Амперметр Э47 3000/5 А 96×96 мм	1,5		400	96×96	60	ИРА20-6-3000-E	
Вольтметры							
	Вольтметр Э47 100 В 72×72 мм	непосредственный	1,5	600	72×72	100	ИРВ10-6-0100-E
	Вольтметр Э47 300 В 72×72 мм		1,5	600	72×72	100	ИРВ10-6-0300-E
	Вольтметр Э47 500 В 72×72 мм		1,5	600	72×72	100	ИРВ10-6-0500-E
	Вольтметр Э47 600 В 72×72 мм		1,5	600	72×72	100	ИРВ10-6-0600-E
	Вольтметр Э47 100 В 96×96 мм		1,5	600	96×96	60	ИРВ20-6-0100-E
	Вольтметр Э47 300 В 96×96 мм		1,5	600	96×96	60	ИРВ20-6-0300-E
	Вольтметр Э47 500 В 96×96 мм		1,5	600	96×96	60	ИРВ20-6-0500-E
	Вольтметр Э47 600 В 96×96 мм		1,5	600	96×96	60	ИРВ20-6-0600-E

Технические характеристики

Наименование параметра	Амперметры Э47	Вольтметры Э47
Система	электромагнитная	электромагнитная
Способ вывода информации	аналоговый	аналоговый
Диапазон измерений	0 ÷ 3000 А	0 ÷ 600 В
Способ установки	на панель щита	на панель щита
Способ включения	≤ 50 А – непосредственный, ≥ 100 А – через трансформатор тока с вторичным током 5 А	непосредственный
Класс точности	1,5	1,5
Предел допускаемой основной погрешности приборов, %	±1,5	±1,5
Номинальное рабочее напряжение, не более 400 В		600 В
Допустимая длительная перегрузка (не более 2 ч)	120% от конечного значения диапазона измерений	120% от конечного значения диапазона измерений
Средняя наработка до отказа, не менее, ч	65 000	65 000
Средний срок службы, не менее, лет	8	8
Температура окружающего воздуха, °С	20±5	20±5
Частота измеряемой величины, Гц	45 ÷ 65	45 ÷ 65
Положение монтажной плоскости	вертикальное	вертикальное
Масса, кг	72 × 72 мм – 0,164 96 × 96 мм – 0,238	72 × 72 мм – 0,164 96 × 96 мм – 0,238

Габаритные размеры

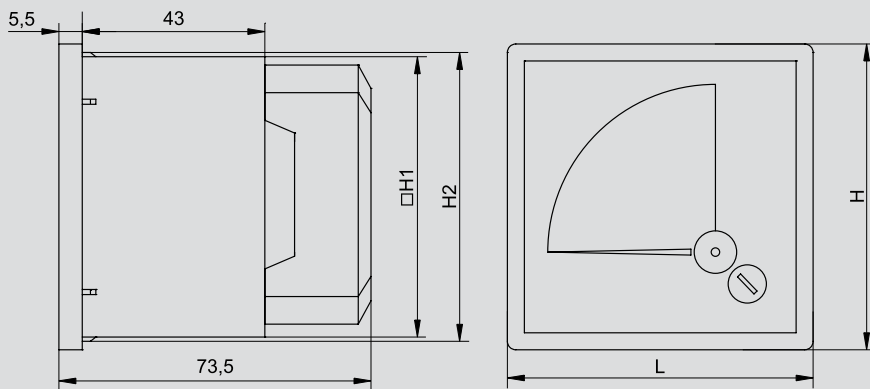

Размер передней панели прибора, мм	H, мм	L, мм	H1, мм	H2, мм
72 × 72	72	72	66	68
96 × 96	96	96	90	92

Оборудование электропитания

Стабилизаторы напряжения электромеханического типа

Стабилизаторы напряжения электромеханического типа обеспечивают плавное регулирование выходного напряжения с высокой точностью его поддержания. Модуль управления стабилизатора анализирует величины входного и выходного напряжений и подает сигнал управления на сервопривод, который перемещает токосъемную щетку по обмотке автотрансформатора. При этом происходит плавное увеличение или уменьшение выходного напряжения до номинального значения 220 В.

Стабилизаторы напряжения электромеханического типа предназначены для поддержания стабильного напряжения питания нагрузок бытового и промышленного назначения при отклонениях сетевого напряжения в широких пределах по значению и длительности.

Применяются для стабилизации напряжения при работе с высокочувствительной техникой на промышленных объектах, в медицинских организациях, телекоммуникационных компаниях, в малоэтажном жилищном строительстве, в жилищно-коммунальном хозяйстве. Позволяют продлить срок эксплуатации систем освещения, компьютерного оборудования и др.

Соответствуют стандартам ГОСТ Р 52161.1, ГОСТ Р 30805.14.1, ГОСТ Р 51317.3.2, ГОСТ Р 51318.14.1, ГОСТ Р 51318.14.2.



Золотая медаль 18-й Международной выставки «Электро-2009» в номинации «Лучшее электрооборудование» получена за высокие показатели качества, надежности, эксплуатационные характеристики и эффективные конструкторские решения.

Преимущества

- Плавное регулирование выходного напряжения.
- Повышенная точность стабилизации выходного напряжения – $220 \pm 3\%$.
- Современное схемотехническое решение.
- Шесть степеней защиты: от перегрузки, от короткого замыкания, от перегрева, от опасного повышенного напряжения, от опасного пониженного напряжения, от импульсных перенапряжений.
- Высокий КПД.

- Не вносит искажений в синусоидальную форму выходного напряжения.
- Хорошая устойчивость к кратковременным перегрузкам.
- Самый широкий ассортиментный ряд: от 0,5 до 150 кВА.
- Расширенные гарантийные обязательства производителя – 3 года с момента продажи.
- Широкая сеть сервисных центров по обслуживанию стабилизаторов напряжения IEK® по всей стране.

Стабилизаторы напряжения электромеханические серии SHIFT

Стабилизатор напряжения серии SHIFT идеально подойдет для обеспечения стабильного питания даже в условиях хронически низкого напряжения питающей сети с поддержанием высокой точности напряжения ($220\text{ В} \pm 3\%$).



Мощность, кВА	Максимальный входной ток, А	Автоматический выключатель, тип	Габаритные размеры, см (Ш×Г×В)	Масса, кг	Артикул
3,5	16	Авт. выключатель C16 А 2P	16×25×37	13,2	IVS12-1-03500
5,5	25	Авт. выключатель C25 А 2P	18×37×39	16,6	IVS12-1-05500
8	36	Авт. выключатель C40 А 2P	18×37×39	20,55	IVS12-1-08000
10	45	Авт. выключатель C50 А 2P	20×30×43	25,7	IVS12-1-10000

3

Стабилизаторы напряжения электромеханические серии СНИ

Стабилизаторы напряжения электромеханического типа серии СНИ представлены в ассортименте самым широким диапазоном мощностей (от 0,5 до 150 кВА), при этом по типу питающей сети модельный ряд представлен как однофазными стабилизаторами (серия СНИ1), так и трехфазными (серия СНИ3).

Электромеханические стабилизаторы напряжения СНИ имеют самые высокие показатели энергоэффективности, повышенную точность стабилизации и хорошую устойчивость к перегрузкам. Перечисленные преимущества в первую очередь по достоинству оценили коммерческие потребители.

Однофазные, СНИ1



Мощность, кВА	Максимальный входной ток, А	Предохранитель/автоматический выключатель, тип	Габаритные размеры, см (Ш×Г×В)	Масса, кг	Артикул
0,5	2,25	Предохранитель, I _n 5А	19,3×16,5×13	4,5	IVS10-1-00500
1	4,5	Предохранитель, I _n 7А	22,5×26×20	6,5	IVS10-1-01000
1,5	6,75	Предохранитель, I _n 8А	22,5×20×26	7,5	IVS10-1-01500
2	9	Авт. выключатель ВА47-29 С10 2P	22,5×29×21,5	10	IVS10-1-02000
3	13,5	Авт. выключатель ВА47-29 С16 2P	22,5×31×25	12,5	IVS10-1-03000
5	22,5	Авт. выключатель ВА47-29 С20 2P	22×31,7×28,3	18	IVS10-1-05000



7	32	Авт. выключатель ВА47-29 С32 2P	27,3×31,1×44	26	IVS10-1-07000
10	45	Авт. выключатель ВА47-29 D50 2P	27,3×31,1×44	27	IVS10-1-10000
15	67	Авт. выключатель ВА47-29 D63 2P	33×38,5×65	60	IVS10-1-15000
20	80	Авт. выключатель ВА47-100 D100 2P	57,5×48×84	75	IVS10-1-20000
30	125	Авт. выключатель ВА88-32 I _n 125А 3P	65×55×110	160	IVS10-1-30000

Трехфазные, СНИ3



3 (3×1)	3×4,5	Авт. выключатель ВА47-29 С8 3P	31,5×45,5×17,5	18	IVS10-3-03000
6 (3×2)	3×9	Авт. выключатель ВА47-29 С10 3P	27,5×37,3×67	33,5	IVS10-3-06000
7,5 (3×2,5)	3×10	Авт. выключатель ВА47-29 С10 3P	32×35,5×76,8	43,5	IVS10-3-07500
15 (3×5)	3×22,5	Авт. выключатель ВА47-29 С20 3P	43,8×39×79,3	78	IVS10-3-15000
20 (3×6,6)	3×32	Авт. выключатель ВА47-29 С32 3P	51×44×85	102	IVS10-3-20000
30 (3×10)	3×45	Авт. выключатель ВА47-29 D50 3P	51×44×97,5	111	IVS10-3-30000
45 (3×15)	3×68	Авт. выключатель ВА88-32 80А 3P	79×58,5×128	200	IVS10-3-45000
60 (3×20)	3×90	Авт. выключатель ВА88-32 100А 3P	79×58,5×139	220	IVS10-3-60000
90 (3×30)	3×150	Авт. выключатель ВА88-33 160А	54×109×70,5	270	IVS10-3-90000

Технические характеристики

Наименование параметра	SHIFT	СНИ1	СНИ3	
Выходная номинальная мощность $P_{ном}$ при входном напряжении 220 В, кВА	3,5; 5,5; 8; 10	0,5; 1; 1,5; 2; 3; 5; 7; 10; 15; 20; 30	3; 6; 7,5; 15; 20; 30; 45; 60; 90	100; 150
Диапазон рабочего входного напряжения $U_{вх}$, В	120÷250	160÷250	– фазное: 160÷250 – – линейное: 280÷430	– линейное: 304÷456
Предельный диапазон входного напряжения, В	–	135÷275	– фазное: 135÷275 – – линейное: 235÷475	– линейное: 256÷511
Выходное напряжение $U_{вых}$, В	220	220	– фазное: 220 – линейное: 380	– фазное: 220 – линейное: 380
Точность поддержания выходного напряжения в рабочем диапазоне входного напряжения, %	±3	±3	±3	±3
Напряжение срабатывания защиты от повышенного выходного напряжения $U_{макс}$, В	243±4	246	246 (по каждому из фазных напряжений)	246 (по каждому из фазных напряжений)
Напряжение срабатывания защиты от пониженного выходного напряжения $U_{мин}$, В	188±4	184	184 (по каждому из фазных напряжений)	184 (по каждому из фазных напряжений)
Срабатывание термозащиты при повышении температуры трансформатора, °С	120±5	105	105	105
Задержка включения выходного напряжения	стандартная	5 с	5 с	5 с
	длительная	255 с	5 мин	нет да
Функция байпас	да	нет	нет	да
Эффективность (КПД), %	≥90	≥90	≥90	≥90
Время реакции, с	< 1 (при изменении входного напряжения на ±10%)			
Диапазон рабочих температур, °С	0 ÷ +40	–5 ÷ +40	–5 ÷ +40	–5 ÷ +40
Степень защиты	IP20	IP20	IP20	IP20
Климатическое исполнение и категория размещения по ГОСТ 15150	УХЛ4	УХЛ4	УХЛ4	УХЛ4

3

Комплект поставки

СНИ1

- стабилизатор напряжения – 1 шт.;
- руководство по эксплуатации. Паспорт – 1 шт.;
- гарантийный талон – 1 шт.;
- запасные предохранители (для моделей 0, 5; 1; 1,5 кВА) – 2 шт.;
- запасная щетка автотрансформатора – 1 шт.;
- упаковочная коробка – 1 шт.

СНИ3

- стабилизатор напряжения – 1 шт.;
- руководство по эксплуатации. Паспорт – 1 шт.;
- гарантийный талон – 1 шт.;
- запасные щетки автотрансформатора – 3 шт.;
- упаковочная коробка – 1 шт.

SHIFT

- стабилизатор напряжения – 1 шт.;
- руководство по эксплуатации. Паспорт – 1 шт.;
- гарантийный талон – 1 шт.;
- комплект кронштейнов для крепления на стену – 1 шт.;
- упаковочная коробка – 1 шт.

Стабилизаторы напряжения релейного типа

Стабилизаторы напряжения релейного типа относятся к типу автотрансформаторных стабилизаторов с электронным управлением, обеспечивающих регулирование выходного напряжения с максимальной скоростью отклика на изменения входного напряжения. Регулирование обеспечивается переключением отводов обмотки линейного автотрансформатора электромагнитными силовыми реле, управление которыми производит электронный модуль управления стабилизатора.

Стабилизаторы напряжения релейного типа предназначены для поддержания стабильного напряжения питания нагрузок бытового и промышленного назначения при отклонениях сетевого напряжения в широких пределах по значению и длительности.

Стабилизаторы напряжения релейного типа применяются для стабилизации напряжения питания бытовой и промышленной техники, торгового оборудования, аппаратуры связи, а также в системах комплексного питания коттеджей, квартир и офисов.

Стабилизаторы напряжения однофазные релейного типа соответствуют требованиям ГОСТ Р 52161.1-2004, ГОСТ Р 51318.14.1-2006 разд. 4, ГОСТ Р 51318.14.2-2006 разд. 5, 7, ГОСТ Р 51317.3.2-2006 разд. 6, 7.

3



Уникальный конструктив релейных стабилизаторов напряжения IEC® серий EXTENSIVE, BOILER запатентован.

Преимущества

- Точное соответствие номинальной мощности за счет использования мощных трансформаторов и силовых электронных ключей.
- Шесть степеней защиты: от перегрузки, от короткого замыкания, от перегрева, от опасного повышенного напряжения, от опасного пониженного напряжения, от импульсных перенапряжений.
- Высокий КПД >95 %.
- Высокая скорость реакции – менее 20 мс.

- Сохранение рабочего состояния при кратковременных перегрузках до 120%.
- Отсутствие искажения синусоиды.
- Современный дизайн.
- Гарантийный срок обслуживания стабилизаторов – 3 года со дня продажи (для серии SIMPLE – 1 год).
- Широкая сеть сервисных центров по обслуживанию стабилизаторов напряжения IEC® по всей стране.

Стабилизаторы напряжения релейные серии HUB

Универсальная защита для комфортной жизни и работы.

Максимально оперативно реагируют на изменение напряжения в сети. Высокоэффективный трансформатор позволяет экономить электроэнергию. Повышенная надежность и электробезопасность. Zero-crossing Transfer Technology предотвращает искрение в реле.



Мощность, кВА	Максимальный входной ток, А	Предохранитель, автоматический выключатель	Габаритные размеры, см (Ш×Г×В)	Масса, кг	Артикул
0,5	2,53	Предохранитель 5А	236×140×135	2,29	IVS21-1-D05-13
1	5,05	Предохранитель 7А	236×140×135	2,57	IVS21-1-001-13
1,5	7,58	Предохранитель 12А	249×191×168	3,77	IVS21-1-D15-13
2	10,1	Предохранитель 15А	249×191×168	4,31	IVS21-1-002-13
3	15,15	Авт. выключатель 1P C20	316×240×232	7,47	IVS21-1-003-13
5	25,25	Авт. выключатель 1P C32	316×240×232	9,02	IVS21-1-005-13
8	40,4	Авт. выключатель 1P C50	420×290×248	14,06	IVS21-1-008-13
10	50,51	Авт. выключатель 1P C63	420×290×248	16,26	IVS21-1-010-13
12	60,61	Авт. выключатель 2P C40	420×290×248	18,74	IVS21-1-012-13

3

Стабилизаторы напряжения релейные серии EXPAND

Предназначены для сетей с пониженным сетевым напряжением.

Максимально оперативно реагируют на изменение напряжения в сети. Высокоэффективный трансформатор позволяет экономить электроэнергию. Повышенная надежность и электробезопасность. Zero-crossing Transfer Technology предотвращает искрение в реле.



Мощность, кВА	Максимальный входной ток, А	Предохранитель, автоматический выключатель	Габаритные размеры, см (Ш×Г×В)	Масса, кг	Артикул
3	15,15	Авт. выключатель 1P C20	315×219×270	7,71	IVS21-1-003-11
5	25,25	Авт. выключатель 1P C32	315×219×270	9,87	IVS21-1-005-11
8	40,4	Авт. выключатель 1P C50	415×264×325	15,16	IVS21-1-008-11
10	50,51	Авт. выключатель 1P C63	415×264×325	17,29	IVS21-1-010-11
12	60,61	Авт. выключатель 2P C40	415×264×325	19,35	IVS21-1-012-11

Стабилизаторы напряжения релейные серии SLIM

Ультратонкий, стильный компактный корпус.

Предназначены для поддержания стабильного однофазного напряжения питания небольших нагрузок бытового назначения. Максимально оперативно реагируют на изменение напряжения в сети. Высокоэффективный трансформатор позволяет экономить электроэнергию. Повышенная надежность и электробезопасность. Zero-crossing Transfer Technology» предотвращает искрение в реле.



Мощность, кВА	Максимальный входной ток, А	Предохранитель, автоматический выключатель	Габаритные размеры, см (Ш×Г×В)	Масса, кг	Артикул
0,5	2,53	Предохранитель 5А	176×62×300	2,49	IVS22-1-D05-09
1	5,05	Предохранитель 7А	176×62×300	3,02	IVS22-1-001-09
1,5	7,58	Предохранитель 12А	200×70×318	4,36	IVS22-1-D15-09
2	10,1	Предохранитель 15А	200×70×318	4,89	IVS22-1-002-09

Стабилизаторы напряжения релейные серии EXTENSIVE

Стабилизаторы напряжения серии EXTENSIVE созданы для самых экстремальных условий питающей сети. Они надежно защищают электрооборудование при высоких отклонениях сетевого напряжения от нормы и способны быстро погасить резкие скачки напряжения.



Мощность, кВА	Максимальный входной ток, А	Автоматический выключатель, тип	Габаритные размеры, см (Ш×Г×В)	Масса, кг	Артикул
3	13,5	Авт. выключатель 16 А 2P	25×16×37	8,7	IVS28-1-03000
5	22,5	Авт. выключатель 25 А 2P	37×18×39	14	IVS28-1-05000
8	36	Авт. выключатель 40 А 2P	37×20×39	15,5	IVS28-1-08000
10	45	Авт. выключатель 50 А 2P	30×20×43	20,5	IVS28-1-10000
12	54	Авт. выключатель 63 А 2P	30×20×43	23,5	IVS28-1-12000

Стабилизаторы напряжения релейные серии ECOLINE

При простоте исполнения стабилизатор напряжения серии ECOLINE эффективен и надежен в эксплуатации. Благодаря экономичным решениям он наиболее выгоден не только при покупке, но и при дальнейшем обслуживании. Эксплуатационная надежность подтверждена расширенными гарантийными обязательствами производителя – 3 года с момента приобретения.

Настенные	Мощность, кВА	Максимальный входной ток, А	Автоматический выключатель, тип	Габаритные размеры, см (Ш×Г×В)	Масса, кг	Артикул
		5	18	Авт. выключатель C25 2P	25×39×16	10,2
	10	36	Авт. выключатель C50 2P	29×43×18	17,6	IVS27-1-10000

3

Стабилизаторы напряжения релейные серии SIMPLE

Стабилизаторы напряжения серии SIMPLE разработаны для обеспечения защиты от перепадов напряжения телевизоров, домашних кинотеатров, компьютеров и пр., а также бытовой электроники малой мощности. Стабилизаторы SIMPLE отличают компактный размер, простота и удобство пользования.

	Мощность, кВА	Максимальный входной ток, А	Предохранитель	Габаритные размеры, см (Ш×Г×В)	Масса, кг	Артикул
		0,35	1,2	Предохранитель In 6 А	27×15×8	1,5
	0,75	2,3	Предохранитель In 6 А	27×15×8	1,9	IVS25-1-00750
	1	3,4	Предохранитель In 8 А	27×15×8	2	IVS25-1-01000
	1,5	4,1	Предохранитель In 10 А	27×15×8	2,1	IVS25-1-01500

Стабилизаторы напряжения релейные серии BOILER

Обязательный элемент защиты газового котла, повышенная надежность.

Стабилизатор серии BOILER разработан с учетом специфики электропитания и водонагревательного оборудования, предназначен для защиты газовых котлов от перепадов напряжения, замыканий и импульсов.

	Мощность, кВА	Максимальный входной ток, А	Предохранитель	Габаритные размеры, см (Ш×Г×В)	Масса, кг	Артикул
		0,5	2,3	Предохранитель In 6 А	20×16×24	2,6

Технические характеристики

Наименование параметра	HUB	ECOLINE	SIMPLE	EXTENSIVE	BOILER	SLIM	EXPAND
Выходная мощность при входном напряжении 220 В, кВА	0,5; 1; 1,5; 2; 3; 5; 8; 10; 12	5; 10	0,35; 0,75; 1; 1,5	3; 5; 8; 10; 12	0,5	0,5; 1; 1,5; 2	3; 5; 8; 10; 12
Диапазон рабочего входного напряжения, В	140÷260	125÷270	125÷270	100÷280	110÷270	140÷260	100÷260
Выходное напряжение, В	220	220	220	220	220	220	220
Точность поддержания выходного напряжения в рабочем диапазоне входного напряжения, %	±8	8	8	8	6	±5	±8
Напряжение срабатывания защиты от повышенного выходного напряжения, В	243±4	243±4	246±4	243±4	243±4	243±4	243±4
Напряжение срабатывания защиты от пониженного выходного напряжения, В	188±4	188±4	184±4	188±4	188±4	188±4	188±4
Срабатывание термозащиты при повышении температуры трансформатора, °С	120	110	85	120	120	120	120
Задержка включения выходного напряжения, с	короткая	6	5	5	5	6	6
	длительная (при нажатой кнопке «Задержка U _{вых} »)	180	255	255	255	180	180
Эффективность (КПД), %	≥90	≥95	90	90	≥95	≥90	≥90
Функция байпас	нет	да	да	да	нет	нет	нет
Время реакции, мс	<20	≤20	≤20	≤20	≤20	<20	<20
Прочность изоляции, В	1500	1500	1500	1500	1500	1500	1500
Сопротивление изоляции, МОм	≥2	≥2	≥2	≥2	≥2	≥2	≥2
Диапазон рабочих температур, °С	0 ÷ +40	0 ÷ +40	0 ÷ +40	0 ÷ +40	0 ÷ +40	0 ÷ +40	0 ÷ +40
Степень защиты	IP20	IP20	IP20	IP20	IP20	IP20	IP20

Комплект поставки

- стабилизатор напряжения – 1 шт.;
- руководство по эксплуатации, паспорт – 1 шт.;
- гарантийный талон – 1 шт.;
- запасные предохранители (для моделей до 2 кВА) – 2 шт.;
- комплект кронштейнов для крепления на стену (для настенных моделей) – 1 шт.;
- упаковочная коробка – 1 шт.



KREPTA

TITAN

PRIME

SMART

TETRA

FORMAT

4 Щитовое оборудование

Корпуса пластиковые

для установки модульного оборудования	258
KREPTA 3 Корпуса пластиковые для модульного оборудования	
КМПн IP20, IP30, IP31	258
KREPTA 3 Корпуса пластиковые для модульного оборудования ЩРН(В)-П IP41 ...	261
PRIME Корпуса пластиковые для установки	
модульного оборудования ЩРН(В)-П IP41	268
KREPTA 7 Корпуса пластиковые для модульного оборудования	
с металлической дверцей КМПв IP30.	274
KREPTA 5 Корпуса пластиковые для установки	
модульного оборудования КМПн IP55	278
KREPTA 7 Корпуса пластиковые для установки модульного оборудования	
КМПн IP66.	282
KREPTA Корпуса для установки счетчика ЩУРн-П IP66	286
KREPTA 5 Корпуса пластиковые для установки счетчика КМПн IP55.	290
KREPTA 7 Корпуса полиэстерные для установки счетчика ЩУ IP54	292
Корпуса пластиковые с монтажной панелью ЩМПл IP65	295
TETRA 7 Корпуса полиэстерные с монтажной панелью ЩМП IP54	300

Корпуса металлические модульные

Корпуса распределительные ЩРн и ЩРв серии UNIVERSAL	303
Корпуса щитов распределения ЩРн(в) серии PRO	311
Корпуса щитов распределения ЩРн	318
TITAN 5 Корпуса распределительные ЩРн с прозрачной дверью	322
Корпуса встраиваемых щитов распределения ЩРв серии TREND	325

Корпуса щитов учета и распределения ЩУРн(в)

Корпуса щитов ввода и учета электроэнергии ЩУ

Корпуса металлические ЩЭ и УЭРМ

Корпуса щитов этажных ЩЭ	337
Корпуса щитов этажных ЩЭ без слаботочного отсека	341
Корпус устройства этажного распределительного модульного УЭРМ LIGHT	344
Корпус устройства этажного распределительного модульного УЭРМ	347

НКУ

Щитки освещения для производственных и общественных зданий ОЩВ, УОЩВ. . .	350
Ящики с понижающим трансформатором ЯТП	352
Распределительные устройства для строительных площадок РУСП	355
Ящики с рубильником и предохранителями серии ЯРП	357

Корпуса металлические ЩМП

Щиты с монтажной панелью TITAN	359
Корпуса ЩМП с прозрачной дверцей	363
TITAN 5 Щиты с монтажной панелью из нержавеющей стали	366
Щиты для пожарной автоматики ЩМП IP54 в красном цвете	370
Щиты с монтажной панелью серии GARANT	372
Щиты с монтажной панелью серии PRO	376
Щиты с монтажной панелью ЩМП	381

Корпуса металлические ВРУ

Цельносварные корпуса ВРУ серии TITAN	388
Сборно-разборные корпуса ВРУ серии SMART	394

Корпуса металлические ГРЩ

Электротехнические шкафы FORMAT

Корпуса металлические прочие

Корпуса ПР	413
Панели распределительных щитов ЩО	418
Сборно-разборные корпуса шкафов серии ШРС	422

Принадлежности для распределительных шкафов

Климатическое оборудование

Корпуса пластиковые для установки модульного оборудования

КРЕПТА 3

Корпуса пластиковые для модульного
оборудования КМПн IP20, IP30, IP31



Боксы серии КМПн, которых отличают современный дизайн и обтекаемые формы, подойдут к любому интерьеру. Их устанавливают в жилых и офисных помещениях.

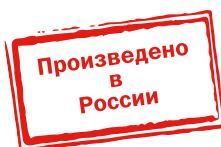

Преимущества

- Изготовлены из самозатухающих полимеров.
- Защита от хищений электроэнергии и от несанкционированного доступа к контактной группе – возможность пломбировки.
- Простой и быстрый монтаж.
- Простое введение кабелей через выламываемые отверстия.
- Возможность устанавливать несколько боксов в ряд.

Технические характеристики

Вид установки	навесной
Степень защиты	IP20, IP30, IP31
Класс защиты	II
Материал дверцы	полистирол
Цвет	белый, сосна, дуб
Количество рядов	1
Количество модулей	от 2 до 9
Номинальное напряжение, В	400
Номинальная частота, Гц	50
Номинальный ток, А	100
Рабочая температура, °С	-20 ÷ +80
Климатическое исполнение	УХЛ3

КРЕПТА

Ассортимент

	Наименование	Цвет	Кол-во в упак.	Артикул
	Бокс КМПн 1/2 навесной. Типоразмер: 1 ряд, 2 модуля	белый сосна дуб	252	МКР31-N-02-30-252 МКР31-N-02-30-252-S МКР31-N-02-30-252-D
	Бокс КМПн 1/4 навесной. Типоразмер: 1 ряд, 4 модуля	белый сосна дуб	135	МКР31-N-04-30-135 МКР31-N-04-30-135-S МКР31-N-04-30-135-D
	Бокс КМПн 2/2 навесной. Типоразмер: 1 ряд, 2 модуля	белый сосна дуб	160	МКР42-N-02-30-20 МКР42-N-02-30-20-S МКР42-N-02-30-20-D
	Бокс КМПн 2/4 навесной. Типоразмер: 1 ряд, 4 модуля	белый сосна дуб	96	МКР42-N-04-30-12 МКР42-N-04-30-12-S МКР42-N-04-30-12-D
	Бокс КМПн 2/6 навесной. Типоразмер: 1 ряд, 6 модулей	белый сосна дуб	72	МКР42-N-06-30-09 МКР42-N-06-30-09-S МКР42-N-06-30-09-D
	Бокс КМПн 2/9-1 навесной. Типоразмер: 1 ряд, 9 модулей	белый	32	МКР42-N-09-31-01
	Бокс КМПн 2/9-2 навесной. Типоразмер: 1 ряд, 9 модулей.	белый сосна дуб	32	МКР42-N-09-31-02 МКР42-N-09-31-02-S МКР42-N-09-31-02-D

4
КРЕПТА

Цветовые решения



белый (RAL9016)



сосна (RAL1001)



дуб (RAL8024)

Габаритные размеры и установочные размеры

КМПн 1/2

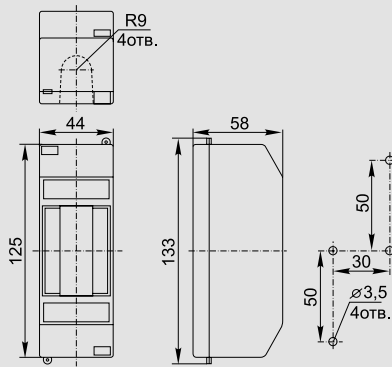

КМПн 2/2

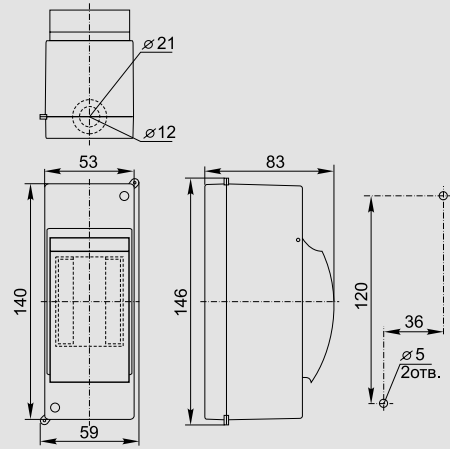

4

КМПн 1/4

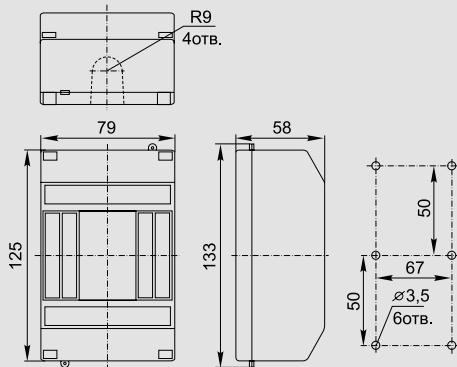

КМПн 2/4

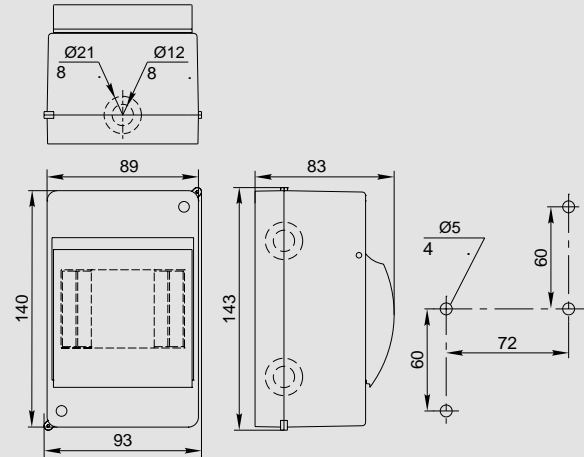

КМПн 2/6

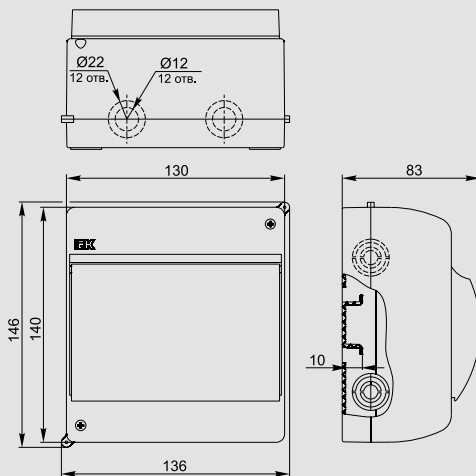

КМПн 2/9-1, КМПн 2/9-2

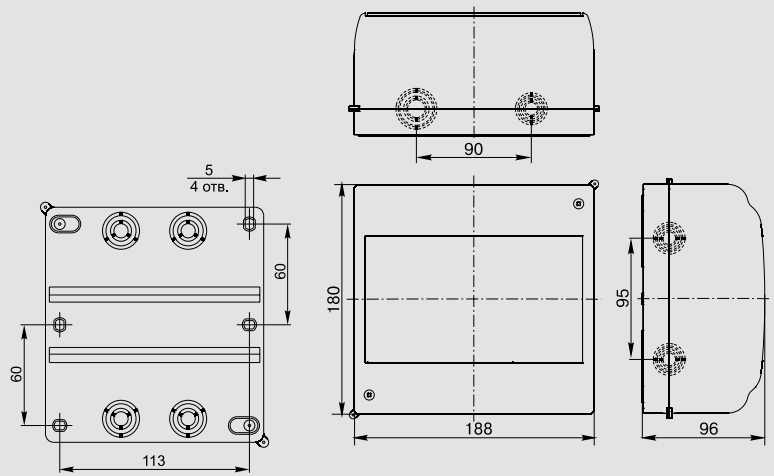

КРЕПТА 3 Корпуса пластиковые для модульного оборудования ЩРН(В)-П IP41

Используются в жилых и офисных помещениях. Предназначены для установки модульных устройств: автоматических выключателей, устройств защитного отключения, дифференциальных автоматических выключателей, таймеров, устройств управления освещением и т.д.

Надежная современная конструкция и прочный пластик, удобные крепежные приспособления гарантируют изделиям долгий срок службы и безопасность эксплуатации.

КРЕПТА



4

Преимущества

- Ударопрочный самозатухающий АБС-пластик.
- Простой и быстрый монтаж – отверстия для крепления корпуса.
- Удобный монтаж – предварительно выштампованные вводы для введения кабелей со всех сторон.
- Универсальные винты, подходящие к любому типу отвертки.
- Наличие специального суппорта для шин N и PE из самозатухающего пластика при 960 °С.
- Увеличенное расстояние от DIN-рейки до задней стенки основания корпуса.

Технические характеристики

Вид установки	навесной, встраиваемый
Степень защиты	IP41
Класс защиты	II
Материал корпуса	АБС-пластик
Материал дверцы	поликарбонат
Количество рядов	от 1 до 3
Количество модулей	от 4 до 36
Номинальное напряжение, В	400
Номинальная частота, Гц	50
Номинальный ток, А	100
Рабочая температура, °С	-20÷+80
Климатическое исполнение	УХЛ3
Ударная прочность	IK05 (0,7 Дж)

Особенности конструкции



Простое введение кабелей, проводов через выштампованные вводы для проводников на задней и боковых стенках корпуса.



Вертикальное расположение корпуса обеспечивает удобство монтажа и дополнительную циркуляцию воздуха.



Не нужно писать на самих автоматических выключателях – специальная маркировочная лента входит в комплектацию.



Универсальные анодированные винты защищены от коррозии и подходят к любому типу отвертки.



Специальный суппорт для крепления шин N и PE легко снимается и устанавливается как в верхней, так и в нижней частях основания корпуса. Суппорт самозатухает при температуре 960 °С.



Полная комплектация корпусов обеспечивает простой и быстрый монтаж.



Точное выравнивание и надежный монтаж корпуса на стене обеспечивают точки крепления с указанием размеров между ними.

Комплектация



DIN-рейки



Суппорт с шинами N и PE



Маркировочная лента



Винты и пластиковые дюбели

Ассортимент

Корпуса модульные навесные	Типоразмер	Наименование	Шины	Цвет корпуса	Цвет двери	Вес, кг	Кол-во в упак.	Артикул
	1 ряд, 4 модуля	ЩРН-П-4	Шины N/PE: 6×9 мм 4/1 – 1 шт.	белый черный	прозрачный прозрачный	0,32	20	МКР12-N-04-40-20 МКР12-N-04-41-K02
	1 ряд, 6 модулей	ЩРН-П-6	Шины N/PE: 6×9 мм 4/1 – 1 шт.; 6×9 мм 6/1 – 1 шт.	белый сосна черный	прозрачный прозрачный прозрачный	0,43	20	МКР12-N-06-40-20 МКР12-N-06-41-K34 МКР12-N-06-41-K02
	1 ряд, 8 модулей	ЩРН-П-8	Шины N/PE: 6×9 мм 4/1 – 1 шт.; 6×9 мм 8/1 – 1 шт.	белый сосна черный	прозрачный прозрачный прозрачный	0,49	20	МКР12-N-08-40-20 МКР12-N-08-41-K34 МКР12-N-08-41-K02
	1 ряд, 10 модулей	ЩРН-Пк-10	Шины N/PE: 6×9 мм 4/1 – 1 шт. 6×9 мм 5/1 – 1 шт.	белый	прозрачный	0,62	20	МКР12-N-04-10-41
	1 ряд, 12 модулей	ЩРН-П-12	Шины N/PE: 6×9 мм 6/1 – 1 шт.; 6×9 мм 8/1 – 1 шт.	белый сосна черный	прозрачный прозрачный прозрачный	0,65	10	МКР12-N-12-40-10 МКР12-N-12-41-K34 МКР12-N-12-41-K02
	1 ряд, 15 модулей	ЩРН-Пк-15	Шины N/PE: 6×9 мм 6/1 – 2 шт.	белый	прозрачный	0,89	15	МКР12-N-04-15-41
	1 ряд, 18 модулей	ЩРН-П-18	Шины N/PE: 6×9 мм 8/1 – 1 шт.; 6×9 мм 10/1 – 1 шт.	белый сосна черный	прозрачный прозрачный прозрачный	0,93	10	МКР12-N-18-40-10 МКР12-N-18-41-K34 МКР12-N-18-41-K02
	2 ряда, 24 модуля	ЩРН-П-24	Шины N/PE: 6×9 мм 6/1 – 2 шт.; 6×9 мм 8/1 – 2 шт.	белый черный	прозрачный прозрачный	1,17	10	МКР12-N-24-40-10 МКР12-N-24-41-K02
	3 ряда, 36 модулей	ЩРН-П-36 навесной	Шины N/PE: 6×9 мм 8/1 – 2 шт.; 6×9 мм 10/1 – 2 шт.	белый черный	прозрачный прозрачный	1,92	5	МКР12-N-36-40-05 МКР12-N-36-41-K02
	3 ряда, 45 модулей	ЩРН-Пк-45	Шины N/PE: 6×9 мм 9/1 – 4 шт.	белый	прозрачный	2,32	5	МКР12-N-04-45-41

Корпуса модульные встраиваемые	Типоразмер	Наименование	Шины	Цвет корпуса	Цвет двери	Вес, кг	Кол-во в упак.	Артикул
	1 ряд, 4 модуля	ЩРВ-П-4	Шины N/PE: 6×9 мм 4/1 – 1 шт.	белый черный	прозрачный прозрачный	0,36	20	МКР12-V-04-40-20 МКР12-V-04-41-K02
	1 ряд, 6 модулей	ЩРВ-П-6	Шины N/PE: 6×9 мм 4/1 – 1 шт.; 6×9 мм 6/1 – 1 шт.	белый черный	прозрачный прозрачный	0,41	20	МКР12-V-06-40-20 МКР12-V-06-41-K02
	1 ряд, 8 модулей	ЩРВ-П-8	Шины N/PE: 6×9 мм 4/1 – 1 шт.; 6×9 мм 8/1 – 1 шт.	белый черный	прозрачный прозрачный	0,49	20	МКР12-V-08-40-20 МКР12-V-08-41-K02
	1 ряд, 10 модулей	ЩРВ-Пк-10	Шины N/PE: 6×9 мм 4/1 – 1 шт. 6×9 мм 5/1 – 1 шт.	белый	прозрачный	0,72	20	МКР12-V-04-10-41
	1 ряд, 12 модулей	ЩРВ-П-12	Шины N/PE: 6×9 мм 6/1 – 1 шт.; 6×9 мм 8/1 – 1 шт.	белый черный	прозрачный прозрачный	0,62	10	МКР12-V-12-40-10 МКР12-V-12-41-K02
	1 ряд, 15 модулей	ЩРВ-Пк-15	Шины N/PE: 6×9 мм 6/1 – 2 шт.	белый	прозрачный	0,98	15	МКР12-V-04-15-41
	1 ряд, 18 модулей	ЩРВ-П-18	Шины N/PE: 6×9 мм 8/1 – 1 шт.; 6×9 мм 10/1 – 1 шт.	белый черный	прозрачный прозрачный	0,96	10	МКР12-V-18-40-10 МКР12-V-18-41-K02
	2 ряда, 24 модуля	ЩРВ-П-24	Шины N/PE: 6×9 мм 6/1 – 2 шт.; 6×9 мм 8/1 – 2 шт.	белый черный	прозрачный прозрачный	1,11	10	МКР12-V-24-40-10 МКР12-V-24-41-K02
	3 ряда, 36 модулей	ЩРВ-П-36	Шины N/PE: 6×9 мм 8/1 – 2 шт.; 6×9 мм 10/1 – 2 шт.	белый черный	прозрачный прозрачный	1,85	5	МКР12-V-36-40-05 МКР12-V-36-41-K02
	3 ряда, 45 модулей	ЩРВ-Пк-45	Шины N/PE: 6×9 мм 9/1 – 4 шт.	белый	прозрачный	2,66	5	МКР12-V-04-45-41

Цветовые
решения



белый (RAL9016)



сосна (RAL1001)



черный (RAL9005)

Габаритные размеры и установочные размеры

ЩРН-П-4

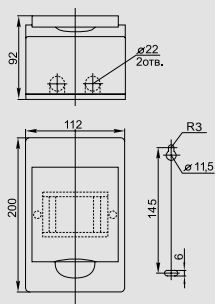

ЩРН-П-6

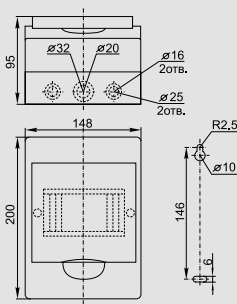

ЩРН-П-8

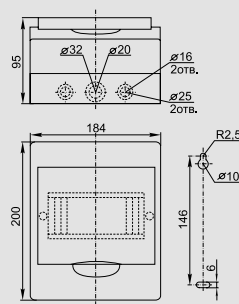

ЩРН-П-12

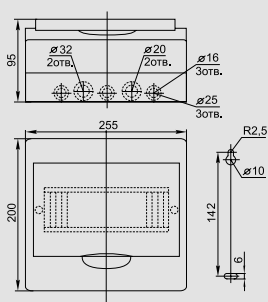

ЩРН-П-18

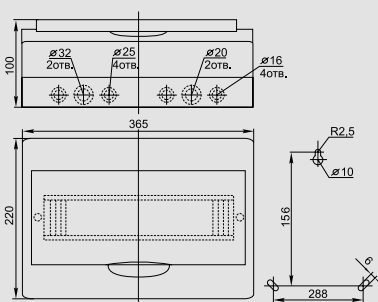

ЩРН-П-24

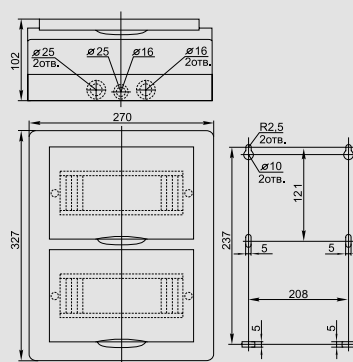

ЩРН-П-36

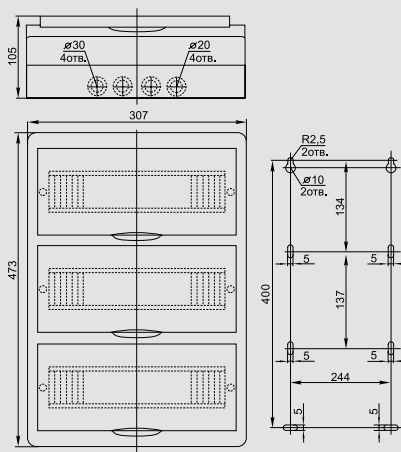

ЩРВ-П-4

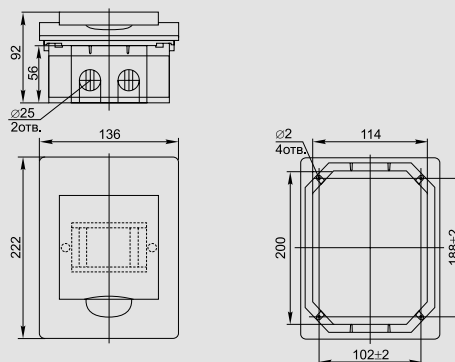

ЩРВ-П-6

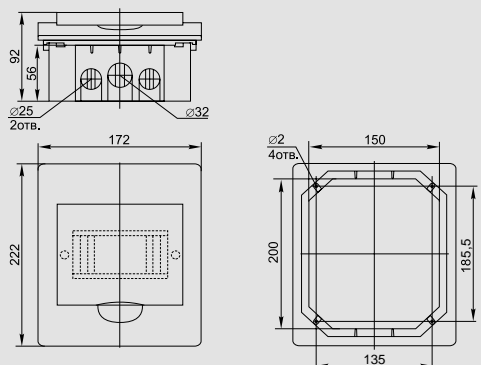

ЩРВ-П-8

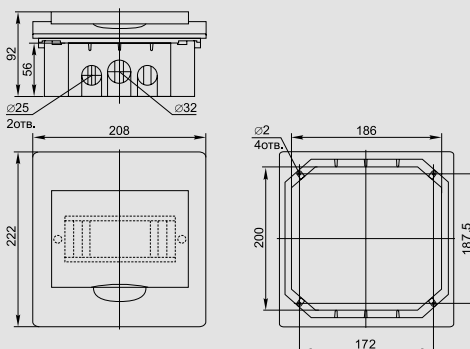

ЩРВ-П-12

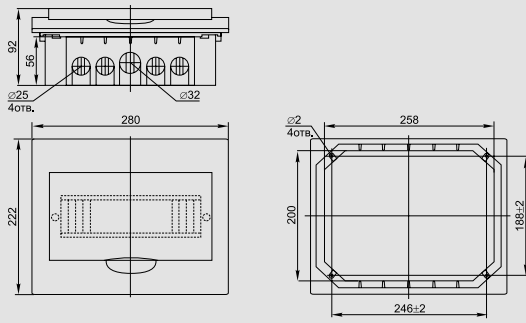

ЩРВ-П-18

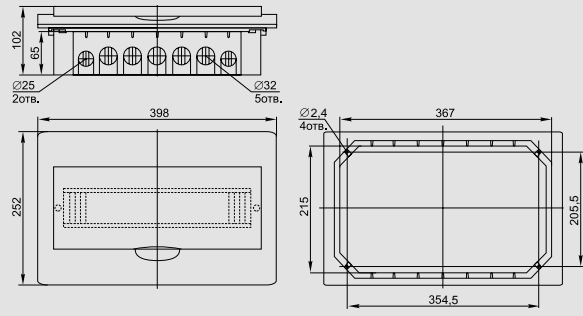

ЩРВ-П-24

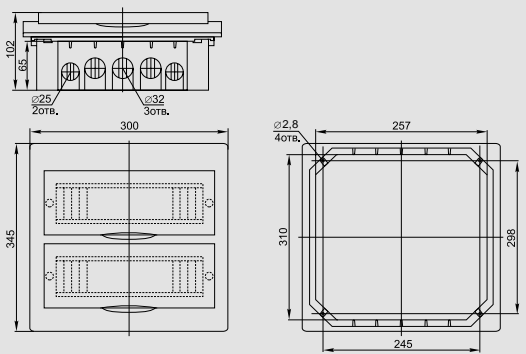

ЩРВ-П-36

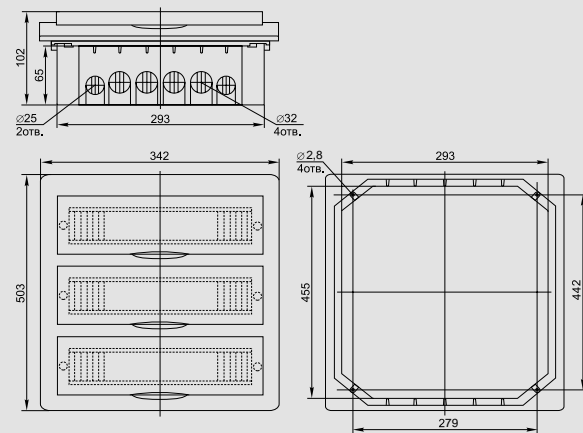

ЩРН-Пк-10

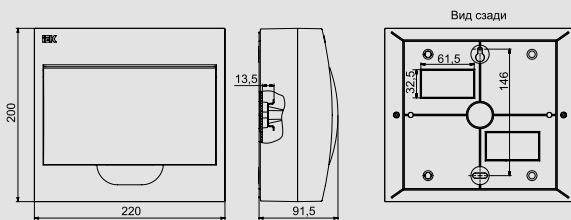

ЩРН-Пк-45

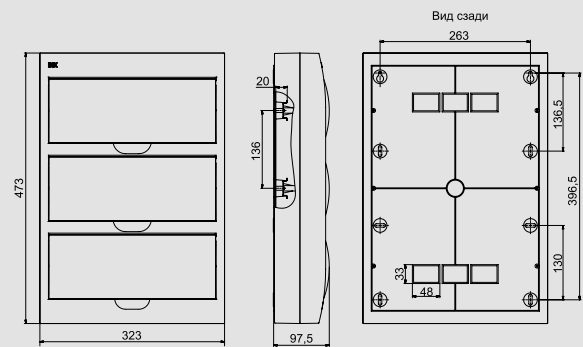

ЩРН-Пк-15

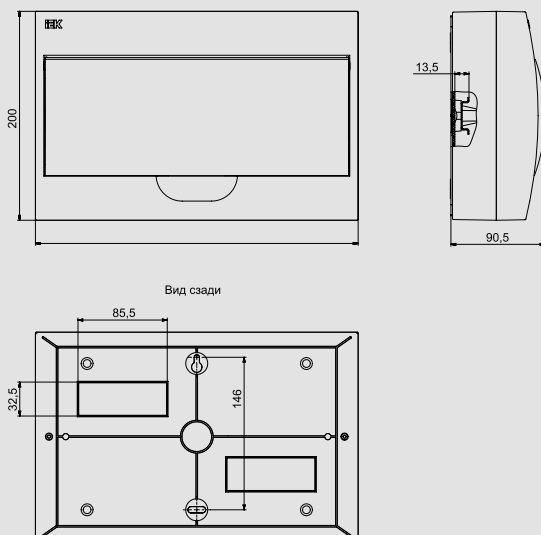

ЩРВ-Пк-10

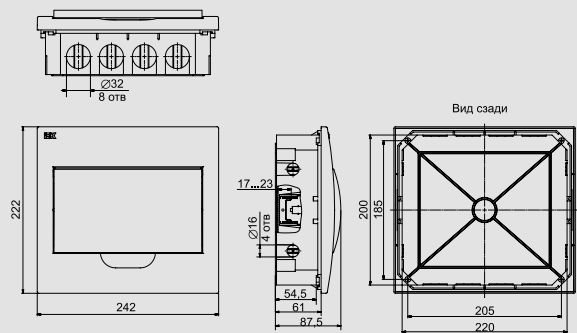

ЩРВ-Пк-15

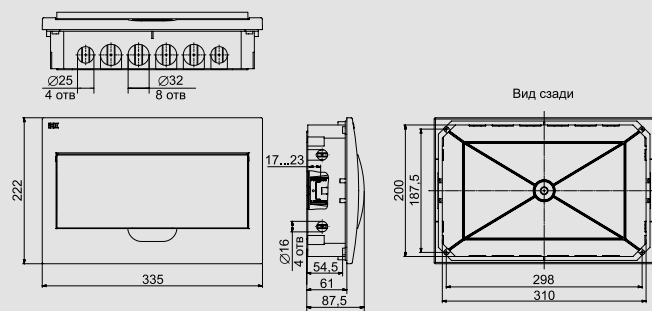

ЩРВ-Пк-45

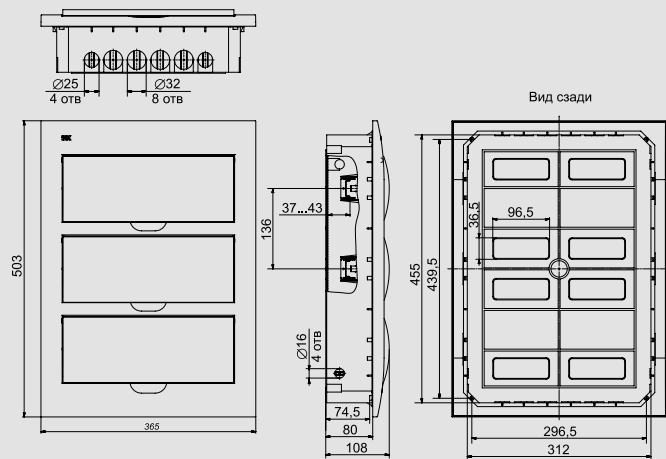

PRIME Корпуса пластиковые для установки модульного оборудования ЩРН(В)-П IP41

Пластиковые корпуса ЩРН(В)-П IP41 серии PRIME используются в жилых и офисных помещениях. Предназначены для установки модульных устройств: автоматических выключателей, устройств защитного отключения, дифференциальных автоматических выключателей, таймеров, устройств управления освещением и т.д. Конструкция корпуса и его отдельных элементов разработана таким образом, чтобы максимально упростить и ускорить процесс сборки и монтажа корпуса. За счет уникального дизайна корпуса удачно впишутся в любой интерьер.

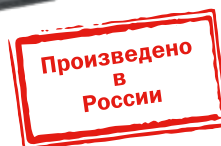

Преимущества

- Стильный и эргономичный дизайн.
- Полная комплектация – готовность к сборке.
- Безопасный суппорт для шин N/PE.
- Удобный замок-защелка для запираания дверцы.
- Регулировка DIN-рейки по глубине.
- Возможность перенавески дверцы.
- Возможность опломбировки корпуса.
- Наличие выламываемых отверстий для ввода кабеля различного диаметра, а также возможность заведения в корпус кабель-канала (для моделей навесного типа).

Технические характеристики

Вид установки	навесной, встраиваемый
Степень защиты	IP41
Класс защиты	II
Материал корпуса	АБС-пластик
Материал дверцы	поликарбонат
Количество рядов	от 1 до 3
Количество модулей	от 4 до 36
Номинальное напряжение, В	400
Номинальная частота, Гц	50
Номинальный ток, А	100
Рабочая температура, °С	-20 ÷ +85
Климатическое исполнение	У3
Ударная прочность	IK05 (0,7 Дж)

Особенности конструкции



Безопасный суппорт для шин N/PE на защелках.



Возможность заведения в корпус кабель-канала и труб различного диаметра с помощью специальной вставки.



Возможность опломбировки корпуса с помощью пластикового винта.



Держатель DIN-рейки ступенчатого типа для возможности регулировки DIN-рейки по глубине.



Удобный замок-защелка дверцы с нажимным механизмом.



Яркая и информативная индивидуальная упаковка.



Удобство монтажа за счет отсутствия боковых стенок на основании корпуса в моделях навесного типа.

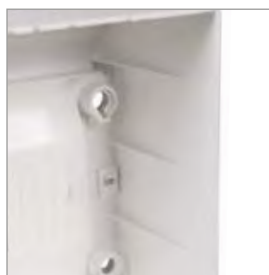

Наличие ребер жесткости обеспечивает прочность конструкции корпуса.

Комплектация



DIN-рейка и держатели DIN-рейки ступенчатого типа



Замок-защелка и заглушка для замка



Пластиковые винты, дюбели



Пластиковые заглушки для крепежных отверстий



Шины N/PE, суппорт для шин N/PE



Монтажный уровень в корпусах на 18, 24 и 36 модулей



Вставка для корпусов ЩРН



Маркировочная лента

Ассортимент

	Наименование	Типоразмер	Шина N/PE	Вес, кг	Цвет корпуса	Цвет двери	Артикул
	ЩРН-П-4	1 ряд, 4 модуля, навесной	6×9 мм 6/2 – 1 шт.	0,47	белый	прозрачный	МКР82-N-04-41-20
					белый	белый	МКР82-N-04-WD-41-20
					черный	черный	МКР13-N-01-04-41-K02
	ЩРН-П-6	1 ряд, 6 модулей, навесной	6×9 мм 4/2 – 2 шт.	0,56	белый	прозрачный	МКР82-N-06-41-20
					белый	белый	МКР82-N-06-WD-41-20
					черный	черный	МКР13-N-01-06-41-K02
	ЩРН-П-9	1 ряд, 9 модулей, навесной	6×9 мм 4/2 – 1 шт.; 6×9 мм 6/2 – 1 шт.	0,68	белый	прозрачный	МКР82-N-09-41-20
					белый	белый	МКР82-N-09-WD-41-20
					черный	черный	МКР13-N-01-09-41-K02
	ЩРН-П-12	1 ряд, 12 модулей, навесной	6×9 мм 4/2 – 1 шт.; 6×9 мм 10/2 – 1 шт.	0,79	Белый	прозрачный	МКР82-N-12-41-10
					белый	белый	МКР82-N-12-WD-41-10
					черный	черный	МКР13-N-01-12-41-K02
	ЩРН-П-18	1 ряд, 18 модулей, навесной	6×9 мм 10/2 – 2 шт.	1,00	белый	прозрачный	МКР82-N-18-41-10
					белый	белый	МКР82-N-18-WD-41-10
					черный	черный	МКР13-N-01-18-41-K02
	ЩРН-П-24	2 ряда, 24 модуля, навесной	6×9 мм 4/2 – 2 шт.; 6×9 мм 10/2 – 2 шт.	1,21	белый	прозрачный	МКР82-N-24-41-10
					белый	белый	МКР82-N-24-WD-41-10
					черный	черный	МКР13-N-01-24-41-K02
	ЩРН-П-36	3 ряда, 36 модулей, навесной	6×9 мм 8/2 – 1 шт.; 6×9 мм 10/2 – 3 шт.	1,67	белый	прозрачный	МКР82-N-36-41-05
					белый	белый	МКР82-N-36-WD-41-05
					черный	черный	МКР13-N-01-36-41-K02

4

PRIME

Наименование	Типоразмер	Шина N/PE	Вес, кг	Цвет корпуса	Цвет двери	Артикул
	1 ряд, 4 модуля, встраиваемый	6×9 мм 6/2 – 1 шт.	0,44	белый	прозрачный	МКР82-V-04-41-20
				белый	белый	МКР82-V-04-WD-41-20
				черный	черный	МКР13-V-01-04-41-K02
	1 ряд, 6 модулей, встраиваемый	6×9 мм 4/2 – 2 шт.	0,53	белый	прозрачный	МКР82-V-06-41-20
				белый	белый	МКР82-V-06-WD-41-20
				черный	черный	МКР13-V-01-06-41-K02
	1 ряд, 9 модулей, встраиваемый	6×9 мм 4/2 – 1 шт.; 6×9 мм 6/2 – 1 шт.	0,64	белый	прозрачный	МКР82-V-09-41-20
				белый	белый	МКР82-V-09-WD-41-20
				черный	черный	МКР13-V-01-09-41-K02
	1 ряд, 12 модулей, встраиваемый	6×9 мм 4/2 – 1 шт.; 6×9 мм 10/2 – 1 шт.	0,75	Белый	прозрачный	МКР82-V-12-41-10
				белый	белый	МКР82-V-12-WD-41-10
				черный	черный	МКР13-V-01-12-41-K02
	1 ряд, 18 модулей, встраиваемый	6×9 мм 10/2 – 2 шт.	0,98	белый	прозрачный	МКР82-V-18-41-10
				белый	белый	МКР82-V-18-WD-41-10
				черный	черный	МКР13-V-01-18-41-K02
	2 ряда, 24 модуля, встраиваемый	6×9 мм 4/2 – 2 шт.; 6×9 мм 10/2 – 2 шт.	1,25	белый	прозрачный	МКР82-V-24-41-10
				белый	белый	МКР82-V-24-WD-41-10
				черный	черный	МКР13-V-01-24-41-K02
	3 ряда, 36 модулей, встраиваемый	6×9 мм 8/2 – 1 шт.; 6×9 мм 10/2 – 3 шт.	1,73	белый	прозрачный	МКР82-V-36-41-05
				белый	белый	МКР82-V-36-WD-41-05
				черный	черный	МКР13-V-01-36-41-K02

Цветовые решения



белый (RAL9001)

черный (RAL9005)

Габаритные размеры и установочные размеры

ЩРН-П-4 PRIME

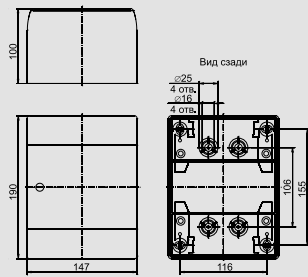

ЩРН-П-6 PRIME

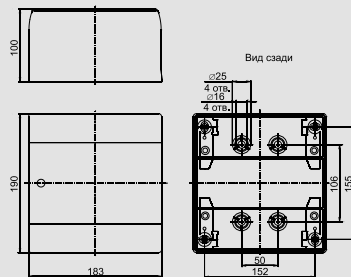

ЩРН-П-9 PRIME

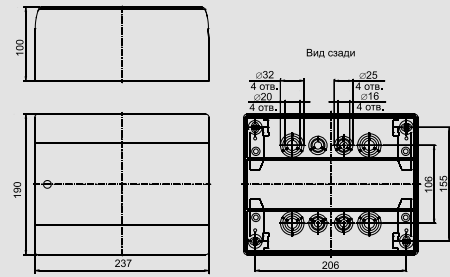

ЩРН-П-12 PRIME

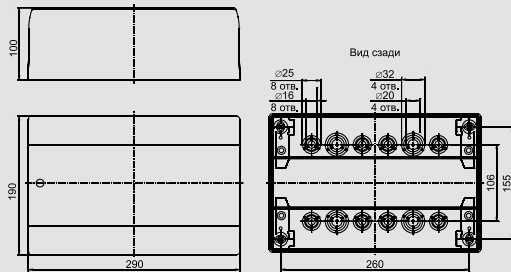

ЩРН-П-18 PRIME

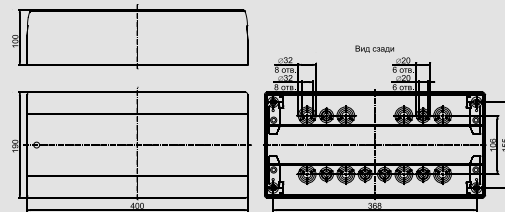

ЩРН-П-24 PRIME

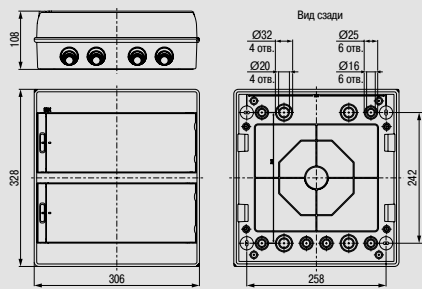

ЩРН-П-36 PRIME

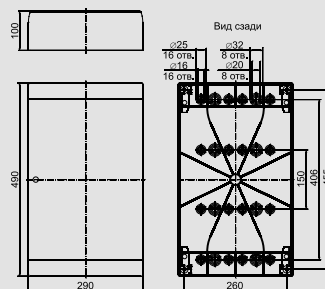

ЩРВ-П-4 PRIME

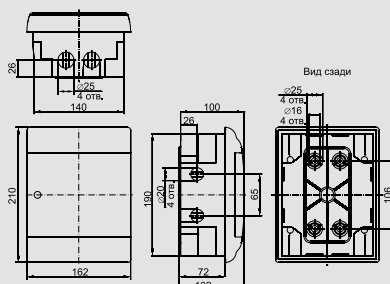

ЩРВ-П-6 PRIME

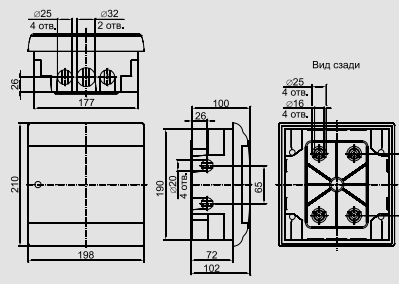

ЩРВ-П-9 PRIME

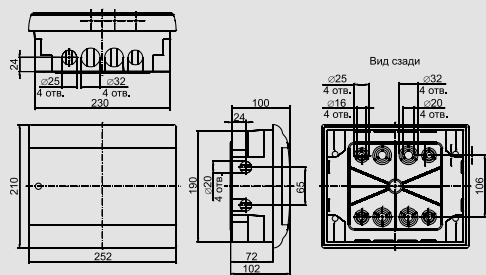

ЩРВ-П-12 PRIME

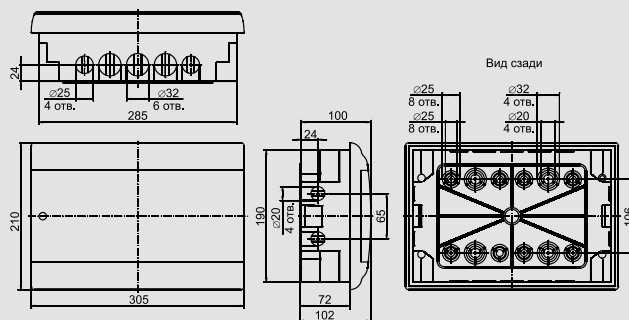

ЩРВ-П-18 PRIME

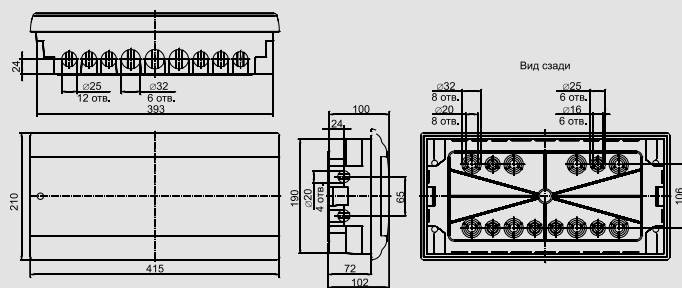

ЩРВ-П-24 PRIME

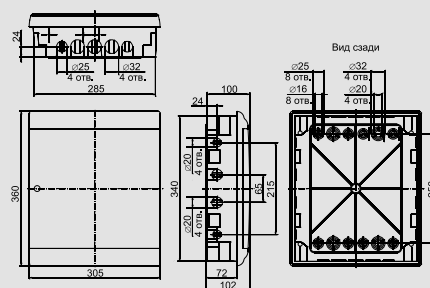

ЩРВ-П-36 PRIME

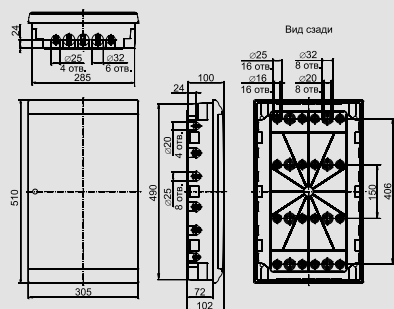

4
PRIME

КРЕПТА 7 Корпуса пластиковые для модульного оборудования с металлической дверцей КМПв IP30

Встраиваемые корпуса для установки в жилых и офисных помещениях. Данные корпуса обладают уникальной конструкцией, которая обеспечивает удобство, быстроту монтажа и гармонично впишется в любой интерьер.



КРЕПТА

Преимущества

- Широкий выбор всевозможных аксессуаров, которые обеспечивают простой и быстрый монтаж.
- Защита от хищения электроэнергии благодаря возможности опломбировки корпуса.
- Стальная дверца обладает противокоррозийной защитой благодаря фосфатированию и покрытию порошковой краской.
- Удобство эксплуатации – перенавешиваемая дверца.
- Простое изменение положения суппорта нулевых шин.
- Универсальная упаковка.
- Простой ввод кабеля благодаря наличию легко-съемных боковых панелей.
- Специальная конструкция корпуса позволяет нивелировать неровности поверхностей, на которые устанавливается корпус, в пределах 18 мм.

Технические характеристики

Вид установки	встраиваемый
Степень защиты	IP30
Класс защиты	II
Материал корпуса	полистирол
Материал дверцы, рамы	сталь
Цвет	RAL 9016
Количество рядов	от 1 до 4
Количество модулей	от 14 до 56
Номинальное напряжение, В	400
Номинальная частота, Гц	50
Номинальный ток, А	63
Климатическое исполнение	УЗ

Особенности конструкции



Рама и дверца, изготовленные из стального листа, обладают противокоррозийной защитой, окрашены специальной порошковой краской.



Возможность устанавливать съемные панели по центру корпуса.



Отверстия для пломбирования, защищающего от несанкционированного доступа.



Возможность установки суппорта с шинами N и PE как сверху, так и снизу.



Благодаря съемной панели удобно производить ввод проводников.



Экономия времени и быстроту монтажа обеспечивают монтажные аксессуары.



В ходе работы кабель можно фиксировать на специальном креплении.



Упаковка снабжена специальными метками, которые помогают точно установить корпус в нише.

Комплектация



Маркировочные зажимы



Монтажные рамки. Шурупы и пластиковые дюбели



DIN-рейки и суппорт с шинами N и PE



Инструкция, маркировочный лист

Ассортимент

	Наименование	Типоразмер	Шины N и PE	Вес, кг	Артикул
	КМПв-14	1 ряд, 14 модулей	13×16 мм ² – 2 шт.	2,088	МКР54-V-14-30-01
	КМПв-28	2 ряда, 28 модулей	17×16 мм ² – 2 шт.	2,838	МКР54-V-28-30-01
	КМПв-42	3 ряда, 42 модуля	27×16 мм ² – 2 шт.	3,6	МКР54-V-42-30-01
	КМПв-56	4 ряда, 56 модулей	27×16 мм ² – 2 шт.	4,6	МКР54-V-56-30-01

Габаритные размеры и установочные размеры

КМПв-14

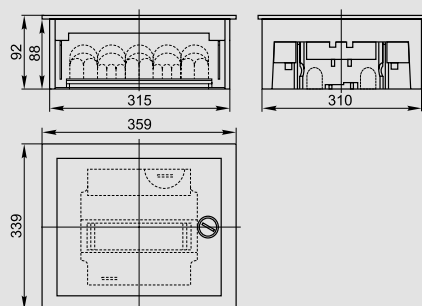

КМПв-28

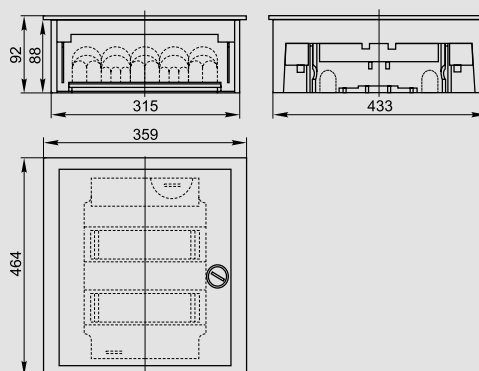

КМПв-42

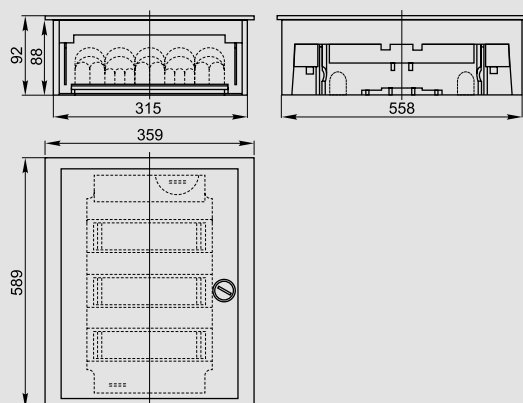

КМПв-56

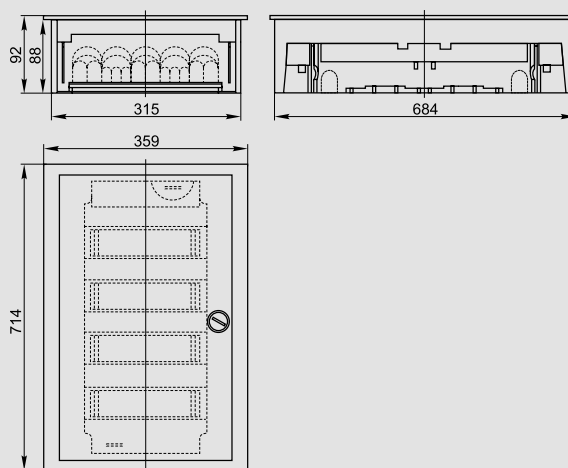

КРЕПТА 5 Корпуса пластиковые для установки модульного оборудования КМПн IP55

Корпуса могут устанавливаться в помещениях с высоким уровнем влажности или со значительной запыленностью, а также на открытом воздухе. Идеальны для эксплуатации в гаражах, автомойках, подвалах, лабораториях, мастерских и т.д.



КРЕПТА

Преимущества

- Корпуса обладают высоким уровнем прочности и выдерживают удары с энергией 0,7 Дж (IK05).
- Самозатухающий пластик (испытание нитью накала при температуре 750 °С).
- Держатель DIN-рейки ступенчатого типа для возможности регулировки DIN-рейки по глубине.
- Безопасный суппорт для шин N/PE.
- Наличие выламываемых отверстий для прокладки проводов.
- Возможность перенавешивания дверцы с двух сторон (слева/справа).
- Наличие пластиковых винтов обеспечивает удобство монтажа.
- Защита корпуса и дверцы от несанкционированного проникновения – отверстия для пломбирования.

Технические характеристики

Вид установки	навесной
Степень защиты	IP55
Класс защиты	II
Материал корпуса	АБС– пластик
Материал дверцы	поликарбонат
Цвет	RAL 9016
Количество рядов	от 1 до 3
Количество модулей	от 5 до 36
Номинальное напряжение, В	до 400
Номинальная частота, Гц	50
Номинальный ток, А	100
Рабочая температура, °С	–40 ÷ +80
Климатическое исполнение	У1
Ударная прочность	IK05 (0,7 Дж)

Особенности конструкции



Безопасный суппорт для шин N/PE.



Держатель DIN-рейки ступенчатого типа для возможности регулировки DIN-рейки по глубине.



Для удобства эксплуатации корпуса предусмотрено изменение направления открывания дверцы. При легком нажатии дверца снимается с фиксаторов и устанавливается на другую сторону.



Герметизация корпуса обеспечивается благодаря наличию специальной прокладки и дополнительных сальников.



Возможность опломбировки дверцы корпуса.



Для защиты от несанкционированного проникновения и доступа к контактной группе предусмотрено отверстие для пломбировки.

Комплектация



DIN-рейки



Сальники



Шины N/PE, суппорт для шин N/PE

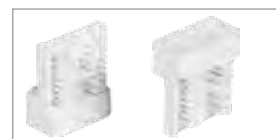

Держатели DIN-рейки ступенчатого типа



Пластиковые винты, дюбели



Заглушки резиновые



Монтажный уровень в корпусах на 18, 24 и 36 модулей



Маркировочная лента

Ассортимент

Наименование	Типоразмер	Шина N/PE	Вес, кг	Кол-во в упаковке	Артикул
	1 ряд, 5 модулей	6×9 мм 6/2 – 1 шт.	0,54	30	МКР72-N3-05-55
	1 ряд, 9 модулей	6×9 мм 10/2 – 1 шт.	0,79	20	МКР72-N3-09-55
	1 ряд, 12 модулей	6×9 мм 4/2 – 1 шт.; 6×9 мм 10/2 – 1 шт.	1,03	12	МКР72-N3-12-55
	1 ряд, 18 модулей	6×9 мм 10/2 – 2 шт.	1,3	10	МКР72-N3-18-55
	2 ряда, 24 модуля	6×9 мм 6/2 – 1 шт.; 6×9 мм 10/2 – 2 шт.	1,7	8	МКР72-N3-24-55
	3 ряда, 36 модулей	6×9 мм 6/2 – 1 шт.; 6×9 мм 10/2 – 3 шт.	2,3	5	МКР72-N3-36-55

Габаритные размеры и установочные размеры

КМПН-5 IP55

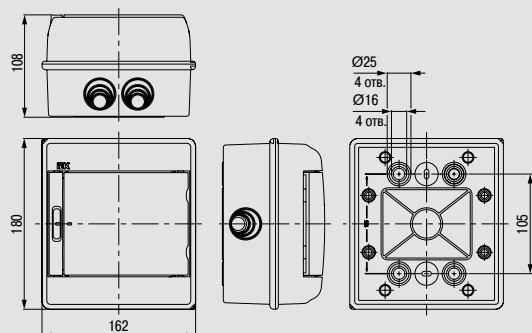

КМПН-9 IP55

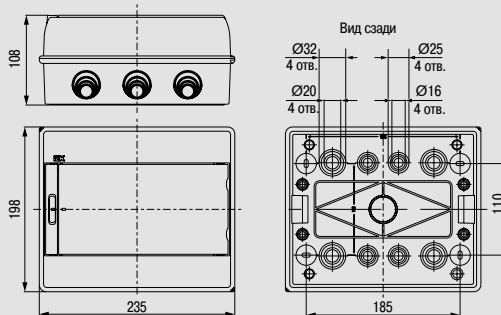

КМПН-12 IP55

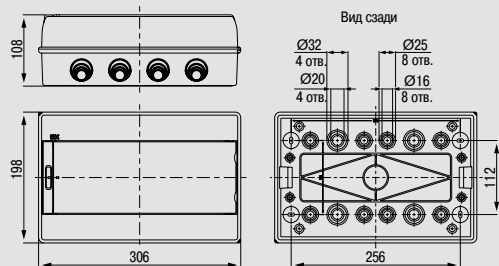

КМПН-18 IP55

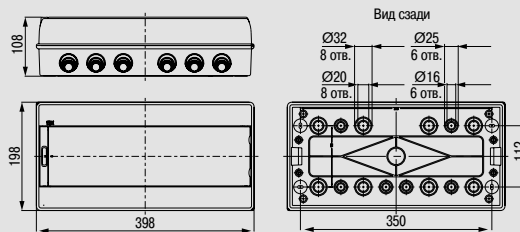

КМПН-24 IP55

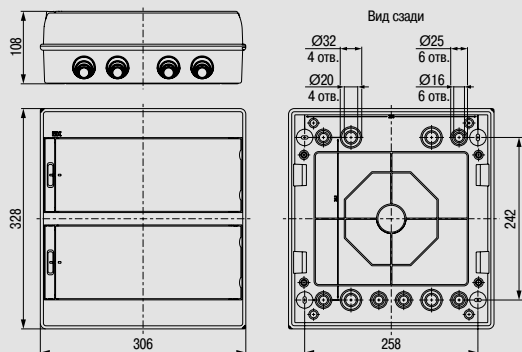

КМПН-36 IP55

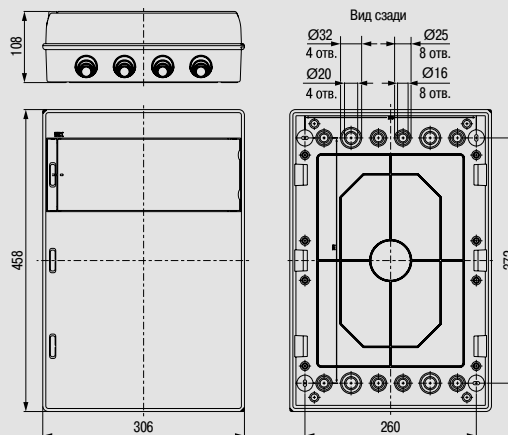

КРЕПТА 7 Корпуса пластиковые для установки модульного оборудования КМПн IP66

Повышенная степень защиты корпуса позволяет использовать его в помещениях с большим содержанием пыли и влаги, например, в производственных помещениях, гаражах, подвалах, автомойках, на складах, а также на открытом воздухе.

Предназначены для сборки распределительных электрощитов с использованием модульной аппаратуры, для ввода и распределения электроэнергии, а также защиты сетей напряжением 230/400 В от токов перегрузки и короткого замыкания.



КРЕПТА

Преимущества

- Высококачественный полиуретановый уплотнитель обеспечивает дополнительную защиту корпуса от влаги и пыли.
- Возможность запираения корпуса от несанкционированного доступа на замок.
- Удобство сборки и монтажа.
- Невыпадающие винты.
- Широкий номенклатурный ряд.
- Расширенный диапазон рабочих температур – от –25 до +85 °С.
- Полная комплектация – готовность к сборке.
- Стильный эргономичный дизайн.

Технические характеристики

Вид установки	навесной
Степень защиты	IP66
Класс защиты	II
Материал корпуса	АБС-пластик
Материал дверцы	поликарбонат
Цвет	RAL 7035
Количество рядов	от 1 до 3
Количество модулей	от 4 до 48
Номинальное напряжение, В	400
Номинальная частота, Гц	50
Номинальный ток, А	100
Рабочая температура, °С	–45 ÷ +85
Климатическое исполнение	У1
Ударная прочность	IK05 (0,7 Дж)

Особенности конструкции



Направление открывания фасадной панели может быть легко изменено как вправо, так и влево за счет наличия пластиковых петель.



Увеличенное расстояние между DIN-рейкой и задней стенкой. DIN-рейка регулируется по глубине, для ее установки используются пластиковые фиксаторы.



Защита корпуса от несанкционированного доступа обеспечена наличием замка с трехгранным ключом.



Съемный держатель шин N и PE можно устанавливать как вверх, так и вниз корпуса на специальные крепления. Сами же шины N и PE устанавливаются на съемный держатель простым защелкиванием в посадочные места.



Удобный и точный монтаж корпуса возможен за счет специальной разметки отверстий для крепления корпуса к стене.

Комплектация



Шины N и PE с держателем и крышкой



Петли для навески дверцы



Замок с трехгранным ключом



Заглушки модульные и заглушки отверстий



Метизы

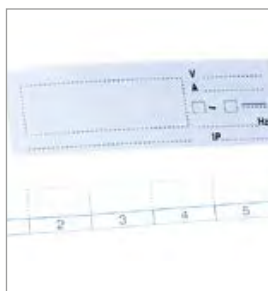

Знаки маркировки

Ассортимент

	Наименование	Типоразмер	Шина N/PE	Вес, кг	Артикул
	KMПн-4, навесной	1 ряд, 4 модуля	5×10 мм ² – 1 шт.	0,5	МКР73-N-04-66
	KMПн-8, навесной	1 ряд, 8 модулей	5×10 мм ² + 5×16 мм ² – 1 шт.	0,71	МКР73-N-08-66
	KMПн-12, навесной	1 ряд, 12 модулей	5×10 мм ² + 5×16 мм ² – 1 шт.	1,42	МКР73-N-12-66
	KMПн-16, навесной	1 ряд, 16 модулей	5×10 мм ² + 5×16 мм ² – 2 шт.	1,78	МКР73-N-16-66
	KMПн-24, навесной	2 ряда, 24 модуля	5×10 мм ² + 5×16 мм ² – 3 шт.	2,32	МКР73-N-24-66
	KMПн-32, навесной	2 ряда, 32 модуля	5×10 мм ² + 5×16 мм ² – 5 шт.	2,75	МКР73-N-32-66
	KMПн-48, навесной	3 ряда, 48 модулей		3,75	МКР73-N-48-66

Габаритные размеры и установочные размеры

КМПн-4

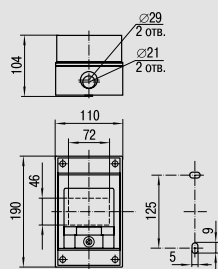

КМПн-8

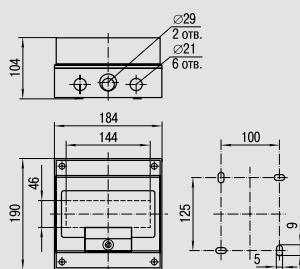

КМПн-12

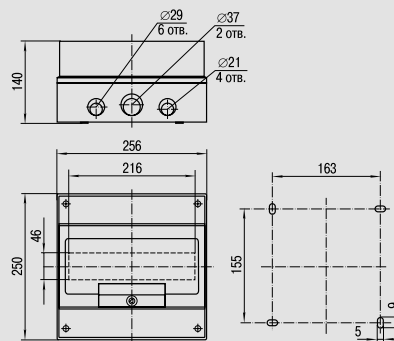

КМПн-16

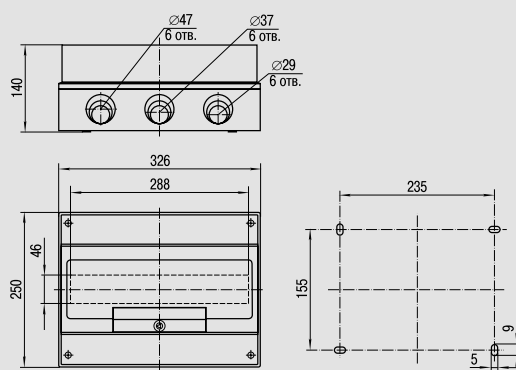

КМПн-24

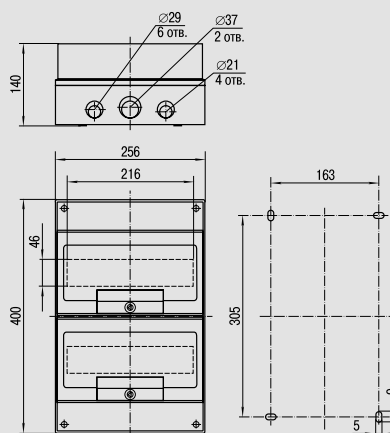

КМПн-32

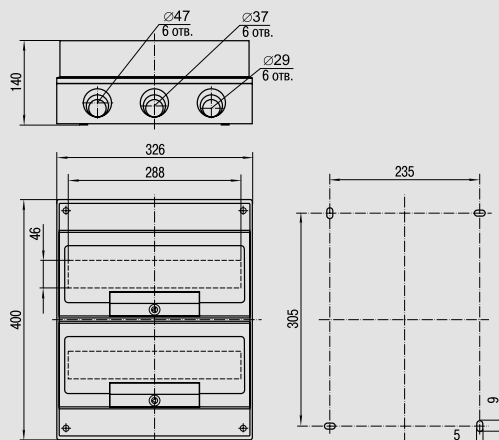

КМПн-48

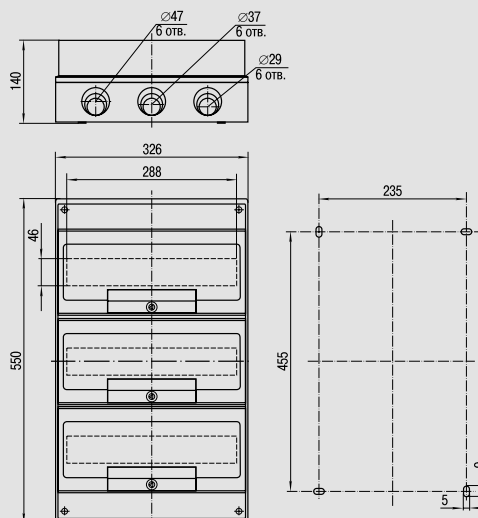

КРЕПТА Корпуса для установки счетчика ЩУРН-П IP66

Пластиковые корпуса серии ЩУРН-П IP66 предназначены для установки 1-фазных и 3-фазных счетчиков переменного тока 220–380 В, частотой 50 Гц, а также модульной аппаратуры.

Данные корпуса могут устанавливаться на открытом воздухе без использования козырька.



КРЕПТА

Преимущества

- Стойкость к УФ.
- Высокая степень защиты IP66 благодаря наличию уплотнителя.
- Удобный доступ к автоматическим выключателям, возможность установки до 12 автоматов.
- Отверстия для крепления на монтажную ленту (кроме ЩУРН-П 1/3 IP66 РС IEK®).
- Специальные петли для быстрого снятия дверцы (снимается при открытой дверце).
- Возможность опломбировки дверцы (для моделей ЩУРН-П 1/3 IP 66 РС IEK® и ЩУРН-П 3/12 IP 66 РС IEK®) и корпуса.
- Полная комплектация – готовность к сборке.
- Наличие выламываемых отверстий для ввода кабеля в верхней и нижней частях корпуса.
- Возможность установки однофазного, трехфазного и индукционного счетчика (в зависимости от модели).
- Возможность установки счетчика на монтажную панель и на DIN-рейку.
- Визуальный доступ к показаниям счетчика.

Технические характеристики

Вид установки	навесной
Степень защиты	IP66
Класс защиты	II
Стойкость к механическим ударам	IK08 (5 Дж)
Материал корпуса	АБС-пластик
Материал дверцы	поликарбонат
Номинальный ток, А	100
Рабочая температура, °С	–40 ÷ +80
Климатическое исполнение	У1
Срок службы	более 15 лет
Число однополюсных автоматов, устанавливаемых в корпус	от 3 до 12 (в зависимости от модели)
Количество рядов	от 1 до 2
Тип устанавливаемого счетчика (в зависимости от модели)	однофазный/ трехфазный

Особенности конструкции



Высокая степень IP66 благодаря наличию уплотнителя.



Специальные петли для быстрого снятия дверцы.



Возможность опломбировки корпуса и дверцы (зависит от модели).



Отверстия для крепления на монтажную ленту (кроме ЩУРН-П 1/3 IP66 РС IEK®).

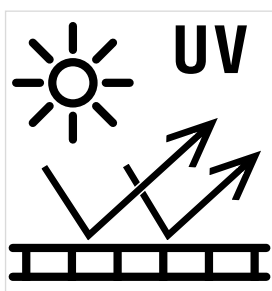

Устойчивы к УФ-лучам благодаря свойствам материала корпуса.



Удобный доступ к автоматическим выключателям, возможность установки до 12 автоматов.



Установка счетчика на монтажную панель и на DIN-рейку.



Цветная розничная упаковка.

Комплектация корпусов ЩУРН-П IP66 IEK

Комплектация	Серия КРЕПТА 3	Серия КРЕПТА 5
DIN-рейки (для счетчика и модульного оборудования)	+	+
Заглушки резиновые	+	+
Винты и пластиковые дюбели	+	+
Знак «Опасность поражения электрическим током»	+	+
Шины N\PE на угловом изоляторе		+
Сальники ступенчатые		+
Упаковка	Пакет	Картонная упаковка

Ассортимент

	Наименование	Тип счетчика	Кол-во модулей	Комплектация	Артикул
	ЩУРН-П 1/3	однофазный	3	KREPTA 3 KREPTA 5	MSP1-N-03-66-L MSP1-N-03-55
	ЩУРН-П 1/8	однофазный	8	KREPTA 3 KREPTA 5	MSP1-N-08-66-L MSP1-N-08-55
	ЩУРН-П 3/6	трехфазный	6	KREPTA 3 KREPTA 5	MSP3-N-06-66-L MSP3-N-06-55
	ЩУРН-П 3/12	трехфазный	12	KREPTA 3 KREPTA 5	MSP3-N-12-66-L MSP3-N-12-55
	ЩУРН-П 3/10	трехфазный	10	KREPTA 3 KREPTA 5	KR3-KP33-N-10-66 KR5-KP33-N-10-66

4

KREPTA

Габаритные размеры и установочные размеры

ЩУРН-П 1/3

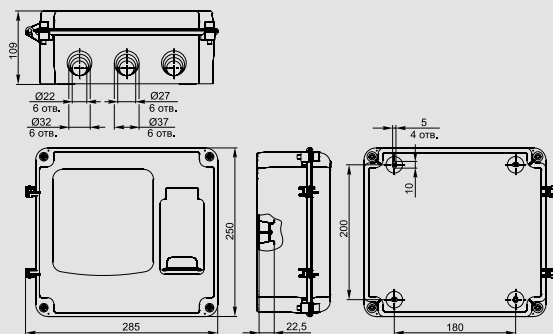

ЩУРН-П 1/8

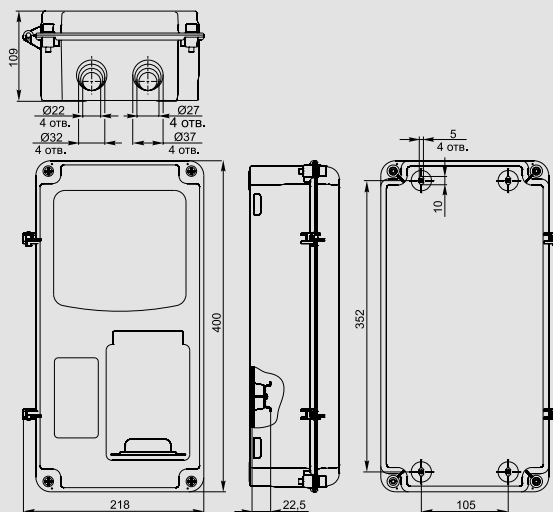

ЩУРН-П 3/6

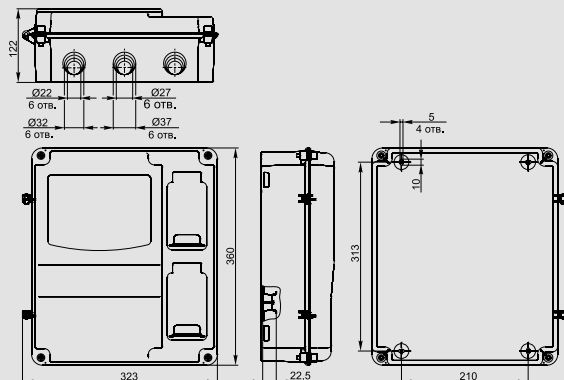

ЩУРН-П 3/12

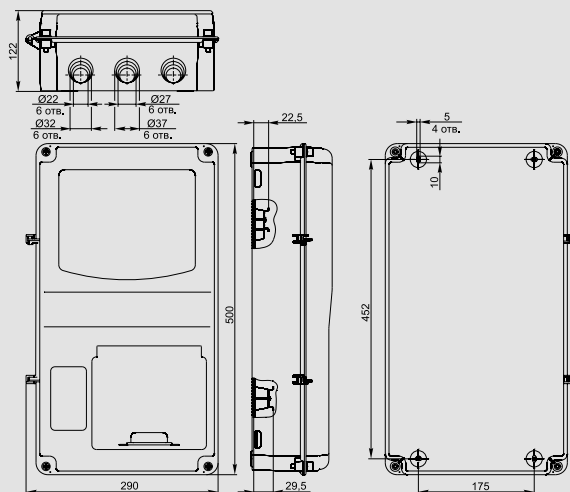

ЩУРН-П 3/10

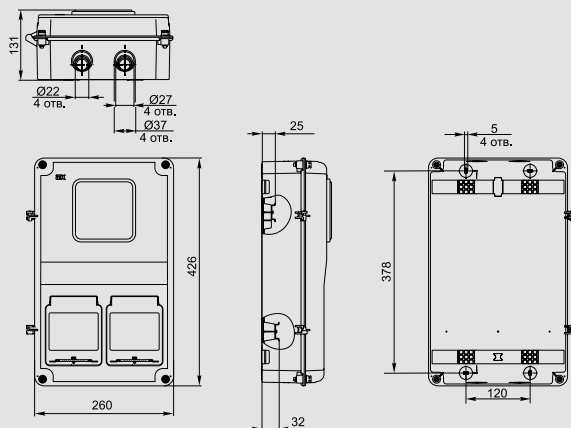

4
КРЕПТА

КРЕПТА 5 Корпуса пластиковые для установки счетчика КМПн IP55

Корпуса идеальны для установки в помещениях с высоким уровнем влажности или со значительной запыленностью: в гаражах, подвалах и т.д., а также для установки на открытом воздухе. Могут применяться в качестве щитов учета – возможность установки счетчика, учетно-распределительных щитов; возможность установки модульной аппаратуры и счетчика, щитов управления; возможность установки пускателя, промежуточного реле, таймеров и т.д.



КРЕПТА

Преимущества

- Материал основания – самозатухающий АБС-пластик, материал крышки – ударопрочный самозатухающий поликарбонат, стойкий к повышенным механическим воздействиям, что обеспечивает электробезопасность.
- В комплектацию корпуса входят ступенчатые сальники и прокладки для крепежных отверстий, которые обеспечивают дополнительную герметизацию корпуса.
- Корпус имеет суппорты для установки DIN-рейки и нулевой шины.
- Ввод проводов (кабелей) осуществляется через специальные выламываемые отверстия различного диаметра.
- Возможность установки DIN-рейки как в вертикальном, так и в горизонтальном положении.
- Имеется отверстие для пломбирования, защищающего от хищения электроэнергии и несанкционированного доступа к контактной группе.

Технические характеристики

Вид установки	навесной
Степень защиты	IP55
Материал корпуса	АБС-пластик
Материал крышки	поликарбонат
Цвет	RAL 9016
Рабочая температура, °C	-20 ÷ +70
Ударная прочность	IK07 (2 Дж)

Ассортимент



Наименование	Количество в упаковке	Артикул
КМПн 5/16	10	МКР75-N-16-55-10

Комплектация



Заглушки, сальники, шурупы

Габаритные размеры и установочные размеры

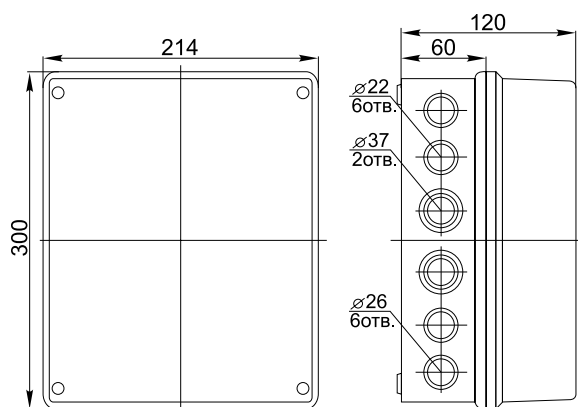

КРЕПТА 7 Корпуса полиэстерные для установки счетчика ЩУ IP54

Полиэстерные корпуса щитов ввода и учета электроэнергии ЩУ предназначены для установки счетчиков электрической энергии и модульного оборудования.

Благодаря конструкции корпусов и свойствам материала, из которого они изготовлены, могут быть установлены в помещениях с высоким содержанием пыли, влаги и вредных веществ, а также на открытом воздухе.



КРЕПТА

Преимущества

- Высокая степень защиты от механических повреждений.
- Полная комплектация.
- Высокий уровень электро- и пожаробезопасности.
- Корпуса не нуждаются в покраске и заземлении в процессе монтажа.
- Возможность эксплуатации на открытом воздухе и в помещениях с высоким содержанием вредных веществ.

Технические характеристики

Вид установки	навесной
Степень защиты	IP54
Класс защиты	II
Материал корпуса	полиэстер
Цвет	RAL 7035
Номинальное напряжение	400 В
Номинальная электрическая прочность изоляции	660 В
Срок службы	30 лет
Рабочая температура, °С	-50 ÷ +70
Климатическое исполнение	УХЛ1
Стойкость к механическим ударам	IK10 (20 Дж)

Особенности конструкции

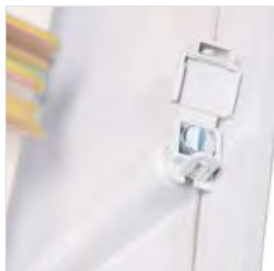

Возможность опломбировки фальш-панели с помощью пломб-защёлок.



Окно для оперативного снятия показаний счётчика электроэнергии.



Монтажная панель для установки любого типа счётчика.

Комплектация



DIN-рейка

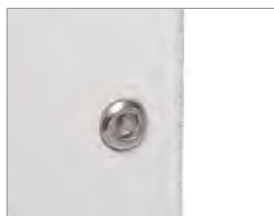

Замок



Монтажная панель



Фальш-панель



Пломбы-защелки





Сальники (для ЩУ 1/1)



Метизы (для ЩУ 1/1)

Ассортимент

Наименование	Тип счетчика	Кол-во модулей	Габаритные размеры (В×Ш×Г), мм	Масса	Артикул
	ЩУ 1/1 УХЛ1 IP54	1-фазный	430×270×160	3,3	МКР50-N-01-54
	ЩУ 3/1 УХЛ1 IP54	3-фазный	550×280×160	4,5	МКР50-N-03-54

4

КРЕПТА

Габаритные размеры

ЩУ 1/1

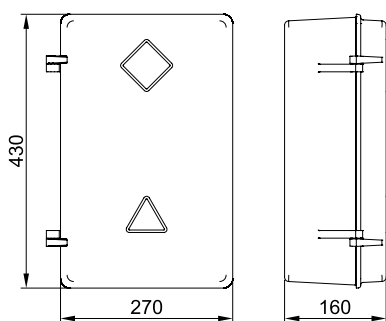

ЩУ 3/1

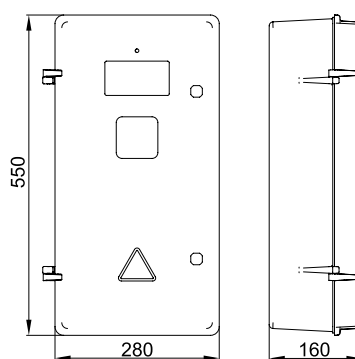

Корпуса пластиковые с монтажной панелью ЩМПп IP65

Корпуса ЩМПп IP65 выполнены из ударопрочного ABS-пластика и предназначены для обеспечения надежной защиты оборудования в системах распределения электроэнергии и автоматизации технологических процессов, а также для размещения и защиты различных электротехнических, электронных компонентов от воздействия окружающей среды.



4

Преимущества

- Высокая степень защиты от механических повреждений.
- Полная комплектация.
- Высокий уровень электро- и пожаро-безопасности.
- Корпуса не нуждаются в покраске и заземлении в процессе монтажа.
- Возможность эксплуатации на открытом воздухе и в помещениях с высоким содержанием вредных веществ.

Технические характеристики

Материал	ударопрочный ABS-пластик
Цвет корпуса	серый, RAL 7035
Степень защиты	IP65
Стойкость к механическим ударам	IK10 (20 Дж)
Класс защиты	II
Вид установки	навесной
Рабочая температура	от -45 °С до +80 °С
Климатическое исполнение	УХЛ1
Испытания раскаленной проволокой корпуса	650 °С
Угол открывания двери	200°

Особенности конструкции



Оцинкованная монтажная панель в комплекте.



Кронштейны для крепления удобны при монтаже и позволяют сохранить степень защиты IP65.



Высокая степень IP благодаря наличию полиуретанового уплотнителя.



Замок с трехгранным ключом.



Ребра жесткости обеспечивают стойкость к механическим ударам: IK10 (20 Дж).

4

Комплектация



Оцинкованная монтажная панель



Замок с ключом



Кронштейны для крепления к стене



Знак «Высокое напряжение»

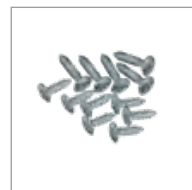

Комплект метизов

Ассортимент

	Наименование	Размер монтажной панели (В×Ш), мм	Тип двери	Артикул
	ЩМПп 300×200×130	249×143	Серая (RAL 7035)	МКР93-N-302013-65
			Прозрачная	МКР92-N-302013-65
	ЩМПп 350×250×150	296×190	Серая (RAL 7035)	МКР93-N-352515-65
			Прозрачная	МКР92-N-352515-65
	ЩМПп 400×300×170	348×241	Серая (RAL 7035)	МКР93-N-403017-65
			Прозрачная	МКР92-N-403017-65
	ЩМПп 400×300×220	348×241	Серая (RAL 7035)	МКР93-N-403022-65
			Прозрачная	МКР92-N-403022-65
	ЩМПп 500×350×190	450×288	Серая (RAL 7035)	МКР93-N-503519-65
			Прозрачная	МКР92-N-503519-65



Наименование	Размер монтажной панели (В×Ш), мм	Тип двери	Артикул
ЩМПн 500×400×180	450×288	Серая (RAL 7035)	МКР93-N-504018-65
		Прозрачная	МКР92-N-504018-65



ЩМПн 500×400×240	450×288	Серая (RAL 7035)	МКР93-N-504024-65
		Прозрачная	МКР92-N-504024-65

4



ЩМПн 600×400×200	445×336	Серая (RAL 7035)	МКР93-N-604020-65
		Прозрачная	МКР92-N-604020-65



ЩМПн 700×500×250	650×440	Серая (RAL 7035)	МКР93-N-705025-65
		Прозрачная	МКР92-N-705025-65



ЩМПн 800×600×260	724×543	Серая (RAL 7035)	МКР93-N-806026-65
		Прозрачная	МКР92-N-806026-65

Габаритные размеры и установочные размеры

ЩМПн 300×200×130

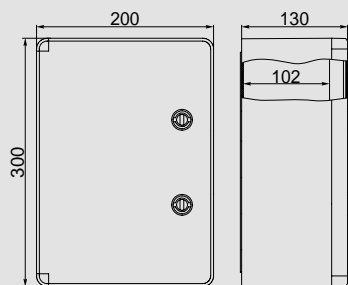

ЩМПн 350×250×150

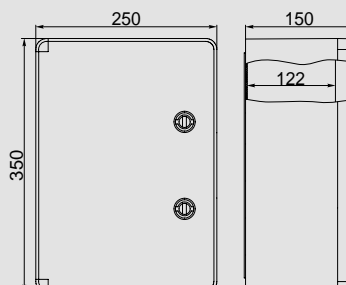

ЩМПн 400×300×170

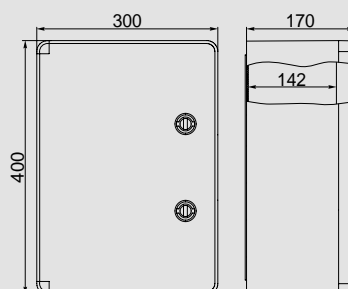

ЩМПн 400×300×220

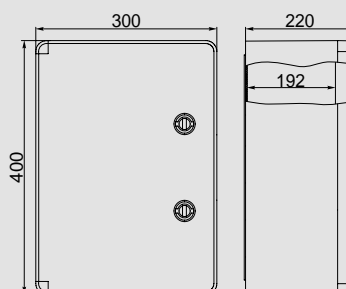

ЩМПн 500×350×190

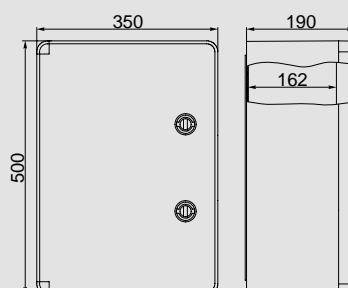

ЩМПн 500×400×180

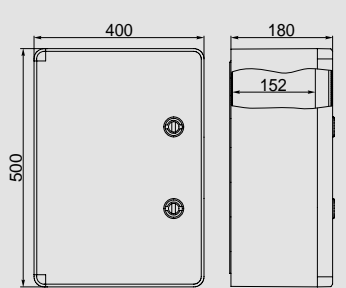

ЩМПн 500×400×240

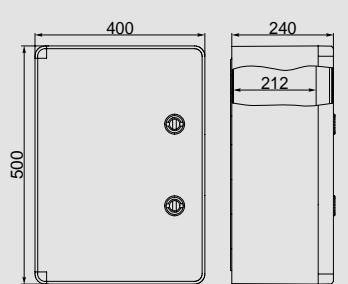

ЩМПн 600×400×200

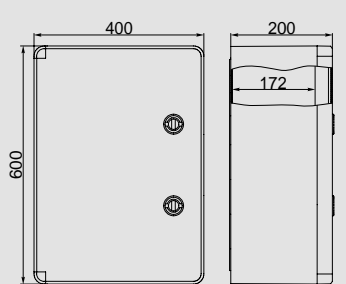

ЩМПн 700×500×250

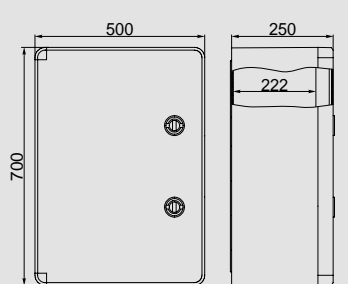

ЩМПн 800×600×260

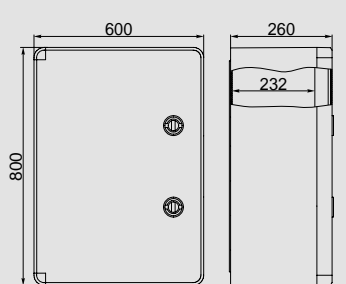

TETRA 7 Корпуса полиэстерные с монтажной панелью ЩМП IP54

Полиэстерные корпуса с монтажной панелью ЩМП предназначены для сборки разнообразных электрощитов: силовых, управления, автоматики. Позволяют производить монтаж аппаратуры как модульного, так и обычного исполнения. Благодаря свойствам материала, из которого они изготовлены, универсальны для применения в любых условиях и на любых объектах: в помещениях с высокой концентрацией кислоты, соли и пыли, на объектах транспортной системы, а также на открытом воздухе.



TETRA

Преимущества

- Высокая степень защиты от механических повреждений.
- Полная комплектация.
- Высокий уровень электро- и пожаробезопасности.
- Корпуса не нуждаются в покраске и заземлении в процессе монтажа.
- Возможность эксплуатации на открытом воздухе и в помещениях с высоким содержанием вредных веществ.

Технические характеристики

Вид установки	навесной
Степень защиты	IP54
Класс защиты	II
Материал корпуса	полиэстер
Цвет	RAL 7035
Номинальное напряжение	400 В
Номинальная электрическая прочность изоляции	660 В
Срок службы	30 лет
Рабочая температура, °С	-50 ÷ +70
Климатическое исполнение	УХЛ1
Стойкость к механическим ударам	IK10 (20 Дж)

Особенности конструкции



Наклонная крыша для стока воды.



Система лабиринтов обеспечивает степень защиты корпуса IP54 без использования уплотнителя.



Возможность сборки корпусов в блоки за счет сборно-разборной конструкции.



Возможность перенавешивания дверцы.

Комплектация



Замок



Монтажная панель

Ассортимент



Наименование	Габаритные размеры (В×Ш×Г), мм	Размеры монтажной пластины (В×Ш), мм	Масса	Артикул
ЩМП 280x220x116 мм УХЛ1 IP54	280×220×116	230×160	1,8	УКР40-N-221-54



ЩМП 440x400x205 мм УХЛ1 IP54	440×400×205	350×350	6,6	УКР40-N-442-54
------------------------------	-------------	---------	-----	----------------



ЩМП 640x400x205 мм УХЛ1 IP54	640×400×205	500×350	8,6	УКР40-N-642-54
------------------------------	-------------	---------	-----	----------------

Габаритные размеры и установочные размеры

ЩМП 280x220x116 мм

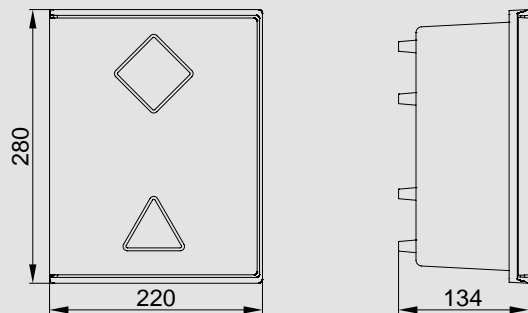

ЩМП 440x400x205 мм

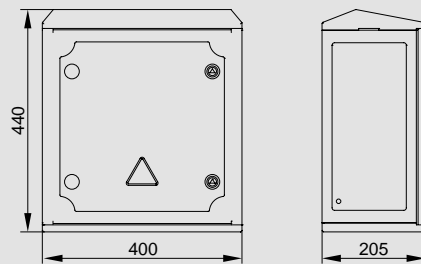

ЩМП 640x400x205 мм

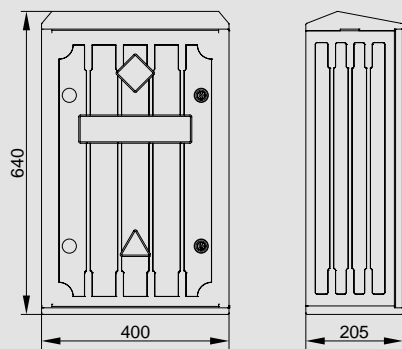

4

TETRA

Корпуса металлические модульные

Корпуса распределительные ЩРН и ЩРВ серии UNIVERSAL

Предназначены для сборки распределительных электрощитов с использованием модульной аппаратуры, для ввода и распределения электроэнергии, а также защиты сетей напряжением 230/400 В от токов перегрузки и короткого замыкания.

TITAN



4

Преимущества

- Удобство и простота сборки благодаря съемной монтажной раме.
- Полная комплектация.
- Возможность установки шин сверху и снизу.
- Многофункциональный кабельный ввод.
- Увеличенное расстояние между задней стенкой и DIN-рейками для удобства прокладки проводов.
- Возможность пломбировки фальш-панели.
- Жесткость конструкции.
- Унифицированный модельный ряд.
- Высокий уровень электробезопасности.
- Стильный эргономичный дизайн.
- Сертификат соответствия.
- Наличие защитной оперативной панели суппортов для шин.

Технические характеристики

Вид установки	навесной, встраиваемый
Толщина металла	0,8÷1 мм
Номинальный ток	до 125 А
Тип покрытия	порошковая шагрень, шагрень
Цвет	RAL 7035 (серый)
Степень защиты	навесных – IP54, встраиваемых – IP31
Климатическое исполнение	У2 – для IP54, У3 – для IP31
Тип применяемых аппаратов	модульные
Ввод кабелей	сверху и снизу – во встраиваемых корпусах, снизу – в навесных

Особенности конструкции

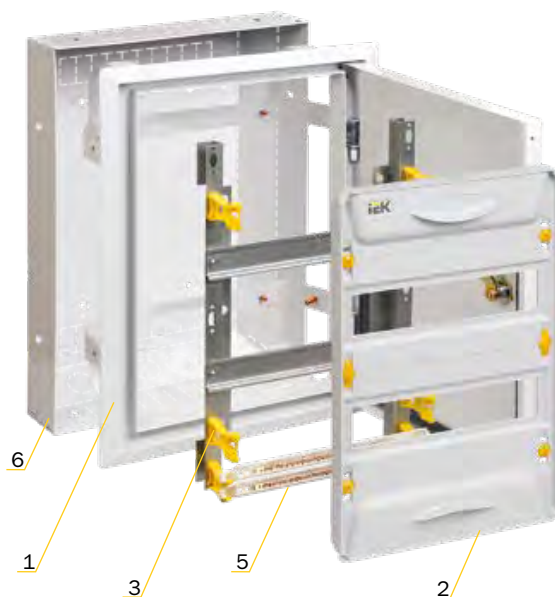

- 1 – Оболочка
- 2 – Оперативная панель и пластиковые элементы
- 3 – Монтажная рама
- 4 – Кабельный ввод-сальник
- 5 – Шины N и PE и суппорт для шин
- 6 – Защитный кожух

4
TITAN



Защитная оперативная панель исключает поражение током в ходе эксплуатации готового изделия.



Шины N и PE установлены в суппорты, обеспечивающие безопасность эксплуатации. Такое расположение шин делает более удобным подвод кабелей.



В исполнении IP54 предусмотрено уплотнение из вспененного полиуретана.



Во встраиваемых корпусах предусмотрена возможность установки защитного перфорированного кожуха, который значительно упрощает монтаж корпуса в нишу.



Съемная монтажная рама обеспечивает удобство и простоту сборки, возможность производить монтаж вне корпуса. DIN-рейки установлены с шагом 125 мм. Для удобства прокладки кабеля увеличено расстояние между задней стенкой и DIN-рейками.



Во всех корпусах ЩРн(в) серии UNIVERSAL есть шпильки заземления.

Комплектация



Монтажная рама



Оперативная панель и пластиковые элементы



Кабельный ввод-сальник (для ЩРн)



Суппорты с шинами N и PE



Заглушка YIS50-12-K03

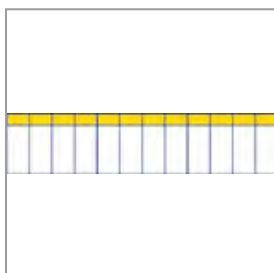

Маркировочная таблица

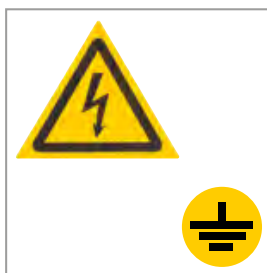

Знаки электро-безопасности



Комплект для заземления и навески корпуса (для ЩРн)

Расшифровка обозначений

ЩРн-24з 1 IP54 UNIVERSAL

- ЩР** – щит распределительный
- н** – навесное исполнение
- 24** – количество устанавливаемых модулей: 24, 36, 48, 2×24, 2×36, 2×48
- з** – наличие замка
- 1** – номер модификации
- IP54** – степень защиты по ГОСТ 14254
- UNIVERSAL** – название серии

ЩРв-24зк-1 36 IP31 UNIVERSAL

- ЩР** – щит распределительный
- в** – встраиваемый
- 24** – количество устанавливаемых модулей: 24, 36, 48, 2×24, 2×36, 2×48
- з** – наличие замка
- к** – наличие защитного кожуха
- 1** – номер модификации
- 36** – тип, цвет, структура поверхности покрытия:
- 36** – ЭПК/шагрень, RAL 7035 (светло-серый)
- IP31** – степень защиты по ГОСТ 14254
- UNIVERSAL** – название серии

Ассортимент

Щиты распределительные встраиваемые

	Наименование	Кол-во модулей	Габаритные размеры (В×Ш×Г), мм	Характеристики	Артикул
	ЩРВ-24з-1 36 IP31 UNIVERSAL	24	Корпус: 480×352×138. Ниша: 455×330×135	Расположение отверстий: сверху, снизу, сзади. Масса: 4,18 кг. Шины N/PE: 6×9 мм 24/2 – 2 шт.	MKM12-V-24-31-Z-U
	ЩРВ-36з-1 36 IP31 UNIVERSAL	36	Корпус: 605×352×138. Ниша: 580×330×135	Расположение отверстий: сверху, снизу, сзади. Масса: 4,92 кг. Шины N/PE: 6×9 мм 24/2 – 2 шт.	MKM12-V-36-31-Z-U
	ЩРВ-48з-1 36 IP31 UNIVERSAL	48	Корпус: 730×352×138. Ниша: 705×330×135	Расположение отверстий: сверху, снизу, сзади. Масса: 5,86 кг. Шины N/PE: 8×12 мм 24/2 – 2 шт.	MKM12-V-48-31-Z-U
	ЩРВ-2×24з-1 36 IP31 UNIVERSAL	48	Корпус: 480×662×138. Ниша: 455×640×135	Расположение отверстий: сверху, снизу, сзади. Масса: 7,83 кг. Шины N/PE: 8×12 мм 24/2 – 4 шт.	MKM12-V-2x24-31-Z-U
	ЩРВ-2×36з-1 36 IP31 UNIVERSAL	72	Корпус: 605×662×138. Ниша: 580×640×135	Расположение отверстий: сверху, снизу, сзади. Масса: 9,22 кг. Шины N/PE: 8×12 мм 24/2 – 4 шт.	MKM12-V-2x36-31-Z-U
	ЩРВ-2×48з-1 36 IP31 UNIVERSAL	96	Корпус: 730×662×138. Ниша: 705×640×135	Расположение отверстий: сверху, снизу, сзади. Масса: 11,04 кг. Шины N/PE: 8×12 мм 24/2 – 4 шт.	MKM12-V-2x48-31-Z-U

	Наименование	Кол-во модулей	Габаритные размеры (В×Ш×Г), мм	Характеристики	Артикул
	ЩРв-24зк-1 36 IP31 UNIVERSAL	24	Корпус: 480×352×138. Ниша: 455×330×135	Расположение отверстий: сверху, снизу, сзади. Масса: 5,42 кг. Шины N/PE: 6×9 мм 24/2 – 2 шт.	MKM12-V-24-31-ZK-U
	ЩРв-36зк-1 36 IP31 UNIVERSAL	36	Корпус: 605×352×138. Ниша: 580×330×135	Расположение отверстий: сверху, снизу, сзади. Масса: 6,45 кг. Шины N/PE: 6×9 мм 24/2 – 2 шт.	MKM12-V-36-31-ZK-U
	ЩРв-48зк-1 36 IP31 UNIVERSAL	48	Корпус: 730×352×138. Ниша: 705×330×135	Расположение отверстий: сверху, снизу, сзади. Масса: 7,66 кг. Шины N/PE: 8×12 мм 24/2 – 2 шт.	MKM12-V-48-31-ZK-U
	ЩРв-2×24зк-1 36 IP31 UNIVERSAL*	48	Корпус: 480×662×138. Ниша: 455×640×135	Расположение отверстий: сверху, снизу, сзади. Масса: 9,92 кг. Шины N/PE: 8×12 мм 24/2 – 4 шт.	MKM12-V-2x24-31-ZK-U
	ЩРв-2×36зк-1 36 IP31 UNIVERSAL*	72	Корпус: 605×662×138. Ниша: 580×640×135	Расположение отверстий: сверху, снизу, сзади. Масса: 11,74 кг. Шины N/PE: 8×12 мм 24/2 – 4 шт.	MKM12-V-2x36-31-ZK-U
	ЩРв-2×48зк-1 36 IP31 UNIVERSAL	96	Корпус: 730×662×138. Ниша: 705×640×135	Расположение отверстий: сверху, снизу, сзади. Масса: 14,01 кг. Шины N/PE: 8×12 мм 24/2 – 4 шт.	MKM12-V-2x48-31-ZK-U

* Заказные позиции.

	Наименование	Кол-во модулей	Габаритные размеры (В×Ш×Г), мм	Характеристики	Артикул
	ТИТАН 5 ЩРв-120 IP31	120	855×662×140 Ниша: 820×625×138	Расположение кабельных вводов: сверху/снизу Шины N/PE: 8×12 мм 24/2 – 8 шт. Масса 12,7 кг	МКМ12-V-120-31-Z-U
	ТИТАН 5 ЩРв-144 IP31	144	980×662×140 Ниша: 945×625×138	Расположение кабельных вводов: сверху/снизу. Шины N/PE: 8×12 мм 24/2 – 8 шт. Масса 13,6 кг.	МКМ12-V-144-31-Z-U
	ТИТАН 5 ЩРв-180 IP31	180	855×922×140 Ниша: 820×885×138	Расположение кабельных вводов: сверху/снизу Шины N/PE: 8×12 мм 24/2 – 12 шт. Масса 17,9 кг.	МКМ12-V-180-31-Z-U
	ТИТАН 5 ЩРв-216 IP31	216	980×922×140 Ниша: 945×885×138	Расположение кабельных вводов: сверху/снизу Шины N/PE: 8×12 мм 24/2 – 12 шт. Масса 18,9 кг.	МКМ12-V-216-31-Z-U
Щиты распределительные навесные	ЩРН-12з-1 IP54 UNIVERSAL	12	315×310×136	Расположение отверстий: снизу 70×140. Масса: 4,5 кг. Шины N/PE: 6×9 мм 12/2 – 2 шт.	МКМ11-N-12-54-Z-U
					
	ЩРН-24з-1 IP54 UNIVERSAL	24	440×310×136	Расположение отверстий: снизу 70×140. Масса: 5,02 кг. Шины N/PE: 6×9 мм 24/2 – 2 шт.	МКМ11-N-24-54-Z-U
	ЩРН-36з-1 IP54 UNIVERSAL	36	565×310×136	Расположение отверстий: снизу 70×140. Масса: 6,11 кг. Шины N/PE: 6×9 мм 24/2 – 2 шт.	МКМ11-N-36-54-Z-U

	Наименование	Кол-во модулей	Габаритные размеры (В×Ш×Г), мм	Характеристики	Артикул
	ЩРН-48з-1 IP54 UNIVERSAL	48	690×310×136	Расположение отверстий: снизу 70×140. Масса: 7,22 кг. Шины N/PE: 8×12 мм 24/2 – 2 шт.	MKM11-N-48-54-Z-U
	ЩРН-2×24з-1 IP54 UNIVERSAL	48	440×620×136	Расположение отверстий: снизу 70×140. Масса: 9,43 кг. Шины N/PE: 8×12 мм 24/2 – 4 шт.	MKM11-N-2x24-54-Z-U
	ЩРН-2×36з-1 IP54 UNIVERSAL	72	565×620×136	Расположение отверстий: снизу 70×140. Масса: 11,41 кг. Шины N/PE: 8×12 мм 24/2 – 4 шт.	MKM11-N-2x36-54-Z-U
	ЩРН-2×48з-1 IP54 UNIVERSAL	96	690×620×136	Расположение отверстий: снизу 70×140. Масса: 13,46 кг. Шины N/PE: 8×12 мм 24/2 – 4 шт.	MKM11-N-2x48-54-Z-U
	ТИТАН 5 ЩРН-120 IP54	120	815×620×140	Расположение отверстий: снизу 70×140. Масса: 14,5 кг. Шины N/PE: 8×12 мм 24/2 – 8 шт.	MKM11-N-120-54-Z-U
	ТИТАН 5 ЩРН-144 IP54	144	940×620×140	Расположение отверстий: снизу 70×140. Масса: 16,2 кг. Шины N/PE: 8×12 мм 24/2 – 8 шт.	MKM11-N-144-54-Z-U
	ТИТАН 5 ЩРН-180 IP54	180	815×880×140	Расположение отверстий: снизу 70×140. Масса: 19,4 кг. Шины N/PE: 8×12 мм 24/2 – 12 шт.	MKM11-N-180-54-Z-U

Наименование	Кол-во модулей	Габаритные размеры (В×Ш×Г), мм	Характеристики	Артикул
 ТИТАН 5 ЩРн-216 IP54	216	940×880×140	Расположение отверстий: снизу 70×140. Масса: 21,7 кг. Шины N/PE: 8×12 мм 24/2– 12 шт.	МКМ11-N-216-54-Z-U

Щиты распределительные встраиваемые Multimedia

Наименование	Кол-во модулей	Габаритные размеры (В×Ш×Г), мм	Характеристики	Цвет	Артикул
 ЩРв Multimedia IP31	12	265×310×120 Ниша: 227×272×110	Расположение отверстий: сверху и снизу. Масса: 1,9 кг	RAL 9016 (белый)	МКМ63-V-01-31-M
 ЩРв Multimedia IP31	24	395×310×120 Ниша: 357×272×110	Расположение отверстий: сверху и снизу. Масса: 2,6 кг	RAL 9016 (белый)	МКМ63-V-02-31-M
 ЩРв Multimedia IP31	36	540×310×120 Ниша: 502×272×110	Расположение отверстий: сверху и снизу. Масса: 3,8 кг	RAL 9016 (белый)	МКМ63-V-02-31-M
 Держатель для роутера	-	700×120×40	Масса: 0,15 кг	RAL 9016 (белый)	IND-УКК-RH

Корпуса щитов распределения ЩРн(в) серии PRO

Предназначены для сборки распределительных электрощитов с использованием модульной аппаратуры, для ввода и распределения электроэнергии, а также для защиты сетей напряжением 230/400 В от токов перегрузки и короткого замыкания.

TITAN



Произведено
в
России

4

Преимущества

- Удобство и простота сборки благодаря съемной монтажной раме.
- Высокий уровень электробезопасности – наличие защитной оперативной панели и суппортов для шин.
- Возможность установки шин сверху и снизу.
- Увеличенное расстояние между задней стенкой и DIN-рейками для удобства прокладки проводов.
- Жесткая и легкая конструкция.
- Унифицированный модельный ряд.
- Стильный дизайн.
- Перенавешиваемые дверцы в корпусах ЩРн серии PRO IP31.
- Сертификат соответствия.

Технические характеристики

Вид установки	навесной, встраиваемый
Толщина металла	0,8÷1,0 мм
Номинальный ток	до 125 А
Тип покрытия	порошковое, шагрень (матовое)
Цвет	RAL 7035 (серый)
Степень защиты	навесных – IP31, IP54, встраиваемых – IP31
Угол открытия двери	105°
Тип применяемых аппаратов	модульные
Климатическое исполнение	УХЛЗ для IP31, У2 для IP54
Ввод проводников	ЩРв серии PRO – сверху и снизу; ЩРн серии PRO – снизу

Особенности конструкции

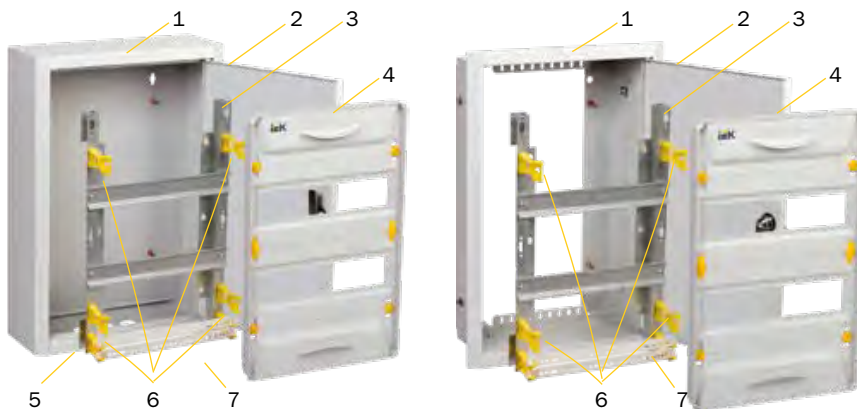

- 1 – оболочка,
- 2 – дверца,
- 3 – монтажная рама,
- 4 – оперативная панель,
- 5 – отверстия для ввода кабелей и проводов,
- 6 – пластиковые стойки для крепления оперативной панели,
- 7 – суппорт для шин N/PE.

4

TITAN



Съемная монтажная рама обеспечивает удобство и простоту сборки, возможность производить монтаж вне корпуса. DIN-рейки установлены с шагом 125 мм. Для удобства прокладки кабеля увеличено расстояние между задней стенкой и DIN-рейками.



Перфорация на задней планке корпусов ЩРв серии PRO позволяет закреплять провода с помощью хомутов.



Защитная оперативная панель исключает поражение током в ходе эксплуатации. Возможность опломбировки. Заглушка 12 модулей серая UNIVERSAL/PRO (YIS50-12-K03) заказывается отдельно.



Скошенные углы корпусов ЩРв(в) серии PRO в соответствии с тенденциями рынка.



Суппорт для безопасной эксплуатации. Установка сверху и снизу. Шины заказываются отдельно:
– YNN11-12-100 Шина PEN «земля-ноль» 6×9 мм 12/2;
– YNN11-24-100 Шина PEN «земля-ноль» 6×9 мм 24/2;
– YNN21-24-100 Шина PEN «земля-ноль» 8×12 мм 24/2.



Болты на боковых стенках ЩРв серии PRO позволяют фиксировать корпуса в нише.



В ЩРв PRO предусмотрена возможность установки корпуса после прокладки кабеля и проводов: удобный и легкий монтаж в нишу.



Во всех корпусах ЩРв(в) серии PRO есть шпильки заземления.

Комплектация



Съемная монтажная рама, защитная оперативная панель и пластиковые элементы



Суппорт для шин

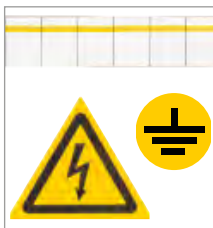

Маркировочная таблица, знаки электробезопасности



Комплект для навески в ЩРн IP54 PRO



Сальники (для корпусов со степенью защиты IP54)

Расшифровка обозначений

ЩРн-12з-1 У2 IP54 PRO





Щ – щит
Р – распределительный
н – навесной
12–2×48 – максимальное количество модулей
з – с замком
1 – номер модификации
У2 – климатическое исполнение по ГОСТ 15150
IP54 – степень защиты по ГОСТ 14254
PRO – название серии

ЩРв-12з-0 36 УХЛЗ IP31 PRO

Щ – щит
Р – распределительный
в – встраиваемый
12–2×48 – максимальное количество модулей
з – с замком
0 – номер модификации
3 – тип покрытия ЭПК/шагрень (матовое)
6 – цвет краски RAL 7035
УХЛЗ – климатическое исполнение по ГОСТ 15150
IP31 – степень защиты по ГОСТ 14254
PRO – название серии

Ассортимент

Щиты распределительные встраиваемые (IP31)

Наименование	Кол-во модулей	Габаритные размеры (В×Ш×Г), мм	Масса, кг	Цвет	Артикул
 ЩРв-12з-0 36 УХЛЗ IP31 PRO	12	Корпус: 310×335×130. Ниша: 300×275×120	2,5	RAL 7035	МКМ15-V-12-31-ZU
 ЩРв-12мз-0 36 УХЛЗ IP31 PRO	12	Корпус: 265×310×120. Ниша: 237×282×114	1,9	RAL 7035	МКМ15-V-12м-31-ZU
 ЩРв-18з-0 36 УХЛЗ IP31 PRO	18	Корпус: 265×420×120. Ниша: 237×392×114	2,6	RAL 7035	МКМ15-V-18-31-ZU
 ЩРв-24з-0 36 УХЛЗ IP31 PRO	24	Корпус: 460×310×130. Ниша: 425×275×120	3,2	RAL 7035	МКМ15-V-24-31-ZU
 ЩРв-36з-0 36 УХЛЗ IP31 PRO	36	Корпус: 585×310×130. Ниша: 550×275×120	4,1	RAL 7035	МКМ15-V-36-31-ZU

	Наименование	Кол-во модулей	Габаритные размеры (В×Ш×Г), мм	Характеристики	Цвет	Артикул	
	ЩРВ-48з-0 36 УХЛЗ IP31 PRO	48	Корпус: 710×310×130. Ниша: 675×275×120	Масса: 4,9 кг	RAL 7035	МКМ15-V-48-31-ZU	
	ЩРВ-2x24з-0 36 УХЛЗ IP31 PRO	48	Корпус: 460×600×130. Ниша: 425×565×120	Масса: 6,1 кг	RAL 7035	МКМ15-V-2x24-31-ZU	
	ЩРВ-2x36з-0 36 УХЛЗ IP31 PRO	72	Корпус: 585×600×130. Ниша: 550×565×120	Масса: 7,6 кг	RAL 7035	МКМ15-V-2x36-31-ZU	
	ЩРВ-2x48з-0 36 УХЛЗ IP31 PRO	96	Корпус: 710×600×130. Ниша: 675×565×120	Масса: 9,1 кг	RAL 7035	МКМ15-V-2x48-31-ZU	
	Щиты распределительные навесные (IP31)	ЩРН-12з-0 36 УХЛЗ IP31 PRO	12	Корпус: 335×310×130	Количество вводов: 3 отверстия Ø31 (снизу). Масса: 3,2 кг	RAL 7035	МКМ15-N-12-31-ZU
	ЩРН-12мз-0 36 УХЛЗ IP31 PRO	12	Корпус: 265×310×120	Количество вводов: 3 отверстия Ø31 (снизу). Масса: 2,5 кг	RAL 7035	МКМ15-N-12m-31-ZU	
	ЩРН-18з-0 36 УХЛЗ IP31 PRO	18	Корпус: 265×420×120	Количество вводов: 3 отверстия Ø31 (снизу). Масса: 3,5 кг	RAL 7035	МКМ15-N-18-31-ZU	

Аксессуары приведены на стр. 291.

	Наименование	Кол-во модулей	Габаритные размеры (В×Ш×Г), мм	Характеристики	Цвет	Артикул
	ЩРН-24з-0 36 УХЛЗ IP31 PRO	24	Корпус: 460×310×130	Количество вводов: 3 отверстия Ø31 (снизу). Масса: 4,2 кг	RAL 7035	МКМ15-N-24-31-ZU
	ЩРН-36з-0 36 УХЛЗ IP31 PRO	36	Корпус: 585×310×130	Количество вводов: 3 отверстия Ø31 (снизу). Масса: 5,2 кг	RAL 7035	МКМ15-N-36-31-ZU
	ЩРН-48з-0 36 УХЛЗ IP31 PRO	48	Корпус: 710×310×130	Количество вводов: 3 отверстия Ø31 (снизу). Масса: 6,2 кг	RAL 7035	МКМ15-N-48-31-ZU
	ЩРН-2x24з-0 36 УХЛЗ IP31 PRO	48	Корпус: 460×600×130	Количество вводов: 6 отверстий Ø31 (снизу). Масса: 7,5 кг	RAL 7035	МКМ15-N-2x24-31-ZU
	ЩРН-2x36з-0 36 УХЛЗ IP31 PRO	72	Корпус: 585×600×130	Количество вводов: 6 отверстий Ø31 (снизу). Масса: 9,3 кг	RAL 7035	МКМ15-N-2x36-31-ZU
	ЩРН-2x48з-0 36 УХЛЗ IP31 PRO	96	Корпус: 710×600×130	Количество вводов: 6 отверстий Ø31 (снизу). Масса: 11,1 кг	RAL 7035	МКМ15-N-2x48-31-ZU
	Щиты распределительные навесные (IP54) ЩРН-12з-1 У2 IP54 PRO	12	Корпус: 329×310×135	Количество вводов: 5 отверстий Ø20 (снизу). Масса: 4,3 кг	RAL 7035	МКМ16-N-12-54-ZU

	Наименование	Кол-во модулей	Габаритные размеры (В×Ш×Г), мм	Характеристики	Цвет	Артикул
	ЩРН-12мз-1 У2 IP54 PRO	12	Корпус: 260×310×128	Количество вводов: 5 отверстий Ø20 (снизу). Масса: 3,2 кг	RAL 7035	MKM16-N-12m-54-ZU
	ЩРН-18з-1 У2 IP54 PRO	18	Корпус: 260×420×128	Количество вводов: 5 отверстий Ø20 (снизу). Масса: 4,2 кг	RAL 7035	MKM16-N-18-54-ZU
	ЩРН-24з-1 У2 IP54 PRO	24	Корпус: 454×310×135	Количество вводов: 5 отверстий Ø20 (снизу). Масса: 5,7 кг	RAL 7035	MKM16-N-24-54-ZU
	ЩРН-36з-1 У2 IP54 PRO	36	Корпус: 579×310×135	Количество вводов: 5 отверстий Ø20 (снизу). Масса: 7 кг	RAL 7035	MKM16-N-36-54-ZU
	ЩРН-48з-1 У2 IP54 PRO	48	Корпус: 704×310×135	Количество вводов: 5 отверстий Ø20 (снизу). Масса: 8,3 кг	RAL 7035	MKM16-N-48-54-ZU
	ЩРН-2x24з-1 У2 IP54 PRO	48	Корпус: 454×620×135	Количество вводов: 10 отверстий Ø20 (снизу). Масса: 10 кг	RAL 7035	MKM16-N-2x24-54-ZU
	ЩРН-2x36з-1 У2 IP54 PRO	72	Корпус: 579×620×135	Количество вводов: 10 отверстий Ø20 (снизу). Масса: 12,3 кг	RAL 7035	MKM16-N-2x36-54-ZU
	ЩРН-2x48з-1 У2 IP54 PRO	96	Корпус: 704×620×135	Количество вводов: 10 отверстий Ø20 (снизу). Масса: 14,5 кг	RAL 7035	MKM16-N-2x48-54-ZU

Аксессуары к корпусам серии UNIVERSAL и PRO

	Наименование	Применение	Артикул
	Заглушка 12 модулей серая UNIVERSAL/PRO	Корпуса ЩРН(В) PRO, корпуса ЩРН(В) UNIVERSAL	YIS50-12-K03
	Суппорт для корпусов UNIVERSAL/PRO	Корпуса ЩРН(В) PRO, корпуса ЩРН(В) UNIVERSAL	YIS50-SUFP-K03
	Торцевой элемент фальш-панели серый UNIVERSAL/PRO	Корпуса ЩРН(В) PRO, корпуса ЩРН(В) UNIVERSAL	YIS50-TFP-K03
	Торцевой элемент фальш-панели прозрачный UNIVERSAL/PRO	Корпуса ЩРН(В) PRO, корпуса ЩРН(В) UNIVERSAL	YIS50-TFP-K08
	Соединитель фальш-панели желтый UNIVERSAL/PRO	Корпуса ЩРН(В) PRO, корпуса ЩРН(В) UNIVERSAL	YIS50-SSFP-K05
	Стойка фальш-панели желтая UNIVERSAL/PRO	Корпуса ЩРН(В) PRO, корпуса ЩРН(В) UNIVERSAL	YIS50-SFP-K05
	Основной элемент фальш-панели серый UNIVERSAL/PRO	Корпуса ЩРН(В) PRO, корпуса ЩРН(В) UNIVERSAL	YIS50-0FP-K03
	Основной элемент фальш-панели прозрачный UNIVERSAL/PRO	Корпуса ЩРН(В) PRO, корпуса ЩРН(В) UNIVERSAL	YIS50-0FP-K08
	Фиксирующий винт фальш-панели желтый UNIVERSAL/PRO	Корпуса ЩРН(В) PRO, корпуса ЩРН(В) UNIVERSAL	YIS50-FVFP-K05
	Изолятор-стойка UNIVERSAL/PRO	Корпуса ЩРН(В) PRO, корпуса ЩРН(В) UNIVERSAL	YIS51-K05
	Изолятор-стойка UNIVERSAL ИСК-1*	Корпуса ЩРН(В) UNIVERSAL	YIS50-K05
	Ввод-сальник серый UNIVERSAL	Корпуса ЩРН(В) UNIVERSAL	YIS50-VS-K03

* Устанавливался до октября 2016 г.

Корпуса щитов распределения ЩРН

Предназначены для сборки распределительных электрощитов с использованием модульной аппаратуры, для ввода и распределения электроэнергии, а также для защиты сетей напряжением 230/400 В от токов перегрузки и короткого замыкания.



**Произведено
в
России**

Преимущества

- Повышенная антикоррозийная стойкость.
- Высококачественное наружное покрытие.
- Единый секрет замка.
- Набор дополнительных аксессуаров.
- Высокая технологичность и простота сборки.
- Несколько цветов и вариантов окраски.
- Высокий уровень электробезопасности.
- Сертификат соответствия.

Технические характеристики

Вид установки	навесной
Толщина металла	0,8÷1,0 мм
Номинальный ток	до 125 А
Тип покрытия	порошковое, шагрень/глянец
Цвет	RAL 7035 (серый), RAL 9016 (белый)
Степень защиты	IP31, IP54
Угол открытия двери	105°
Тип применяемых аппаратов	модульные
Климатическое исполнение	УХЛ3 для IP31, У2 для IP54

Особенности конструкции



Установочная рейка для крепления шин N и PE*.



В исполнении IP54 многогранный защитный желоб корпуса предотвращает проникновение грязи и воды при открытии дверцы.



Защитная оперативная панель, исключающая поражение током в ходе эксплуатации готового изделия.



В исполнении IP54 предусмотрено уплотнение из вспененного полиуретана.

Комплектация

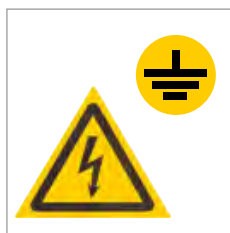

Знаки электробезопасности

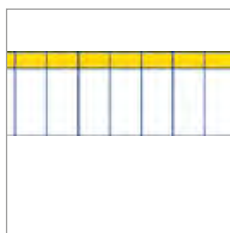

Маркировочная таблица



Сальники (для корпусов со степенью защиты IP54)

Цвет

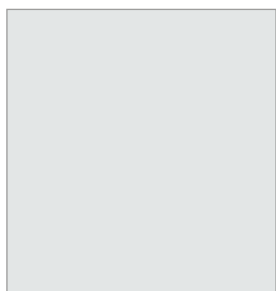

RAL 7035

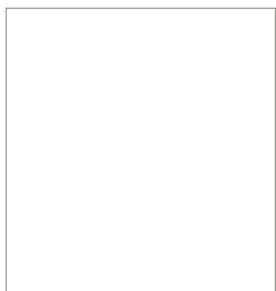

RAL 9016

Расшифровка обозначений

ЩРн-9з-1 3 6 УХЛ3 IP31

- Щ** – щит
- Р** – распределительный
- н** – навесного исполнения
- 9–72** – максимальное количество модулей
- з** – с замком
- 0** – номер модификации
- 0** – с уголками для монтажа шин N и PE
- 1** – оцинкованная рейка для крепления шин N и PE
- 3** – тип покрытия
 - 3** – ЭПК/шагрень
- 6** – цвет краски
 - 6** – RAL 7035
 - 8** – RAL 9016
- УХЛ3** – климатическое исполнение по ГОСТ 15150
- IP31** – степень защиты по ГОСТ 14254

* Шины N и PE приобретаются отдельно.

Ассортимент

Щиты распределительные навесные (IP31)	Наименование	Количество модулей	Габаритные размеры (В×Ш×Г), мм	Характеристики	Цвет	Артикул
	ЩРН-12э-1 36 УХЛЗ IP31	12	Корпус: 265×310×120	Количество вводов: 3 отверстия Ø31 мм (снизу).	RAL 7035	МКМ14-N-12-31-Z
	ЩРН-12э-1 38 УХЛЗ IP31	12			RAL 9016	МКМ13-N-12-31-Z
				Масса 3,1 кг		
	ЩРН-18э-1 36 УХЛЗ IP31	18	Корпус: 265×440×120	Количество вводов: 3 отверстия Ø31 мм (снизу).	RAL 7035	МКМ14-N-18-31-Z
	ЩРН-18э-1 38 УХЛЗ IP31	18			RAL 9016	МКМ13-N-18-31-Z
				Масса 4,1 кг		
	ЩРН-24э-1 36 УХЛЗ IP31	24	Корпус: 395×310×120	Количество вводов: 3 отверстия Ø31 мм (снизу).	RAL 7035	МКМ14-N-24-31-Z
	ЩРН-24э-1 38 УХЛЗ IP31	24			RAL 9016	МКМ13-N-24-31-Z
				Масса 4,3 кг		
	ЩРН-36э-1 36 УХЛЗ IP31	36	Корпус: 540×310×120	Количество вводов: 3 отверстия Ø31 мм (снизу).	RAL 7035	МКМ14-N-36-31-Z
	ЩРН-36э-1 38 УХЛЗ IP31	36			RAL 9016	МКМ13-N-36-31-Z
				Масса 6,9 кг		
	ЩРН-48э-1 36 УХЛЗ IP31	48	Корпус: 620×310×120	Количество вводов: 3 отверстия Ø31 мм (снизу).	RAL 7035	МКМ14-N-48-31-Z
	ЩРН-48э-1 38 УХЛЗ IP31	48			RAL 9016	МКМ13-N-48-31-Z
				Масса 7,6 кг		
	ЩРН-54э-1 36 УХЛЗ IP31	54	Корпус: 540×440×120	Количество вводов: 5 отверстий Ø31 мм (снизу).	RAL 7035	МКМ14-N-54-31-Z
	ЩРН-54э-1 38 УХЛЗ IP31	54			RAL 9016	МКМ12-N-54-31-Z
				Масса 9,2 кг		
	ЩРН-72э-1 36 УХЛЗ IP31	72	Корпус: 540×600×120	Количество вводов: 6 отверстий Ø31 мм (снизу).	RAL 7035	МКМ14-N-72-31-Z
	ЩРН-72э-1 38 УХЛЗ IP31	72			RAL 9016	МКМ12-N-72-31-Z
				Масса 12,2 кг		

**Щиты распределительные
навесные (IP54)**

	Наименование	Количество модулей	Габаритные размеры (В×Ш×Г), мм	Характеристики	Цвет	Артикул
	ЩРН-12з-0 У2 IP54	12	Корпус: 240×330×120	Количество вводов: 5 отверстий Ø20 мм (снизу). Масса: 3,6 кг	RAL 7035	MKM11-N-12-54-Z
	ЩРН-18з-0 У2 IP54	18	Корпус: 240×440×120	Количество вводов: 5 отверстий Ø20 мм (снизу). Масса: 4,2 кг	RAL 7035	MKM11-N-18-54-Z
	ЩРН-24з-0 У2 IP54	24	Корпус: 410×330×120	Количество вводов: 5 отверстий Ø20 мм (снизу). Масса: 5,4 кг	RAL 7035	MKM11-N-24-54-Z
	ЩРН-36з-0 У2 IP54	36	Корпус: 540×330×120	Количество вводов: 5 отверстий Ø20 мм (снизу). Масса: 6,7 кг	RAL 7035	MKM11-N-36-54-Z
	ЩРН-48з-0 У2 IP54	48	Корпус: 670×330×120	Количество вводов: 5 отверстий Ø20 мм (снизу). Масса: 8,1 кг	RAL 7035	MKM11-N-48-54-Z
	ЩРН-54з-0 У2 IP54	54	Корпус: 540×440×120	Количество вводов: 5 отверстий Ø20 мм (снизу). Масса: 7,7 кг	RAL 7035	MKM11-N-54-54-Z
	ЩРН-72з-0 У2 IP54	72	Корпус: 540×660×120	Количество вводов: 10 отверстий Ø20 мм (снизу). Масса: 11,7 кг	RAL 7035	MKM11-N-72-54-Z

TITAN 5 Корпуса распределительные ЩРн с прозрачной дверью

Предназначены для сборки распределительных электрощитов с использованием модульной аппаратуры, для ввода и распределения электроэнергии, а также для защиты сетей с напряжением 230/400В от токов перегрузки и короткого замыкания.



TITAN



Преимущества

- Обзорная дверь – удобный контроль и снятие показаний с приборов и устройств.
- Стильный дизайн – скошены углы рамы корпуса.
- Съемная монтажная рама – удобство и простота сборки.
- Шины и негорючий суппорт в комплекте.
- Перенавешиваемая дверь.

Технические характеристики

Вид установки	навесной
Толщина металла	0,8 ÷ 1 мм
Номинальный ток	до 125 А
Тип покрытия	порошковая, шагрень (матовое)
Цвет	RAL 7035 (серый)
Степень защиты	IP31
Угол открытия двери	105
Тип применяемых аппаратов	модульные
Ударопрочность	IK06
Климатическое исполнение	УХЛ3
Ввод проводников	снизу

Особенности конструкции



Защитная пластиковая панель исключает поражение током в ходе эксплуатации.



Шины N и PE защелкиваются в держатели стоек, которые устанавливаются в гнезда монтажных профилей при помощи зацепов. Удобный подвод кабеля.



Съемная монтажная рама – возможен электромонтаж оборудования вне корпуса (расстояние между DIN-рейками 125 мм).



Перенавешиваемые двери с закаленным стеклом.

Расшифровка обозначений

ТИТАН 5 ЩРН-12 пр. дв. IP31 УХЛ3

- ТИТАН 5** – название серии
- Щ** – щит
- Р** – распределительный
- Н** – навесной
- 12** – максимальное количество модулей
- Пр.дв.** – прозрачная дверь
- IP31** – степень защиты по ГОСТ 14254
- УХЛ3** – климатическое исполнение по ГОСТ 15150



Съемная монтажная рама, защитная оперативная панель и пластиковые элементы.



Суппорты и шины N/PE.

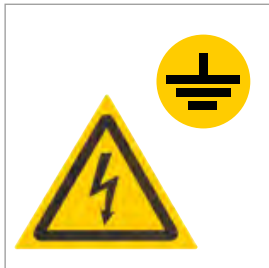



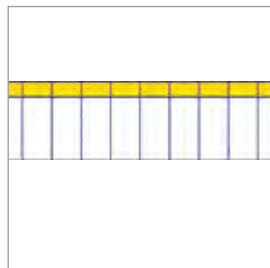

Знаки электробезопасности.



Маркировочная таблица.

Ассортимент

Изображение	Наименование	Кол-во модулей	Габариты	Характеристики	Артикул
	ТИТАН 5 ЩРН-12 пр.дв. IP31 УХЛ3	12	335×310×130	Расположение кабельных вводов: 3 отверстия диаметром 31 (снизу) Шины N/PE: 6×9 мм 12/2 – 2 шт. Масса: 4,15 кг	МКМ16-N-012-31-Z-U
	ТИТАН 5 ЩРН-24 пр.дв. IP31 УХЛ3	24	460×310×130	Расположение кабельных вводов: 3 отверстия диаметром 31 (снизу) Шины N/PE: 6×9 мм 24/2 – 2 шт. Масса: 5 кг	МКМ16-N-024-31-Z-U
	ТИТАН 5 ЩРН-36 пр.дв. IP31 УХЛ3	36	585×310×130	Расположение кабельных вводов: 3 отверстия диаметром 31 (снизу) Шины N/PE: 6×9 мм 24/2 – 2 шт. Масса: 5,9 кг	МКМ16-N-036-31-Z-U
	ТИТАН 5 ЩРН-48 пр.дв. IP31 УХЛ3	48	710×310×130	Расположение кабельных вводов: 5 отверстий диаметром 31 (снизу) Шины N/PE: 8×12 мм 24/2 – 2 шт. Масса: 6,8 кг	МКМ16-N-048-31-Z-U

Корпуса встраиваемых щитов распределения ЩРв серии TREND

Предназначены для сборки распределительных электрощитов с использованием модульной аппаратуры, для ввода и распределения электроэнергии, а также для защиты сетей напряжением 230/400 В от токов перегрузки и короткого замыкания.

TITAN



4

Преимущества

- Повышенная антикоррозийная стойкость.
- Высококачественное наружное покрытие.
- Жесткость конструкции.
- Единый секрет замка.
- Высокая технологичность и простота сборки.
- Несколько цветов и вариантов окраски.
- Высокий уровень электробезопасности.
- Сертификат соответствия.

Технические характеристики

Вид установки	встраиваемый
Толщина металла	0,8÷1,0 мм
Номинальный ток	до 125 А
Тип покрытия	порошковое, шагрень/глянец
Цвет	RAL 7035 (серый), RAL 9016 (белый)
Степень защиты	IP31
Угол открытия двери	105°
Тип применяемых аппаратов	модульные
Климатическое исполнение	УХЛЗ

Особенности конструкции

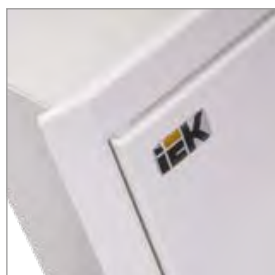

Улучшенный внешний вид – скошенные углы.



Защитная оперативная панель, исключающая поражение током в ходе эксплуатации готового изделия.



Оцинкованная рейка для крепления шин N и PE.



Значительно увеличена жесткость конструкции корпуса.

4

TITAN

Комплектация

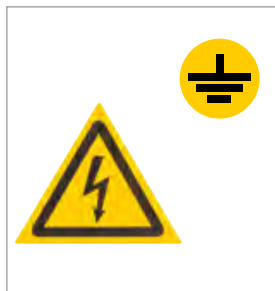

Знаки электробезопасности

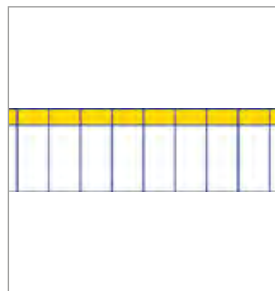

Маркировочная таблица

Цвет

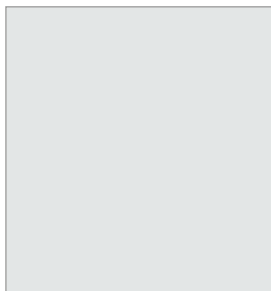

RAL 7035

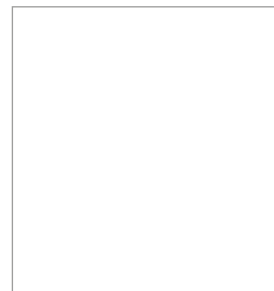

RAL 9016

Расшифровка обозначений

ЩРв-72з-3 36 УХЛ3 IP31 TREND

- Щ** – щит
- Р** – распределительный
- в** – встраиваемый
- 9-72** – максимальное количество модулей
- з** – с замком
- 3** – номер модификации
- 3** – т ип покрытия
 - 3** – ЭПК/шагрень
 - 5** – ЭПК/глянец
- 6** – цвет краски
 - 6** – RAL 7035
 - 8** – RAL 9016
- УХЛ3** – климатическое исполнение по ГОСТ 15150
- IP31** – степень защиты по ГОСТ 14254
- TREND** – название серии

Ассортимент

	Наименование	Кол-во модулей	Цвет	Характеристики	Габаритные размеры (В×Ш×Г), мм	Артикул
	ЩРв-12з-3 36 УХЛ3 IP31 TREND	12	RAL 7035	Количество вводов: по 1 отверстию 140×30 мм (сверху и снизу). Масса: 2,3 кг	Корпус: 265×310×120. Ниша: 230×275×125	МКМ14-V-12-30-T
	ЩРв-18з-3 36 УХЛ3 IP31 TREND	18	RAL 7035	Количество вводов: по 1 отверстию 140×30 мм (сверху и снизу). Масса: 3,3 кг	Корпус: 265×440×120. Ниша: 230×405×125	МКМ14-V-18-30-T
	ЩРв-18з-3 58 УХЛ3 IP31 TREND		RAL 9016			МКМ14-V-18-31-TW
	ЩРв-24з-3 36 УХЛ3 IP31 TREND	24	RAL 7035	Количество вводов: по 1 отверстию 140×30 мм (сверху и снизу). Масса: 3,3 кг	Корпус: 395×310×120. Ниша: 360×275×125	МКМ14-V-24-30-T
	ЩРв-24з-3 58 УХЛ3 IP31 TREND		RAL 9016			МКМ14-V-24-31-TW
	ЩРв-36з-3 36 УХЛ3 IP31 TREND	36	RAL 7035	Количество вводов: по 1 отверстию 140×30 мм (сверху и снизу). Масса: 5 кг	Корпус: 540×310×120. Ниша: 505×275×125	МКМ14-V-36-30-T
	ЩРв-36з-3 58 УХЛ3 IP31 TREND		RAL 9016			МКМ14-V-36-31-TW
	ЩРв-48з-3 36 УХЛ3 IP31 TREND	48	RAL 7035	Количество вводов: по 1 отверстию 140×30 мм (сверху и снизу). Масса: 6 кг	Корпус: 620×310×120. Ниша: 585×275×125	МКМ14-V-48-30-T
	ЩРв-48з-3 58 УХЛ3 IP31 TREND		RAL 9016			МКМ14-V-48-31-TW
	ЩРв-54з-3 36 УХЛ3 IP31 TREND	54	RAL 7035	Количество вводов: по 1 отверстию 140×30 мм (сверху и снизу). Масса: 7,4 кг	Корпус: 540×440×120. Ниша: 505×405×125	МКМ14-V-54-30-T
	ЩРв-54з-3 58 УХЛ3 IP31 TREND		RAL 9016			МКМ14-V-54-31-TW
	ЩРв-72з-3 36 УХЛ3 IP31 TREND	72	RAL 7035	Количество вводов: по 1 отверстию 140×30 мм (сверху и снизу). Масса: 9,9 кг	Корпус: 540×600×120. Ниша: 505×565×125	МКМ14-V-72-30-T
	ЩРв-72з-3 58 УХЛ3 IP31 TREND		RAL 9016			МКМ14-V-72-31-TW

Корпуса металлические учетно-распределительные

Корпуса щитов учета и распределения ЩУРН(в)

Предназначены для сборки учетно-распределительных электрощитов с использованием модульной аппаратуры, для ввода электроэнергии, ее учета и распределения, а также защиты сетей напряжением 230/400 В от токов перегрузки и короткого замыкания.



**Произведено
в
России**

Преимущества

- Повышенная антикоррозийная стойкость.
- Высококачественное наружное покрытие.
- Единый секрет замка.
- Высокая технологичность и простота сборки.
- Высокий уровень электробезопасности.
- Сертификат соответствия.

Технические характеристики

Вид установки	навесной, встраиваемый
Толщина металла	0,8 ÷ 1,0 мм
Номинальный ток	до 125 А
Тип покрытия	порошковое, шагрень/глянец
Цвет	RAL 7035 (серый), RAL 9016 (белый)
Степень защиты	навесных – IP31, IP54, встраиваемых – IP31
Угол открытия двери	105°
Тип применяемых аппаратов	модульные
Климатическое исполнение	УХЛ3 для IP31, У2 для IP54

TITAN

Особенности конструкции



Защитная раздельная оперативная панель исключает возможность поражения током в ходе эксплуатации изделия, а также позволяет пломбировать вводный аппарат без ограничения доступа к групповым аппаратам.



В исполнении IP54 многогранный защитный желоб корпуса предотвращает проникновение грязи и воды при открытии дверцы.



Универсальная монтажная панель под счетчик позволяет без дополнительных переходников установить любые типы однофазных или трехфазных счетчиков.



В исполнении IP54 предусмотрено уплотнение из вспененного полиуретана.



Информационное окно для удобства снятия показаний счетчика.



Установочная рейка для крепления шин N и PE*.

Комплектация

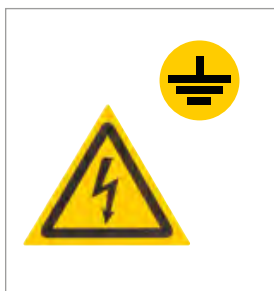

Знаки электробезопасности

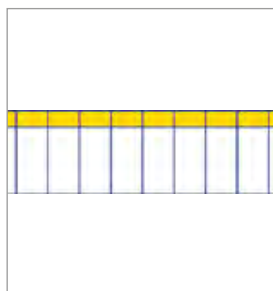

Маркировочная таблица



Сальники (для корпусов со степенью защиты IP54)

Цвет

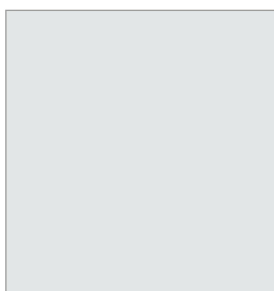



RAL 7035

* Шины N и PE приобретаются отдельно.

Расшифровка обозначений

ЩУРн-3/12зо-1 36 УХЛЗ IP31

- Щ – щит
 УР – учетно-распределительный
 н – навесное исполнение
 в – встраиваемое исполнение
 1,3 – тип счетчика (одно-, трехфазный)
 9-48 – количество модулей
 з – с замком
 о – с окном
 1 – номер модификации
 0 – с цельной оперативной панелью для IP31;
 с отдельной оперативной панелью для IP54
 1 – с отдельной оперативной панелью для IP31;
 с цельной оперативной панелью для IP54
 3 – тип покрытия
 3 – ЭПК/шагрень
 6 – цвет краски
 6 – RAL 7035 
 8 – RAL 9016 

УХЛЗ, У2 – климатическое исполнение по ГОСТ 15150

IP31 – степень защиты по ГОСТ 14254

IP54 – степень защиты по ГОСТ 14254

Ассортимент

Щиты учетно-распределительные встраиваемые (IP31)	Наименование	Тип счетчика	Кол-во модулей	Габаритные размеры (В×Ш×Г), мм	Характеристики	Цвет	Артикул
	ЩУРв-1/12зо-1 36 УХЛЗ IP31	1	12	Корпус: 480×320×165. Ниша: 435×275×170	Количество вводов: по 1 отверстию 140×30 мм (сверху и снизу). Масса: 4,6 кг	RAL 7035	МКМ25-V-12-31-ZO
	ЩУРв-3/12зо-1 36 УХЛЗ IP31	3	12	Корпус: 550×320×165. Ниша: 505×275×170	Количество вводов: по 1 отверстию 140×30 мм (сверху и снизу). Масса: 5,3 кг	RAL 7035	МКМ35-V-12-31-ZO
	ЩУРв-3/30зо-1 36 УХЛЗ IP31	3	30	Корпус: 550×500×165. Ниша: 505×455×170	Количество вводов: по 1 отверстию 230×30 мм (сверху и снизу). Масса: 8,4 кг	RAL 7035	МКМ35-V-30-31-1-ZO
	ЩУРв-3/48зо-1 36 УХЛЗ IP31	3	48	Корпус: 550×610×165. Ниша: 505×565×170	Количество вводов: по 1 отверстию 210×30 мм (сверху и снизу). Масса: 10,0 кг	RAL 7035	МКМ35-V-48-31-ZO

* Позиции являются типовыми заказными.

Щиты учетно-распределительные навесные (IP31)

	Наименование	Тип счетчика	Кол-во модулей	Габаритные размеры (В×Ш×Г), мм	Характеристики	Цвет	Артикул
	ЩУРН-1/9зо-1 36 УХЛЗ IP31	1	9	Корпус: 470×260×145	Количество вводов: 3 отверстия Ø31 мм (снизу). Масса: 4,3 кг	RAL 7035	МКМ22-N-09-31-Z0
	ЩУРН-3/9зо-1 36 УХЛЗ IP31	3	9	Корпус: 540×290×165	Количество вводов: 3 отверстия Ø31 мм (снизу). Масса: 5,5 кг	RAL 7035	МКМ32-N-09-31-Z0
	ЩУРН-1/12зо-1 36 УХЛЗ IP31	1	12	Корпус: 395×310×165	Количество вводов: 3 отверстия Ø31 мм (снизу). Масса: 4,5 кг	RAL 7035	МКМ25-N-12-31-Z0
	ЩУРН-3/12зо-1 36 УХЛЗ IP31	3	12	Корпус: 540×310×165	Количество вводов: 3 отверстия Ø31 мм (снизу). Масса: 5,9 кг	RAL 7035	МКМ35-N-12-31-Z0
	ЩУРН-3/18зо-1 36 УХЛЗ IP31	3	18	Корпус: 560×440×165	Количество вводов: 6 отверстий Ø31 мм (снизу). Масса: 8,3 кг	RAL 7035	МКМ32-N-18-31-Z0
	ЩУРН-3/24зо-1 36 УХЛЗ IP31	3	24	Корпус: 560×480×165	Количество вводов: 6 отверстий Ø31 мм (снизу). Масса: 10,4 кг	RAL 7035	МКМ32-N-24-31-Z0
	ЩУРН-3/9зо-1 36 УХЛЗ IP31	3	9	Корпус: 540×290×165	Количество вводов: 3 отверстия Ø31 мм (снизу). Масса: 5,5 кг	RAL 7035	МКМ32-N-09-31-Z0
	ЩУРН-3/30зо-1 36 УХЛЗ IP31	3	30	Корпус: 540×490×165	Количество вводов: 5 отверстий Ø31 мм (снизу). Масса: 9,4 кг	RAL 7035	МКМ35-N-30-1-31-Z0

	Наименование	Тип счетчика	Кол-во модулей	Габаритные размеры (В×Ш×Г), мм	Характеристики	Цвет	Артикул
	ЩУРН-3/36зо-1 36 УХЛЗ 3 IP31		36	Корпус: 560×550×165	Количество вводов: 6 отверстий Ø31 мм (снизу). Масса: 11,5 кг	RAL 7035	MKM32-N-36-31-ZO
Щиты учетно-распределительные навесные (IP54)	ЩУРН-3/48зо-1 36 УХЛЗ 3 IP31		48	Корпус: 540×600×165	Количество вводов: 6 отверстий Ø31 мм (снизу). Масса: 11,1 кг	RAL 7035	MKM35-N-48-31-ZO
	ЩУРН-1/12з-0 У2 IP54 1		12	Корпус: 395×310×165	Количество вводов: 3 отверстия Ø31 мм (снизу). Масса: 5,4 кг	RAL 7035	MKM22-N-12-54-Z
	ЩУРН-1/12зо-0 У1 IP54			Корпус: 395×310×165	Количество вводов: 3 отверстия Ø31 мм (снизу). Масса: 5,4 кг	RAL 7035	MKM22-N-12-54-ZO
	ЩУРН-3/12з-0 У2 IP54 3		12	Корпус: 540×310×165	Количество вводов: 3 отверстия Ø31 мм (снизу). Масса: 7,1 кг	RAL 7035	MKM32-N-12-54-Z
	ЩУРН-3/12зо-0 У1 IP54			Корпус: 540×310×165	Количество вводов: 3 отверстия Ø31 мм (снизу). Масса: 7,1 кг	RAL 7035	MKM32-N-12-54-ZO
Щиты коттеджные учетно-распределительные навесные	ЩУРН-1/9зо IP54		9	Корпус 370×250×135	Количество вводов: 3 отверстия 31 мм (снизу). Масса: 4,5 кг	RAL 7035	MKM24-N-009-54-ZO
	ЩУРН-3/9зо IP54		9	Корпус 500×250×135	Количество вводов: 3 отверстия 31 мм (снизу). Масса: 5,6 кг	RAL 7035	MKM34-N-009-54-ZO

Корпуса металлические вводно-учетные

Корпуса щитов ввода и учета электроэнергии ЩУ

Предназначены для сборки вводно-учетных электрощитов с применением модульной аппаратуры, для ввода и учета электроэнергии в жилых и производственных помещениях.

TITAN



Произведено
в
России

4

Преимущества

- Возможность эксплуатации на открытом воздухе.
- Повышенная антикоррозийная стойкость.
- Высококачественное покрытие.
- Высокая технологичность и простота сборки.
- Удобство монтажа.
- Высокий уровень электробезопасности.
- Сертификат соответствия.

Технические характеристики

Вид установки	навесной
Способ крепления	к столбу, к стене
Толщина металла	0,8÷1,0 мм
Номинальный ток	до 100 А
Тип покрытия	порошковое, шагрень
Цвет	RAL 7035 (серый)
Степень защиты	IP54, IP66
Угол открытия двери	120°
Тип применяемых аппаратов	модульные
Климатическое исполнение	У1

Особенности конструкции



Позволяют отдельно разместить аппарат защиты (BA47–29) и аппарат отключения электроэнергии (BH–32), а также ограничитель импульсных перенапряжений (ОПС1).



Предусмотрена возможность пломбировки оперативной панели в закрытом состоянии (с помощью отверстий в пылевлагопроницаемой фурнитуре).



Оперативная панель, закрывающая электросчетчик и электроаппараты. Панель крепится к корпусу при помощи петель и запирается индивидуальным замком.



Дополнительный козырек корпуса предотвращает проникновение грязи и воды при открытии двери.



Оперативная панель имеет окно для снятия показаний электросчетчика и прорезь для доступа к аппарату защиты.



Дополнительное отверстие снизу для отдельного вывода внешней антенны GSM при установке АСКУЭ.



Уплотнение из вспененного полиуретана.

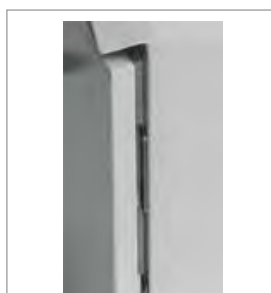

Отсутствие технологических отверстий и выкусов краями для улучшения антикоррозийной стойкости корпуса.

Комплектация

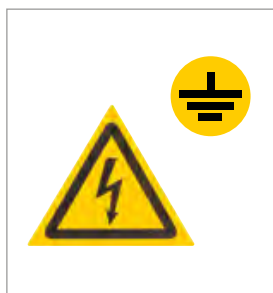

Знаки электробезопасности



Сальники



Комплект для заземления в корпусах ЩУ-Х/1-1

Расшифровка обозначений

ЩУ-1/1-0 У1 IP66

- Щ** – щит
У – учетный
1, 3 – тип счетчика (одно-, трехфазный)
1 – количество счетчиков
0 – номер модификации
0 – без оперативной панели
1 – с оперативной панелью в виде дверцы
У1 – лимитическое исполнение по ГОСТ 15150
IP66 – степень защиты по ГОСТ 14254

Ассортимент



	Наименование	Тип счетчика	Максимальное количество модулей	Габаритные размеры (В×Ш×Г)	Характеристики	Цвет	Артикул
	ЩУ-1/1-0 У1 IP66	1	2	310×300×150	Количество вводов: 2 отверстия Ø31 мм (снизу). Масса: 3,9 кг	RAL 7035	МКМ51-N-01-54
	ЩУ-1/2-0 У1 IP54	1	2	310×420×150	Количество вводов: 2 отверстия Ø31 мм (снизу). Масса: 5,3 кг	RAL 7035	МКМ51-N-02-54
	ЩУ-3/1-0 У1 IP66	3	3	445×400×150	Количество вводов: 3 отверстия Ø31 мм (снизу). Масса: 5,0 кг	RAL 7035	МКМ51-N-03-54
	ЩУ-1/1-1 У1 IP66	1	6 (4 и 2)	310×300×150	Количество вводов: 3 отверстия Ø31 мм (снизу). Масса: 5,3 кг	RAL 7035	МКМ51-N-04-54
	ЩУ-3/1-1 У1 IP66	3	12 (4, 4, 4)	445×400×150	Количество вводов: 3 отверстия Ø31 мм (снизу). Масса: 8,7 кг	RAL 7035	МКМ51-N-09-54

Комплект для монтажа металлических корпусов

Комплект предназначен для монтажа различных металлических корпусов:

- на железобетонных стойках типа СВ110 и СВ105 – крепление скобами;
- на столбах круглого сечения диаметром до 350 мм – крепление монтажными полосами.

Наибольшая масса закрепляемого электрощита – 80 кг.

	Наименование	Артикул	Комплектующие	Крепление скобами	Крепление монтажными полосами
	Комплект крепления металлокорпуса к столбу монтажной полосой	YKK-0-125	Планка монтажная, шт.	2	–
			Планка монтажная в сборе, шт.	–	2
			Скоба, шт.	2	–
			Полоса монтажная, шт.	–	2
			Болт закладной, шт.	4	–
			Втулка, шт.	–	4
	Комплект крепления металлокорпуса к столбу скобой	YKK-0-126	Болт М8×100, шт.	–	2
			Болт фланцевый М6×14, шт.	4	4
			Гайка фланцевая М6, шт.	4	4
			Гайка фланцевая М8, шт.	4	2
			Кольцо уплотнительное, шт.	4	4
			Паспорт, экземпляры	1	1
			Упаковка, комплекты	1	1

4

TITAN

Схема крепления корпуса к столбу скобой



Схема крепления корпуса к столбу монтажной полосой



Корпуса металлические ЩЭ и УЭРМ

Корпуса щитов этажных ЩЭ

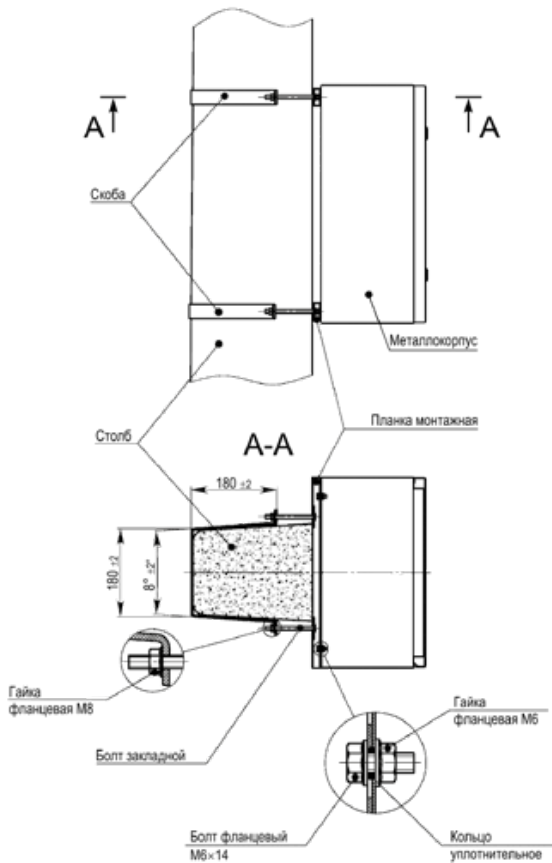
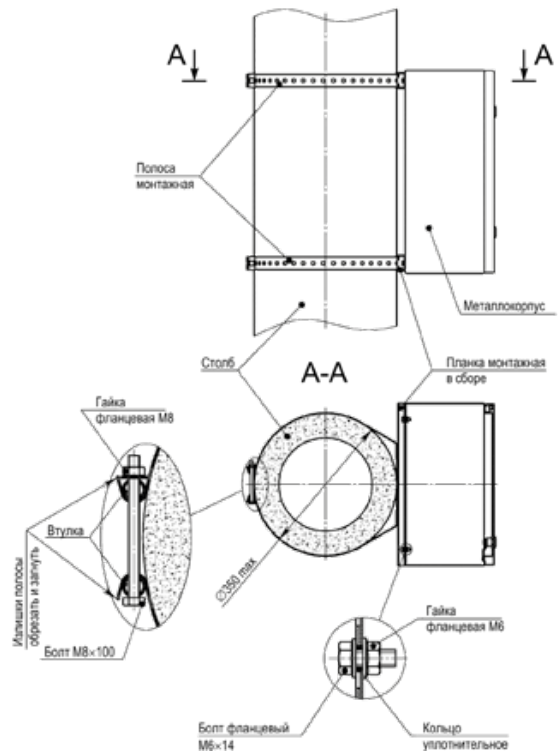
Используются для сборки этажных распределительных щитов, предназначенных для приема и распределения электроэнергии в жилых и общественных зданиях, а также для защиты отходящих линий при перегрузках и коротких замыканиях.

Сварной металлический корпус состоит из трех отсеков: вводно-учетного, распределительного, отсека слаботочного оборудования.

В вводно-учетном отсеке в корпусах ЩЭ-Х-1 размещены перфорированные планки для крепления счетчиков (по количеству квартир).

Предусмотрена возможность установки в этом же отсеке аппарата отключения магистральной линии.

В распределительном отсеке установлены DIN-рейки для аппаратов групповых линий и элементы для установки шин N и PE. Отсек укомплектован оперативной панелью.

Отсек слаботочного оборудования снабжен перфорированными профилями для прокладки теле- и радиосетей, телефонных линий, сетей охранной сигнализации, домофонов и т.п. Между слаботочным и силовым отсеками расположена разделительная перегородка.



4

Преимущества

- Повышенная антикоррозийная стойкость.
- Высококачественное наружное покрытие.
- Высокая технологичность и простота сборки.
- Удобство монтажа.
- Высокий уровень электробезопасности.
- Сертификат соответствия.
- Срок эксплуатации – не менее 25 лет.

Технические характеристики

Вид установки	встраиваемый, возможность навесного исполнения
Толщина металла	1,0 мм
Номинальный ток для одной квартиры	50 А
Тип покрытия	порошковое, шагрень
Цвет	RAL 7035 (серый)
Степень защиты	IP31
Угол открытия двери	105°
Климатическое исполнение	УХЛ3

Особенности конструкции

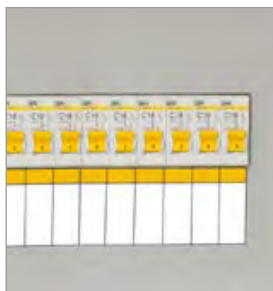

Количество модулей на квартиру:
– до 9 модулей в ЩЭ-Х-1 и ЩЭ LIGHT на 1, 2, 3, 4 квартиры;
– до 7 модулей в ЩЭ-Х-1270 на 5 и 6 квартир.



Возможно навесное исполнение с дополнительным кожухом:
– для корпусов ЩЭ-Х-1 и ЩЭ LIGHT кожух для навесного исполнения (МКМ42-00-31);
– для корпусов ЩЭ-Х-1270 кожух для навесного исполнения для щитов ЩЭ-1270 (МКМ42-1270-31).

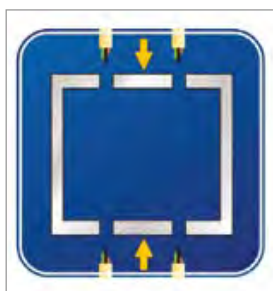

Возможность установки щита после прокладки магистральной линии.



Дверца вводно-учетного отсека имеет окна для снятия показаний счетчика.

4

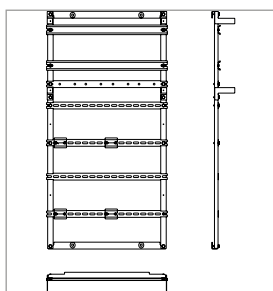

Съемная монтажная рама в корпусах ЩЭ-Х-1 и ЩЭ LIGHT. В ЩЭ-Х-1 можно устанавливать счетчики как на три точки крепления, так и на DIN-рейку. В ЩЭ LIGHT – на DIN-рейку.



Возможность пломбировки учетного отсека (с помощью накладки на замок).



Каждый из отсеков закрывается отдельной дверцей. Секрет ключей для слаботоchnого отсека отличается от секретов для других отсеков.

Комплектация корпусов ЩЭ-Х-1

Паспорт
Инструкция по сборке
Знаки «Высокое напряжение» и «Заземление»
Маркировочная таблица
DIN-рейки
Шины N 6×9 8/1
Шины N 6×9 8/2
Изоляторы на DIN-рейку
Сжим У733М
Метизы

Комплектация корпусов ЩЭ LIGHT*

Паспорт

* Комплекты для монтажа к ЩЭ LIGHT приобретаются отдельно.

Расшифровка обозначений

ЩЭ-2-1 36 УХЛЗ IP31

- ЩЭ** – щит этажный
2, 3, 4 – количество счетчиков
1 – номер модификации
3 – тип покрытия ЭПК/шагрень
6 – цвет краски RAL 7035
УХЛЗ – климатическое исполнение по ГОСТ 15150
IP31 – степень защиты по ГОСТ 14254

Ассортимент

	Типоразмер	Габаритные размеры, мм (В×Ш×Г)	Масса, кг	Артикул
	ЩЭ-2-1 36 УХЛЗ IP31	Корпус: 1000×960×157. Ниша (по ГОСТ 32395-2013): 950×900×140	19,9	МКМ42-02-31
	ЩЭ-2 36 УХЛЗ IP31 LIGHT		16,4	МКМ42-02-31-L
	ЩЭ-2 36 УХЛЗ (без окон) IP31 LIGHT		16,4	МКМ42-02-31-WW-L
	ЩЭ-2-Э 36 УХЛЗ IP31 LIGHT	Корпус: 1000×960×110. Ниша (по ГОСТ 32395-2013): 950×900×90	15,0	МКМ42-02-31-E-L
	ЩЭ-3-1 36 УХЛЗ IP31	Корпус: 1000×960×157. Ниша (по ГОСТ 32395-2013): 950×900×140	20,3	МКМ42-03-31
	ЩЭ-3 36 УХЛЗ IP31 LIGHT		17,0	МКМ42-03-31-L
	ЩЭ-3(4) 36 УХЛЗ (без окон) IP31 LIGHT		17,0	МКМ42-04-31-WW-L
	ЩЭ-3-Э 36 УХЛЗ IP31 LIGHT	Корпус: 1000×960×110. Ниша (по ГОСТ 32395-2013): 950×900×90	15,0	МКМ42-03-31-E-L
	ЩЭ-4-1 36 УХЛЗ IP31	Корпус: 1000×960×157. Ниша (по ГОСТ 32395-2013): 950×900×140	19,9	МКМ42-04-31
	ЩЭ-4 36 УХЛЗ IP31 LIGHT		16,4	МКМ42-04-31-L
	ЩЭ-3(4) 36 УХЛЗ (без окон) IP31 LIGHT		16,4	МКМ42-04-31-WW-L
	ЩЭ-4-Э 36 УХЛЗ IP31 LIGHT	Корпус: 1000×960×110. Ниша (по ГОСТ 32395-2013): 950×900×90	15,0	МКМ42-04-31-E-L
	ЩЭ-5-1 36 УХЛЗ IP31	Корпус: 1000×960×157. Ниша (по ГОСТ 32395-2013): 950×900×140	20,3	МКМ42-05-31
	ЩЭ-5 36 УХЛЗ IP31 LIGHT		16,0	МКМ42-05-31-L
	ЩЭ-5-Э 36 УХЛЗ IP31 LIGHT	Корпус: 1000×960×110. Ниша (по ГОСТ 32395-2013): 950×900×90	15,0	МКМ42-05-31-E-L
	ЩЭ-6-1 36 УХЛЗ IP31	Корпус: 1000×960×157. Ниша (по ГОСТ 32395-2013): 950×900×140	20,3	МКМ42-06-31
	ЩЭ-6 36 УХЛЗ IP31 LIGHT		16,0	МКМ42-06-31-L
	ЩЭ-6-Э 36 УХЛЗ IP31 LIGHT	Корпус: 1000×960×110. Ниша (по ГОСТ 32395-2013): 950×900×90	15,0	МКМ42-06-31-E-L
	ЩЭ-5-1270 36 УХЛЗ IP31	Корпус: 1275×958×157 Ниша: 1200×900×140	24,5	МКМ42-05-1270-31
	ЩЭ-6-1270 36 УХЛЗ IP31	Корпус: 1275×958×157 Ниша: 1200×900×140	24,8	МКМ42-06-1270-31

	Типоразмер	Габаритные размеры, мм (В×Ш×Г)	Масса, кг	Артикул
	ЩЭ-7-36 УХЛЗ IP31 LIGHT	Корпус: 1000×960×157 Ниша: 950×900×140	16,8	МКМ42-07-31-L
	ЩЭ-7-Э-36 УХЛЗ IP31 LIGHT	Корпус: 1000×960×110 Ниша: 950×900×90	16,0	МКМ42-07-31-E-L
	ЩЭ-8-36 УХЛЗ IP31 LIGHT	Корпус: 1000×960×157 Ниша: 950×900×140	16,8	МКМ42-08-31-L
	ЩЭ-8-Э-36 УХЛЗ IP31 LIGHT	Корпус: 1000×960×110 Ниша: 950×900×90	16	МКМ42-08-31-E-L
Дополнительные аксессуары	Кожух для навесного исполнения	994×954×157	8,5	МКМ42-00-31
	Кожух для навесного исполнения для щитов ЩЭ-1270	1269×954×157	9,5	МКМ42-1270-31
	Комплект для монтажа ЩЭ-2			МКМ-40-2
	Комплект для монтажа ЩЭ-3			МКМ-40-3
	Комплект для монтажа ЩЭ-4			МКМ-40-4

Состав комплектов для монтажа

	Количество в комплекте для монтажа, шт.		
	ЩЭ-2	ЩЭ-3	ЩЭ-4
Зажим ответвительный У-733М (16-35/1,5-10 мм ²) IP20	5	5	5
Шина N «ноль» на DIN-изол. ШНИ-6×9-8-Д-С	2	3	4
Шина PEN «земля-ноль» 6×9 мм 8/2 (8 групп/креп по краям)	2	3	4
Винт М4×10	4	6	8

Корпуса щитов этажных ЩЭ без слаботочного отсека

Щиты этажные используются для сборки этажных распределительных щитов, предназначенных для приема и распределения электроэнергии в жилых и общественных зданиях, а также для защиты отходящих линий при перегрузках и коротких замыканиях.

Сварной металлический корпус состоит из двух отсеков: вводно-учетного и распределительного.

В вводно-учетном отсеке корпусов ЩЭ-Х-2 размещены DIN-рейки для крепления счетчиков (по количеству квартир). В распределительном отсеке установлены DIN-рейки для аппаратов групповых линий и элементы для установки шин N и PE. Отсек укомплектован оперативной панелью.

Возможно навесное исполнение ЩЭ-Х-2 при использовании дополнительного кожуха.



4

Преимущества

- Повышенная антикоррозийная стойкость.
- Высококачественное наружное покрытие.
- Высокая технологичность и простота сборки.
- Удобство монтажа.
- Высокий уровень электробезопасности.
- Сертификат соответствия.
- Срок эксплуатации – не менее 25 лет.

Технические характеристики

Вид установки	встраиваемый, возможность навесного исполнения
Номинальный ток для одной квартиры	50 А
Тип покрытия	порошковое, шагрень (матовое)
Цвет	RAL 7035 (серый)
Степень защиты	IP31
Угол открытия двери	105°
Климатическое исполнение	УХЛЗ
Тип применяемых аппаратов	модульные

Особенности конструкции



Распределительный отсек на 24 модуля (4 окна по 6 модулей).



Возможность навесного исполнения при использовании дополнительного кожуха.



Оперативная панель в распределительном отсеке защищает от прямого прикосновения к токоведущим частям.



Удобные окна для снятия показаний счетчика.



Возможность пломбировки учетного отсека (с помощью накладки на замок).

4

Комплектация корпусов ЩЭ-Х-2

Паспорт
Инструкция по сборке
Знаки электробезопасности
Маркировочная таблица
DIN-рейки
Шина 6×9 8/1
Шина 6×9 8/2
Изолятор на DIN-рейку
Сжим
Метизы
Рейка под шину РЕ

Расшифровка обозначений

ЩЭ-2-2 36 УХЛ3 IP31

ЩЭ – щит этажный
2, 3, 4 – количество счетчиков
2 – номер модификации (без слаботочного отсека)
3 – тип покрытия ЭПК/шагрень
6 – цвет краски RAL 7035
УХЛ3 – климатическое исполнение по ГОСТ 15150
IP31 – степень защиты по ГОСТ 14254

Ассортимент

	Типоразмер	Габаритные размеры, мм (В×Ш×Г)	Масса, кг	Артикул
	Корпус металлический ЩЭ-2-2 36 УХЛ3 IP31	Корпус: 890×550×157. Ниша: 840×490×140	10,4	IND-МКМ12-02-30
	Корпус металлический ЩЭ-3-2 36 УХЛ3 IP31	Корпус: 890×550×157. Ниша: 840×490×140	10,5	IND-МКМ12-03-30
	Корпус металлический ЩЭ-4-2 36 УХЛ3 IP31	Корпус: 890×550×157. Ниша: 840×490×140	10,6	IND-МКМ12-04-30
	Кожух ЩЭ-Х-2 для навесного исполнения	884×546×157	6	МКМ42-002-31

Корпус устройства этажного распределительного модульного УЭРМ LIGHT

Корпуса металлические устройства этажного распределительного модульного УЭРМ IEK® предназначены для ввода, учета и распределения электроэнергии в сетях 380/220 В, размещения устройств защиты отходящих линий от перегрузок и короткого замыкания, а также для размещения слаботочных сетей и оборудования АСКУЭ.

4



Преимущества

- Монтаж в зданиях с непредусмотренными нишами, с отсутствием колодцев для прокладки кабелей.
- Возможность скомбинировать различные вариации по количеству квартир на этаже и высоте потолков.
- Облегченный конструктив.
- Удобство монтажа.

Технические характеристики

Тип исполнения	напольный с креплением к стене
Степень защиты	IP31, IK06
Климатическое исполнение	УХЛ3
Цвет	RAL7035 (серый)

Особенности конструкции



Удобный монтаж поверх проложенных магистральных кабелей благодаря полностью «накладному» конструктиву корпуса КЭТ.



Универсальная монтажная панель для любого типа счетчиков.





Наличие выбивных отверстий на боковых поверхностях ускоряет процесс монтажа.



Универсальные компенсаторы высоты имеют ход 100-200 мм, подходят для нестандартных высот межэтажных пролетов.

4

Ассортимент

Артикул	Наименование	Единицы измер.	Габаритные размеры (В×Ш×Г), см	Высота между этажами, см												
				240	250-260	260-280	280-300	300	310-320	320-340	340-360	360	370-380	380-400	400-420	
 IND-KSS-1-L	Короб КСС LIGHT	шт.	180×30×15	+	+	+	+	+	+	+	+	+	+	+	+	+
 IND-KET-1-L	Короб КЭТ LIGHT	шт.	180×30×13	+	+	+	+	+	+	+	+	+	+	+	+	+

Артикул	Наименование	Единицы измер.	Габаритные размеры (В×Ш×Г), см	Высота между этажами, см												
				240	250-260	260-280	280-300	300	310-320	320-340	340-360	360	370-380	380-400	400-420	
 IND-YAUR-3-12-L	Ящик учетно-распред. ЯУР-3/12 LIGHT	шт.	58×30×15	+	+	+	+	+	+	+	+	+	+	+	+	+
 MKM51-YAU-290-300-L	Корпус металлический ЯУ-290-300 LIGHT IEK	шт.	290×300×150	+	+	+	+	+	+	+	+	+	+	+	+	+
 YAUR-380-300-31-L	Ящик учетно-распределительный ЯУР-380-300 LIGHT	шт.	385×300×150	+	+	+	+	+	+	+	+	+	+	+	+	+
 IND-KET-KCC-1-0600-L	Короб верхний КЭТ/КСС-600 LIGHT	2 шт./компл.	58×30×15	+	+	+	+									
 IND-KET-KCC-1-1200-L	Короб верхний КЭТ/КСС-1200 LIGHT	2 шт./компл.	180×30×15					+	+	+	+					
 IND-KET-KCC-1-1800-L	Короб верхний КЭТ/КСС-1800 LIGHT	2 шт./компл.	178×30×15									+	+	+	+	
 IND-KOMP-100-200-1-L	Компенсатор высоты для УЭРМ-100-200 LIGHT	2 шт./компл.	12-22×30×15		+				+					+		
 IND-KOMP-200-400-1-L	Компенсатор высоты для УЭРМ-200-400 LIGHT	2 шт./компл.	22-42×30×15			+				+					+	
 IND-KOMP-400-600-1-L	Компенсатор высоты для УЭРМ-400-600 LIGHT	2 шт./компл.	42-62×30×15				+				+					+

Корпус устройства этажного распределительного модульного УЭРМ

Корпус устройства этажного распределительного модульного УЭРМ используется для изготовления на его основе УЭРМ. В свою очередь УЭРМ предназначено для приема, учета и распределения электроэнергии в сетях 400/230 В, а также размещения устройств слаботочных сетей (теле- и радиосетей, телефонных линий, домофонов и т.п.) и оборудования автоматической системы контроля и учета электропотребления (АСКУЭ).

Корпус УЭРМ представляет собой сборно-разборную конструкцию, состоящую из отдельных элементов: корпуса электротехнического (КЭТ), в котором прокладывается силовой кабель, корпуса связи и сигнализации (КСС), ящиков учета и распределения (ЯУР), а также компенсаторов для возможности регулировки по высоте. Количество ЯУР эквивалентно количеству квартир на площадке.

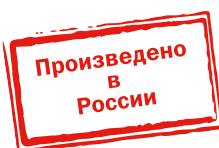

4

Преимущества

- Удобство монтажа и обслуживания, обеспечиваемое съемными фасадными панелями и съемными монтажными панелями.
- Возможность сборки как правого, так и левого расположения в зависимости от требуемого исполнения.
- Малый вес отдельных блоков позволяет без затруднений поднимать на любой этаж и проводить монтаж щита на этаже.
- Широкий ассортимент, различные исполнения по высоте от 2380 до 3850 мм.
- Повышенная коррозионная стойкость.
- Простота сборки.

Технические характеристики

Вид установки	напольный с креплением к стене
Глубина корпуса	150 мм
Толщина металла	0,8 ÷ 1,0 мм
Тип покрытия	порошковое, шагрень
Цвет	RAL 7035 (серый)
Степень защиты	IP31
Климатическое исполнение	УХЛЗ

Особенности конструкции

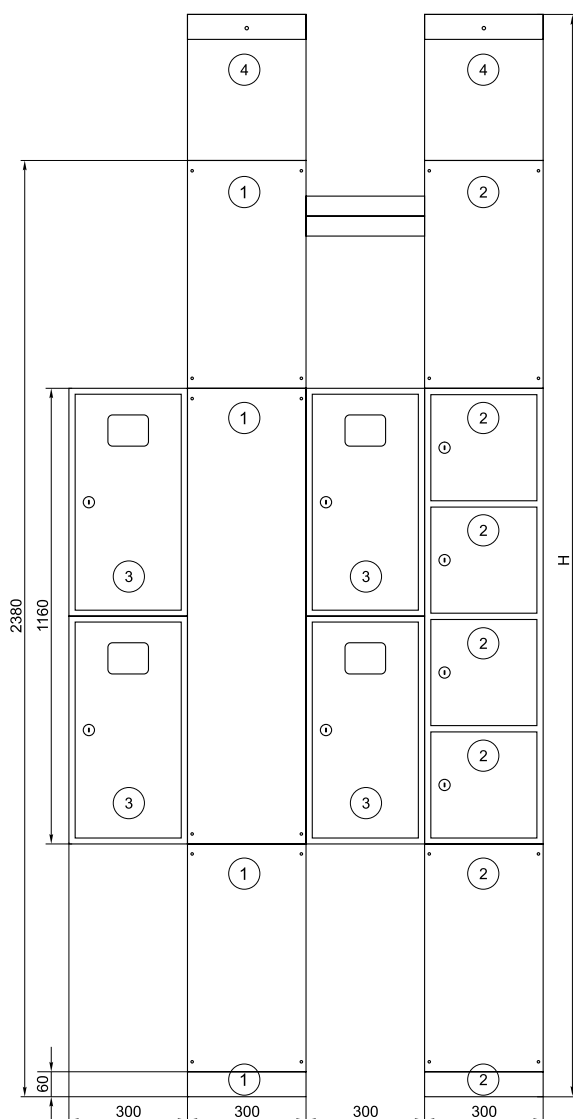

- 1 – Короб КЭТ
- 2 – Короб КСС
- 3 – ЯУР
- 4 – Компенсатор высоты

Типоисполнение	Н, мм	Глубина, мм
УЭРМ-х-2500	2500	150
УЭРМ-х-2600	2600	150
УЭРМ-х-2700	2700	150
УЭРМ-х-2800	2800	150
УЭРМ-х-2850	2850	150
УЭРМ-х-2950	2950	150
УЭРМ-х-3300	3300	150
УЭРМ-х-3850	3850	150

4

Комплектация

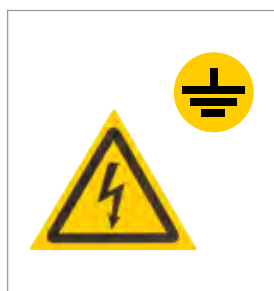

Знаки электробезопасности

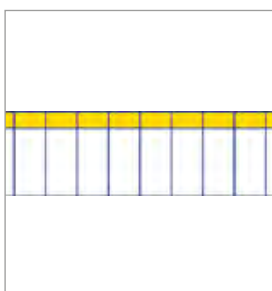

Маркировочная таблица

Ассортимент

Артикул	Наименование	Единицы измер.	Габариты, мм	Высота между этажами, мм							
				2480-2500	2580-2600	2680-2700	2780-2800	2830-2850	2930-2950	3280-3300	3830-3850
IND-KSS-1	Короб КСС	шт.	2380×300×150	+	+	+	+	+	+	+	+
IND-KSS-1-T	Короб КСС транзитный*	шт.	2380×300×150								
IND-KET-1	Короб КЭТ	шт.	2380×300×150	+	+	+	+	+	+	+	+
IND-KET-1-T	Короб КЭТ транзитный*	шт.	2380×300×150								
IND-YAUR-3-12	Ящик учетно-распределительный ЯУР-3/12**	шт.	580×300×150	+	+	+	+	+	+	+	+
YAUR-380-300-31	Ящик учетно-распределительный ЯУР-380-300***	шт.	385×300×150								
IND-MKM51-YAU-290-300	Корпус металлический ЯУ-290-300****	шт.	290×300×150								
IND-KOMP-2500-1	Компенсатор высоты для УЭРМ-Х-2500	2 шт./компл.	100-120×300×150	+							
IND-KOMP-2600-1	Компенсатор высоты для УЭРМ-Х-2600	2 шт./компл.	200-220×300×150		+						
IND-KOMP-2700-1	Компенсатор высоты для УЭРМ-Х-2700	2 шт./компл.	300-320×300×150			+					
IND-KOMP-2800-1	Компенсатор высоты для УЭРМ-Х-2800	2 шт./компл.	400-420×300×150				+				
IND-KOMP-2850-1	Компенсатор высоты для УЭРМ-Х-2850	2 шт./компл.	450-470×300×150					+			
IND-KOMP-2950-1	Компенсатор высоты для УЭРМ-Х-2950	2 шт./компл.	550-570×300×150						+		
IND-KOMP-3300-1	Компенсатор высоты для УЭРМ-Х-3300	2 шт./компл.	900-920×300×150							+	
IND-KOMP-3850-1	Компенсатор высоты для УЭРМ-Х-3850	2 шт./компл.	1450-1470×300×150								+

*Транзитный короб включает в себя противопожарную перегородку.

** ЯУР-3/12 – с монтажной панелью и DIN-рейкой + оперативная панель.

*** ЯУР-380-300 – с двумя DIN-рейками + оперативная панель.

**** ЯУ-290-300 – с одной DIN-рейкой.

НКУ

Щитки освещения для производственных и общественных зданий ОЩВ, УОЩВ

Предназначены для приема и распределения электроэнергии в жилых и производственных помещениях, а также для защиты линий при перегрузках и токах короткого замыкания в сетях переменного тока напряжением 230/400 В. Внутри корпуса установлены вводные, трехполюсные и групповые, однополюсные автоматические выключатели, а также шины N и PE.

4



Преимущества

- Повышенная антикоррозионная стойкость.
- Высококачественное наружное покрытие.
- Малогабаритная конструкция.
- Полностью сварной корпус.
- Высокая технологичность и простота использования.
- Высокий уровень электробезопасности.
- Сертификат соответствия.

Технические характеристики

Вид установки	навесной, встраиваемый
Толщина металла	0,8 ÷ 1,0 мм
Тип покрытия	порошковое, шагрень
Цвет	RAL 7035 (серый)
Степень защиты	IP31
Угол открытия двери	105°
Тип применяемых аппаратов	модульные
Номинальное рабочее напряжение	230/400 В
Номинальная частота	50 Гц
Номинальное напряжение изоляции	600 В
Тип системы заземления	TN-C, TN-S

Особенности конструкции



Неразборный металлический корпус с дверцей, закрываемой на замок.



Оперативная панель исключает возможность поражения током в ходе эксплуатации изделия.



Коммутация групповых аппаратов выполнена трехрядной соединительной шиной.

Расшифровка обозначений

ОЩВ-3-63-6-0 36 УХЛ4 IP31

ОЩВ – осветительный щиток с выключателем

УОЩВ – утапливаемый осветительный щиток с выключателем

3 – трехфазный

63 – вводной автоматический выключатель 63 А

6 – количество групповых линий

0 – модификация

0 – все автоматические выключатели групповых линий 16 А

3 – тип покрытия

3 – ЭПК/шагрень

6 – цвет краски





6 – RAL 7035 ■

УХЛ4 – климатическое исполнение по ГОСТ 15150

IP31 – степень защиты по ГОСТ 14254

4

Ассортимент

	Наименование	Габаритные размеры (В×Ш×Г)	Характеристики	Масса, кг	Артикул
	ОЩВ-3-63-6-0 36 УХЛ4 IP31	Корпус: 210×245×120	Ввод: ВА47-29 3р 63 А. Групповые: ВА47-29 1р 16 А – 6 шт.	3,3	MSM10-3N-06-31
	ОЩВ-3-63-12-0 36 УХЛ4 IP31	Корпус: 210×410×120	Ввод: ВА47-29 3р 63 А. Групповые: ВА47-29 1р 16 А – 12 шт.	5,3	MSM10-3N-12-31
	ОЩВ-3-100-12-0 36 УХЛ4 IP31	Корпус: 210×410×120	Ввод: ВА47-100 3р 100 А. Групповые: ВА47-29 1р 16 А – 12 шт.	5,3	MSM10-3N-100-12-31
	УОЩВ-3-63-6-0 36 УХЛ4 IP31*	Корпус: 275×320×120. Ниша: 230×275×125	Ввод: ВА47-29 3р 63 А. Групповые: ВА47-29 1р 16 А – 6 шт.	3,4	MSM10-3V-06-31
	УОЩВ-3-63-12-0 36 УХЛ4 IP31*	Корпус: 275×450×120. Ниша: 230×405×125	Ввод: ВА47-29 3р 63 А. Групповые: ВА47-29 1р 16 А – 12 шт.	5,4	MSM10-3V-12-31

* Позиции являются типовыми заказами.

Ящики с понижающим трансформатором ЯТП

Предназначены для питания местного или ремонтного освещения, а также для подключения переносных светильников и инструмента.

Ящики ЯТП имеют разборный металлический корпус, внутри которого установлены:

- однофазный понижающий трансформатор ОСО-0,25 мощностью 250 Вт;
- автоматические выключатели ВА47-29;
- штепсельная розетка.



4

Преимущества

- Повышенная антикоррозийная стойкость.
- Высококачественное наружное покрытие.
- Малогабаритная конструкция.
- Высокая технологичность и простота использования.
- Высокий уровень электробезопасности.
- Эстетичный внешний вид.
- Сертификат соответствия.

Технические характеристики

Вид установки	навесной
Габаритные размеры (В×Ш×Г)	
для ЯТП Х/Х-2	127×230×141 мм
для ЯТП Х/Х-3	127×245×141 мм
для ЯТП Х/Х-2(3)	190×300×210 мм
Количество вводов IP30	2 отверстия Ø14 мм (сбоку)
Количество вводов для IP54	2 отверстия с сальниками Ø=20 мм (снизу)
Номинальная частота	50 Гц
Номинальное напряжение изоляции	600 В
Максимально допустимое значение ожидаемого тока КЗ	4,5 кА
Климатическое исполнение	УХЛ4 для IP30, УХЛ2 для IP54
Степень защиты	IP30, IP54
Тип системы заземления	TN-C, TN-S
Цвет	RAL 7035 (серый)
Масса	6,0 кг

Расшифровка обозначений

ЯТП-0,25 220/12-2 36 УХЛ4 IP30

- ЯТП** – ящик с понижающим трансформатором
0,25 – мощность понижающего трансформатора, 250 ВА
220/380 – напряжение первичной обмотки, В
12/24/36/42 – напряжение вторичной обмотки, В
2 – модификация (2 – 2 автоматических выключателя,
 3 – 3 автоматических выключателя)
3 – тип покрытия
 3 – ЭПК/шагрень
6 – цвет краски
 6 – RAL 7035 ■
УХЛ4 – климатическое исполнение по ГОСТ 15150
IP30 – степень защиты по ГОСТ 14254

Особенности конструкции



Панельная розетка
MAGNUM с защитой IP54
(в исполнении IP54).



В исполнении IP54
уплотнение из вспененного
полиуретана для защиты
от воды.

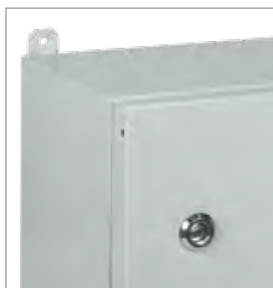

В исполнении IP54 сварной
металлический корпус
с предустановленным
креплением для навесного
монтажа.



В исполнении IP54
кабельный ввод снизу
в комплектации
с сальниками.

4

* Заказные позиции.

Ассортимент

	Наименование	Напряжение первичной обмотки	Напряжение вторичной обмотки	Артикул
	ЯТП-0,25-220/12-3 36 УХЛ4 IP30	220	12	МТТ13-012-0250
	ЯТП-0,25-220/24-3 36 УХЛ4 IP30	220	24	МТТ13-024-0250
	ЯТП-0,25-220/36-3 36 УХЛ4 IP30	220	36	МТТ13-036-0250
	ЯТП-0,25-220/42-3 36 УХЛ4 IP30	220	42	МТТ13-042-0250
	ЯТП-0,25-380/12-3 36 УХЛ4 IP30*	380	12	МТТ21-012-0250
	ЯТП-0,25-380/24-3 36 УХЛ4 IP30*	380	24	МТТ21-024-0250
	ЯТП-0,25-380/36-3 36 УХЛ4 IP30	380	36	МТТ21-036-0250
	ЯТП-0,25-380/42-3 36 УХЛ4 IP30	380	42	МТТ21-042-0250
	ЯТП-0,25-220/12-2 36 УХЛ4 IP30	220	12	МТТ12-012-0250
	ЯТП-0,25-220/24-2 36 УХЛ4 IP30	220	24	МТТ12-024-0250
	ЯТП-0,25-220/36-2 36 УХЛ4 IP30	220	36	МТТ12-036-0250
	ЯТП-0,25-220/42-2 36 УХЛ4 IP30	220	42	МТТ12-042-0250
	ЯТП-0,25 230/12-3 УХЛ2 IP54	230	12	МТТ13-012-0251-54
	ЯТП-0,25 230/24-3 УХЛ2 IP54	230	24	МТТ13-024-0251-54
	ЯТП-0,25 230/36-3 УХЛ2 IP54	230	36	МТТ13-036-0251-54
	ЯТП-0,25 230/42-3 УХЛ2 IP54	230	42	МТТ13-042-0251-54
	ЯТП-0,25 400/36-3 УХЛ2 IP54	400	36	МТТ21-036-0251-54
	ЯТП-0,25 230/12-2 УХЛ2 IP54	230	12	МТТ12-012-0251-54
	ЯТП-0,25 230/24-2 УХЛ2 IP54	230	24	МТТ12-024-0251-54
	ЯТП-0,25 230/36-2 УХЛ2 IP54	230	36	МТТ12-036-0251-54
	ЯТП-0,25 230/42-2 УХЛ2 IP54	230	42	МТТ12-042-0251-54

Распределительные устройства для строительных площадок РУСП

Предназначены для безопасного распределения энергии и для подключения различных электроприемников.

Область применения не ограничивается строительными площадками, данные устройства могут применяться и в садовых товариществах, и в гаражных кооперативах, и во многих других ситуациях, где необходимо безопасное использование силового электрооборудования.



4

Преимущества

- Повышенная антикоррозийная стойкость.
- Высококачественное наружное покрытие.
- Малогабаритная конструкция.
- Высокая технологичность и простота использования.
- Высокий уровень электробезопасности.
- Эстетичный внешний вид.
- Сертификат соответствия.
- Возможность крепления на стене.
- Индикация наличия напряжения.

Технические характеристики

Номинальное напряжение	400/230 В
Номинальная частота	50 Гц
Номинальный ток первичной цепи	40...80 А
Номинальный ток вторичной цепи	16 А, 32 А
Номинальное напряжение изоляции	600 В
Максимально допустимое значение ожидаемого тока КЗ	4,5 кА
Климатическое исполнение	У1
Степень защиты	IP44
Тип системы заземления	TN-S
Цвет	RAL 7035 (серый)

Особенности конструкции

- Защита пользователей от поражения электрическим током при случайном прикосновении к токоведущим частям электроустановок или вследствие повреждения изоляции токоведущих частей проводника.
- Защита от возгорания вследствие протекания токов утечки на землю в местах повреждения изоляции.
- Защита отходящих линий от перегрузки и токов короткого замыкания.
- Ввод кабеля снизу: 130×48 мм (для РУСП – 3×16/3...), 130×78 мм (для РУСП – 6×16/3...)

Комплектация



Ножки



Ручка



Крыша

4

Расшифровка обозначений

РУСП – 3×16/3+1×16/5+1×32/5 У1 IP44

РУСП – распределительное устройство строительных площадок

3×16/3 – 3 – количество розеток

16/3 – ток, А/количество контактов

У1 – климатическое исполнение по ГОСТ 15150

IP44 – степень защиты по ГОСТ 14254

Ассортимент



Наименование	Габаритные размеры щитка, мм (В×Ш×Г)	Габаритные размеры в сборе, мм (В×Ш×Г)	Артикул
РУСП – 3×16/3+3×16/5 У1 IP44	322×522×160	570×522×303	УКМ80-330-54
РУСП – 3×16/3+2×16/5 У1 IP44	322×475×160	570×475×303	УКМ80-320-54
РУСП – 3×16/3+2×16/5+1×32/5 У1 IP44	322×522×160	570×522×303	УКМ80-321-54
РУСП – 3×16/3+1×32/5 У1 IP44	257×409×160	505×409×160	УКМ80-301-54
РУСП – 3×16/3+1×16/5 У1 IP44	257×409×160	505×409×160	УКМ80-310-54
РУСП – 3×16/3+1×16/5+1×32/5 У1 IP44	322×475×160	570×475×303	УКМ80-311-54
РУСП – 6×16/3+2×16/5 У1 IP44	637×342×160	910×342×160	УКМ80-323-54

Таблица выбора

Наименование	Розетка, IP44		Дифференциальный автомат			Выкл. дифференциальный	Выключатель автоматический							
	415 с/у ЗР+N+РЕ 16 А	425 с/у 2Р+РЕ 3Р+N+РЕ 32 А	РП10-3 2Р+РЕ 16 А/250 В	АД-14 4Р 40 А 30 МА	АД-14 4Р 50 А 30 МА		АД-14 4Р 63 А 30 МА	ВД-1-63 4Р 80 А 30 МА	ВА47-29 1Р 16 А х-на В	ВА47-29 1Р 16 А х-на С	ВА47-29 3Р 16 А х-на В	ВА47-29 3Р 20 А х-на С	ВА47-29 3Р 32 А х-на В	ВА47-100 3Р 80 А х-на С
РУСП – 3×16/3+3×16/5	3		3			1		3		3				
РУСП – 3×16/3+2×16/5	2		3		1			3		2				
РУСП – 3×16/3+2×16/5+1×32/5	2	1	3				1	3		2		1	1	
РУСП – 3×16/3+1×32/5		1	3		1			3				1		
РУСП – 3×16/3+1×16/5	1		3	1				3		1				
РУСП – 3×16/3+1×16/5+1×32/5	1	1	3			1		3		1		1		
РУСП – 6×16/3+2×16/5	2		6		1				6		2			

Ящики с рубильником и предохранителями серии ЯРП

Предназначены для нечастых коммутаций и защиты от токов короткого замыкания в цепях трехфазного переменного тока напряжением 400/230 В частотой 50 Гц. Внутри корпуса установлены выключатель-разъединитель ВР-32И, три держателя предохранителей ДП-3З с предохранителем ППНИ. Ввод и вывод кабелей предусматривается снизу.

Ручка управления выключателя-разъединителя ВР-32И выведена наружу.

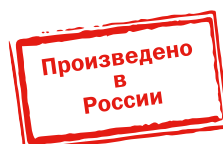

4

Преимущества

- Возможность установки на открытом воздухе.
- Высокий уровень электробезопасности.
- Полностью сварной корпус.
- Повышенная антикоррозийная стойкость.
- Сертификат соответствия.

Технические характеристики

Вид установки	навесной
Толщина металла, мм	1,0
Номинальное рабочее напряжение, В	400
Степень защиты	IP54
Климатическое исполнение	У1
Ввод проводников	снизу
Цвет	RAL 7035 (серый)
Класс защиты по ГОСТ Р МЭК 536-94	I
Вид системы заземления	TN-S

Особенности конструкции



Дополнительный козырек корпуса предотвращает попадание грязи и воды при открытии дверцы.



Уплотнение оси привода выключателя-разъединителя обеспечивает степень защиты IP54.



Устройство запираания дверцы обеспечивает высокий уровень электробезопасности.



Герметичное уплотнение из вспененного полиуретана защищает от проникновения влаги и пыли.

4

Расшифровка обозначений

ЯРП-100А 74 У1 IP54

- ЯРП** – ящик с рубильником и предохранителями
100А – номинальные токи ввода и отходящих линий
7 – тип покрытия – ППК/шагрень
4 – цвет краски RAL 7035
У1 – климатическое исполнение по ГОСТ 15150
IP54 – степень защиты по ГОСТ 14254

Ассортимент



Наименование	Габаритные размеры, мм (В×Ш×Г)	Номинальный ток ввода и отходящих линий, А	Тип плавкой вставки	Масса, кг	Артикул
ЯРП-100А 74 У1 IP54	380×240×150	100	ППНИ-33 габарит 00С	6,8	YARP-100-74-54



ЯРП-250А 74 У1 IP54	585×300×175	250	ППНИ-35 габарит 1	12,1	YARP-250-74-54
---------------------	-------------	-----	-------------------	------	----------------



ЯРП-400А 74 У1 IP54	665×325×190	400	ППНИ-37 габарит 2	15,6	YARP-400-74-54
---------------------	-------------	-----	-------------------	------	----------------

Корпуса металлические ЩМП Щиты с монтажной панелью TITAN

НОВИНКА

Щиты с монтажной панелью TITAN – новый технологичный продукт, производимый на современном автоматизированном европейском оборудовании.

Предназначены для обеспечения надежной защиты оборудования в системах распределения электроэнергии и автоматизации технологических процессов, а также для размещения и защиты различных электротехнических, электронных компонентов от воздействия окружающей среды.

Щиты с монтажной панелью TITAN производятся в России из высококачественных материалов в соответствии с самыми современными требованиями.

TITAN



4

Преимущества

- Производство на полностью автоматизированной линии – от рулона стали до готового изделия.
- Широкий ассортиментный ряд – габариты от 250 до 1400 мм.
- Перенавешиваемая дверь.
- Стойкость к внешним воздействиям и неблагоприятным факторам – степень защиты до IP66, уличное исполнение до УХЛ1 (–50 до +50 °С).
- Ударопрочность IK10.
- Сейсмо- и вибростойкость.
- Широкий выбор аксессуаров для серий TITAN 5 и TITAN 7.
- Корпуса серии TITAN 7 дополнительно грунтуются перед окрашиванием.
- Высокая электробезопасность.

Технические характеристики

Вид установки	навесной
Номинальный ток	до 630 А
Тип покрытия	порошковое, шагрень
Цвет	RAL 7035 (серый)
Угол открытия двери	105°
Тип применяемых аппаратов	любой

Расшифровка артикула

Т17-10-N-100-060-030-66

- Т17** – название серии ТИТАН 7
1 – цифра обозначающая типоразмер,
1 – ЩМП
0 – обозначение модификации,
0 – без модификации (стандартное изделие)
N – тип монтажа,
N – навесной монтаж
100 – высота, см
060 – ширина, см
030 – глубина, см
66 – степень защиты IP

Расшифровка обозначений

ЩМП-100.60.30 УХЛ1 IP66 IEK

- ЩМП** – щит с монтажной панелью
100 – высота, см
60 – ширина, см
30 – глубина, см
УХЛ1 – степень климатического исполнения
IP66 – степень пыле-влаго защиты

Ассортимент

ТИТАН 3 Щиты с монтажной панелью





Наименование	Основные габариты (В×Ш×Г), мм	Артикул
ТИТАН 3 Корпус металлический ЩМП-30.30.20 УХЛ3 IP31	300×300×200	Т13-10-N-030-030-020-31
ТИТАН 3 Корпус металлический ЩМП-40.30.15 УХЛ3 IP31	400×300×150	Т13-10-N-040-030-015-31
ТИТАН 3 Корпус металлический ЩМП-40.30.20 УХЛ3 IP31	400×300×200	Т13-10-N-040-030-020-31
ТИТАН 3 Корпус металлический ЩМП-40.40.15 УХЛ3 IP31	400×400×150	Т13-10-N-040-040-015-31
ТИТАН 3 Корпус металлический ЩМП-40.40.20 УХЛ3 IP31	400×400×200	Т13-10-N-040-040-020-31
ТИТАН 3 Корпус металлический ЩМП-40.40.25 УХЛ3 IP31	400×400×250	Т13-10-N-040-040-025-31
ТИТАН 3 Корпус металлический ЩМП-40.60.15 УХЛ3 IP31	400×600×150	Т13-10-N-040-060-015-31
ТИТАН 3 Корпус металлический ЩМП-40.60.25 УХЛ3 IP31	400×600×250	Т13-10-N-040-060-025-31
ТИТАН 3 Корпус металлический ЩМП-50.40.15 УХЛ3 IP31	500×400×150	Т13-10-N-050-040-015-31
ТИТАН 3 Корпус металлический ЩМП-50.40.20 УХЛ3 IP31	500×400×200	Т13-10-N-050-040-020-31
ТИТАН 3 Корпус металлический ЩМП-50.40.25 УХЛ3 IP31	500×400×250	Т13-10-N-050-040-025-31
ТИТАН 3 Корпус металлический ЩМП-60.50.15 УХЛ3 IP31	600×500×150	Т13-10-N-060-050-015-31
ТИТАН 3 Корпус металлический ЩМП-60.50.20 УХЛ3 IP31	600×500×200	Т13-10-N-060-050-020-31
ТИТАН 3 Корпус металлический ЩМП-60.50.25 УХЛ3 IP31	600×500×250	Т13-10-N-060-050-025-31
ТИТАН 3 Корпус металлический ЩМП-70.50.20 УХЛ3 IP31	700×500×200	Т13-10-N-070-050-020-31
ТИТАН 3 Корпус металлический ЩМП-80.60.25 УХЛ3 IP31	800×600×250	Т13-10-N-080-060-025-31
ТИТАН 3 Корпус металлический ЩМП-80.60.30 УХЛ3 IP31	800×600×300	Т13-10-N-080-060-030-31



ТИТАН 3 Корпус металлический ЩМП-100.60.30 УХЛ3 IP31	1000×600×300	Т13-10-N-100-060-030-31
ТИТАН 3 Корпус металлический ЩМП-100.80.30 УХЛ3 IP31	1000×800×300	Т13-10-N-100-080-030-31
ТИТАН 3 Корпус металлический ЩМП-120.60.30 УХЛ3 IP31	1200×600×300	Т13-10-N-120-060-030-31
ТИТАН 3 Корпус металлический ЩМП-120.80.30 УХЛ3 IP31	1200×800×300	Т13-10-N-120-080-030-31
ТИТАН 3 Корпус металлический ЩМП-140.60.30 УХЛ3 IP31	1400×600×300	Т13-10-N-140-060-030-31



ТИТАН 3 Корпус металлический ЩМП-30.30.20 У2 IP54	300×300×200	Т13-10-N-030-030-020-54
ТИТАН 3 Корпус металлический ЩМП-40.30.15 У2 IP54	400×300×150	Т13-10-N-040-030-015-54
ТИТАН 3 Корпус металлический ЩМП-40.30.20 У2 IP54	400×300×200	Т13-10-N-040-030-020-54
ТИТАН 3 Корпус металлический ЩМП-40.40.15 У2 IP54	400×400×150	Т13-10-N-040-040-015-54
ТИТАН 3 Корпус металлический ЩМП-40.40.20 У2 IP54	400×400×200	Т13-10-N-040-040-020-54
ТИТАН 3 Корпус металлический ЩМП-40.40.25 У2 IP54	400×400×250	Т13-10-N-040-040-025-54
ТИТАН 3 Корпус металлический ЩМП-40.60.15 У2 IP54	400×600×150	Т13-10-N-040-060-015-54
ТИТАН 3 Корпус металлический ЩМП-40.60.25 У2 IP54	400×600×250	Т13-10-N-040-060-025-54
ТИТАН 3 Корпус металлический ЩМП-50.40.15 У2 IP54	500×400×150	Т13-10-N-050-040-015-54
ТИТАН 3 Корпус металлический ЩМП-50.40.20 У2 IP54	500×400×200	Т13-10-N-050-040-020-54
ТИТАН 3 Корпус металлический ЩМП-50.40.25 У2 IP54	500×400×250	Т13-10-N-050-040-025-54

	Наименование	Основные габариты (В×Ш×Г), мм	Артикул
	ТИТАН 3 Корпус металлический ЩМП-60.50.15 У2 IP54	600×500×150	ТИЗ-10-N-060-050-015-54
	ТИТАН 3 Корпус металлический ЩМП-60.50.20 У2 IP54	600×500×200	ТИЗ-10-N-060-050-020-54
	ТИТАН 3 Корпус металлический ЩМП-60.50.25 У2 IP54	600×500×250	ТИЗ-10-N-060-050-025-54
	ТИТАН 3 Корпус металлический ЩМП-70.50.20 У2 IP54	700×500×200	ТИЗ-10-N-070-050-020-54
	ТИТАН 3 Корпус металлический ЩМП-80.60.25 У2 IP54	800×600×250	ТИЗ-10-N-080-060-025-54
	ТИТАН 3 Корпус металлический ЩМП-80.60.30 У2 IP54	800×600×300	ТИЗ-10-N-080-060-030-54
	ТИТАН 3 Корпус металлический ЩМП-100.60.30 У2 IP54	1000×600×300	ТИЗ-10-N-100-060-030-54
	ТИТАН 3 Корпус металлический ЩМП-100.80.30 У2 IP54	1000×800×300	ТИЗ-10-N-100-080-030-54
	ТИТАН 3 Корпус металлический ЩМП-120.60.30 У2 IP54	1200×600×300	ТИЗ-10-N-120-060-030-54
	ТИТАН 3 Корпус металлический ЩМП-120.80.30 У2 IP54	1200×800×300	ТИЗ-10-N-120-080-030-54
	ТИТАН 3 Корпус металлический ЩМП-140.60.30 У2 IP54	1400×600×300	ТИЗ-10-N-140-060-030-54
	ТИТАН 5 Щиты с монтажной панелью 	ТИТАН 5 Корпус металлический ЩМП-25.30.15 У1 IP55	250×300×150
ТИТАН 5 Корпус металлический ЩМП-30.20.15 У1 IP55		300×200×150	ТИ5-10-N-030-020-015-55
ТИТАН 5 Корпус металлический ЩМП-30.25.15 У1 IP55		300×250×150	ТИ5-10-N-030-025-015-55
ТИТАН 5 Корпус металлический ЩМП-30.30.20 У1 IP55		300×300×200	ТИ5-10-N-030-030-020-55
ТИТАН 5 Корпус металлический ЩМП-40.30.15 У1 IP55		400×300×150	ТИ5-10-N-040-030-015-55
ТИТАН 5 Корпус металлический ЩМП-40.30.20 У1 IP55		400×300×200	ТИ5-10-N-040-030-020-55
ТИТАН 5 Корпус металлический ЩМП-40.40.15 У1 IP55		400×400×150	ТИ5-10-N-040-040-015-55
ТИТАН 5 Корпус металлический ЩМП-40.40.20 У1 IP55		400×400×200	ТИ5-10-N-040-040-020-55
ТИТАН 5 Корпус металлический ЩМП-40.40.25 У1 IP55		400×400×250	ТИ5-10-N-040-040-025-55
ТИТАН 5 Корпус металлический ЩМП-40.60.15 У1 IP55		400×600×150	ТИ5-10-N-040-060-015-55
ТИТАН 5 Корпус металлический ЩМП-40.60.25 У1 IP55		400×600×250	ТИ5-10-N-040-060-025-55
ТИТАН 5 Корпус металлический ЩМП-50.40.15 У1 IP55		500×400×150	ТИ5-10-N-050-040-015-55
ТИТАН 5 Корпус металлический ЩМП-50.40.20 У1 IP55		500×400×200	ТИ5-10-N-050-040-020-55
ТИТАН 5 Корпус металлический ЩМП-50.40.25 У1 IP55		500×400×250	ТИ5-10-N-050-040-025-55
ТИТАН 5 Корпус металлический ЩМП-60.40.40 У1 IP55		600×400×400	ТИ5-10-N-060-040-040-55
ТИТАН 5 Корпус металлический ЩМП-60.50.15 У1 IP55		600×500×150	ТИ5-10-N-060-050-015-55
ТИТАН 5 Корпус металлический ЩМП-60.50.20 У1 IP55		600×500×200	ТИ5-10-N-060-050-020-55
ТИТАН 5 Корпус металлический ЩМП-60.50.25 У1 IP55		600×500×250	ТИ5-10-N-060-050-025-55
ТИТАН 5 Корпус металлический ЩМП-60.60.40 У1 IP55		600×600×400	ТИ5-10-N-060-060-040-55
ТИТАН 5 Корпус металлический ЩМП-70.50.20 У1 IP55		700×500×200	ТИ5-10-N-070-050-020-55
ТИТАН 5 Корпус металлический ЩМП-80.60.25 У1 IP55	800×600×250	ТИ5-10-N-080-060-025-55	
ТИТАН 5 Корпус металлический ЩМП-80.60.30 У1 IP55	800×600×300	ТИ5-10-N-080-060-030-55	
ТИТАН 5 Корпус металлический ЩМП-80.60.40 У1 IP55	800×600×400	ТИ5-10-N-080-060-040-55	
ТИТАН 5 Корпус металлический ЩМП-80.80.40 У1 IP55	800×800×400	ТИ5-10-N-080-080-040-55	



Наименование	Основные габариты (В×Ш×Г), мм	Артикул
ТИТАН 5 Корпус металлический ЩМП-100.60.30 У1 IP55	1000×600×300	ТИ5-10-N-100-060-030-55
ТИТАН 5 Корпус металлический ЩМП-100.80.30 У1 IP55	1000×800×300	ТИ5-10-N-100-080-030-55
ТИТАН 5 Корпус металлический ЩМП-100.80.40 У1 IP55	1000×800×400	ТИ5-10-N-100-080-040-55
ТИТАН 5 Корпус металлический ЩМП-120.60.30 У1 IP55	1200×600×300	ТИ5-10-N-120-060-030-55
ТИТАН 5 Корпус металлический ЩМП-120.60.40 У1 IP55	1200×600×400	ТИ5-10-N-120-060-040-55
ТИТАН 5 Корпус металлический ЩМП-120.80.30 У1 IP55	1200×800×300	ТИ5-10-N-120-080-030-55
ТИТАН 5 Корпус металлический ЩМП-120.80.40 У1 IP55	1200×800×400	ТИ5-10-N-120-080-040-55
ТИТАН 5 Корпус металлический ЩМП-140.60.30 У1 IP55	1400×600×300	ТИ5-10-N-140-060-030-55

ТИТАН 7
Щиты с монтажной панелью



ТИТАН 7 Корпус металлический ЩМП-25.30.15 УХЛ1 IP66	250×300×150	ТИ7-10-N-025-030-015-66
ТИТАН 7 Корпус металлический ЩМП-30.20.15 УХЛ1 IP66	300×200×150	ТИ7-10-N-030-020-015-66
ТИТАН 7 Корпус металлический ЩМП-30.25.15 УХЛ1 IP66	300×250×150	ТИ7-10-N-030-025-015-66
ТИТАН 7 Корпус металлический ЩМП-30.30.20 УХЛ1 IP66	300×300×200	ТИ7-10-N-030-030-020-66
ТИТАН 7 Корпус металлический ЩМП-40.30.15 УХЛ1 IP66	400×300×150	ТИ7-10-N-040-030-015-66
ТИТАН 7 Корпус металлический ЩМП-40.30.20 УХЛ1 IP66	400×300×200	ТИ7-10-N-040-030-020-66
ТИТАН 7 Корпус металлический ЩМП-40.40.15 УХЛ1 IP66	400×400×150	ТИ7-10-N-040-040-015-66
ТИТАН 7 Корпус металлический ЩМП-40.40.20 УХЛ1 IP66	400×400×200	ТИ7-10-N-040-040-020-66
ТИТАН 7 Корпус металлический ЩМП-40.40.25 УХЛ1 IP66	400×400×250	ТИ7-10-N-040-040-025-66
ТИТАН 7 Корпус металлический ЩМП-40.60.15 УХЛ1 IP66	400×600×150	ТИ7-10-N-040-060-015-66
ТИТАН 7 Корпус металлический ЩМП-40.60.25 УХЛ1 IP66	400×600×250	ТИ7-10-N-040-060-025-66
ТИТАН 7 Корпус металлический ЩМП-50.40.15 УХЛ1 IP66	500×400×150	ТИ7-10-N-050-040-015-66
ТИТАН 7 Корпус металлический ЩМП-50.40.20 УХЛ1 IP66	500×400×200	ТИ7-10-N-050-040-020-66
ТИТАН 7 Корпус металлический ЩМП-50.40.25 УХЛ1 IP66	500×400×250	ТИ7-10-N-050-040-025-66
ТИТАН 7 Корпус металлический ЩМП-60.40.40 УХЛ1 IP66	600×400×400	ТИ7-10-N-060-040-040-66
ТИТАН 7 Корпус металлический ЩМП-60.50.15 УХЛ1 IP66	600×500×150	ТИ7-10-N-060-050-015-66
ТИТАН 7 Корпус металлический ЩМП-60.50.20 УХЛ1 IP66	600×500×200	ТИ7-10-N-060-050-020-66
ТИТАН 7 Корпус металлический ЩМП-60.50.25 УХЛ1 IP66	600×500×250	ТИ7-10-N-060-050-025-66
ТИТАН 7 Корпус металлический ЩМП-60.60.40 УХЛ1 IP66	600×600×400	ТИ7-10-N-060-060-040-66
ТИТАН 7 Корпус металлический ЩМП-70.50.20 УХЛ1 IP66	700×500×200	ТИ7-10-N-070-050-020-66
ТИТАН 7 Корпус металлический ЩМП-80.60.25 УХЛ1 IP66	800×600×250	ТИ7-10-N-080-060-025-66
ТИТАН 7 Корпус металлический ЩМП-80.60.30 УХЛ1 IP66	800×600×300	ТИ7-10-N-080-060-030-66
ТИТАН 7 Корпус металлический ЩМП-80.60.40 УХЛ1 IP66	800×600×400	ТИ7-10-N-080-060-040-66
ТИТАН 7 Корпус металлический ЩМП-80.80.40 УХЛ1 IP66	800×800×400	ТИ7-10-N-080-080-040-66
ТИТАН 7 Корпус металлический ЩМП-100.60.30 УХЛ1 IP66	1000×600×300	ТИ7-10-N-100-060-030-66
ТИТАН 7 Корпус металлический ЩМП-100.80.30 УХЛ1 IP66	1000×800×300	ТИ7-10-N-100-080-030-66
ТИТАН 7 Корпус металлический ЩМП-100.80.40 УХЛ1 IP66	1000×800×400	ТИ7-10-N-100-080-040-66
ТИТАН 7 Корпус металлический ЩМП-120.60.30 УХЛ1 IP66	1200×600×300	ТИ7-10-N-120-060-030-66
ТИТАН 7 Корпус металлический ЩМП-120.60.40 УХЛ1 IP66	1200×600×400	ТИ7-10-N-120-060-040-66
ТИТАН 7 Корпус металлический ЩМП-120.80.30 УХЛ1 IP66	1200×800×300	ТИ7-10-N-120-080-030-66
ТИТАН 7 Корпус металлический ЩМП-120.80.40 УХЛ1 IP66	1200×800×400	ТИ7-10-N-120-080-040-66
ТИТАН 7 Корпус металлический ЩМП-140.60.30 УХЛ1 IP66	1400×600×300	ТИ7-10-N-140-060-030-66



Корпуса ЩМП с прозрачной дверцей

Щиты ЩМП IP54 с прозрачной дверцей IEK® предназначены для сборки шкафов автоматики, сигнализации и управления, силового электрооборудования различного назначения любой сфере промышленности, в сельском хозяйстве, коммерческом и частном домостроении.

Сварной металлический корпус со съемной оцинкованной монтажной панелью.

Дверца корпуса запирается на замок. Ключ замка имеет единый секрет.

Дверца имеет уплотнитель из двухкомпонентного полиуретана и пылевлагозащищенный замок.

TITAN



4

Преимущества

- Ударопрочное закаленное стекло по стандарту IK08.
- Полностью роботизированная сварка. Сплошная проварка швов.
- Повышенная антикоррозийная стойкость.
- Единый секрет замка.
- Высокая технологичность и простота сборки.
- Удобство монтажа.
- Высокая электробезопасность.
- Сертификат соответствия.
- Монтажная панель толщиной 1,5 мм.

Технические характеристики

Вид установки	навесной
Толщина металла	1,0 ÷ 1,4 мм (в зависимости от габарита)
Номинальный ток	до 630 А
Тип покрытия	порошковое, шагрень
Цвет	RAL 7035 (серый)
Степень защиты	IP54
Угол открытия двери	105°
Тип применяемых аппаратов	любой
Климатическое исполнение	У2

Особенности конструкции



Закаленное стекло.

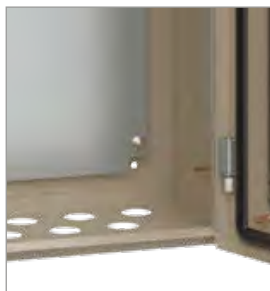

Монтажная панель
толщиной 1,5 мм.



Усиленная внутренняя рама
стекла.



Роботизированная сварка.

4

TITAN

Расшифровка обозначений

ЩМП-1-0 У2 IP54 с прозрач. дверцей

ЩМП -	щит с монтажной панелью
1 -	габарит корпуса (ВхШ)
0 -	модификация
У2 -	климатическое исполнение по ГОСТ 15150
IP 54 -	степень защиты по ГОСТ 14254
Прозрач. дверцей -	дверь с прозрачным закаленным стеклом IK08

Комплект поставки

Монтажная панель
Замок IP54
Набор сальников для ввода кабеля
Комплект для навески щита
Провод заземления
Знаки электробезопасности

Ассортимент

	Наименование	Габаритные размеры, мм (В×Ш×Г)	Масса, кг	Артикул
	ЩМП-1-0 U2 IP54 с прозрач. дверцей	Корпус, мм: 395×310×220. Панель, мм: 330×250. Кол-во вводов: 11 отв. Ø31 мм (снизу).	6,6	УКМ11-01-54-1
	ЩМП-2-0 U2 IP54 с прозрач. дверцей	Корпус, мм: 500×400×220. Панель, мм: 430×340. Кол-во вводов: 11 отв. Ø31 мм (снизу).	9,85	УКМ11-02-54-1
	ЩМП-3-0 U2 IP54 с прозрач. дверцей	Корпус, мм: 650×500×220. Панель, мм: 580×440. Кол-во вводов: 13 отв. Ø31 мм (снизу).	14,3	УКМ11-03-54-1
	ЩМП-4-0 U2 IP54 с прозрач. дверцей	Корпус, мм: 800×650×250. Панель, мм: 730×585. Кол-во вводов: 1 отв. 523×123 мм (снизу).	28,5	УКМ11-04-54-1
	ЩМП-5-0 U2 IP54 с прозрач. дверцей	Корпус, мм: 1000×650×285. Панель, мм: 930×585. Кол-во вводов: 1 отв. 523×123 мм (снизу).	35,9	УКМ11-05-54-1
	ЩМП-6-0 U2 IP54 с прозрач. дверцей	Корпус, мм: 1200×750×300. Панель, мм: 1130×685. Кол-во вводов: 1 отв. 523×123 мм (снизу).	47,5	УКМ11-06-54-1
	ЩМП-7-0 U2 IP54 с прозрач. дверцей	Корпус, мм: 1400×650×285. Панель, мм: 1330×585. Кол-во вводов: 1 отв. 523×123 мм (снизу).	48	УКМ11-07-54-1

TITAN 5 Щиты с монтажной панелью из нержавеющей стали

НОВИНКА

Надежная защита электрооборудования в агрессивных условиях эксплуатации. Позволяют организовать сборку щитов промышленной автоматизации и обеспечивают надежную эксплуатацию электрооборудования в агрессивных условиях. Возможно применение в пищевой промышленности, фармацевтике и медицинских учреждениях.



Преимущества

- Устойчивость к коррозии.
- Высокая стойкость к внешним воздействиям и агрессивным средам.
- Долговечность материала.
- Высокий уровень электробезопасности.
- Соответствие гигиеническим нормам.

Технические характеристики

Вид установки	навесной
Тип стали	AISI 304 / AISI 316
Номинальный ток	не более 630 А
Степень защиты	IP66
Климатическое исполнение	УХЛ1
Ударопрочность	IK09
Тип применяемых аппаратов	любой

Особенности конструкции



Высококачественная сварка. Сплошной шов, обеспечивающий герметичность.



Петли из нержавеющей стали уникальной конструкции. Перенавешиваемая дверь.

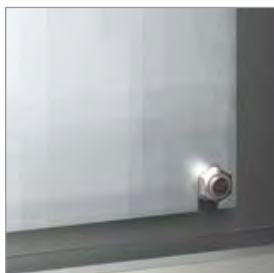

Монтажная панель толщиной 1,5 мм.



Пылевлагодонепроницаемая фурнитура.

Расшифровка артикула

T15-11-N-100-060-030-66

T15 – название серии TITAN 5
1 – цифра, обозначающая типоразмер,
1 – ЩМП
1 – цифра, обозначающая тип стали,
1 – AISI 304,
2 – AISI 314
N – тип монтажа,
N – навесной монтаж
100 – высота, см
060 – ширина, см
030 – глубина, см
66 – степень защиты IP

Комплект поставки

Корпус – 1 шт.
 Монтажная панель – 1 шт.
 Ключи

Расшифровка обозначений

ЩМП-100.60.30 (AISI 304) УХЛ1 IP66

ЩМП – щит с монтажной панелью
100 – высота, см
60 – ширина, см
30 – глубина, см
AISI 304 – тип стали
УХЛ1 – степень климатического исполнения
IP66 – степень пыле- и влагозащиты

Ассортимент

	Габаритные размеры (В×Ш×Г), мм	Тип стали	Артикул
	300×250×150	AISI 304	П15-11-N-030-025-015-66
		AISI 316	П15-12-N-030-025-015-66
	300×300×150	AISI 304	П15-11-N-030-030-015-66
		AISI 316	П15-12-N-030-030-015-66
	300×300×200	AISI 304	П15-11-N-030-030-020-66
		AISI 316	П15-12-N-030-030-020-66
	400×300×150	AISI 304	П15-11-N-040-030-015-66
		AISI 316	П15-12-N-040-030-015-66
	400×300×200	AISI 304	П15-11-N-040-030-020-66
		AISI 316	П15-12-N-040-030-020-66
	400×400×150	AISI 304	П15-11-N-040-040-015-66
		AISI 316	П15-12-N-040-040-015-66
	400×400×200	AISI 304	П15-11-N-040-040-020-66
		AISI 316	П15-12-N-040-040-020-66
	400×400×250	AISI 304	П15-11-N-040-040-025-66
		AISI 316	П15-12-N-040-040-025-66
	400×600×150	AISI 304	П15-11-N-040-060-015-66
		AISI 316	П15-12-N-040-060-015-66
	400×600×250	AISI 304	П15-11-N-040-060-025-66
		AISI 316	П15-12-N-040-060-025-66
	500×400×150	AISI 304	П15-11-N-050-040-015-66
		AISI 316	П15-12-N-050-040-015-66
	500×400×200	AISI 304	П15-11-N-050-040-020-66
		AISI 316	П15-12-N-050-040-020-66
	500×400×250	AISI 304	П15-11-N-050-040-025-66
		AISI 316	П15-12-N-050-040-025-66
	600×500×150	AISI 304	П15-11-N-060-050-015-66
		AISI 316	П15-12-N-060-050-015-66
	600×500×200	AISI 304	П15-11-N-060-050-020-66
		AISI 316	П15-12-N-060-050-020-66
	600×500×250	AISI 304	П15-11-N-060-050-025-66
		AISI 316	П15-12-N-060-050-025-66

4

TITAN



Габаритные размеры (В×Ш×Г), мм	Тип стали	Артикул
700×500×200	AISI 304	T15-11-N-070-050-020-66
	AISI 316	T15-12-N-070-050-020-66
800×600×250	AISI 304	T15-11-N-080-060-025-66
	AISI 316	T15-12-N-080-060-025-66
800×600×300	AISI 304	T15-11-N-080-060-030-66
	AISI 316	T15-12-N-080-060-030-66



1000×600×300	AISI 304	T15-11-N-100-060-030-66
	AISI 316	T15-12-N-100-060-030-66
1000×800×300	AISI 304	T15-11-N-100-080-030-66
	AISI 316	T15-12-N-100-080-030-66



1200×600×300	AISI 304	T15-11-N-120-060-030-66
	AISI 316	T15-12-N-120-060-030-66
1200×800×300	AISI 304	T15-11-N-120-080-030-66
	AISI 316	T15-12-N-120-080-030-66



1400×600×300	AISI 304	T15-11-N-140-060-030-66
	AISI 316	T15-12-N-140-060-030-66

Щиты для пожарной автоматики ЩМП IP54 в красном цвете

Щиты ЩМП IP54 RAL 3020 IEK® предназначены для сборки шкафов пожарной автоматики, шкафов управления пожарными насосами, шкафов пожарной сигнализации, а также других НКУ любого уровня сложности на токи до 630 А. Сварной металлический корпус со съемной оцинкованной монтажной панелью. Дверца корпуса запирается на замок. Ключ замка имеет единый секрет. Дверца имеет уплотнитель из двухкомпонентного полиуретана и пылевлагозащищенный замок.



TITAN

Преимущества

- Цвет соответствует ГОСТ 53325-2012. Покрытие порошковое RAL 3020 красного цвета.
- Полностью роботизированная сварка. Сплошная проварка швов.
- Повышенная антикоррозийная стойкость.
- Единый секрет замка.
- Высокая технологичность и простота сборки.
- Удобство монтажа.
- Высокая электробезопасность.
- Сертификат соответствия.
- Монтажная панель толщиной 1,5 мм.

Технические характеристики

Вид установки	навесной
Толщина металла	1,0÷1,4 мм (в зависимости от габарита)
Номинальный ток	до 630 А
Тип покрытия	порошковое, шагрень
Цвет	соответствует ГОСТ 53325-2012. ППК RAL 3020 красного цвета
Степень защиты	IP54
Угол открытия двери	105°
Тип применяемых аппаратов	любой
Климатическое исполнение	У2

Особенности конструкции



Цвет соответствует ГОСТ 53325-2012. Покрытие порошковое RAL 3020 красного цвета.

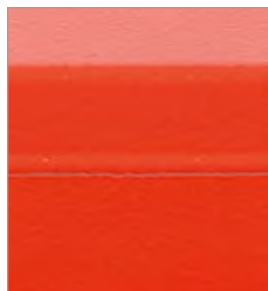

Роботизированная сварка. Сплошная проварка швов – гарантия стабильного качества и высокой конкурентоспособности изделия.



Монтажная панель толщиной 1,5 мм. Позволяет крепить тяжелое оборудование.

Расшифровка обозначений

ЩМП-1-0 У2 IP54 RAL 3020

ЩМП – щит с монтажной панелью
1 – габарит корпуса (ВхШ)
0 – модификация
У2 – климатическое исполнение по ГОСТ 15150
IP 54 – степень защиты по ГОСТ 14254
RAL 3020 – красный цвет

Комплект поставки

монтажная панель
 замок IP54
 набор сальников для ввода кабеля
 комплект для навески щита
 провод заземления
 знаки электробезопасности

Ассортимент



Наименование	Характеристики	Цвет	Артикул
ЩМП-1-0 У2 IP54 RAL 3020	Корпус, мм: 395×310×220. Панель, мм: 330×250. Кол-во вводов: 11 отв. Ø31 мм (снизу). Масса: 6,5 кг	RAL 3020	IND-YKM40-01-54
ЩМП-2-0 У2 IP54 RAL 3020	Корпус, мм: 500×400×220. Панель, мм: 430×340. Кол-во вводов: 11 отв. Ø31 мм (снизу). Масса: 9,5 кг	RAL 3020	IND-YKM40-02-54
ЩМП-3-0 У2 IP54 RAL 3020	Корпус, мм: 650×500×220. Панель, мм: 580×440. Кол-во вводов: 13 отв. Ø31 мм (снизу). Масса: 13,9 кг	RAL 3020	IND-YKM40-03-54
ЩМП-4-0 У2 IP54 RAL 3020	Корпус, мм: 800×650×250. Панель, мм: 730×585. Кол-во вводов: 1 отв. 523×123 мм (снизу). Масса: 27,8 кг	RAL 3020	IND-YKM40-04-54
ЩМП-5-0 У2 IP54 RAL 3020	Корпус, мм: 1000×650×285. Панель, мм: 930×585. Кол-во вводов: 1 отв. 523×123 мм (снизу). Масса: 34,8 кг	RAL 3020	IND-YKM40-05-54
ЩМП-6-0 У2 IP54 RAL 3020	Корпус, мм: 1200×750×300. Панель, мм: 1130×685. Кол-во вводов: 1 отв. 523×123 мм (снизу). Масса: 46,2 кг	RAL 3020	IND-YKM40-06-54
ЩМП-7-0 У2 IP54 RAL 3020	Корпус, мм: 1400×650×285. Панель, мм: 1330×585. Кол-во вводов: 1 отв. 523×123 мм (снизу). Масса: 46,6 кг	RAL 3020	IND-YKM40-07-54

Щиты с монтажной панелью серии GARANT

Корпуса ЩМП серии GARANT были разработаны специально для использования в неблагоприятных погодных условиях и условиях промышленного производства. Корпуса используются для сборки разнообразных электрощитов: силовых, управления, автоматики. Позволяют производить монтаж аппаратуры как модульного, так и обычного исполнения.

Степень защиты IP65, климатическое исполнение У1 (возможность установки под открытым небом).

ЩМП IP65 серии GARANT имеют уплотнение из двухкомпонентного герметика на дверце и пылевлагоднепроницаемый замок с защитной фурнитурой. Также корпуса имеют защитный козырек и защитный желоб для предотвращения проникновения грязи и воды при открытии дверцы. Благодаря особенностям конструкции оборудование устанавливается на монтажные платы, которые регулируются по глубине.



Произведено
в
России

Преимущества

- Усиленная защита от внешних воздействий и неблагоприятных факторов (степень защиты IP65, климатическое исполнение У1).
- Регулировка монтажной панели по глубине.
- Возможность установки фальш-панелей.
- Профиль для установки светосигнальной аппаратуры.
- Защитный козырек и защитный желоб предотвращают проникновение грязи и воды при открытии двери.
- Удобство монтажа за счет увеличенной полезной площади монтажной панели.
- Широкий выбор аксессуаров.
- Пылевлагоднепроницаемый замок.
- Съемные верхние и нижние крышки корпуса обеспечивают удобный доступ к оборудованию при монтаже.
- Высокий уровень электробезопасности.
- Высококачественное наружное покрытие.
- Повышенная антикоррозийная стойкость.
- Полная комплектация.
- Единый секрет замка.

Технические характеристики

Вид установки	навесной
Толщина металла	1,0 мм – у ЩМП первых 3 габаритов; 1,4 мм – у ЩМП выше 3-го габарита
Номинальный ток	до 630 А
Тип покрытия	порошковое, шагрень
Цвет	RAL 7035
Степень защиты	IP65
Угол открытия двери	105°
Тип применяемых аппаратов	любой
Климатическое исполнение	У1

Особенности конструкции



Технологичный козырек – защита от грязи и воды при открытии дверцы.



Возможность установки металлических фальшпанелей (панели ЛГ – лицевые глухие и ЛМА – лицевые под модульные автоматы) на разной глубине. Относятся к аксессуарам и заказываются отдельно.



Профиль для установки сигнальной аппаратуры. Высококачественный уплотнитель из вспененного полиуретана по периметру двери.



Наличие перфорации для установки кабельных стяжек.



Регулировка монтажной панели по глубине благодаря перфорации приваренного к дну корпуса уголка.



Усиленные петли. Наличие защитного колпачка.



Пылевлагодонепроницаемая фурнитура на замок с возможностью опломбировки (входит в состав изделия) – обеспечение степени защиты IP65.

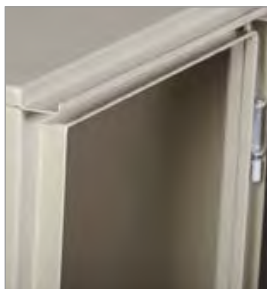

Заковка по периметру дверного проема для усиления жесткости конструкции.

Комплектация



- Паспорт.
- Инструкция по установке.
- Знаки электробезопасности.
- Комплект для заземления и навески корпуса.
- Прорезиненные кольца для обеспечения степени защиты IP65 в точках крепления корпуса.

Расшифровка обозначений

ЩМП-1-0 У1 IP65 GARANT

ЩМП – щит с монтажной панелью

1 – габарит корпуса

0 – модификация серии GARANT

У1 – климатическое исполнение по ГОСТ 15150

IP65 – степень защиты по ГОСТ 14254

GARANT – название серии

Цвет



RAL 7035

Ассортимент

	Наименование	Габаритные размеры, мм (В×Ш×Г)	Масса, кг	Артикул
	ЩМП-1-0 У1 IP65 GARANT	Корпус: 395×310×220 Панель: 290×250. Суммарная высота панелей ЛГ/ЛМА - 350	9	УКМ40-01-65
	ЩМП-2-0 У1 IP65 GARANT	Корпус: 500×400×220 Панель: 394×340. Суммарная высота панелей ЛГ/ЛМА - 450	13	УКМ40-02-65
	ЩМП-3-0 У1 IP65 GARANT	Корпус: 650×500×220 Панель: 544×440. Суммарная высота панелей ЛГ/ЛМА - 600	19	УКМ40-03-65
	ЩМП-4-0 У1 IP65 GARANT	Корпус: 800×650×250 Панель: 685×590. Суммарная высота панелей ЛГ/ЛМА - 750	31,6	УКМ40-04-65
	ЩМП-5-0 У1 IP65 GARANT	Корпус: 1000×650×275 Панель: 885×590. Суммарная высота панелей ЛГ/ЛМА - 950	39	УКМ40-05-65
	ЩМП-6-0 У1 IP65 GARANT	Корпус: 1200×650×275 Панель: 1085×590. Суммарная высота панелей ЛГ/ЛМА - 1150	45,5	УКМ40-06-65
	ЩМП-7-0 У1 IP65 GARANT	Корпус: 1400×650×275 Панель: 1285×590. Суммарная высота панелей ЛГ/ЛМА - 1350	52	УКМ40-07-65

Аксессуары к ЩМП серии GARANT*

Панель ЛГ

Панель ЛМА

Профиль монтажный

Панель монтажная

Уголок монтажный



Наименование	Назначение	Место установки	Кол-во модулей	Габаритные размеры, мм	Цвет	Артикул
Панель ЛГ к ЩМП-1 36 PRO/GARANT H=50 (к-т 2 шт.)	Для защиты от прямого прикосновения к токоведущим частям	Внутри корпуса на профиль монтажный		50×260×8,5	RAL 7035	Y-PL-G-36-1-0-50
Панель ЛГ к ЩМП-1 36 PRO/GARANT H=150 (к-т 2 шт.)				150×260×8,5	RAL 7035	Y-PL-G-36-1-0-150
Панель ЛГ к ЩМП-1 36 PRO/GARANT H=200 (к-т 2 шт.)				200×260×8,5	RAL 7035	Y-PL-G-36-1-0
Панель ЛГ к ЩМП-2 36 PRO/GARANT H=150 (к-т 2 шт.)				150×350×8,5	RAL 7035	Y-PL-G-36-2-0-150
Панель ЛГ к ЩМП-2 36 PRO/GARANT H=300 (к-т 2 шт.)				300×350×8,5	RAL 7035	Y-PL-G-36-2-0
Панель ЛГ к ЩМП-3 36 PRO/GARANT H=150 (к-т 2 шт.)				150×450×8,5	RAL 7035	Y-PL-G-36-3-0-150
Панель ЛГ к ЩМП-3 36 PRO/GARANT H=450 (к-т 2 шт.)				450×450×8,5	RAL 7035	Y-PL-G-36-3-0
Панель ЛГ к ЩМП-4 (5,6,7) 36 PRO/GARANT H=50 (к-т 2 шт.)	Для защиты от прямого прикосновения к токоведущим частям	Внутри корпуса на профиль монтажный		50×600×8,5	RAL 7035	Y-PL-G-36-4567-1-0
Панель ЛГ к ЩМП-4 (5,6,7) 36 PRO/GARANT H=150 (к-т 2 шт.)				150×600×8,5	RAL 7035	Y-PL-G-36-4567-2-0
Панель ЛГ к ЩМП-4 (5,6,7) 36 PRO/GARANT H=300 (к-т 2 шт.)				300×600×8,5	RAL 7035	Y-PL-G-36-4567-3-0
Панель ЛГ к ЩМП-4 (5,6,7) 36 PRO/GARANT H=400 (к-т 2 шт.)				400×600×8,5	RAL 7035	Y-PL-G-36-4567-4-0
Панель ЛГ к ЩМП-4 (5,6,7) 36 PRO/GARANT H=500 (к-т 2 шт.)				500×600×8,5	RAL 7035	Y-PL-G-36-4567-5-0
Панель ЛМА к ЩМП-1 36 PRO/GARANT (к-т 2 шт.)	Для защиты от прямого прикосновения к токоведущим частям	Внутри корпуса на профиль монтажный	12	150×260×8,5	RAL 7035	Y-PL-0-36-5-0
Панель ЛМА к ЩМП-2 36 PRO/GARANT (к-т 2 шт.)			17	150×350×8,5	RAL 7035	Y-PL-0-36-6-0
Панель ЛМА к ЩМП-3 36 PRO/GARANT (к-т 2 шт.)			22	150×450×8,5	RAL 7035	Y-PL-0-36-3-0
Панель ЛМА к ЩМП-4 (5,6,7) 36 PRO/GARANT (к-т 2 шт.)			27	150×600×8,5	RAL 7035	Y-PL-0-36-4567-0
Профиль монтажный ЩМП-1 GARANT (к-т 2 шт.)	Для крепления панелей ЛГ и ЛМА и установки DIN-рейки	Внутри корпуса на приваренные к дну корпуса перфорированные уголки (с возможностью регулировки по глубине)		387×60×32	RAL 7035	Y-PM-U-G-1-0
Профиль монтажный ЩМП-2 GARANT (к-т 2 шт.)				492×60×32	RAL 7035	Y-PM-U-G-2-0
Профиль монтажный ЩМП-3 GARANT (к-т 2 шт.)				642×60×32	RAL 7035	Y-PM-U-G-3-0
Профиль монтажный ЩМП-4 GARANT (к-т 2 шт.)				770×60×32	RAL 7035	Y-PM-U-G-4-0
Профиль монтажный ЩМП-5 GARANT (к-т 2 шт.)				970×60×32	RAL 7035	Y-PM-U-G-5-0
Профиль монтажный ЩМП-6 GARANT (к-т 2 шт.)				1170×60×32	RAL 7035	Y-PM-U-G-6-0
Профиль монтажный ЩМП-7 GARANT (к-т 2 шт.)				1370×60×32	RAL 7035	Y-PM-U-G-7-0
Панель монтажная к ЩМП-1 GARANT H=150 (комп. 2шт.)	Для установки оборудования	Внутри корпуса на уголок монтажный		150×250	оцинк.	Y-PM-1-150
Панель монтажная к ЩМП-2 GARANT H=150 (комп. 2шт.)				150×340	оцинк.	Y-PM-2-150
Панель монтажная к ЩМП-3 GARANT H=150 (комп. 2шт.)				150×440	оцинк.	Y-PM-3-150
Панель монтажная к ЩМП-4 (5,6,7) GARANT H=150 (комп. 2шт.)				150×590	оцинк.	Y-PM-4567-150
Уголок монтажный ЩМП-1 GARANT (к-т 2 шт.)**	Для крепления монтажной панели	Внутри корпуса на приваренные к дну корпуса перфорированные уголки		387×28×23	оцинк.	Y-UM-G-1-0
Уголок монтажный ЩМП-2 GARANT (к-т 2 шт.)**				492×28×23	оцинк.	Y-UM-G-2-0
Уголок монтажный ЩМП-3 GARANT (к-т 2 шт.)**				642×28×23	оцинк.	Y-UM-G-3-0
Уголок монтажный ЩМП-4 GARANT (к-т 2 шт.)**				770×30×23	оцинк.	Y-UM-G-4-0
Уголок монтажный ЩМП-5 GARANT (к-т 2 шт.)**				970×30×23	оцинк.	Y-UM-G-5-0
Уголок монтажный ЩМП-6 GARANT (к-т 2 шт.)**				1170×30×23	оцинк.	Y-UM-G-6-0
Уголок монтажный ЩМП-7 GARANT (к-т 2 шт.)**				1370×30×23	оцинк.	Y-UM-G-7-0

* Аксессуары заказываются отдельно. В комплект всех аксессуаров входят метизы для их установки.

** Уголок монтажный входит в базовую комплектацию корпуса. Можно заказать дополнительно как аксессуар.

Щиты с монтажной панелью серии PRO

Щиты с монтажной панелью серии PRO используются для сборки разнообразных электрощитов: силовых, управления, автоматики. Позволяют производить монтаж аппаратуры как модульного, так и обычного исполнения.

Сварной металлический корпус со съемной монтажной панелью. В исполнении IP54 климатическое исполнение У1 (возможность установки под открытым небом). ЩМП серии PRO со степенью защиты IP54 имеют на дверце уплотнение из двухкомпонентного герметика и пылевлагонепроницаемый замок. Также корпуса со степенью защиты IP54 имеют защитный козырек и защитный желоб для предотвращения проникновения грязи и воды при открытии дверцы. Дверца корпуса запирается на замок. Ключ замка имеет единый секрет.



Преимущества

- Сварной корпус, полностью проваренные швы.
- Возможность установки фальш-панелей.
- Защитный козырек и защитный желоб в корпусах IP54 предотвращают проникновение грязи и воды при открытии двери.
- Увеличенная полезная площадь монтажных панелей.
- Съемные кабельные вводы облегчают ввод проводников в щит.
- Широкий выбор аксессуаров.
- Визуальное отличие серии ЩМП PRO – ограниченные углы.
- Высокий уровень электробезопасности.
- Высококачественное наружное покрытие.
- Повышенная антикоррозийная стойкость.
- При установке на замок пылевлагонепроницаемой фурнитуры с возможностью опломбировки корпус IP54 достигает степени защиты IP65.
- Полная комплектация.
- Единый секрет замка.

Технические характеристики

Вид установки	навесной
Толщина металла	1,0 мм – у ЩМП первых 3 габаритов; 1,4 мм – у ЩМП выше 3-го габарита
Номинальный ток	до 630 А
Тип покрытия	порошковое, шагренё
Цвет	ЭПК RAL 7035 для IP31 ППК RAL 7035 для IP54
Степень защиты	IP31, IP54
Угол открытия двери	105°
Тип применяемых аппаратов	любой
Климатическое исполнение	УХЛ3 для IP31, У1 для IP54

Особенности конструкции



Сварной корпус, полностью проваренные швы – полная герметичность щита.



Возможность установки металлических фальшпанелей (панели ЛГ – лицевые глухие и ЛМА – лицевые под модульные автоматы). Относятся к аксессуарам и заказываются отдельно.



Защитный козырек и защитный желоб в корпусах IP54 – защита электрооборудования от проникновения влаги.



Уголок позволяет регулировать глубину установки панелей ЛГ и ЛМА.



Визуальное отличие ЩМП серии PRO – ограниченные углы.



При установке пылевлаго- непроницаемой фурнитуры с возможностью опломбировки (артикул YZZ-22-33) достигается степень защиты IP65.



Увеличенная полезная площадь оцинкованной монтажной панели, наличие перфорации для установки кабельных стяжек.



В исполнении IP54 уплотнение из вспененного полиуретана по периметру двери.



Съемные кабельные вводы – удобный доступ к оборудованию при монтаже.



3 петли для усиления двери в ЩМП PRO выше 3 габарита.
3 замка для более плотного прилегания двери в ЩМП PRO выше 5 габарита.

Комплектация



- Знаки электробезопасности.
- Комплект для заземления и навески корпуса.
- Прорезиненные кольца для обеспечения степени защиты IP54 в точках крепления.

Цвет

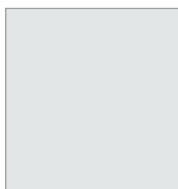

RAL 7035

Расшифровка обозначений

ЩМП-1-2 У1 IP54 PRO

ЩМП – щит с монтажной панелью

1 – габарит корпуса

2 – модификация серии PRO

У1 – климатическое исполнение по ГОСТ 15150

IP54 – степень защиты по ГОСТ 14254

PRO – название серии

ЩМП-1-2 36 УХЛ3 IP31 PRO

ЩМП – щит с монтажной панелью

1 – габарит корпуса

2 – модификация серии PRO

3 – тип покрытия: ЭПК/шагрень

6 – цвет краски: RAL 7035

УХЛ3 – климатическое исполнение по ГОСТ 15150

IP31 – степень защиты по ГОСТ 14254

PRO – название серии

Ассортимент

Щиты с монтажной панелью IP31	Наименование	Характеристики	Габаритные размеры, мм (В×Ш×Г)	Артикул
	ЩМП-1-2 36 УХЛ3 IP31 PRO	Количество вводов: 1 отверстие 171×92 мм (снизу). Масса 6,6 кг. Суммарная высота панелей ЛГ/ЛМА – 350 мм	Корпус: 395×310×220. Панель: 370×250×15	УКМ42-01-31-Р
	ЩМП-2-2 36 УХЛ3 IP31 PRO	Количество вводов: 1 отверстие 171×92 мм (снизу). Масса 9,9 кг. Суммарная высота панелей ЛГ/ЛМА – 450 мм	Корпус: 500×400×220. Панель: 475×340×15	УКМ42-02-31-Р
	ЩМП-3-2 36 УХЛ3 IP31 PRO	Количество вводов: 2 отверстия 171×92 мм (снизу). Масса 14,4 кг. Суммарная высота панелей ЛГ/ЛМА – 600 мм	Корпус: 650×500×220. Панель: 625×440×15	УКМ42-03-31-Р
	ЩМП-4-2 36 УХЛ3 IP31 PRO	Количество вводов: 2 отверстия 171×92 мм (снизу). Масса 23 кг. Суммарная высота панелей ЛГ/ЛМА – 750 мм	Корпус: 800×650×250. Панель: 775×585×15	УКМ42-04-31-Р
	ЩМП-5-2 36 УХЛ3 IP31 PRO	Количество вводов: 3 отверстия 171×92 мм (снизу). Масса 29,7 кг. Суммарная высота панелей ЛГ/ЛМА – 950 мм	Корпус: 1000×650×285. Панель: 975×585×15	УКМ42-05-31-Р
	ЩМП-6-2 36 УХЛ3 IP31 PRO	Количество вводов: 3 отверстия 171×92 мм (снизу). Масса 38 кг. Суммарная высота панелей ЛГ/ЛМА – 1150 мм	Корпус: 1200×650×285. Панель: 1175×585×15	УКМ42-06-31-Р

	Наименование	Характеристики	Габаритные размеры, мм (В×Ш×Г)	Артикул
	ЩМП-7-2 36 УХЛ3 IP31 PRO	Количество вводов: 3 отверстия 171×92 мм (снизу). Масса 44 кг. Суммарная высота панелей ЛГ/ ЛМА – 1350 мм	Корпус: 1400×650×285. Панель: 1375×585×15	УКМ42-07-31-Р
Щиты с монтажной панелью IP54				
	ЩМП-1-2 У1 IP54 PRO	Количество вводов: 1 отверстие 171×92 мм (снизу). Масса 7 кг. Суммарная высота панелей ЛГ/ ЛМА – 350 мм	Корпус: 395×310×225/232*. Панель: 370×250×15	УКМ42-01-54-Р
	ЩМП-2-2 У1 IP54 PRO	Количество вводов: 1 отверстие 171×92 мм (снизу). Масса 10,4 кг. Суммарная высота панелей ЛГ/ ЛМА – 450 мм	Корпус: 500×400×225/232*. Панель: 475×340×15	УКМ42-02-54-Р
	ЩМП-3-2 У1 IP54 PRO	Количество вводов: 2 отверстия 171×92 мм (снизу). Масса 15 кг. Суммарная высота панелей ЛГ/ ЛМА – 600 мм	Корпус: 650×500×225/232*. Панель: 625×440×15	УКМ42-03-54-Р
	ЩМП-4-2 У1 IP54 PRO	Количество вводов: 2 отверстия 171×92 мм (снизу). Масса 26 кг. Суммарная высота панелей ЛГ/ ЛМА – 750 мм	Корпус: 800×650×251/258*. Панель: 775×585×15	УКМ42-04-54-Р
	ЩМП-5-2 У1 IP54 PRO	Количество вводов: 3 отверстия 171×92 мм (снизу). Масса 35 кг. Суммарная высота панелей ЛГ/ ЛМА – 950 мм	Корпус: 1000×650×286/293*. Панель: 975×585×15	УКМ42-05-54-Р
	ЩМП-6-2 У1 IP54 PRO	Количество вводов: 3 отверстия 171×92 мм (снизу). Масса 41 кг. Суммарная высота панелей ЛГ/ ЛМА – 1150 мм	Корпус: 1200×650×286/293*. Панель: 1175×585×15	УКМ42-06-54-Р
	ЩМП-7-2 У1 IP54 PRO	Количество вводов: 3 отверстия 171×92 мм (снизу). Масса 47 кг. Суммарная высота панелей ЛГ/ ЛМА – 1350 мм	Корпус: 1400×650×286/293*. Панель: 1375×585×15	УКМ42-07-54-Р

* Глубина корпуса с учетом козырька.

Аксессуары к ЩМП серии PRO*

Панель ЛГ



Панель ЛМА



Уголок лицевой панели



Наименование	Назначение	Место установки	Кол-во модулей	Габаритные размеры, мм	Цвет	Артикул
Панель ЛГ к ЩМП-1 36 PRO/GARANT H=50 (к-т 2 шт.)	Для защиты от прямого прикосновения к токоведущим частям	Внутри корпуса на уголки лицевой панели		50×260×8,5	RAL 7035	Y-PL-G-36-1-0-50
Панель ЛГ к ЩМП-1 36 PRO/GARANT H=150 (к-т 2 шт.)				150×260×8,5	RAL 7035	Y-PL-G-36-1-0-150
Панель ЛГ к ЩМП-1 36 PRO/GARANT H=200 (к-т 2 шт.)				200×260×8,5	RAL 7035	Y-PL-G-36-1-0
Панель ЛГ к ЩМП-2 36 PRO/GARANT H=150 (к-т 2 шт.)				150×350×8,5	RAL 7035	Y-PL-G-36-2-0-150
Панель ЛГ к ЩМП-2 36 PRO/GARANT H=300 (к-т 2 шт.)				300×350×8,5	RAL 7035	Y-PL-G-36-2-0
Панель ЛГ к ЩМП-3 36 PRO/GARANT H=150 (к-т 2 шт.)				150×450×8,5	RAL 7035	Y-PL-G-36-3-0-150
Панель ЛГ к ЩМП-3 36 PRO/GARANT H=450 (к-т 2 шт.)				450×450×8,5	RAL 7035	Y-PL-G-36-3-0
Панель ЛГ к ЩМП-4 (5,6,7) 36 PRO/GARANT H=50 (к-т 2 шт.)				50×600×8,5	RAL 7035	Y-PL-G-36-4567-1-0
Панель ЛГ к ЩМП-4 (5,6,7) 36 PRO/GARANT H=150 (к-т 2 шт.)				150×600×8,5	RAL 7035	Y-PL-G-36-4567-2-0
Панель ЛГ к ЩМП-4 (5,6,7) 36 PRO/GARANT H=300 (к-т 2 шт.)				300×600×8,5	RAL 7035	Y-PL-G-36-4567-3-0
Панель ЛГ к ЩМП-4 (5,6,7) 36 PRO/GARANT H=400 (к-т 2 шт.)				400×600×8,5	RAL 7035	Y-PL-G-36-4567-4-0
Панель ЛГ к ЩМП-4 (5,6,7) 36 PRO/GARANT H=500 (к-т 2 шт.)				500×600×8,5	RAL 7035	Y-PL-G-36-4567-5-0
Панель ЛМА к ЩМП-1 36 PRO/GARANT (к-т 2 шт.)	Для защиты от прямого прикосновения к токоведущим частям	Внутри корпуса на уголки лицевой панели	12	150×260×8,5	RAL 7035	Y-PL-0-36-5-0
Панель ЛМА к ЩМП-2 36 PRO/GARANT (к-т 2 шт.)			17	150×350×8,5	RAL 7035	Y-PL-0-36-6-0
Панель ЛМА к ЩМП-3 36 PRO/GARANT (к-т 2 шт.)			22	150×450×8,5	RAL 7035	Y-PL-0-36-3-0
Панель ЛМА к ЩМП-4 (5,6,7) 36 PRO/GARANT (к-т 2 шт.)			27	150×600×8,5	RAL 7035	Y-PL-0-36-4567-0
Уголок лицевой панели ЩМП-1 PRO (к-т 2 шт.)	Для крепления панелей ЛГ и ЛМА (с возможностью регулировки панелей ЛГ и ЛМА по глубине)	Внутри корпуса на шпильки		324×49×36	оцинк.	Y-PL-U-1-0
Уголок лицевой панели ЩМП-2 PRO (к-т 2 шт.)				424×49×36	оцинк.	Y-PL-U-2-0
Уголок лицевой панели ЩМП-3 PRO (к-т 2 шт.)				574×49×36	оцинк.	Y-PL-U-3-0
Уголок лицевой панели ЩМП-4 PRO (к-т 2 шт.)				724×49×36	оцинк.	Y-PL-U-4-0
Уголок лицевой панели ЩМП-5 PRO (к-т 2 шт.)				924×49×36	оцинк.	Y-PL-U-5-0
Уголок лицевой панели ЩМП-6 PRO (к-т 2 шт.)				1124×49×36	оцинк.	Y-PL-U-6-0
Уголки лицевой панели ЩМП-7 PRO (к-т 2 шт.)				1324×49×36	оцинк.	Y-PL-U-7-0

* Аксессуары заказываются отдельно. В комплект всех аксессуаров входят метизы для их установки.

Щиты с монтажной панелью ЩМП

Используются для сборки разнообразных электрощитов: силовых, управления, автоматики. Позволяют производить монтаж аппаратуры как модульного, так и обычного исполнения.

Сварной металлический корпус со съемной оцинкованной монтажной панелью.

Дверца корпуса запирается на замок. Ключ замка имеет единый секрет.

Корпуса со степенью защиты IP54 имеют на дверце уплотнение из двухкомпонентного герметика и пылевлагонепроницаемый замок.

TITAN



4

Преимущества

- Повышенная антикоррозийная стойкость.
- Высококачественное наружное покрытие.
- Единый секрет замка.
- Набор дополнительных аксессуаров.
- Высокая технологичность и простота сборки.
- Удобство монтажа.
- Несколько цветов покраски.
- Высокий уровень электробезопасности.
- Сертификат соответствия.

Технические характеристики

Вид установки	навесной, напольный
Толщина металла	1,0 ÷ 1,4 мм (в зависимости от габарита)
Номинальный ток	до 630 А
Тип покрытия	порошковое, шагрень
Цвет	ЭПК RAL 7035 – для IP31, ППК RAL 7035 – для IP54
Степень защиты	IP31, IP54
Угол открытия двери	105°
Тип применяемых аппаратов	любой
Климатическое исполнение	УХЛ3 для IP31, У2 для IP54

Особенности конструкции



В исполнении IP54 многогранный защитный желоб корпуса предотвращает проникновение грязи и воды при открытии дверцы.



В исполнении IP54 уплотнение из вспененного полиуретана.



Съемная задняя стенка в габаритах 16(18).6.4 и 16(18).8.4 значительно упрощает обслуживание и монтаж электрооборудования.



Ножки на задней стенке в габаритах 16(18).6.4 и 16(18).8.4 упрощают ее установку и повышают безопасность обслуживания шкафа.



Роботизированная сварка. Сплошная проварка швов – гарантия стабильного качества и высокой конкурентоспособности изделия.
7 основных габаритов настенных ЩМП IP54.

4

TITAN

Расшифровка обозначений

ЩМП-1-0 36 УХЛ3 IP31

ЩМП – щит с монтажной панелью

1 – габарит корпуса (В×Ш)

0 – модификация

3 – тип покрытия
3 – ЭПК/шагрень

6 – цвет краски
6 – RAL 7035 ■

УХЛ3 – климатическое исполнение по ГОСТ 15150

IP 31 – степень защиты по ГОСТ 14254

ЩМП-2.3.1-0 36 УХЛ3 IP31

ЩМП – щит с монтажной панелью

2.3.1. – габариты В×Ш×Г, мм

Высота – **2** – 250 мм

3 – 300 мм

4 – 400 мм

6 – 600 мм

16 – 1600 мм (без учета цоколя – 100 мм)

18 – 1800 мм (без учета цоколя – 100 мм)

Ширина – **2** – 210 мм

3 – 300 мм

4 – 400 мм

6 – 600 мм

8 – 800 мм

Глубина – **1** – 150 мм

2 – 250 мм

4 – 400 мм

0 – номер модификации

3 – тип покрытия

3 – ЭПК/шагрень

6 – цвет краски

6 – RAL 7035 ■

УХЛ3 – климатическое исполнение по ГОСТ 15150

IP31 – степень защиты по ГОСТ 14254

Ассортимент

Щиты с монтажной панелью (IP31)	Наименование	Характеристики	Артикул
	Корпус металлический ЩМП-1-1 36 УХЛ3 IP31	Корпус, мм: 395×310×150. Панель, мм: 330×250. Кол-во вводов: 3 отв. Ø31 мм (снизу). Масса: 5,2 кг	YKM41-01-31
	Корпус металлический ЩМП-2-1 36 УХЛ3 IP31	Корпус, мм: 500×400×150. Панель, мм: 430×340. Кол-во вводов: 3 отв. Ø31 мм (снизу). Масса: 8,0 кг	YKM41-02-31
	Корпус металлический ЩМП-3-1 36 УХЛ3 IP31	Корпус, мм: 650×500×150. Панель, мм: 580×440. Кол-во вводов: 3 отв. Ø31 мм (снизу). Масса: 12,2 кг	YKM41-03-31
	Корпус металлический ЩМП-1-0 36 УХЛ3 IP31	Корпус, мм: 395×310×220. Панель, мм: 330×250. Кол-во вводов: 3 отв. Ø31 мм (снизу). Масса: 6,0 кг	YKM40-01-31
	Корпус металлический ЩМП-2-0 36 УХЛ3 IP31	Корпус, мм: 500×400×220. Панель, мм: 430×340. Кол-во вводов: 3 отв. Ø31 мм (снизу). Масса: 9,0 кг	YKM40-02-31
	Корпус металлический ЩМП-3-0 36 УХЛ3 IP31	Корпус, мм: 650×500×220. Панель, мм: 580×440. Кол-во вводов: 3 отв. Ø31 мм (снизу). Масса: 13,5 кг	YKM40-03-31
	Корпус металлический ЩМП-4-0 36 УХЛ3 IP31	Корпус, мм: 800×650×250. Панель, мм: 730×585. Кол-во вводов: 4 отв. Ø31 мм (снизу). Масса: 20,9 кг	YKM40-04-31
	Корпус металлический ЩМП-5-0 36 УХЛ3 IP31	Корпус, мм: 1000×650×300. Панель, мм: 930×585. Кол-во вводов: 5 отв. Ø31 мм (снизу). Масса: 26,8 кг	YKM40-05-31
	Корпус металлический ЩМП-6-0 36 УХЛ3 IP31	Корпус, мм: 1200×750×300. Панель, мм: 1130×685. Кол-во вводов: 6 отв. Ø31 мм (снизу). Масса: 42,0 кг	YKM40-06-31

	Наименование	Характеристики	Артикул
	Корпус металлический ЩМП-7-0 36 УХЛЗ IP31	Корпус, мм: 1320×750×300. Панель, мм: 1250×690. Кол-во вводов: 7 отв. Ø31 мм (снизу). Масса: 45,8 кг	YKM40-07-31
	Корпус металлический ЩМП-2.3.1-0 36 УХЛЗ IP31	Корпус, мм: 250×300×150. Панель, мм: 180×230. Кол-во вводов: 3 отв. Ø31 мм (снизу). Масса: 3,0 кг	YKM40-231-31
	Корпус металлический ЩМП-3.2.1-0 36 УХЛЗ IP31	Корпус, мм: 300×210×150. Панель, мм: 230×140. Кол-во вводов: 3 отв. Ø31 мм (снизу). Масса: 2,7 кг	YKM40-321-31
	Корпус металлический ЩМП-4.2.1-0 36 УХЛЗ IP31	Корпус, мм: 400×210×150. Панель, мм: 330×140. Кол-во вводов: 3 отв. Ø31 мм (снизу). Масса: 3,4 кг	YKM40-421-31
	Корпус металлический ЩМП-4.4.1-0 36 УХЛЗ IP31	Корпус, мм: 400×400×150. Панель, мм: 330×330. Кол-во вводов: 3 отв. Ø31 мм (снизу). Масса: 6,6 кг	YKM40-441-31
	Корпус металлический ЩМП-4.4.2-0 36 УХЛЗ IP31	Корпус, мм: 400×400×250. Панель, мм: 330×330. Кол-во вводов: 3 отв. Ø31 мм (снизу). Масса: 7,9 кг	YKM40-442-31
	Корпус металлический ЩМП-4.6.1-0 36 УХЛЗ IP31	Корпус, мм: 400×600×150. Панель, мм: 330×530. Кол-во вводов: 3 отв. Ø31 мм (снизу). Масса: 9,4 кг	YKM40-461-31
	Корпус металлический ЩМП-4.6.2-0 36 УХЛЗ IP31	Корпус, мм: 400×600×250. Панель, мм: 330×530. Кол-во вводов: 3 отв. Ø31 мм (снизу). Масса: 11,0 кг	YKM40-462-31
	Корпус металлический ЩМП-6.6.1-0 36 УХЛЗ IP31	Корпус, мм: 600×600×150. Панель, мм: 530×530. Кол-во вводов: 3 отв. Ø31 мм (снизу). Масса: 13,3 кг	YKM40-661-31
	Корпус металлический ЩМП-6.6.2-0 36 УХЛЗ IP31	Корпус, мм: 600×600×250. Панель, мм: 530×530. Кол-во вводов: 3 отв. Ø31 мм (снизу). Масса: 15,3 кг	YKM40-662-31

	Наименование	Характеристики	Артикул
	Корпус металлический ЩМП-16.6.4-0 36 УХЛЗ* IP31	Корпус, мм: 1600×600×400. Цоколь, мм: 100×600×400. Кол-во вводов: 1 отв. 404×178 мм (снизу). Масса: 55,4 кг	УКМ40-1664-31
	Корпус металлический ЩМП-18.6.4-0 36 УХЛЗ* IP31	Корпус, мм: 1800×600×400. Цоколь, мм: 100×600×400. Кол-во вводов: 1 отв. 404×178 мм (снизу). Масса: 58,5 кг	УКМ40-1864-31
	Корпус металлический ЩМП-16.8.4-0 36 УХЛЗ* IP31	Корпус, мм: 1600×800×400. Цоколь, мм: 100×800×400. Кол-во вводов: 1 отв. 604×178 мм (снизу). Масса: 66,2 кг	УКМ40-1684-31
	Корпус металлический ЩМП-18.8.4-0 36 УХЛЗ* IP31	Корпус, мм: 1800×800×400. Цоколь, мм: 100×800×400. Кол-во вводов: 1 отв. 604×178 мм (снизу). Масса: 69,7 кг	УКМ40-1884-31
Щиты с монтажной панелью (IP54) 	Корпус металлический ЩМП-1-0 У2 IP54	Корпус, мм: 395×310×220. Панель, мм: 330×250. Кол-во вводов: 11 отв. Ø31 мм (снизу). Масса: 6,5 кг. Роботизированная сварка	УКМ40-01-54
	Корпус металлический ЩМП-2-0 У2 IP54	Корпус, мм: 500×400×220. Панель, мм: 430×340. Кол-во вводов: 11 отв. Ø31 мм (снизу). Масса: 9,5 кг. Роботизированная сварка	УКМ40-02-54
	Корпус металлический ЩМП-3-0 У2 IP54	Корпус, мм: 650×500×220. Панель, мм: 580×440. Кол-во вводов: 13 отв. Ø31 мм (снизу). Масса: 13,9 кг. Роботизированная сварка	УКМ40-03-54
	Корпус металлический ЩМП-4-0 У2 IP54	Корпус, мм: 800×650×250. Панель, мм: 730×585. Кол-во вводов: 1 отв. 523×123 мм (снизу). Масса: 27,8 кг. Роботизированная сварка	УКМ40-04-54
	Корпус металлический ЩМП-5-0 У2 IP54	Корпус, мм: 1000×650×285. Панель, мм: 930×585. Кол-во вводов: 1 отв. 523×123 мм (снизу). Масса: 34,8 кг. Роботизированная сварка	УКМ40-05-54

* Монтажная панель, уголки вертикальные для ее установки и другие аксессуары заказываются отдельно.

	Наименование	Характеристики	Артикул
	Корпус металлический ЩМП-6-0 U2 IP54	Корпус, мм: 1200×750×300. Панель, мм: 1130×685. Кол-во вводов: 1 отв. 523×123 мм (снизу). Масса: 46,2 кг. Роботизированная сварка	УКМ40-06-54
	Корпус металлический ЩМП-7-0 U2 IP54	Корпус, мм: 1400×650×285. Панель, мм: 1330×585. Кол-во вводов: 1 отв. 523×123 мм (снизу). Масса: 46,6 кг. Роботизированная сварка	УКМ40-07-54
	Корпус металлический ЩМП-2.3.1-0 U2 IP54	Корпус, мм: 250×300×150. Панель, мм: 180×230. Кол-во вводов: 6 отв. Ø31 мм (снизу). Масса: 3,9 кг	УКМ40-231-54
	Корпус металлический ЩМП-3.2.1-0 U2 IP54	Корпус, мм: 300×210×150. Панель, мм: 230×140. Кол-во вводов: 6 отв. Ø31 мм (снизу). Масса: 3,4 кг	УКМ40-321-54
	Корпус металлический ЩМП-4.2.1-0 U2 IP54	Корпус, мм: 400×210×150. Панель, мм: 330×140. Кол-во вводов: 6 отв. Ø31 мм (снизу). Масса: 4,3 кг	УКМ40-421-54
	Корпус металлический ЩМП-4.4.1-0 U2 IP54	Корпус, мм: 400×400×150. Панель, мм: 330×330. Кол-во вводов: 6 отв. Ø31 мм (снизу). Масса: 8,7 кг	УКМ40-441-54
	Корпус металлический ЩМП-4.4.2-0 U2 IP54	Корпус, мм: 400×400×250. Панель, мм: 330×330. Кол-во вводов: 6 отв. Ø31 мм (снизу). Масса: 10,6 кг	УКМ40-442-54
	Корпус металлический ЩМП-4.6.1-0 U2 IP54	Корпус, мм: 400×600×150. Панель, мм: 330×530. Кол-во вводов: 6 отв. Ø31 мм (снизу). Масса: 12,2 кг	УКМ40-461-54
	Корпус металлический ЩМП-4.6.2-0 U2 IP54	Корпус, мм: 400×600×250. Панель, мм: 330×530. Кол-во вводов: 6 отв. Ø31 мм (снизу). Масса: 14,5 кг	УКМ40-462-54
	Корпус металлический ЩМП-6.6.1-0 U2 IP54	Корпус, мм: 600×600×150. Панель, мм: 530×530. Кол-во вводов: 6 отв. Ø31 мм (снизу). Масса: 17,2 кг	УКМ40-661-54



Наименование	Характеристики	Артикул
Корпус металлический ЩМП-6.6.2-0 У2 IP54	Корпус, мм: 600×600×250. Панель, мм: 530×530. Кол-во вводов: 6 отв. Ø31 мм (снизу). Масса: 19,9 кг	УКМ40-662-54



Корпус металлический ЩМП-16.6.4-0 У2* IP54	Корпус, мм: 1600×600×400. Цоколь, мм: 100×600×400. Кол-во вводов: 1 отв. 404×178 мм (снизу). Масса: 55,4 кг	УКМ40-1664-54
--	--	---------------



Корпус металлический ЩМП-18.6.4-0 У2* IP54	Корпус, мм: 1800×600×400. Цоколь, мм: 100×600×400. Кол-во вводов: 1 отв. 404×178 мм (снизу). Масса: 58,5 кг	УКМ40-1864-54
--	--	---------------



Корпус металлический ЩМП-16.8.4-0 У2* IP54	Корпус, мм: 1600×800×400. Цоколь, мм: 100×800×400. Кол-во вводов: 1 отв. 604×178 мм (снизу). Масса: 66,2 кг	УКМ40-1684-54
--	--	---------------



Корпус металлический ЩМП-18.8.4-0 У2* IP54	Корпус, мм: 1800×800×400. Цоколь, мм: 100×800×400. Кол-во вводов: 1 отв. 604×178 мм (снизу). Масса: 69,7 кг	УКМ40-1884-54
--	--	---------------

Аксессуары к ЩМП-XX.X.4 IPXX

Наименование	Назначение	Место установки	Габаритные размеры, мм	Комплектность		Артикул
				единица измерения	шт.	
Уголок вертикальный 1560 (оцинк.) для ЩМП-16.X.X	Используется для крепления панелей монтажных, панелей ПН и планок (для обеспечения возможности регулировки положения элементов по глубине корпуса)	Внутри корпуса на Z-профили	1560×35×30	комплект	2	УКМ40-U-1560X
Уголок вертикальный 1760 (оцинк.) для ЩМП-18.X.X		Внутри корпуса на Z-профили	1760×35×30	комплект	2	УКМ40-U-1760X
Панель монтажная 300×545 (оцинк.) для ЩМП-16.6.4**	Предназначена для установки различной электроаппаратуры	Внутри корпуса на уголки вертикальные (для обеспечения возможности регулировки положения элементов по глубине корпуса)	300×545	комплект	1	УКМ40-PM-300X545
Панель монтажная 300×745 (оцинк.) для ЩМП-16.8.4**			300×745	комплект	1	УКМ40-PM-300X745
Панель монтажная 500×545 (оцинк.) для ЩМП-16.6.4**			500×545	комплект	1	УКМ40-PM-500X545
Панель монтажная 500×745 (оцинк.) для ЩМП-16.8.4**			500×745	комплект	1	УКМ40-PM-500X745
Панель ПН (оцинк.) для ЩМП-16.6.4**	Предназначена для установки предохранителей	Внутри корпуса на уголки вертикальные (для обеспечения возможности регулировки положения элементов по глубине корпуса)	140×545	комплект	3	УКМ40-PN-1664
Панель ПН (оцинк.) для ЩМП-16.8.4**			140×745	комплект	3	УКМ40-PN-1684
Планка 30×545 (оцинк.) для ЩМП-16.6.4**	Используется для установки одиночных электроаппаратов или нескольких приборов, имеющих одинаковый установочный габарит по высоте	Внутри корпуса на уголки вертикальные (для обеспечения возможности регулировки положения элементов по глубине корпуса)	30×545	комплект	2	УКМ40-P-30X545
Планка 30×745 (оцинк.) для ЩМП-16.8.4**			30×745	комплект	2	УКМ40-P-30X745

* Аксессуары заказываются отдельно. В комплект всех аксессуаров входят метизы для их установки.

** Совместимы с ЩМП-18.X.X.

Корпуса металлические ВРУ

Цельносварные корпуса ВРУ серии ТИТАН

Вводно-распределительные устройства предназначены для приема, распределения и учета электроэнергии напряжением 400/230 В в сетях трехфазного переменного тока частотой 50 Гц, для защиты линий от токов коротких замыканий и перегрузок, а также для нечастых оперативных включений и отключений.

Металлический корпус ВРУ серии ТИТАН IEK® представляет собой цельносварной каркас из листовой стали повышенной коррозионной стойкости (цинк в комплектации). Благодаря особым технологиям производства цельносварные корпуса имеют уникальную для современного рынка НВА жесткость и механическую прочность.

Область применения ВРУ – объекты гражданского строительства и промышленные предприятия.

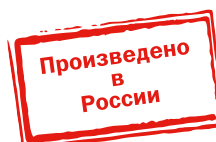

TITAN

Преимущества

- Применение современных технологий – дополнительная жесткость конструкции.
- Наличие в ассортименте корпусов со степенью защиты IP54.
- Большой выбор дополнительных аксессуаров из оцинкованной стали.
- Повышенная функциональность.
- Широкий ассортимент.
- Возможность перенавешивания дверцы.
- Повышенная коррозионная стойкость.
- Высокий уровень электробезопасности.
- Высокая технологичность и простота сборки.
- Сертификат соответствия.

Технические характеристики

Вид установки	напольный
Толщина металла	1,4 мм
Степень защиты	IP31, IP54
Номинальный ток	до 630 А
Тип покрытия	порошковое, шагрень
Цвет	ЭПК RAL 7035 – для IP31, ППК RAL 7035 – для IP54
Климатическое исполнение	УХЛ3 – для IP31, У2 – для IP54
Угол открытия двери	130°
Ввод проводников	снизу

Особенности конструкции



Возможность регулировки глубины установки монтажной панели.



Перенавешивание двери на любую сторону.



В ВРУ IP54 возможность удобного ввода кабелей. В нижней стенке (дне) ВРУ установлена специальная съемная панель.



Наличие на дверце кармана для хранения документации.



Рым-болты позволяют выполнить строповку изделия.



В комплект всех аксессуаров входят метизы для установки в корпусе.



Суммарная высота, закрываемая панелями ЛГ/ЛМА, равна высоте рамы (H) за вычетом 50 мм.

Расшифровка обозначений

Шкаф напольный цельносварной **ВРУ-1 20.80.60 IP31 TITAN**

ВРУ – вводно-распределительное устройство
1 – исполнение с одной дверью
20 – высота 2000 мм (без учета цоколя – 70 мм)
80 – ширина 800 мм
60 – глубина 600 мм
IP31 – степень защиты по ГОСТ 14254
TITAN – название серии

Комплект поставки корпуса

- корпус металлически ВРУ серии TITAN
- знак заземления
- знак «Осторожно! Электрическое напряжение»
- паспорт изделия
- провод заземления с крепежом
- цоколь
- боковые панели в комплект не входят, заказываются отдельно

Ассортимент



Наименование	Артикул
Шкаф напольный цельносварной ВРУ-1 18.45.45 IP31 ТИТАН	УКМ1-С3-1844-31
Шкаф напольный цельносварной ВРУ-1 18.60.45 IP31 ТИТАН	УКМ1-С3-1864-31
Шкаф напольный цельносварной ВРУ-1 18.60.60 IP31 ТИТАН	УКМ1-С3-1866-31
Шкаф напольный цельносварной ВРУ-1 18.80.45 IP31 ТИТАН	УКМ1-С3-1884-31
Шкаф напольный цельносварной ВРУ-1 18.80.60 IP31 ТИТАН	УКМ1-С3-1886-31
Шкаф напольный цельносварной ВРУ-1 20.45.45 IP31 ТИТАН	УКМ1-С3-2044-31
Шкаф напольный цельносварной ВРУ-1 20.60.45 IP31 ТИТАН	УКМ1-С3-2064-31
Шкаф напольный цельносварной ВРУ-1 20.60.60 IP31 ТИТАН	УКМ1-С3-2066-31
Шкаф напольный цельносварной ВРУ-1 20.80.45 IP31 ТИТАН	УКМ1-С3-2084-31
Шкаф напольный цельносварной ВРУ-1 20.80.60 IP31 ТИТАН	УКМ1-С3-2086-31
Шкаф напольный цельносварной ВРУ-1 18.45.45 IP54 ТИТАН	УКМ1-С3-1844-54
Шкаф напольный цельносварной ВРУ-1 18.60.45 IP54 ТИТАН	УКМ1-С3-1864-54
Шкаф напольный цельносварной ВРУ-1 18.60.60 IP54 ТИТАН	УКМ1-С3-1866-54
Шкаф напольный цельносварной ВРУ-1 18.80.45 IP54 ТИТАН	УКМ1-С3-1884-54
Шкаф напольный цельносварной ВРУ-1 18.80.60 IP54 ТИТАН	УКМ1-С3-1886-54
Шкаф напольный цельносварной ВРУ-1 20.45.45 IP54 ТИТАН*	УКМ1-С3-2044-54
Шкаф напольный цельносварной ВРУ-1 20.60.45 IP54 ТИТАН	УКМ1-С3-2064-54
Шкаф напольный цельносварной ВРУ-1 20.60.60 IP54 ТИТАН	УКМ1-С3-2066-54
Шкаф напольный цельносварной ВРУ-1 20.80.45 IP54 ТИТАН	УКМ1-С3-2084-54
Шкаф напольный цельносварной ВРУ-1 20.80.60 IP54 ТИТАН	УКМ1-С3-2086-54



Шкаф напольный цельносварной ВРУ-2 18.45.45 IP31 ТИТАН	УКМ2-С3-1844-31
Шкаф напольный цельносварной ВРУ-2 18.60.45 IP31 ТИТАН	УКМ2-С3-1864-31
Шкаф напольный цельносварной ВРУ-2 18.80.45 IP31 ТИТАН	УКМ2-С3-1884-31
Шкаф напольный цельносварной ВРУ-2 20.45.45 IP31 ТИТАН*	УКМ2-С3-2044-31
Шкаф напольный цельносварной ВРУ-2 20.60.45 IP31 ТИТАН	УКМ2-С3-2064-31
Шкаф напольный цельносварной ВРУ-2 20.80.45 IP31 ТИТАН	УКМ2-С3-2084-31
Шкаф напольный цельносварной ВРУ-2 18.45.45 IP54 ТИТАН*	УКМ2-С3-1844-54
Шкаф напольный цельносварной ВРУ-2 18.60.60 IP54 ТИТАН*	УКМ2-С3-1866-54
Шкаф напольный цельносварной ВРУ-2 18.80.45 IP54 ТИТАН*	УКМ2-С3-1884-54
Шкаф напольный цельносварной ВРУ-2 18.80.60 IP54 ТИТАН*	УКМ2-С3-1886-54
Шкаф напольный цельносварной ВРУ-2 20.45.45 IP54 ТИТАН*	УКМ2-С3-2044-54
Шкаф напольный цельносварной ВРУ-2 20.60.45 IP54 ТИТАН*	УКМ2-С3-2064-54
Шкаф напольный цельносварной ВРУ-2 20.60.60 IP54 ТИТАН	УКМ2-С3-2066-54
Шкаф напольный цельносварной ВРУ-2 20.80.60 IP54 ТИТАН*	УКМ2-С3-2086-54



Шкаф напольный цельносварной ВРУ-3 20.60.45 IP31 ТИТАН	УКМ3-С3-2064-31
Шкаф напольный цельносварной ВРУ-3 20.60.45 IP54 ТИТАН*	УКМ3-С3-2064-54

4

ТИТАН

* Заказные позиции.

Аксессуары к ВРУ серии TITAN*

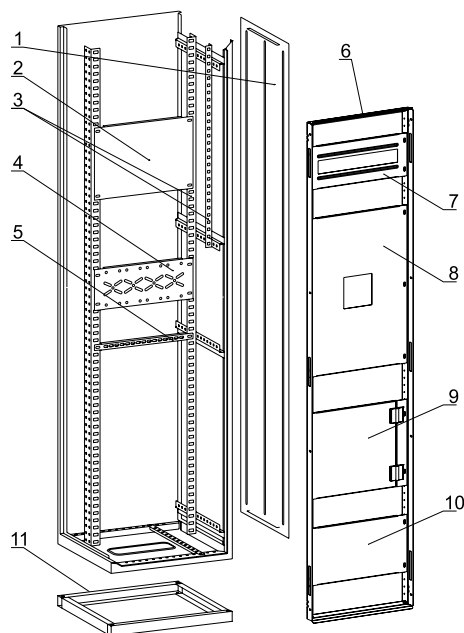

- 1 – Панель боковая
- 2 – Панель монтажная
- 3 – Уголок вертикальный
- 4 – Панель ПН
- 5 – Планка
- 6 – Рама под панели ЛГ/ЛМА для ВРУ
- 7 – Панель ЛМА к ВРУ
- 8 – Панель ВА 88-35 к ВРУ
- 9 – Панель оперативная поворотная SMART
- 10 – Панель ЛГ к ВРУ
- 11 – Цоколь

Таблица подбора комплектующих к ВРУ серии TITAN

Наименование	Назначение	Место установки	Габаритные размеры, мм	Комплектность	Артикул		
				единица измерения	шт.		
Панель боковая для ВРУ 18.XX.45 IP31 TITAN	Закрывает боковые проемы рам ВРУ, обеспечивает электробезопасность и препятствует проникновению посторонних предметов внутрь щита	ВРУ 18.XX.45	1720×385×27	комплект	2	УКВ10-PB-1845-31	
Панель боковая для ВРУ 18.XX.60 IP31 TITAN		ВРУ 18.XX.60	1720×535×27	комплект	2	УКВ10-PB-1860-31	
Панель боковая для ВРУ 20.XX.45 IP31 TITAN		ВРУ 20.XX.45	1920×385×27	комплект	2	УКВ10-PB-2045-31	
Панель боковая для ВРУ 20.XX.60 IP31 TITAN		ВРУ 20.XX.60	1920×535×27	комплект	2	УКВ10-PB-2060-31	
Панель боковая для ВРУ 18.XX.45 IP54 TITAN		ВРУ 18.XX.45	1720×385×27	комплект	2	УКВ10-PB-1845-54	
Панель боковая для ВРУ 18.XX.60 IP54 TITAN		ВРУ 18.XX.60	1720×535×27	комплект	2	УКВ10-PB-1860-54	
Панель боковая для ВРУ 20.XX.45 IP54 TITAN		ВРУ 20.XX.45	1920×385×27	комплект	2	УКВ10-PB-2045-54	
Панель боковая для ВРУ 20.XX.60 IP54 TITAN		ВРУ 20.XX.60	1920×535×27	комплект	2	УКВ10-PB-2060-54	
Панель монтажная 250×265 TITAN		Для установки различных электроаппаратов	Учетный отсек ВРУ-3	260×275×36	комплект	2	УКВ10-PM-250-265
Панель монтажная 250×365 TITAN			Шкаф шириной 450 мм, вводный отсек ВРУ-3	260×375×36	комплект	2	УКВ10-PM-250-365
Панель монтажная 250×530 TITAN			Шкаф шириной 600 мм	260×540×36	комплект	2	УКВ10-PM-250-530
Панель монтажная 250×730 TITAN	Шкаф шириной 800 мм		260×740×36	комплект	2	УКВ10-PM-250-730	
Панель монтажная 500×265 TITAN	Учетный отсек ВРУ-3		275×510×36	комплект	2	УКВ10-PM-500-265	
Панель монтажная 500×365 TITAN	Шкаф шириной 450 мм		510×375×36	комплект	2	УКВ10-PM-500-365	
Панель монтажная 500×530 TITAN	Шкаф шириной 600 мм		510×540×36	комплект	2	УКВ10-PM-500-530	
Панель монтажная 500×730 TITAN	Шкаф шириной 800 мм		510×740×36	комплект	2	УКВ10-PM-500-730	
Панель ПН-365 TITAN	Для установки держателей плавких предохранителей	Шкаф шириной 450 мм	373×150×46	комплект	3	УКМ40-PN-365	
Панель ПН-530 TITAN		Шкаф шириной 600 мм	538×150×46	комплект	3	УКМ40-PN-530	
Панель ПН-730 TITAN		Шкаф шириной 800 мм	738×150×46	комплект	3	УКМ40-PN-730	
Планка 265 TITAN	Для установки одиночных электроаппаратов или нескольких приборов, имеющих одинаковый установочный габарит по высоте	Учетный отсек ВРУ-3	270×30×30	комплект	2	УКМ40-P-265	
Планка 365 TITAN		Шкаф шириной 450 мм	370×30×30	комплект	2	УКМ40-P-365	
Планка 530 TITAN		Шкаф шириной 600 мм	540×30×30	комплект	2	УКМ40-P-530	
Планка 730 TITAN		Шкаф шириной 800 мм	740×30×30	комплект	2	УКМ40-P-730	

* Аксессуары заказываются отдельно. В комплект всех аксессуаров входят метизы для их установки.

Наименование	Назначение	Место установки	Габаритные размеры, мм	Комплектность		Артикул
				единица измерения	шт.	
Уголок вертикальный 600 ТИТАН	Для установки планок, монтажных панелей	Учетный отсек ВРУ-2, ВРУ-3	605×33×30	комплект	2	YKV10-UV-600
Уголок вертикальный 700 ТИТАН		ВРУ-1 (для аппаратов с небольшой массой)	705×33×30	комплект	2	YKV10-UV-700
Уголок вертикальный 900 ТИТАН		Вводный отсек ВРУ-2 высотой 1800 мм	905×58×42	комплект	2	YKV10-UV-900
Уголок вертикальный 1100 ТИТАН		Вводный отсек ВРУ-2, ВРУ-3 высотой 2000 мм	1105×58×42	комплект	2	YKV10-UV-1100
Уголок вертикальный 1550 ТИТАН		ВРУ-1 высотой 1800 мм	1555×58×42	комплект	2	YKV10-UV-1550
Уголок вертикальный 1750 ТИТАН		ВРУ-1 высотой 2000 мм	1755×58×42	комплект	2	YKV10-UV-1750
Панель ВА 88-35 к ВРУ-х хх.45.хх 36 ТИТАН (Н=550) к-т 2 шт.	Для защиты от прямого прикосновения к токоведущим частям	На раму под панели ЛГ/ЛМА	550×380×1	комплект	2	YKV-PVA-36-45-550
Панель ВА 88-35 к ВРУ-х хх.60.хх 36 ТИТАН (Н=550) к-т 2 шт.		ЛГ/ЛМА	550×530×1	комплект	2	YKV-PVA-36-60-550
Панель ВА 88-35 к ВРУ-х хх.80.хх 36 ТИТАН (Н=550) к-т 2 шт.			550×730×1	комплект	2	YKV-PVA-36-80-550
Панель оперативная поворотная SMART (Н=300) 450	Для защиты от прямого прикосновения к токоведущим частям	На раму под панели ЛГ/ЛМА	300×380×23	шт.	1	YKV-POP-300-450
Панель оперативная поворотная SMART (Н=300) 600		ЛГ/ЛМА	300×530×23	шт.	1	YKV-POP-300-600
Панель оперативная поворотная SMART (Н=300) 800			300×730×23	шт.	1	YKV-POP-300-800
Панель оперативная поворотная SMART (Н=600) 450			600×380×23	шт.	1	YKV-POP-600-450
Панель оперативная поворотная SMART (Н=600) 600			600×530×23	шт.	1	YKV-POP-600-600
Панель оперативная поворотная SMART (Н=600) 800			600×730×23	шт.	1	YKV-POP-600-800
Панель ЛГ к ВРУ-х хх.45.хх 36 ТИТАН (Н=100) к-т 2 шт.	Для защиты от прямого прикосновения к токоведущим частям	На раму под панели ЛГ/ЛМА	100×380×1	комплект	2	YKV-PLG-36-45-100
Панель ЛГ к ВРУ-х хх.45.хх 36 ТИТАН (Н=150) к-т 2 шт.		ЛГ/ЛМА	150×380×1	комплект	2	YKV-PL-G-36-45-2-0
Панель ЛГ к ВРУ-х хх.45.хх 36 ТИТАН (Н=200) к-т 2 шт.			200×380×1	комплект	2	YKV-PLG-36-45-200
Панель ЛГ к ВРУ-х хх.45.хх 36 ТИТАН (Н=300) к-т 2 шт.			300×380×1	комплект	2	YKV-PL-G-36-45-3-0
Панель ЛГ к ВРУ-х хх.45.хх 36 ТИТАН (Н=400) к-т 2 шт.			400×380×1	комплект	2	YKV-PL-G-36-45-4-0
Панель ЛГ к ВРУ-х хх.45.хх 36 ТИТАН (Н=50) к-т 2 шт.			50×380×1	комплект	2	YKV-PL-G-36-45-1-0
Панель ЛГ к ВРУ-х хх.45.хх 36 ТИТАН (Н=500) к-т 2 шт.			500×380×1	комплект	2	YKV-PL-G-36-45-5-0
Панель ЛГ к ВРУ-х хх.45.хх 36 ТИТАН (Н=600) к-т 2 шт.			600×380×1	комплект	2	YKV-PLG-36-45-600
Панель ЛГ к ВРУ-х хх.60.хх 36 ТИТАН (Н=100) к-т 2 шт.			100×530×1	комплект	2	YKV-PLG-36-60-100
Панель ЛГ к ВРУ-х хх.60.хх 36 ТИТАН (Н=150) к-т 2 шт.			150×530×1	комплект	2	YKV-PL-G-36-60-2-0
Панель ЛГ к ВРУ-х хх.60.хх 36 ТИТАН (Н=200) к-т 2 шт.			200×530×1	комплект	2	YKV-PLG-36-60-200
Панель ЛГ к ВРУ-х хх.60.хх 36 ТИТАН (Н=300) к-т 2 шт.			300×530×1	комплект	2	YKV-PL-G-36-60-3-0
Панель ЛГ к ВРУ-х хх.60.хх 36 ТИТАН (Н=400) к-т 2 шт.			400×530×1	комплект	2	YKV-PL-G-36-60-4-0
Панель ЛГ к ВРУ-х хх.60.хх 36 ТИТАН (Н=50) к-т 2 шт.			50×530×1	комплект	2	YKV-PL-G-36-60-1-0
Панель ЛГ к ВРУ-х хх.60.хх 36 ТИТАН (Н=500) к-т 2 шт.			500×530×1	комплект	2	YKV-PL-G-36-60-5-0
Панель ЛГ к ВРУ-х хх.60.хх 36 ТИТАН (Н=600) к-т 2 шт.			600×530×1	комплект	2	YKV-PLG-36-60-600
Панель ЛГ к ВРУ-х хх.80.хх 36 ТИТАН (Н=100) к-т 2 шт.			100×730×1	комплект	2	YKV-PLG-36-80-100
Панель ЛГ к ВРУ-х хх.80.хх 36 ТИТАН (Н=150) к-т 2 шт.			150×730×1	комплект	2	YKV-PL-G-36-80-2-0
Панель ЛГ к ВРУ-х хх.80.хх 36 ТИТАН (Н=200) к-т 2 шт.			200×730×1	комплект	2	YKV-PLG-36-80-200
Панель ЛГ к ВРУ-х хх.80.хх 36 ТИТАН (Н=300) к-т 2 шт.			300×730×1	комплект	2	YKV-PL-G-36-80-3-0
Панель ЛГ к ВРУ-х хх.80.хх 36 ТИТАН (Н=400) к-т 2 шт.			400×730×1	комплект	2	YKV-PL-G-36-80-4-0
Панель ЛГ к ВРУ-х хх.80.хх 36 ТИТАН (Н=50) к-т 2 шт.			50×730×1	комплект	2	YKV-PL-G-36-80-1-0
Панель ЛГ к ВРУ-х хх.80.хх 36 ТИТАН (Н=500) к-т 2 шт.			500×730×1	комплект	2	YKV-PL-G-36-80-5-0
Панель ЛГ к ВРУ-х хх.80.хх 36 ТИТАН (Н=600) к-т 2 шт.			600×730×1	комплект	2	YKV-PLG-36-80-600

Наименование	Назначение	Место установки	Кол-во модулей	Габаритные размеры, мм	Комплектность единица измерения	Артикул шт.
Панель ЛМА к ВРУ-х.хх.45.хх 36 ТИТАН (Н=200) к-т 2 шт.	Для защиты от прямого прикосновения к токоведущим частям	На раму под панели ЛГ/ЛМА	17	200×380×1	комплект	2 YKV-PL-0-36-45-200
Панель ЛМА к ВРУ-х.хх.45.хх 36 ТИТАН (Н=300) к-т 2 шт.			17	300×380×1	комплект	2 YKV-PL-0-36-45-300
Панель ЛМА к ВРУ-х.хх.45.хх 36 ТИТАН (Н=150) к-т 2 шт.			17	150×380×1	комплект	2 YKV-PL-0-36-45-0
Панель ЛМА к ВРУ-х.хх.60.хх 36 ТИТАН (Н=200) к-т 2 шт.			26	200×530×1	комплект	2 YKV-PL-0-36-60-200
Панель ЛМА к ВРУ-х.хх.60.хх 36 ТИТАН (Н=300) к-т 2 шт.			26	300×530×1	комплект	2 YKV-PL-0-36-60-300
Панель ЛМА к ВРУ-х.хх.60.хх 36 ТИТАН (Н=150) к-т 2 шт.			26	150×530×1	комплект	2 YKV-PL-0-36-60-0
Панель ЛМА к ВРУ-х.хх.80.хх 36 ТИТАН (Н=200) к-т 2 шт.			37	200×730×1	комплект	2 YKV-PL-0-36-80-200
Панель ЛМА к ВРУ-х.хх.80.хх 36 ТИТАН (Н=300) к-т 2 шт.			37	300×730×1	комплект	2 YKV-PL-0-36-80-300
Панель ЛМА к ВРУ-х.хх.80.хх 36 ТИТАН (Н=150) к-т 2 шт.			37	150×730×1	комплект	2 YKV-PL-0-36-80-0
Рама под панели ЛГ/ЛМА для ВРУ 1800х450хXXX (Н=1750) SMART		Для крепления панелей ЛГ, ЛМА, ВА и поворотных панелей	ВРУ-1 18.45.45		1740×393×37 шт.	шт.
Рама под панели ЛГ/ЛМА для ВРУ 1800х600хXXX (Н=1750) SMART	ВРУ-1 18.60.XX			1740×543×37 шт.	шт.	1 YKV-RAMA-1800-600
Рама под панели ЛГ/ЛМА для ВРУ 1800х800хXXX (Н=1750) SMART	ВРУ-1 18.80.XX			1740×743×37 шт.	шт.	1 YKV-RAMA-1800-800
Рама под панели ЛГ/ЛМА для ВРУ 2000х450хXXX (Н=1950) SMART	ВРУ-1 20.45.45			1940×393×37 шт.	шт.	1 YKV-RAMA-2000-450
Рама под панели ЛГ/ЛМА для ВРУ 2000х600хXXX (Н=1950) SMART	ВРУ-1 20.60.XX			1940×543×37 шт.	шт.	1 YKV-RAMA-2000-600
Рама под панели ЛГ/ЛМА для ВРУ 2000х800хXXX (Н=1950) SMART	ВРУ-1 20.80.XX			1940×743×37 шт.	шт.	1 YKV-RAMA-2000-800
Рама под панели ЛГ/ЛМА для ВРУ XXXXх450хXXX (Н=600) SMART	Учетный отсек ВРУ-2 шириной 450 мм			615×393×37 шт.	шт.	1 YKV-RAMA2-600-450
Рама под панели ЛГ/ЛМА для ВРУ XXXXх600хXXX (Н=600) SMART	Учетный отсек ВРУ-2 шириной 600 мм, ВРУ-3 20.60.45			615×543×37 шт.	шт.	1 YKV-RAMA2-600-600
Рама под панели ЛГ/ЛМА для ВРУ XXXXх800хXXX (Н=600) SMART*	Учетный отсек ВРУ-2 шириной 800 мм			615×743×37 шт.	шт.	1 YKV-RAMA2-600-800
Рама под панели ЛГ/ЛМА для ВРУ 1800х450хXXX (Н=1100) SMART	Вводный отсек ВРУ-2 18.45.45			1090×393×37 шт.	шт.	1 YKV-RAMA1-1800-450
Рама под панели ЛГ/ЛМА для ВРУ 1800х600хXXX (Н=1100) SMART	Вводный отсек ВРУ-2 18.60.XX		1090×543×37 шт.	шт.	1 YKV-RAMA1-1800-600	
Рама под панели ЛГ/ЛМА для ВРУ 1800х800хXXX (Н=1100) SMART	Вводный отсек ВРУ-2 18.80.XX		1090×743×37 шт.	шт.	1 YKV-RAMA1-1800-800	
Рама под панели ЛГ/ЛМА для ВРУ 2000х450хXXX (Н=1300) SMART	Вводный отсек ВРУ-2 20.45.45		1290×393×37 шт.	шт.	1 YKV-RAMA1-2000-450	
Рама под панели ЛГ/ЛМА для ВРУ 2000х600хXXX (Н=1300) SMART	Вводный отсек ВРУ-2 20.60.XX, ВРУ-3 20.60.45		1290×543×37 шт.	шт.	1 YKV-RAMA1-2000-600	
Рама под панели ЛГ/ЛМА для ВРУ 2000х800хXXX (Н=1300) SMART	Вводный отсек ВРУ-2 20.80.XX		1290×743×37 шт.	шт.	1 YKV-RAMA1-2000-800	
Цоколь ВРУ хх.45.45 IP31 ТИТАН	Удобство установки корпуса и ввода кабеля	ВРУ хх.45.45 IP31		70×450×423	комплект	1 YKV10-TS-450-450-31
Цоколь ВРУ хх.60.45 IP31 ТИТАН		ВРУ хх.60.45 IP31		70×600×423	комплект	1 YKV10-TS-600-450-31
Цоколь ВРУ хх.60.60 IP31 ТИТАН		ВРУ хх.60.60 IP31		70×600×573	комплект	1 YKV10-TS-600-600-31
Цоколь ВРУ хх.80.45 IP31 ТИТАН		ВРУ хх.80.45 IP31		70×800×423	комплект	1 YKV10-TS-800-450-31
Цоколь ВРУ хх.80.60 IP31 ТИТАН		ВРУ хх.80.60 IP31		70×800×573	комплект	1 YKV10-TS-800-600-31
Цоколь ВРУ хх.45.45 IP54 ТИТАН		ВРУ хх.45.45 IP54		70×450×423	комплект	1 YKV10-TS-450-450-54
Цоколь ВРУ хх.60.45 IP54 ТИТАН		ВРУ хх.60.45 IP54		70×600×423	комплект	1 YKV10-TS-600-450-54
Цоколь ВРУ хх.60.60 IP54 ТИТАН		ВРУ хх.60.60 IP54		70×600×573	комплект	1 YKV10-TS-600-600-54
Цоколь ВРУ хх.80.45 IP54 ТИТАН		ВРУ хх.80.45 IP54		70×800×423	комплект	1 YKV10-TS-800-450-54
Цоколь ВРУ хх.80.60 IP54 ТИТАН		ВРУ хх.80.60 IP54		70×800×573	комплект	1 YKV10-TS-800-600-54

* Заказные позиции.

Сборно-разборные корпуса ВРУ серии SMART

Вводно-распределительные устройства предназначены для приема, распределения и учета электроэнергии напряжением 400/230 В в сетях трехфазного переменного тока частотой 50 Гц, для защиты линий при коротких замыканиях и перегрузках, а также для нечастых оперативных включений и отключений.

Корпуса металлические ВРУ SMART IEK® служат для дальнейшей сборки на их базе вводно-распределительных низковольтных комплектных устройств, предназначенных для электроснабжения различных объектов. На базе ВРУ SMART можно собрать большинство существующих схем НКУ.



Произведено
в
России

Преимущества

- Высокая технологичность и простота сборки.
- Возможность установки фальш-панелей.
- Удобство монтажа, транспортировки и хранения.
- Широкий выбор аксессуаров, возможность разделения пространства на отсеки.
- Возможность установки аксессуаров на разной глубине (шаг 20 мм), ширине (шаг 25 мм) и высоте (шаг 25 мм).
- Усовершенствованная конструкция корпуса обеспечивает более рациональное использование рабочего пространства.
- Съёмные боковые панели обеспечивают удобный доступ к оборудованию при монтаже.
- Высококачественное наружное покрытие.
- Перенавешиваемая дверь.
- Профиль на двери для установки светосигнальной аппаратуры.

- Повышенная антикоррозийная стойкость.
- Возможность соединения корпусов в блоки.
- Высокий уровень электробезопасности.
- Карман для документов.
- Шпильки заземления на двери.
- Сертификат соответствия.

Технические характеристики

Толщина металла, мм	1,4
Номинальный ток, А	630
Степень защиты	IP31, IP54
Климатическое исполнение	УХЛ3, У2
Вид установки	напольный
Тип применяемых аппаратов	любой
Тип покрытия	ЭПК порошковое, шагрень
Цвет	RAL 7035
Угол открытия двери	120°

Особенности конструкции

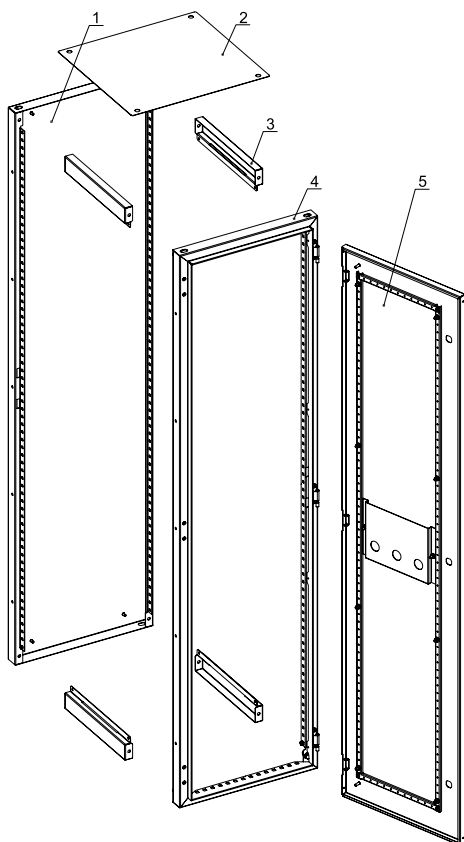

Суммарная высота, закрываемая панелями ЛГ/ЛМА, составляет величину, равную высоте корпуса за вычетом 100 мм.

- 1 – Стенка задняя
- 2 – Крыша
- 3 – Стяжка – 4 шт.
- 4 – Рама передняя
- 5 – Дверь

Расшифровка обозначений

ВРУ сборный корпус 1800x600x450 IP31 SMART

ВРУ – вводно-распределительное устройство
1800 – высота
600 – ширина
450 – глубина
IP31 – степень защиты по ГОСТ 14254
SMART – название серии

Комплект поставки корпуса

- корпус металлический ВРУ серии SMART
- знак заземления
- знак «Осторожно! Электрическое напряжение»
- паспорт изделия
- полный комплект метизов для сборки

Ассортимент

ВРУ серии SMART IP31



Наименование	Масса, кг	Габаритные размеры (В×Ш×Г), мм	Артикул
ВРУ сборный корпус 1800×450×450 IP31 SMART	40,3	1800×450×450	YKM50-1800-450-450
ВРУ сборный корпус 1800×600×450 IP31 SMART	54,3	1800×600×450	YKM50-1800-600-450
ВРУ сборный корпус 1800×600×600 IP31 SMART	55,8	1800×600×600	YKM50-1800-600-600
ВРУ сборный корпус 1800×800×450 IP31 SMART	67,3	1800×800×450	YKM50-1800-800-450
ВРУ сборный корпус 1800×800×600 IP31 SMART	69	1800×800×600	YKM50-1800-800-600
ВРУ сборный корпус 2000×450×450 IP31 SMART	48,4	2000×450×450	YKM50-2000-450-450
ВРУ сборный корпус 2000×600×450 IP31 SMART	59	2000×600×450	YKM50-2000-600-450
ВРУ сборный корпус 2000×600×600 IP31 SMART	60,5	2000×600×600	YKM50-2000-600-600
ВРУ сборный корпус 2000×800×450 IP31 SMART	73,2	2000×800×450	YKM50-2000-800-450
ВРУ сборный корпус 2000×800×600 IP31 SMART	74,8	2000×800×600	YKM50-2000-800-600

ВРУ серии SMART IP54



ВРУ сборный корпус 1800×450×450 IP54 SMART	40,3	1800×450×450	YKM50-1800-450-450-54
ВРУ сборный корпус 1800×600×450 IP54 SMART	54,3	1800×600×450	YKM50-1800-600-450-54
ВРУ сборный корпус 1800×600×600 IP54 SMART	55,8	1800×600×600	YKM50-1800-600-600-54
ВРУ сборный корпус 1800×800×450 IP54 SMART	67,3	1800×800×450	YKM50-1800-800-450-54
ВРУ сборный корпус 1800×800×600 IP54 SMART	69	1800×800×600	YKM50-1800-800-600-54
ВРУ сборный корпус 2000×450×450 IP54 SMART	48,4	2000×450×450	YKM50-2000-450-450-54
ВРУ сборный корпус 2000×600×450 IP54 SMART	59	2000×600×450	YKM50-2000-600-450-54
ВРУ сборный корпус 2000×600×600 IP54 SMART	60,5	2000×600×600	YKM50-2000-600-600-54
ВРУ сборный корпус 2000×800×450 IP54 SMART	73,2	2000×800×450	YKM50-2000-800-450-54
ВРУ сборный корпус 2000×800×600 IP54 SMART	74,8	2000×800×600	YKM50-2000-800-600-54

ВРУ-2 серии SMART IP31



Наименование	Масса, кг	Габаритные размеры (В×Ш×Г), мм	Артикул
ВРУ-2 сборный корпус 1800x600x450 IP31 SMART	54,3	1800×600×450	YKM51-1800-600-450-31
ВРУ-2 сборный корпус 1800x600x600 IP31 SMART	55,8	1800×600×600	YKM51-1800-600-600-31
ВРУ-2 сборный корпус 1800x800x450 IP31 SMART	67,3	1800×800×450	YKM51-1800-800-450-31
ВРУ-2 сборный корпус 1800x800x600 IP31 SMART	69	1800×800×600	YKM51-1800-800-600-31
ВРУ-2 сборный корпус 2000x600x450 IP31 SMART	59	2000×600×450	YKM51-2000-600-450-31
ВРУ-2 сборный корпус 2000x600x600 IP31 SMART	60,5	2000×600×600	YKM51-2000-600-600-31
ВРУ-2 сборный корпус 2000x800x450 IP31 SMART	73,2	2000×800×450	YKM51-2000-800-450-31
ВРУ-2 сборный корпус 2000x800x600 IP31 SMART	74,8	2000×800×600	YKM51-2000-800-600-31

ВРУ-2 серии SMART IP54



ВРУ-2 сборный корпус 1800x600x450 IP54 SMART	54,3	1800×600×450	YKM51-1800-600-450-54
ВРУ-2 сборный корпус 1800x600x600 IP54 SMART	55,8	1800×600×600	YKM51-1800-600-600-54
ВРУ-2 сборный корпус 1800x800x450 IP54 SMART	67,3	1800×800×450	YKM51-1800-800-450-54
ВРУ-2 сборный корпус 1800x800x600 IP54 SMART	69	1800×800×600	YKM51-1800-800-600-54
ВРУ-2 сборный корпус 2000x600x450 IP54 SMART	59	2000×600×450	YKM51-2000-600-450-54
ВРУ-2 сборный корпус 2000x600x600 IP54 SMART	60,5	2000×600×600	YKM51-2000-600-600-54
ВРУ-2 сборный корпус 2000x800x450 IP54 SMART	73,2	2000×800×450	YKM51-2000-800-450-54
ВРУ-2 сборный корпус 2000x800x600 IP54 SMART	74,8	2000×800×600	YKM51-2000-800-600-54

Аксессуары

Назначение и место установки аксессуаров см. на сайте www.iek.ru в разделе «Руководство по монтажу и эксплуатации ВРУ SMART».

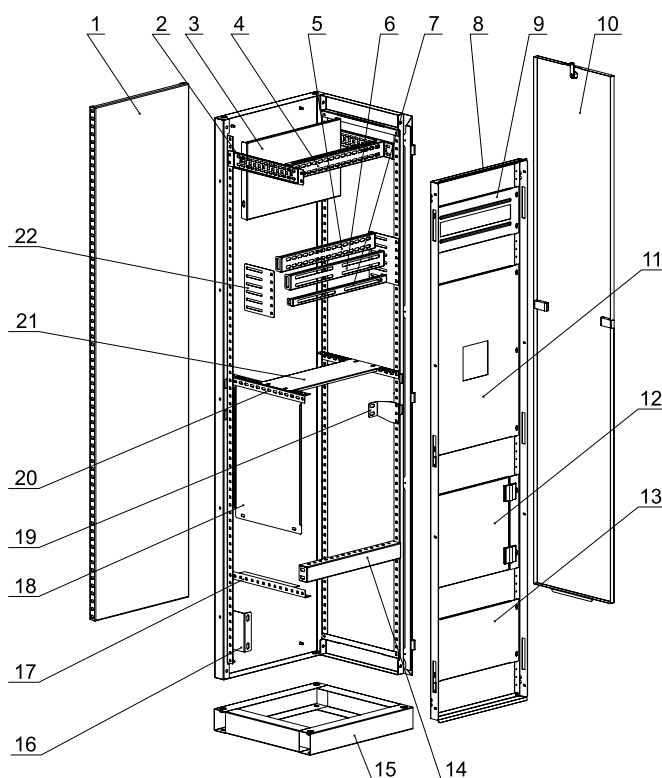

- 1 – Панель монтажная XXXXxXXX SMART
- 2 – Рейка боковая для ВРУ XXXXxXXXxXXX SMART
- 3 – Панель монтажная XXXXxXXX SMART
- 4 – Лонжерон XXX для ВРУ XXXXxXXXxXXX SMART
- 5 – Рейка поперечная XXX для ВРУ XXXXxXXXxXXX SMART
- 6 – Рейка поперечная двухрядная SMART
- 7 – Рейка поперечная однорядная SMART
- 8 – Рама под панели ЛГ/ЛМА для ВРУ XXXXxXXXxXXX (H=XXX) SMART*
- 9 – Панель ЛМА к ВРУ-х xx.xx.xx xx TITAN (H=xxx)*
- 10 – Панель боковая для ВРУ XXXX.XXX.XXX SMART
- 11 – Панель ВА 88-35 к ВРУ-х xx.xx.xx xx TITAN (H=550)*
- 12 – Панель оперативная поворотная SMART (H=XXX)*
- 13 – Панель ЛГ к ВРУ-х xx.xx.xx xx TITAN (H=xxx)*
- 14 – Профиль поперечный XXX для ВРУ XXXXxXXXxXXX SMART
- 15 – Цоколь ВРУ xx.xx.xx*
- 16 – Кронштейн для шин N/PE SMART
- 17 – Боковой П-профиль для ВРУ XXXXxXXXxXXX SMART
- 18 – Перегородка 450xXXX для ВРУ XXXXxXXXxXXX SMART
- 19 – Кронштейн-xx для DIN-рейки SMART
- 20 – Уголок для оборудования XXX SMART
- 21 – Полка для ВРУ XXXXxXXXxXXX (B=XXX) SMART
- 22 – Пластина установочная SMART

* Аксессуары подходят как для ВРУ SMART, так и для ВРУ TITAN.

Наименование	Габаритные размеры (ВхШхГ), мм	Цвет	Артикул
Боковой П-профиль для ВРУ XXXXхXXXх450 SMART (комп. 2 шт.)	24,5×340×25	оцинк.	YKV-BPP-450
Боковой П-профиль для ВРУ XXXXхXXXх600 SMART (комп. 2 шт.)	24,5×490×25	оцинк.	YKV-BPP-600
Кронштейн для шин N/PE SMART (комп. 2 шт.)	124×30×75	оцинк.	YKV-K-NPE
Кронштейн-45 для DIN-рейки SMART (комп. 2 шт.)	40×39×45	оцинк.	YKV-K-DIN-45
Кронштейн-70 для DIN-рейки SMART (комп. 2 шт.)	65×39×70	оцинк.	YKV-K-DIN-70
Кронштейн-95 для DIN-рейки SMART (комп. 2 шт.)	65×39×95	оцинк.	YKV-K-DIN-95
Лонжерон 412 для ВРУ XXXXх450хXXX SMART	50×412×25	оцинк.	YKV-L-412-450
Лонжерон 562 для ВРУ XXXXх600хXXX SMART	50×562×25	оцинк.	YKV-L-562-600
Лонжерон 762 для ВРУ XXXXх800хXXX SMART	50×762×25	оцинк.	YKV-L-762-800
Панель боковая для ВРУ 1800.XXX.450 SMART (комп. 2 шт.)	1694×338×17	RAL 7035	YKV-PB-18-45
Панель боковая для ВРУ 1800.XXX.600 SMART (комп. 2шт.)	1694×488×17	RAL 7035	YKV-PB-18-60
Панель боковая для ВРУ 2000.XXX.450 SMART (комп. 2 шт.)	1894×338×17	RAL 7035	YKV-PB-20-45
Панель боковая для ВРУ 2000.XXX.600 SMART (комп. 2шт.)	1894×488×17	RAL 7035	YKV-PB-20-60
Панель боковая для ВРУ 1800.XXX.450 IP54 SMART (комп. 2 шт.)	1694×338×17	RAL 7035	YKV-PB-18-45-54
Панель боковая для ВРУ 1800.XXX.600 IP54 SMART (комп. 2 шт.)	1694×488×17	RAL 7035	YKV-PB-18-60-54
Панель боковая для ВРУ 2000.XXX.450 IP54 SMART (комп. 2 шт.)	1894×338×17	RAL 7035	YKV-PB-20-45-54
Панель боковая для ВРУ 2000.XXX.600 IP54 SMART (комп. 2 шт.)	1894×488×17	RAL 7035	YKV-PB-20-60-54
Панель монтажная 1650×412 SMART	1650×412×25	оцинк.	YKV-PM-1650-412
Панель монтажная 1650×562 SMART	1650×562×25	оцинк.	YKV-PM-1650-562
Панель монтажная 1650×762 SMART	1650×762×25	оцинк.	YKV-PM-1650-762
Панель монтажная 1850×412 SMART	1850×412×25	оцинк.	YKV-PM-1850-412
Панель монтажная 1850×562 SMART	1850×562×25	оцинк.	YKV-PM-1850-562
Панель монтажная 1850×762 SMART	1850×762×25	оцинк.	YKV-PM-1850-762
Панель монтажная 250×412 SMART (комп. 2 шт.)	250×412×25	оцинк.	YKV-PM-250-412
Панель монтажная 250×562 SMART (комп. 2 шт.)	250×562×25	оцинк.	YKV-PM-250-562
Панель монтажная 250×762 SMART (комп. 2 шт.)	250×762×25	оцинк.	YKV-PM-250-762
Панель монтажная 500×412 SMART (комп. 2 шт.)	500×412×25	оцинк.	YKV-PM-500-412
Панель монтажная 500×562 SMART (комп. 2 шт.)	500×562×25	оцинк.	YKV-PM-500-562
Панель монтажная 500×762 SMART (комп. 2 шт.)	500×762×25	оцинк.	YKV-PM-500-762
Панель оперативная поворотная SMART (H=300) 450**	300×380×23	RAL 7035	YKV-POP-300-450
Панель оперативная поворотная SMART (H=300) 600**	300×530×23	RAL 7035	YKV-POP-300-600
Панель оперативная поворотная SMART (H=300) 800**	300×730×23	RAL 7035	YKV-POP-300-800
Панель оперативная поворотная SMART (H=600) 450**	600×380×23	RAL 7035	YKV-POP-600-450
Панель оперативная поворотная SMART (H=600) 600**	600×530×23	RAL 7035	YKV-POP-600-600
Панель оперативная поворотная SMART (H=600) 800**	600×730×23	RAL 7035	YKV-POP-600-800
Перегородка 450×290 для ВРУ XXXX×XXX×450 SMART	450×290×8	RAL 7035	YKV-P-450-290
Перегородка 450×440 для ВРУ XXXX×XXX×600 SMART	450×440×8	RAL 7035	YKV-P-450-440
Пластина установочная SMART (комп. 2 шт.)	150×130×1,5	оцинк.	YKV-PU
Полка для ВРУ XXXX×450×450 (B=340) SMART	340×410×8	RAL 7035	YKV-P-450-450
Полка для ВРУ XXXX×450×XXX (B=140) SMART	140×410×8	RAL 7035	YKV-P-450-B140
Полка для ВРУ XXXX×450×XXX (B=200) SMART	200×410×8	RAL 7035	YKV-P-450-B200
Полка для ВРУ XXXX×450×XXX (B=290) SMART	290×410×8	RAL 7035	YKV-P-450-B290
Полка для ВРУ XXXX×600×450 (B=340) SMART	340×560×8	RAL 7035	YKV-P-600-450
Полка для ВРУ XXXX×600×600 (B=490) SMART	490×560×8	RAL 7035	YKV-P-600-600
Полка для ВРУ XXXX×600×XXX (B=140) SMART*	140×560×8	RAL 7035	YKV-P-600-B140
Полка для ВРУ XXXX×600×XXX (B=200) SMART	200×560×8	RAL 7035	YKV-P-600-B200
Полка для ВРУ XXXX×600×XXX (B=290) SMART	290×560×8	RAL 7035	YKV-P-600-B290
Полка для ВРУ XXXX×800×450 (B=340) SMART	340×760×8	RAL 7035	YKV-P-800-450
Полка для ВРУ XXXX×800×600 (B=490) SMART	490×760×8	RAL 7035	YKV-P-800-600
Полка для ВРУ XXXX×800×XXX (B=140) SMART	140×760×8	RAL 7035	YKV-P-800-B140

Наименование	Габаритные размеры (ВхШхГ), мм	Цвет	Артикул
Полка для ВРУ XXXX×800×XXX (В=200) SMART	200×760×8	RAL 7035	YKV-P-800-B200
Полка для ВРУ XXXX×800×XXX (В=290) SMART	290×760×8	RAL 7035	YKV-P-800-B290
Профиль поперечный 412 для ВРУ XXXX×450×XXX SMART	50×412×35	оцинк.	YKV-PP-412-450
Профиль поперечный 562 для ВРУ XXXX×600×XXX SMART	50×562×35	оцинк.	YKV-PP-562-600
Профиль поперечный 762 для ВРУ XXXX×800×XXX SMART	50×762×35	оцинк.	YKV-PP-762-800
Рама под панели ЛГ/ЛМА для ВРУ XXXX×450×XXX (H=600) SMART	615×393×37	RAL 7035	YKV-RAMA2-600-450
Рама под панели ЛГ/ЛМА для ВРУ XXXX×600×XXX (H=600) SMART	615×543×37	RAL 7035	YKV-RAMA2-600-600
Рама под панели ЛГ/ЛМА для ВРУ XXXX×800×XXX (H=600) SMART	615×743×37	RAL 7035	YKV-RAMA2-600-800
Рама под панели ЛГ/ЛМА для ВРУ 1800×450×XXX (H=1100) SMART	1090×393×37	RAL 7035	YKV-RAMA1-1800-450
Рама под панели ЛГ/ЛМА для ВРУ 1800×600×XXX (H=1100) SMART	1090×543×37	RAL 7035	YKV-RAMA1-1800-600
Рама под панели ЛГ/ЛМА для ВРУ 1800×800×XXX (H=1100) SMART	1090×743×37	RAL 7035	YKV-RAMA1-1800-800
Рама под панели ЛГ/ЛМА для ВРУ 2000×450×XXX (H=1300) SMART	1290×393×37	RAL 7035	YKV-RAMA1-2000-450
Рама под панели ЛГ/ЛМА для ВРУ 2000×600×XXX (H=1300) SMART	1290×543×37	RAL 7035	YKV-RAMA1-2000-600
Рама под панели ЛГ/ЛМА для ВРУ 2000×800×XXX (H=1300) SMART	1290×743×37	RAL 7035	YKV-RAMA1-2000-800
Рама под панели ЛГ/ЛМА для ВРУ 1800×450×XXX (H=1750) SMART**	1740×393×37	RAL 7035	YKV-RAMA-1800-450
Рама под панели ЛГ/ЛМА для ВРУ 1800×600×XXX (H=1750) SMART**	1740×543×37	RAL 7035	YKV-RAMA-1800-600
Рама под панели ЛГ/ЛМА для ВРУ 1800×800×XXX (H=1750) SMART**	1740×743×37	RAL 7035	YKV-RAMA-1800-800
Рама под панели ЛГ/ЛМА для ВРУ 2000×450×XXX (H=1950) SMART**	1940×393×37	RAL 7035	YKV-RAMA-2000-450
Рама под панели ЛГ/ЛМА для ВРУ 2000×600×XXX (H=1950) SMART**	1940×543×37	RAL 7035	YKV-RAMA-2000-600
Рама под панели ЛГ/ЛМА для ВРУ 2000×800×XXX (H=1950) SMART**	1940×743×37	RAL 7035	YKV-RAMA-2000-800
Рейка поперечная двухрядная 412 SMART (комп. 2 шт.)	50×412×25	оцинк.	YKV-RPD-412-450
Рейка поперечная двухрядная 562 SMART (комп. 2 шт.)	50×562×25	оцинк.	YKV-RPD-562-600
Рейка поперечная двухрядная 762 SMART (комп. 2 шт.)	50×762×25	оцинк.	YKV-RPD-762-800
Рейка боковая для ВРУ XXXX×XXX×450 SMART (комп. 2 шт.)	330×8×50	оцинк.	YKV-RB-450
Рейка боковая для ВРУ XXXX×XXX×600 SMART (комп. 2 шт.)	480×8×50	оцинк.	YKV-RB-600
Рейка поперечная 412 для ВРУ XXXXx450xXXX SMART	50×412×25	оцинк.	YKV-RP-412-450
Рейка поперечная 562 для ВРУ XXXXx600xXXX SMART	50×562×25	оцинк.	YKV-RP-562-600
Рейка поперечная 762 для ВРУ XXXXx800xXXX SMART	50×762×25	оцинк.	YKV-RP-762-800
Рейка поперечная однорядная 412 SMART (комп. 2 шт.)	25×412×25	оцинк.	YKV-RPO-412-450
Рейка поперечная однорядная 562 SMART (комп. 2 шт.)	25×562×25	оцинк.	YKV-RPO-562-600
Рейка поперечная однорядная 762 SMART (комп. 2 шт.)	25×762×25	оцинк.	YKV-RPO-762-800
Уголок для оборудования 450 SMART (комп. 2 шт.)	30×340×30	оцинк.	YKV-UO-450
Уголок для оборудования 600 SMART (комп. 2 шт.)	30×500×30	оцинк.	YKV-UO-600
Панель ВА 88-35 к ВРУ-х хх.45.хх 36 ТИТАН (H=550) к-т 2 шт.**	550×380×1	RAL 7035	YKV-PVA-36-45-550
Панель ВА 88-35 к ВРУ-х хх.60.хх 36 ТИТАН (H=550) к-т 2 шт.**	550×530×1	RAL 7035	YKV-PVA-36-60-550
Панель ВА 88-35 к ВРУ-х хх.80.хх 36 ТИТАН (H=550) к-т 2 шт.**	550×730×1	RAL 7035	YKV-PVA-36-80-550
Панель ЛГ к ВРУ-х хх.45.хх 36 ТИТАН (H=100) к-т 2 шт.**	100×380×1	RAL 7035	YKV-PLG-36-45-100
Панель ЛГ к ВРУ-х хх.45.хх 36 ТИТАН (H=150) к-т 2 шт.**	150×380×1	RAL 7035	YKV-PL-G-36-45-2-0
Панель ЛГ к ВРУ-х хх.45.хх 36 ТИТАН (H=200) к-т 2 шт.**	200×380×1	RAL 7035	YKV-PLG-36-45-200
Панель ЛГ к ВРУ-х хх.45.хх 36 ТИТАН (H=300) к-т 2 шт.**	300×380×1	RAL 7035	YKV-PL-G-36-45-3-0
Панель ЛГ к ВРУ-х хх.45.хх 36 ТИТАН (H=400) к-т 2 шт.**	400×380×1	RAL 7035	YKV-PL-G-36-45-4-0
Панель ЛГ к ВРУ-х хх.45.хх 36 ТИТАН (H=50) к-т 2 шт.**	50×380×1	RAL 7035	YKV-PL-G-36-45-1-0
Панель ЛГ к ВРУ-х хх.45.хх 36 ТИТАН (H=500) к-т 2 шт.**	500×380×1	RAL 7035	YKV-PL-G-36-45-5-0
Панель ЛГ к ВРУ-х хх.45.хх 36 ТИТАН (H=600) к-т 2 шт.**	600×380×1	RAL 7035	YKV-PLG-36-45-600
Панель ЛГ к ВРУ-х хх.60.хх 36 ТИТАН (H=100) к-т 2 шт.**	100×530×1	RAL 7035	YKV-PLG-36-60-100
Панель ЛГ к ВРУ-х хх.60.хх 36 ТИТАН (H=150) к-т 2 шт.**	150×530×1	RAL 7035	YKV-PL-G-36-60-2-0
Панель ЛГ к ВРУ-х хх.60.хх 36 ТИТАН (H=200) к-т 2 шт.**	200×530×1	RAL 7035	YKV-PLG-36-60-200
Панель ЛГ к ВРУ-х хх.60.хх 36 ТИТАН (H=300) к-т 2 шт.**	300×530×1	RAL 7035	YKV-PL-G-36-60-3-0
Панель ЛГ к ВРУ-х хх.60.хх 36 ТИТАН (H=400) к-т 2 шт.**	400×530×1	RAL 7035	YKV-PL-G-36-60-4-0
Панель ЛГ к ВРУ-х хх.60.хх 36 ТИТАН (H=50) к-т 2 шт.**	50×530×1	RAL 7035	YKV-PL-G-36-60-1-0
Панель ЛГ к ВРУ-х хх.60.хх 36 ТИТАН (H=500) к-т 2 шт.**	500×530×1	RAL 7035	YKV-PL-G-36-60-5-0

* Заказные позиции.

** Аксессуары подходят как для ВРУ SMART, так и для ВРУ ТИТАН.

Наименование		Габаритные размеры (ВхШхГ), мм	Цвет	Артикул
Панель ЛГ к ВРУ-х хх.60.хх 36 ТИТАН (Н=600) к-т 2 шт.**		600×530×1	RAL 7035	YKV-PLG-36-60-600
Панель ЛГ к ВРУ-х хх.80.хх 36 ТИТАН (Н=100) к-т 2 шт.**		100×730×1	RAL 7035	YKV-PLG-36-80-100
Панель ЛГ к ВРУ-х хх.80.хх 36 ТИТАН (Н=150) к-т 2 шт.**		150×730×1	RAL 7035	YKV-PL-G-36-80-2-0
Панель ЛГ к ВРУ-х хх.80.хх 36 ТИТАН (Н=200) к-т 2 шт.**		200×730×1	RAL 7035	YKV-PLG-36-80-200
Панель ЛГ к ВРУ-х хх.80.хх 36 ТИТАН (Н=300) к-т 2 шт.**		300×730×1	RAL 7035	YKV-PL-G-36-80-3-0
Панель ЛГ к ВРУ-х хх.80.хх 36 ТИТАН (Н=400) к-т 2 шт.**		400×730×1	RAL 7035	YKV-PL-G-36-80-4-0
Панель ЛГ к ВРУ-х хх.80.хх 36 ТИТАН (Н=50) к-т 2 шт.**		50×730×1	RAL 7035	YKV-PL-G-36-80-1-0
Панель ЛГ к ВРУ-х хх.80.хх 36 ТИТАН (Н=500) к-т 2 шт.*		500×730×1	RAL 7035	YKV-PL-G-36-80-5-0
Панель ЛГ к ВРУ-х хх.80.хх 36 ТИТАН (Н=600) к-т 2 шт.*		600×730×1	RAL 7035	YKV-PLG-36-80-600
Панель ЛМА к ВРУ-х хх.45.хх 36 ТИТАН (Н=200) к-т 2 шт.*	17	200×380×1	RAL 7035	YKV-PL-0-36-45-200
Панель ЛМА к ВРУ-х хх.45.хх 36 ТИТАН (Н=300) к-т 2 шт.*	17	300×380×1	RAL 7035	YKV-PL-0-36-45-300
Панель ЛМА к ВРУ-х хх.45.хх 36 ТИТАН к-т 2 шт.*	17	150×380×1	RAL 7035	YKV-PL-0-36-45-0
Панель ЛМА к ВРУ-х хх.60.хх 36 ТИТАН (Н=200) к-т 2 шт.*	26	200×530×1	RAL 7035	YKV-PL-0-36-60-200
Панель ЛМА к ВРУ-х хх.60.хх 36 ТИТАН (Н=300) к-т 2 шт.*	26	300×530×1	RAL 7035	YKV-PL-0-36-60-300
Панель ЛМА к ВРУ-х хх.60.хх 36 ТИТАН к-т 2 шт.*	26	150×530×1	RAL 7035	YKV-PL-0-36-60-0
Панель ЛМА к ВРУ-х хх.80.хх 36 ТИТАН (Н=200) к-т 2 шт.*	37	200×730×1	RAL 7035	YKV-PL-0-36-80-200
Панель ЛМА к ВРУ-х хх.80.хх 36 ТИТАН (Н=300) к-т 2 шт.*	37	300×730×1	RAL 7035	YKV-PL-0-36-80-300
Панель ЛМА к ВРУ-х хх.80.хх 36 ТИТАН к-т 2 шт.*	37	150×730×1	RAL 7035	YKV-PL-0-36-80-0
Цоколь ВРУ хх.45.45 IP31 ТИТАН*		70×450×423	RAL 7035	YKV10-TS-450-450-31
Цоколь ВРУ хх.60.45 IP31 ТИТАН*		70×600×423	RAL 7035	YKV10-TS-600-450-31
Цоколь ВРУ хх.60.60 IP31 ТИТАН*		70×600×573	RAL 7035	YKV10-TS-600-600-31
Цоколь ВРУ хх.80.45 IP31 ТИТАН*		70×800×423	RAL 7035	YKV10-TS-800-450-31
Цоколь ВРУ хх.80.60 IP31 ТИТАН*		70×800×573	RAL 7035	YKV10-TS-800-600-31
Цоколь ВРУ хх.45.45 IP54 ТИТАН*		70×450×423	RAL 7035	YKV10-TS-450-450-54
Цоколь ВРУ хх.60.45 IP54 ТИТАН*		70×600×423	RAL 7035	YKV10-TS-600-450-54
Цоколь ВРУ хх.60.60 IP54 ТИТАН*		70×600×573	RAL 7035	YKV10-TS-600-600-54
Цоколь ВРУ хх.80.45 IP54 ТИТАН*		70×800×423	RAL 7035	YKV10-TS-800-450-54
Цоколь ВРУ хх.80.60 IP54 ТИТАН*		70×800×573	RAL 7035	YKV10-TS-800-600-54

* Заказные позиции.

** Аксессуары подходят как для ВРУ SMART, так и для ВРУ ТИТАН.

Таблица применяемости аксессуаров ВРУ SMART

Наименование аксессуара	ВРУ 1800 SMART					ВРУ 2000 SMART					Артикул
	450×450	600×450	800×450	600×600	800×600	450×450	600×450	800×450	600×600	800×600	
Боковой П-профиль для ВРУ XXXXхXXXх450 SMART (комп. 2 шт.)	+	+	+			+	+	+			YKV-BPP-450
Боковой П-профиль для ВРУ XXXXхXXXх600 SMART (комп. 2 шт.)				+	+				+	+	YKV-BPP-600
Кронштейн для шин N/PE SMART (комп. 2 шт.)	+	+	+	+	+	+	+	+	+	+	YKV-K-NPE
Кронштейн-45 для DIN-рейки SMART (комп. 2 шт.)	+	+	+	+	+	+	+	+	+	+	YKV-K-DIN-45
Кронштейн-70 для DIN-рейки SMART (комп. 2 шт.)	+	+	+	+	+	+	+	+	+	+	YKV-K-DIN-70
Кронштейн-95 для DIN-рейки SMART (комп. 2 шт.)	+	+	+	+	+	+	+	+	+	+	YKV-K-DIN-95
Лонжерон 412 для ВРУ XXXXх450хXXX SMART	+					+					YKV-L-412-450
Лонжерон 562 для ВРУ XXXXх600хXXX SMART		+		+			+		+		YKV-L-562-600
Лонжерон 762 для ВРУ XXXXх800хXXX SMART			+		+			+		+	YKV-L-762-800
Панель боковая для ВРУ 1800.XXX.450 SMART (комп. 2 шт.)	+	+	+								YKV-PB-18-45
Панель боковая для ВРУ 1800.XXX.600 SMART (комп. 2 шт.)				+	+						YKV-PB-18-60
Панель боковая для ВРУ 2000.XXX.450 SMART (комп. 2 шт.)						+	+	+			YKV-PB-20-45
Панель боковая для ВРУ 2000.XXX.600 SMART (комп. 2 шт.)									+	+	YKV-PB-20-60
Панель ВА 88-35 к ВРУ-х хх.45.хх 36 ТИТАН (H=550) к-т 2 шт.	+					+					YKV-PVA-36-45-550
Панель ВА 88-35 к ВРУ-х хх.60.хх 36 ТИТАН (H=550) к-т 2 шт.		+		+			+		+		YKV-PVA-36-60-550
Панель ВА 88-35 к ВРУ-х хх.80.хх 36 ТИТАН (H=550) к-т 2 шт.			+		+			+		+	YKV-PVA-36-80-550
Панель ЛГ к ВРУ-х хх.45.хх 36 ТИТАН (H=50) к-т 2 шт.	+					+					YKV-PL-G-36-45-1-0
Панель ЛГ к ВРУ-х хх.45.хх 36 ТИТАН (H=100) к-т 2 шт.	+					+					YKV-PL-G-36-45-100
Панель ЛГ к ВРУ-х хх.45.хх 36 ТИТАН (H=150) к-т 2 шт.	+					+					YKV-PL-G-36-45-2-0
Панель ЛГ к ВРУ-х хх.45.хх 36 ТИТАН (H=200) к-т 2 шт.	+					+					YKV-PL-G-36-45-200
Панель ЛГ к ВРУ-х хх.45.хх 36 ТИТАН (H=300) к-т 2 шт.	+					+					YKV-PL-G-36-45-3-0
Панель ЛГ к ВРУ-х хх.45.хх 36 ТИТАН (H=400) к-т 2 шт.	+					+					YKV-PL-G-36-45-4-0
Панель ЛГ к ВРУ-х хх.45.хх 36 ТИТАН (H=500) к-т 2 шт.	+					+					YKV-PL-G-36-45-5-0
Панель ЛГ к ВРУ-х хх.45.хх 36 ТИТАН (H=600) к-т 2 шт.	+					+					YKV-PL-G-36-45-600
Панель ЛГ к ВРУ-х хх.60.хх 36 ТИТАН (H=50) к-т 2 шт.		+		+			+		+		YKV-PL-G-36-60-1-0
Панель ЛГ к ВРУ-х хх.60.хх 36 ТИТАН (H=100) к-т 2 шт.		+		+			+		+		YKV-PL-G-36-60-100
Панель ЛГ к ВРУ-х хх.60.хх 36 ТИТАН (H=150) к-т 2 шт.		+		+			+		+		YKV-PL-G-36-60-2-0
Панель ЛГ к ВРУ-х хх.60.хх 36 ТИТАН (H=200) к-т 2 шт.		+		+			+		+		YKV-PL-G-36-60-200
Панель ЛГ к ВРУ-х хх.60.хх 36 ТИТАН (H=300) к-т 2 шт.		+		+			+		+		YKV-PL-G-36-60-3-0
Панель ЛГ к ВРУ-х хх.60.хх 36 ТИТАН (H=400) к-т 2 шт.		+		+			+		+		YKV-PL-G-36-60-4-0
Панель ЛГ к ВРУ-х хх.60.хх 36 ТИТАН (H=500) к-т 2 шт.		+		+			+		+		YKV-PL-G-36-60-5-0
Панель ЛГ к ВРУ-х хх.60.хх 36 ТИТАН (H=600) к-т 2 шт.		+		+			+		+		YKV-PL-G-36-60-600
Панель ЛГ к ВРУ-х хх.80.хх 36 ТИТАН (H=50) к-т 2 шт.			+		+			+		+	YKV-PL-G-36-80-1-0
Панель ЛГ к ВРУ-х хх.80.хх 36 ТИТАН (H=100) к-т 2 шт.			+		+			+		+	YKV-PL-G-36-80-100
Панель ЛГ к ВРУ-х хх.80.хх 36 ТИТАН (H=150) к-т 2 шт.			+		+			+		+	YKV-PL-G-36-80-2-0
Панель ЛГ к ВРУ-х хх.80.хх 36 ТИТАН (H=200) к-т 2 шт.			+		+			+		+	YKV-PL-G-36-80-200
Панель ЛГ к ВРУ-х хх.80.хх 36 ТИТАН (H=300) к-т 2 шт.			+		+			+		+	YKV-PL-G-36-80-3-0
Панель ЛГ к ВРУ-х хх.80.хх 36 ТИТАН (H=400) к-т 2 шт.			+		+			+		+	YKV-PL-G-36-80-4-0
Панель ЛГ к ВРУ-х хх.80.хх 36 ТИТАН (H=500) к-т 2 шт.			+		+			+		+	YKV-PL-G-36-80-5-0
Панель ЛГ к ВРУ-х хх.80.хх 36 ТИТАН (H=600) к-т 2 шт.			+		+			+		+	YKV-PL-G-36-80-600
Панель ЛМА к ВРУ-х хх.45.хх 36 ТИТАН к-т 2 шт.	+					+					YKV-PL-0-36-45-0
Панель ЛМА к ВРУ-х хх.45.хх 36 ТИТАН (H=200) к-т 2 шт.	+					+					YKV-PL-0-36-45-200
Панель ЛМА к ВРУ-х хх.45.хх 36 ТИТАН (H=300) к-т 2 шт.	+					+					YKV-PL-0-36-45-300
Панель ЛМА к ВРУ-х хх.60.хх 36 ТИТАН к-т 2 шт.		+		+			+		+		YKV-PL-0-36-60-0
Панель ЛМА к ВРУ-х хх.60.хх 36 ТИТАН (H=200) к-т 2 шт.		+		+			+		+		YKV-PL-0-36-60-200
Панель ЛМА к ВРУ-х хх.60.хх 36 ТИТАН (H=300) к-т 2 шт.		+		+			+		+		YKV-PL-0-36-60-300
Панель ЛМА к ВРУ-х хх.80.хх 36 ТИТАН к-т 2 шт.			+		+			+		+	YKV-PL-0-36-80-0
Панель ЛМА к ВРУ-х хх.80.хх 36 ТИТАН (H=200) к-т 2 шт.			+		+			+		+	YKV-PL-0-36-80-200
Панель ЛМА к ВРУ-х хх.80.хх 36 ТИТАН (H=300) к-т 2 шт.			+		+			+		+	YKV-PL-0-36-80-300

* Аксессуары подходят как для ВРУ SMART, так и для ВРУ ТИТАН.

Наименование аксессуара	ВРУ 1800 SMART					ВРУ 2000 SMART					Артикул
	450× 450	600× 450	800× 450	600× 600	800× 600	450× 450	600× 450	800× 450	600× 600	800× 600	
Панель монтажная 1650×412 SMART	+										YKV-PM-1650-412
Панель монтажная 1650×562 SMART		+		+							YKV-PM-1650-562
Панель монтажная 1650×762 SMART			+		+						YKV-PM-1650-762
Панель монтажная 1850×412 SMART						+					YKV-PM-1850-412
Панель монтажная 1850×562 SMART							+		+		YKV-PM-1850-562
Панель монтажная 1850×762 SMART								+		+	YKV-PM-1850-762
Панель монтажная 250×412 SMART (комп. 2 шт.)	+					+					YKV-PM-250-412
Панель монтажная 250×562 SMART (комп. 2 шт.)		+		+			+		+		YKV-PM-250-562
Панель монтажная 250×762 SMART (комп. 2 шт.)			+		+			+		+	YKV-PM-250-762
Панель монтажная 500×412 SMART (комп. 2 шт.)	+					+					YKV-PM-500-412
Панель монтажная 500×562 SMART (комп. 2 шт.)		+		+			+		+		YKV-PM-500-562
Панель монтажная 500×762 SMART (комп. 2 шт.)			+		+			+		+	YKV-PM-500-762
Панель оперативная поворотная SMART (H=300) 450	+					+					YKV-POP-300-450
Панель оперативная поворотная SMART (H=300) 600		+		+			+		+		YKV-POP-300-600
Панель оперативная поворотная SMART (H=300) 800			+		+			+		+	YKV-POP-300-800
Панель оперативная поворотная SMART (H=600) 450	+					+					YKV-POP-600-450
Панель оперативная поворотная SMART (H=600) 600		+		+			+		+		YKV-POP-600-600
Панель оперативная поворотная SMART (H=600) 800			+		+			+		+	YKV-POP-600-800
Перегородка 450x290 для ВРУ XXXX×XXX×450 SMART	+	+	+			+	+	+			YKV-P-450-290
Перегородка 450x440 для ВРУ XXXX×XXX×600 SMART				+	+				+	+	YKV-P-450-440
Пластина установочная SMART (комп. 2 шт.)	+	+	+	+	+	+	+	+	+	+	YKV-PU
Полка для ВРУ XXXX×450×450 (B=340) SMART	+					+					YKV-P-450-450
Полка для ВРУ XXXX×450×XXX (B=140) SMART	+					+					YKV-P-450-B140
Полка для ВРУ XXXX×450×XXX (B=200) SMART	+					+					YKV-P-450-B200
Полка для ВРУ XXXX×450×XXX (B=290) SMART	+					+					YKV-P-450-B290
Полка для ВРУ XXXX×600×450 (B=340) SMART		+					+				YKV-P-600-450
Полка для ВРУ XXXX×600×600 (B=490) SMART				+					+		YKV-P-600-600
Профиль поперечный 412 для ВРУ XXXX×450×XXX SMART	+					+					YKV-PP-412-450
Профиль поперечный 412 для ВРУ XXXX×450×XXX SMART	+					+					YKV-PP-412-450
Профиль поперечный 562 для ВРУ XXXX×600×XXX SMART		+		+			+		+		YKV-PP-562-600
Профиль поперечный 762 для ВРУ XXXX×800×XXX SMART			+		+			+		+	YKV-PP-762-800
Рама под панели ЛГ/ЛМА для ВРУ XXXX×450×XXX (H=600) SMART	+										YKV-RAMA2-600-450
Рама под панели ЛГ/ЛМА для ВРУ XXXX×600×XXX (H=600) SMART		+		+							YKV-RAMA2-600-600
Рама под панели ЛГ/ЛМА для ВРУ XXXX×800×XXX (H=600) SMART			+		+						YKV-RAMA2-600-800
Рама под панели ЛГ/ЛМА для ВРУ 1800×450×XXX (H=1100) SMART	+										YKV-RAMA1-1800-450
Рама под панели ЛГ/ЛМА для ВРУ 1800×600×XXX (H=1100) SMART		+		+							YKV-RAMA1-1800-600
Рама под панели ЛГ/ЛМА для ВРУ 1800×800×XXX (H=1100) SMART			+		+						YKV-RAMA1-1800-800
Рама под панели ЛГ/ЛМА для ВРУ 2000×450×XXX (H=1300) SMART						+					YKV-RAMA1-2000-450
Рама под панели ЛГ/ЛМА для ВРУ 2000×600×XXX (H=1300) SMART							+		+		YKV-RAMA1-2000-600
Рама под панели ЛГ/ЛМА для ВРУ 2000×800×XXX (H=1300) SMART								+		+	YKV-RAMA1-2000-800
Рама под панели ЛГ/ЛМА для ВРУ 1800×450×XXX (H=1750) SMART	+										YKV-RAMA-1800-450

Наименование аксессуара	ВРУ 1800 SMART					ВРУ 2000 SMART					Артикул
	450×450	600×450	800×450	600×600	800×600	450×450	600×450	800×450	600×600	800×600	
Рама под панели ЛГ/ЛМА для ВРУ 1800×600×XXX (H=1750) SMART		+		+							YKV-RAMA-1800-600
Рама под панели ЛГ/ЛМА для ВРУ 1800×800×XXX (H=1750) SMART			+		+						YKV-RAMA-1800-800
Рама под панели ЛГ/ЛМА для ВРУ 2000×450×XXX (H=1950) SMART						+					YKV-RAMA-2000-450
Рама под панели ЛГ/ЛМА для ВРУ 2000×600×XXX (H=1950) SMART							+		+		YKV-RAMA-2000-600
Рама под панели ЛГ/ЛМА для ВРУ 2000×800×XXX (H=1950) SMART								+		+	YKV-RAMA-2000-800
Рейка боковая для ВРУ XXXX×XXX×450 SMART (комп. 2 шт.)	+	+	+			+	+	+			YKV-RB-450
Рейка боковая для ВРУ XXXX×XXX×600 SMART (комп. 2 шт.)				+	+				+	+	YKV-RB-600
Рейка поперечная 412 для ВРУ XXXX×450×XXX SMART	+					+					YKV-RP-412-450
Рейка поперечная 562 для ВРУ XXXX×600×XXX SMART		+		+			+		+		YKV-RP-562-600
Рейка поперечная 762 для ВРУ XXXX×800×XXX SMART			+		+			+		+	YKV-RP-762-800
Рейка поперечная двухрядная 412 SMART (комп. 2 шт.)	+					+					YKV-RPD-412-450
Рейка поперечная двухрядная 562 SMART (комп. 2 шт.)		+		+			+		+		YKV-RPD-562-600
Рейка поперечная двухрядная 762 SMART (комп. 2 шт.)			+		+			+		+	YKV-RPD-762-800
Рейка поперечная однорядная 412 SMART (комп. 2 шт.)	+					+					YKV-RPO-412-450
Рейка поперечная однорядная 562 SMART (комп. 2 шт.)		+		+			+		+		YKV-RPO-562-600
Рейка поперечная однорядная 762 SMART (комп. 2 шт.)			+		+			+		+	YKV-RPO-762-800
Уголок для оборудования 450 SMART (комп. 2 шт.)	+	+	+			+	+	+			YKV-UO-450
Уголок для оборудования 600 SMART (комп. 2 шт.)				+	+				+	+	YKV-UO-600
Цоколь ВРУ хх.45.45 IP31 ТИТАН	+					+					YKV10-TS-450-450-31
Цоколь ВРУ хх.60.45 IP31 ТИТАН		+					+				YKV10-TS-600-450-31
Цоколь ВРУ хх.60.60 IP31 ТИТАН				+					+		YKV10-TS-600-600-31
Цоколь ВРУ хх.80.45 IP31 ТИТАН			+					+			YKV10-TS-800-450-31
Цоколь ВРУ хх.80.60 IP31 ТИТАН					+					+	YKV10-TS-800-600-31
Цоколь ВРУ хх.45.45 IP54 ТИТАН	+					+					YKV10-TS-450-450-54
Цоколь ВРУ хх.60.45 IP54 ТИТАН		+					+				YKV10-TS-600-450-54
Цоколь ВРУ хх.60.60 IP54 ТИТАН				+					+		YKV10-TS-600-600-54
Цоколь ВРУ хх.80.45 IP54 ТИТАН			+					+			YKV10-TS-800-450-54
Цоколь ВРУ хх.80.60 IP54 ТИТАН					+					+	YKV10-TS-800-600-54

Корпуса металлические ГРЩ IP31 серии SMART на токи до 1600 А

Корпуса сборно-разборные ГРЩ серии SMART IEK® предназначены для сборки на их базе главных распределительных щитов на токи до 1600 А, с применением силовых автоматических выключателей с воздушной изоляцией, автоматических выключателей в литом корпусе и модульного силового оборудования. Главные распределительные щиты предназначены для приема, распределения и защиты отходящих линий в сетях трехфазного переменного тока 400/230 В.

SMART



4

Преимущества

- Высокая технологичность и простота сборки.
- Возможность установки фальш-панелей.
- Удобство монтажа, транспортировки и хранения.
- Широкий выбор аксессуаров, возможность разделения пространства на отсеки.
- Возможность установки аксессуаров на разной глубине (шаг 20 мм), ширине (шаг 25 мм) и высоте (шаг 25 мм).
- Усовершенствованная конструкция корпуса обеспечивает более рациональное использование рабочего пространства.
- Съёмные боковые панели обеспечивают удобный доступ к оборудованию при монтаже.
- Высококачественное наружное покрытие.
- Перенавешиваемая дверь.
- Профиль на двери для установки светосигнальной аппаратуры.

- Повышенная антикоррозийная стойкость.
- Возможность соединения корпусов в блоки.
- Высокий уровень электробезопасности.
- Карман для документов.
- Шпильки заземления на двери.
- Сертификат соответствия.

Технические характеристики

Толщина металла корпуса	2 мм
Номинальный ток	до 1600 А
Тип покрытия	порошковое, шагрень
Цвет	RAL 7035
Степень защиты	IP31
Угол открытия двери	120°
Тип применяемых аппаратов	любой
Климатическое исполнение	УХЛЗ
Вид установки	Напольный

Особенности конструкции

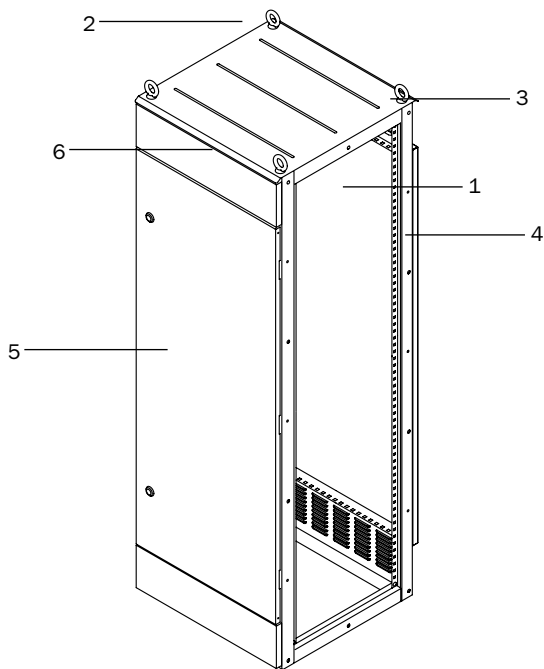

- 1 – Стенка задняя
- 2 – Крыша
- 3 – Стяжка – 4 шт.
- 4 – Рама передняя
- 5 – Дверь
- 6 – Фальш-панель

Расшифровка обозначений

Корпус металлический ГРЩ 1800x400x600 IP31 УХЛ3 SMART IEK

- ГРЩ** – главный распределительный щит
- 1800** – высота
- 400** – ширина
- 600** – глубина
- IP31** – степень защиты по ГОСТ 14254
- SMART** – название серии

4

SMART

Ассортимент



Наименование	Масса, кг	Артикул
Корпус металлический ГРЩ 2000×600×600 IP31 УХЛ3 SMART	55	УКМ50-2000-600-600-31-S
Корпус металлический ГРЩ 2000×800×600 IP31 УХЛ3 SMART	60	УКМ50-2000-800-600-31-S
Корпус металлический ГРЩ 1800×600×600 IP31 УХЛ3 SMART	50	УКМ50-1800-600-600-31-S
Корпус металлический ГРЩ 1800×800×600 IP31 УХЛ3 SMART	55	УКМ50-1800-800-600-31-S
Корпус металлический ГРЩ 2000×600×800 IP31 УХЛ3 SMART	60	УКМ50-2000-600-800-31-S
Корпус металлический ГРЩ 2000×800×800 IP31 УХЛ3 SMART	65	УКМ50-2000-800-800-31-S
Корпус металлический ГРЩ 1800×600×800 IP31 УХЛ3 SMART	55	УКМ50-1800-600-800-31-S
Корпус металлический ГРЩ 1800×800×800 IP31 УХЛ3 SMART	60	УКМ50-1800-800-800-31-S
Корпус металлический ГРЩ 2000×400×600 IP31 УХЛ3 SMART	45	УКМ50-2000-400-600-31-S
Корпус металлический ГРЩ 1800×400×600 IP31 УХЛ3 SMART	40	УКМ50-1800-400-600-31-S
Корпус металлический ГРЩ 2000×400×800 IP31 УХЛ3 SMART	48	УКМ50-2000-400-800-31-S
Корпус металлический ГРЩ 1800×400×800 IP31 УХЛ3 SMART	45	УКМ50-1800-400-800-31-S

Аксессуары

Наименование	Габаритные размеры (В×Ш×Г), мм	Цвет	Артикул
Панель бок. для ГРЩ 1800.XXX.800 IP31 SMART (2 шт./компл.)	1797×766×10	RAL 7035	YKV-PB-18-80-31
Панель бок. для ГРЩ 2000.XXX.800 IP31 SMART (2 шт./компл.)	1997×766×10	RAL 7035	YKV-PB-20-80-31
Панель боковая для ВРУ 1800.XXX.600 SMART (2 шт./компл.)	1800×570×40	RAL 7035	YKV-PB-18-60
Панель боковая для ВРУ 2000.XXX.600 SMART (2 шт./компл.)	2000×570×40	RAL 7035	YKV-PB-20-60
Перегородка 450x800 для ГРЩ XXXXxXXXx800 SMART	449×639×8	оцинк.	YKV-P-450-800
Перегородка 450x440 для ВРУ XXXXxXXXx600 SMART	464×457×36	оцинк.	YKV-P-450-440
Профиль поперечный для установки ВА в ГРЩ XXXX.600.XXX	35×562×50	оцинк.	YKV-PP-600-600
Профиль поперечный для установки ВА в ГРЩ XXXX.800.XXX	35×762×50	оцинк.	YKV-PP-800-800
Профиль поперечный 562 для ВРУ XXXXx600xXXX SMART	565×56×39	оцинк.	YKV-PP-562-600
Профиль поперечный 762 для ВРУ XXXXx800xXXX SMART	765×56×39	оцинк.	YKV-PP-762-800
Рама под панели ЛГ/ЛМА для ГРЩ 1800x600xXXX SMART	1400×40×30	RAL 7035	YKV-RAMA-1800-600-S
Рама под панели ЛГ/ЛМА для ГРЩ 1800x800xXXX SMART	1400×40×30	RAL 7035	YKV-RAMA-1800-800-S
Рама под панели ЛГ/ЛМА для ГРЩ 2000x600xXXX SMART	1600×40×30	RAL 7035	YKV-RAMA-2000-600-S
Рама под панели ЛГ/ЛМА для ГРЩ 2000x800xXXX SMART	1600×40×30	RAL 7035	YKV-RAMA-2000-800-S
Рейка боковая для ГРЩ XXXXxXXXx800 SMART (2 шт./компл.)	716×226×221	оцинк.	YKV-RB-800
Рейка боковая для ВРУ XXXXxXXXx600 SMART (2 шт./компл.)	516×226×221	оцинк.	YKV-RB-600
Траверса для ГРЩ XXXXxXXXx600 SMART (2 шт./компл.)	39×564×12	оцинк.	YKV-BPP-600-S
Траверса для ГРЩ XXXXxXXXx800 SMART (2 шт./компл.)	39×764×12	оцинк.	YKV-BPP-800-S
Цоколь ГРЩ хх.40.60 IP31 SMART	70×400×575	RAL 7035	YKV10-TS-400-600-31-S
Цоколь ГРЩ хх.40.80 IP31 SMART	70×400×775	RAL 7035	YKV10-TS-400-800-31-S
Цоколь ГРЩ хх.60.60 IP31 SMART	70×600×575	RAL 7035	YKV10-TS-600-600-31-S
Цоколь ГРЩ хх.60.80 IP31 SMART	70×600×775	RAL 7035	YKV10-TS-600-800-31-S
Цоколь ГРЩ хх.80.60 IP31 SMART	70×800×575	RAL 7035	YKV10-TS-800-600-31-S
Цоколь ГРЩ хх.80.80 IP31 SMART	70×800×775	RAL 7035	YKV10-TS-800-800-31-S
Кронштейн для шин N/PE SMART (2 шт./компл.)	124×30×75	оцинк.	YKV-K-NPE
Кронштейн-45 для DIN-рейки SMART (2 шт./компл.)	40×39×45	оцинк.	YKV-K-DIN-45
Кронштейн-70 для DIN-рейки SMART (2 шт./компл.)	65×39×70	оцинк.	YKV-K-DIN-70
Кронштейн-95 для DIN-рейки SMART (2 шт./компл.)	65×39×95	оцинк.	YKV-K-DIN-95
Лонжерон 562 для ВРУ XXXXx600xXXX SMART	50×562×25	оцинк.	YKV-L-562-600
Лонжерон 762 для ВРУ XXXXx800xXXX SMART	50×762×25	оцинк.	YKV-L-762-800
Панель монтажная 1650x562 SMART	1650×562×25	оцинк.	YKV-PM-1650-562
Панель монтажная 1650x762 SMART	1650×762×25	оцинк.	YKV-PM-1650-762
Панель монтажная 1850x562 SMART	1850×562×25	оцинк.	YKV-PM-1850-562
Панель монтажная 1850x762 SMART	1850×762×25	оцинк.	YKV-PM-1850-762
Панель монтажная 250x562 SMART (2 шт./компл.)	562×250×25	оцинк.	YKV-PM-250-562
Панель монтажная 250x762 SMART (2 шт./компл.)	762×250×25	оцинк.	YKV-PM-250-762
Панель монтажная 500x562 SMART (2 шт./компл.)	562×500×25	оцинк.	YKV-PM-500-562
Панель монтажная 500x762 SMART (2 шт./компл.)	762×500×25	оцинк.	YKV-PM-500-762
Панель оперативная поворотная SMART (H=300) 600	300×530×23	RAL 7035	YKV-POP-300-600
Панель оперативная поворотная SMART (H=300) 800	300×730×23	RAL 7035	YKV-POP-300-800
Панель оперативная поворотная SMART (H=600) 600	600×530×23	RAL 7035	YKV-POP-600-600
Панель оперативная поворотная SMART (H=600) 800	600×730×23	RAL 7035	YKV-POP-600-800

Наименование	Габаритные размеры (В×Ш×Г), мм	Цвет	Артикул
Пластина установочная SMART (комп. 2шт.)	150×130×1,5	оцинк.	YKV-PU
Полка для ВРУ XXXXx600x600 (B=490) SMART	490×560×8	оцинк.	YKV-P-600-600
Полка для ВРУ XXXXx600xXXX (B=140) SMART	140×560×8	оцинк.	YKV-P-600-B140
Полка для ВРУ XXXXx600xXXX (B=200) SMART	200×560×8	оцинк.	YKV-P-600-B200
Полка для ВРУ XXXXx600xXXX (B=290) SMART	290×560×8	оцинк.	YKV-P-600-B290
Полка для ВРУ XXXXx800x600 (B=490) SMART	490×760×8	оцинк.	YKV-P-800-600
Полка для ВРУ XXXXx800xXXX (B=140) SMART	140×800×8	оцинк.	YKV-P-800-B140
Полка для ВРУ XXXXx800xXXX (B=200) SMART	200×760×8	оцинк.	YKV-P-800-B200
Полка для ВРУ XXXXx800xXXX (B=290) SMART	290×760×8	оцинк.	YKV-P-800-B290
Рейка поперечная 562 для ВРУ XXXXx600xXXX SMART	565×56×29	оцинк.	YKV-RP-562-600
Рейка поперечная 762 для ВРУ XXXXx800xXXX SMART	765×56×29	оцинк.	YKV-RP-762-800
Рейка поперечная двухрядная 562 SMART (2 шт./компл.)	565×56×31	оцинк.	YKV-RPD-562-600
Рейка поперечная двухрядная 762 SMART (2 шт./компл.)	765×56×31	оцинк.	YKV-RPD-762-800
Рейка поперечная однорядная 562 SMART (2 шт./компл.)	565×31×31	оцинк.	YKV-RPO-562-600
Рейка поперечная однорядная 762 SMART (2 шт./компл.)	765×31×31	оцинк.	YKV-RPO-762-800
Панель ЛГ к ВРУ-х хх.60.хх 36 ТИТАН (H=100) (2 шт./компл.)	100×530×1	RAL 7035	YKV-PLG-36-60-100
Панель ЛГ к ВРУ-х хх.60.хх 36 ТИТАН (H=150) (2 шт./компл.)	150×530×1	RAL 7035	YKV-PL-G-36-60-2-0
Панель ЛГ к ВРУ-х хх.60.хх 36 ТИТАН (H=200) (2 шт./компл.)	200×530×1	RAL 7035	YKV-PLG-36-60-200
Панель ЛГ к ВРУ-х хх.60.хх 36 ТИТАН (H=300) (2 шт./компл.)	300×530×1	RAL 7035	YKV-PL-G-36-60-3-0
Панель ЛГ к ВРУ-х хх.60.хх 36 ТИТАН (H=400) (2 шт./компл.)	400×530×1	RAL 7035	YKV-PL-G-36-60-4-0
Панель ЛГ к ВРУ-х хх.60.хх 36 ТИТАН (H=50) (2 шт./компл.)	50×530×1	RAL 7035	YKV-PL-G-36-60-1-0
Панель ЛГ к ВРУ-х хх.60.хх 36 ТИТАН (H=500) (2 шт./компл.)	500×530×1	RAL 7035	YKV-PL-G-36-60-5-0
Панель ЛГ к ВРУ-х хх.60.хх 36 ТИТАН (H=600) (2 шт./компл.)	600×530×1	RAL 7035	YKV-PLG-36-60-600
Панель ЛГ к ВРУ-х хх.80.хх 36 ТИТАН (H=100) (2 шт./компл.)	100×530×1	RAL 7035	YKV-PLG-36-80-100
Панель ЛГ к ВРУ-х хх.80.хх 36 ТИТАН (H=150) (2 шт./компл.)	150×730×1	RAL 7035	YKV-PL-G-36-80-2-0
Панель ЛГ к ВРУ-х хх.80.хх 36 ТИТАН (H=200) (2 шт./компл.)	200×730×1	RAL 7035	YKV-PLG-36-80-200
Панель ЛГ к ВРУ-х хх.80.хх 36 ТИТАН (H=300) (2 шт./компл.)	300×730×1	RAL 7035	YKV-PL-G-36-80-3-0
Панель ЛГ к ВРУ-х хх.80.хх 36 ТИТАН (H=400) (2 шт./компл.)	400×730×1	RAL 7035	YKV-PL-G-36-80-4-0
Панель ЛГ к ВРУ-х хх.80.хх 36 ТИТАН (H=50) (2 шт./компл.)	50×730×1	RAL 7035	YKV-PL-G-36-80-1-0
Панель ЛГ к ВРУ-х хх.80.хх 36 ТИТАН (H=500) (2 шт./компл.)	500×730×1	RAL 7035	YKV-PL-G-36-80-5-0
Панель ЛГ к ВРУ-х хх.80.хх 36 ТИТАН (H=600) (2 шт./компл.)	600×730×1	RAL 7035	YKV-PLG-36-80-600
Панель ЛМА к ВРУ-х хх.60.хх 36 ТИТАН (H=150) (2 шт./компл.)	150×530×1	RAL 7035	YKV-PL-0-36-60-0
Панель ЛМА к ВРУ-х хх.60.хх 36 ТИТАН (H=200) (2 шт./компл.)	200×530×1	RAL 7035	YKV-PL-0-36-60-200
Панель ЛМА к ВРУ-х хх.60.хх 36 ТИТАН (H=300) (2 шт./компл.)	300×530×1	RAL 7035	YKV-PL-0-36-60-300
Панель ЛМА к ВРУ-х хх.80.хх 36 ТИТАН (H=150) (2 шт./компл.)	150×730×1	RAL 7035	YKV-PL-0-36-80-0
Панель ЛМА к ВРУ-х хх.80.хх 36 ТИТАН (H=200) (2 шт./компл.)	200×730×1	RAL 7035	YKV-PL-0-36-80-200
Панель ЛМА к ВРУ-х хх.80.хх 36 ТИТАН (H=300) (2 шт./компл.)	300×730×1	RAL 7035	YKV-PL-0-36-80-300

Электротехнические шкафы FORMAT

НОВИНКА

Электротехнические шкафы FORMAT имеют каркасную конструкцию на основе замкнутых профилей, перфорированных в двух плоскостях, что предоставляет гибкие возможности для размещения оборудования и компонентов, а также удобство при соединении шкафов в ряд, когда они используются без боковых стенок. Применяются внутри помещений на объектах энергетики и промышленной автоматизации.

FORMAT



**Произведено
в
России**

4

Преимущества

- Полностью симметричный профиль позволяет устанавливать панели и двери в любой боковой плоскости.
- Сборно-разборный конструктив – удобство монтажа, транспортировки и хранения.
- Удобная стыковка корпусов
- Совместимость с оборудованием любых производителей.
- Унифицированный крепеж
- Сборка высокого уровня сложности с максимальным секционированием – 3b до 4000A и 4b до 6300A

- Высокая несущая способность. Нагрузка на каркас (на внутренних рейках) – 1600 кг.
- Универсальные взаимозаменяемые аксессуары.

Технические характеристики

Вид установки	напольный
Толщина металла	1,5÷ 3,0 мм
Номинальный ток	до 4000 А
Тип покрытия	порошковое, шагрень
Цвет	RAL 7035
Степень защиты	IP54
Тип применяемых аппаратов	любой
Климатическое исполнение	У2

Особенности конструкции



Сборная конструкция на основе каркаса из профилей замкнутого сечения обеспечивает высокую нагрузочную способность шкафа.



Двери можно установить как справа, так и слева. При необходимости можно заказать двери со стеклом и/или с вентиляционной решеткой.



В шкафах одинаковой ширины и глубины задние и боковые стенки взаимозаменяемы. Все стенки оснащены заземляющими шпильками М8.



Нижняя панель выполнена в виде трех подвижных заглушек. Существует возможность снятия нижней панели каркаса вместе с заглушками, что позволит получить кабельный ввод размером с периметр основания шкафа.

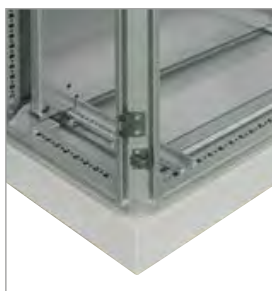







Шкаф может оснащаться монтажной панелью с возможностью фиксации на любой необходимой глубине. Преимущество: возможность установки панели в крайнем положении задней части шкафа (заподлицо с каркасом), что позволяет оптимизировать полезное пространство.



Компоненты шкафа, подлежащие заземлению, оснащены шпильками М8, позволяющими подключить заземление к каркасу в наиболее оптимальных местах.

Ассортимент

	Наименование	Габаритные размеры, мм	Характеристики	Комплект поставки	Артикул
	Крыша и основание IP54 FORMAT	400×600 (Ш×Г)	Основной несущий элемент каркаса, обеспечивающий жесткость конструкции.	Крыша, основание, крепежные элементы	YKM40D-FO-KO-040-060-54
		400×800 (Ш×Г)			YKM40D-FO-KO-040-080-54
		600×600 (Ш×Г)	Материал: листовая сталь		YKM40D-FO-KO-060-060-54
		600×800 (Ш×Г)			YKM40D-FO-KO-060-080-54
		800×600 (Ш×Г)			YKM40D-FO-KO-080-060-54
		800×800 (Ш×Г)			YKM40D-FO-KO-080-080-54
		1000×400 (Ш×Г)			YKM40D-FO-KO-100-040-54
		1000×600 (Ш×Г)			YKM40D-FO-KO-100-060-54
	1000×800 (Ш×Г)	YKM40D-FO-KO-100-080-54			
	Стойка вертикальная 2000 FORMAT	2000 мм (высота)	Имеют замкнутую конструкцию. Шаг перфорации 25 мм в двух плоскостях, что предоставляет гибкие возможности для монтажа оборудования.	4 стойки, крепежные элементы	YKM40D-FO-ST-200
			Материал: листовая сталь		
	Угол цоколя 100 IP54 FORMAT	100 мм (высота)	Материал: листовая сталь	4 уголка, крепежные элементы	YKM40D-FO-KC-010-54
	Панель цоколя IP54 FORMAT	400 (Ш или Г)	Тип панели: сплошная	Боковая панель цоколя, крепежные элементы	YKM40D-FO-PC-010-040-54
		600 (Ш или Г)	Материал: листовая сталь		YKM40D-FO-PC-010-060-54
		800 (Ш или Г)	Высота: 99 мм.		YKM40D-FO-PC-010-080-54
		1000 (Ш или Г)	Снятие панелей и их замена допускается при загруженном состоянии шкафа		YKM40D-FO-PC-010-100-54
	Панель задняя IP54 FORMAT	2000×400 (В×Ш)	Материал: листовая сталь	Задняя панель, крепежные элементы	YKM40D-FO-FP-200-040-54
		2000×600 (В×Ш)	Для защиты от пыли и влаги панель оснащена резиновым уплотнителем.		YKM40D-FO-FP-200-060-54
		2000×800 (В×Ш)			Для фиксации заземляющего кабеля предусмотрена встроенная шпилька M8
		2000×1000 (В×Ш)	YKM40D-FO-FP-200-100-54		
	Панель боковая IP54 FORMAT	2000×400 (В×Ш)	Материал: листовая сталь	Боковые стенки (2 шт.), крепежные элементы	YKM40D-FO-SP-200-040-54
		2000×600 (В×Ш)	Для защиты от пыли и влаги панель оснащена резиновым уплотнителем.		YKM40D-FO-SP-200-060-54
		2000×800 (В×Ш)			Для фиксации заземляющего кабеля предусмотрена встроенная шпилька M8
		2000×1000 (В×Ш)	YKM40D-FO-SP-200-100-54		

Наименование	Габаритные размеры, мм	Характеристики	Комплект поставки	Артикул
 <p>Монтажная панель FORMAT</p>	2000×400 (В×Ш)	Материал: оцинкованная листовая сталь.	Монтажная панель, стандартные кронштейны с возможностью выбора положения монтажа по глубине шкафа, крепежные элементы	YKM40D-FO-MP-200-040
	2000×600 (В×Ш)			YKM40D-FO-MP-200-060
	2000×800 (В×Ш)			YKM40D-FO-MP-200-080
	2000×1000 (В×Ш)			YKM40D-FO-MP-200-100
 <p>Направляющие рейки монтажной панели FORMAT для шкафа глубиной 600 мм</p>		Материал: оцинкованная листовая сталь.	Направляющие рейки (2 шт.), крепежные элементы	YKM40D-FO-VRN-060
 <p>Направляющие рейки монтажной панели FORMAT для шкафа глубиной 800 мм</p>		Материал: оцинкованная листовая сталь.	Направляющие рейки (2 шт.), крепежные элементы	YKM40D-FO-VRN-080
 <p>Монтажная панель частичная FORMAT</p>	100×1000 100×600 100×800 150×1000 150×600 150×800 200×1000 200×600 200×800 250×1000 250×600 250×800 350×1000 350×600 350×800 450×1000 450×600 450×800 550×1000 550×600 550×800 750×1000 750×600 750×800	Позволяет устанавливать тяжелое оборудование и осуществляет секционирование элементов внутри корпуса.	Монтажная панель – 1 шт. (без крепежных элементов)	YKM40D-FO-MP-010-100 YKM40D-FO-MP-010-060 YKM40D-FO-MP-010-080 YKM40D-FO-MP-015-100 YKM40D-FO-MP-015-060 YKM40D-FO-MP-015-080 YKM40D-FO-MP-020-100 YKM40D-FO-MP-020-060 YKM40D-FO-MP-020-080 YKM40D-FO-MP-025-100 YKM40D-FO-MP-025-060 YKM40D-FO-MP-025-080 YKM40D-FO-MP-035-100 YKM40D-FO-MP-035-060 YKM40D-FO-MP-035-080 YKM40D-FO-MP-045-100 YKM40D-FO-MP-045-060 YKM40D-FO-MP-045-080 YKM40D-FO-MP-055-100 YKM40D-FO-MP-055-060 YKM40D-FO-MP-055-080 YKM40D-FO-MP-075-100 YKM40D-FO-MP-075-060 YKM40D-FO-MP-075-080
 <p>Стойки вертикальные дополнительные FORMAT</p>	2000 мм	Применяются для крепления фальш-панелей внутренних. Позволяют организовать секционирование шкафа на отсеки.	Стойка – 2 шт. (без крепежных элементов)	YKM40D-FO-STD-200
 <p>Фальш-панель внутренняя глухая FORMAT</p>	50×1000 50×600 50×800 100×1000 100×600 100×800 150×1000 150×600 150×800 200×1000 200×600 200×800 250×1000 250×600 250×800 300×1000 300×600 300×800 400×1000 400×600 400×800 500×1000 500×600 500×800 600×1000 600×600 600×800 800×1000 800×600 800×800	Предназначена для организации секционирования и визуального разделения пространства электротехнических шкафов на блоки.	Фальш-панель – 2 шт. (без крепежных элементов)	YKM40D-FO-PVS-005-100 YKM40D-FO-PVS-005-060 YKM40D-FO-PVS-005-080 YKM40D-FO-PVS-010-100 YKM40D-FO-PVS-010-060 YKM40D-FO-PVS-010-080 YKM40D-FO-PVS-015-100 YKM40D-FO-PVS-015-060 YKM40D-FO-PVS-015-080 YKM40D-FO-PVS-020-100 YKM40D-FO-PVS-020-060 YKM40D-FO-PVS-020-080 YKM40D-FO-PVS-025-100 YKM40D-FO-PVS-025-060 YKM40D-FO-PVS-025-080 YKM40D-FO-PVS-030-100 YKM40D-FO-PVS-030-060 YKM40D-FO-PVS-030-080 YKM40D-FO-PVS-040-100 YKM40D-FO-PVS-040-060 YKM40D-FO-PVS-040-080 YKM40D-FO-PVS-050-100 YKM40D-FO-PVS-050-060 YKM40D-FO-PVS-050-080 YKM40D-FO-PVS-060-100 YKM40D-FO-PVS-060-060 YKM40D-FO-PVS-060-080 YKM40D-FO-PVS-080-100 YKM40D-FO-PVS-080-060 YKM40D-FO-PVS-080-080

	Наименование	Габаритные размеры, мм	Характеристики	Комплект поставки	Артикул
	Фальш-панель внутренняя глухая компенсирующая FORMAT	25 × 1000 25 × 600 25 × 800	Предназначена для компенсации пространства сверху и снизу блока фальш-панелей при организации внутреннего секционирования.	Фальш-панель – 2 шт. (без крепежных элементов).	YKM40D-FO-PVSK-001-100 YKM40D-FO-PVSK-001-060 YKM40D-FO-PVSK-001-080
	Панель боковая разделительная FORMAT	100 × 600 100 × 800 200 × 600 200 × 800 400 × 600 400 × 800 600 × 600 600 × 800	Применяются для секционирования внутреннего пространства. Препятствуют распространению дуги между функциональными блоками и защищают от случайного прикосновения к токоведущим частям электроустановки.	Панель боковая разделительная – 2 шт. (без крепежных элементов).	YKM40D-FO-VSS-010-060 YKM40D-FO-VSS-010-080 YKM40D-FO-VSS-020-060 YKM40D-FO-VSS-020-080 YKM40D-FO-VSS-040-060 YKM40D-FO-VSS-040-080 YKM40D-FO-VSS-060-060 YKM40D-FO-VSS-060-080
	Полка разделительная FORMAT	1000 × 400 1000 × 600 1000 × 800 600 × 400 600 × 600 600 × 800 800 × 400 800 × 600 800 × 800	Применяется для секционирования внутреннего пространства электротехнических шкафов.	Полка – 1 шт. (без крепежных элементов).	YKM40D-FO-VS-100-040 YKM40D-FO-VS-100-060 YKM40D-FO-VS-100-080 YKM40D-FO-VS-060-040 YKM40D-FO-VS-060-060 YKM40D-FO-VS-060-080 YKM40D-FO-VS-080-040 YKM40D-FO-VS-080-060 YKM40D-FO-VS-080-080
	Тип рейки A FORMAT для шкафа глубиной или шириной 400 мм		Материал: листовая сталь.	Монтажная рейка (без крепежных элементов)	YKM40D-FO-VRA-040
	Тип рейки A FORMAT для шкафа глубиной или шириной 600 мм				YKM40D-FO-VRA-060
	Тип рейки A FORMAT для шкафа глубиной или шириной 800 мм				YKM40D-FO-VRA-080
	Тип рейки A FORMAT для шкафа глубиной или шириной 1000 мм				YKM40D-FO-VRA-100
	Тип рейки B FORMAT для шкафа глубиной или шириной 400 мм		Материал: листовая сталь.	Монтажная рейка (без крепежных элементов)	YKM40D-FO-VRB-040
	Тип рейки B FORMAT для шкафа глубиной или шириной 600 мм				YKM40D-FO-VRB-060
	Тип рейки B FORMAT для шкафа глубиной или шириной 800 мм				YKM40D-FO-VRB-080
	Тип рейки B FORMAT для шкафа глубиной или шириной 1000 мм				YKM40D-FO-VRB-100
	Комплект для соединения шкафов IP54 FORMAT		Применяется для соединения каркасов при размещении шкафов в ряд. Материал: соединители – листовая сталь, уплотнитель – пенополиуретан.	Соединитель каркаса – тип А – 4 шт. Соединитель каркаса – тип В – 2 шт. Самоклеящийся уплотнитель – 6 м. Крепежные элементы	YKM40D-FO-JK-200-54
	Болт самонарезающий M6×16 FORMAT Винт с закладной гайкой M6×16 FORMAT		Самонарезающие болты M6x16 используются для крепления монтажных реек к каркасу, а также для соединений их между собой.	Комплект / 20 шт.	YKM40D-FO-BTS-006-016 YKM40D-FO-VTS-006-017

Двери FORMAT



Наименование	Габаритные размеры, мм	Характеристики	Комплект поставки	Артикул
Дверь, метал. Сплошная FORMAT	2000×400 (В×Ш)	Материал: листовая сталь; ребра жесткости по периметру двери – оцинкованные профили с отверстиями для монтажа аксессуаров; для двери со стеклом – закаленное стекло с тонированием коричневым цветом; для двери с вентиляцией – вентиляционные решетки из пластика (степень защиты IP 54).	Дверь с замком (без ручки, с вкладышем под ключ с двумя зубцами); крепежные элементы.	YKM40D-FO-DM-200-040
	2000×600 (В×Ш)			YKM40D-FO-DM-200-060
	2000×800 (В×Ш)			YKM40D-FO-DM-200-080



Дверь металлическая двустворчатая сплошная (створка 1) FORMAT	2000×1000 (В×Ш)			YKM40D-FO-DM-200-100
Дверь металлическая двустворчатая сплошная (створка 2) FORMAT				YKM40-FO-DMD-200-100



Дверь металлическая, со стеклом FORMAT	2000×600 (В×Ш)			YKM40D-FO-DG-200-060
	2000×800 (В×Ш)			YKM40D-FO-DG-200-080



Дверь металлическая со стеклом и двумя вентиляционными решетками	2000×600 (В×Ш)			YKM40D-FO-DGI-200-060
	2000×800 (В×Ш)			YKM40D-FO-DGI-200-080

Корпуса металлические прочие

Корпуса ПР

Область применения – объекты промышленности и производственные помещения.

Используются для сборки пунктов распределительных серий ПР11, предназначенных для приема и распределения электроэнергии, защиты электроустановок напряжением 400/230 В при перегрузках и токах короткого замыкания, а также нечастых (не более 6 в час) включений и отключений электрических цепей.



4

Преимущества

- Универсальная конструкция.
- Повышенная антикоррозийная стойкость.
- Высококачественное наружное покрытие.
- Набор дополнительных аксессуаров.
- Комплект знаков электробезопасности.
- Высокая технологичность и простота сборки.
- Удобство монтажа.
- Высокий уровень электробезопасности.
- Сертификат соответствия.
- Эстетика и дизайн.

Технические характеристики

Вид установки	навесной
Номинальный ток	до 630 А
Толщина металла	1,0÷1,4 мм
Тип покрытия	порошковое, шагрень
Цвет	RAL 7035
Степень защиты	IP31, IP54
Угол открытия двери	105°
Климатическое исполнение	УХЛ3 для IP31, У2 для IP54

Описание конструкции

Неразборный сварной корпус, внутри которого расположены оперативная панель, панель для вводного аппарата, DIN-рейки для групповых электроаппаратов и элементы для крепления силовых шин, а также шин N и PE.

Дверца корпуса запирается замком. В корпусах, имеющих степень защиты IP54, на дверцу нанесен уплотнитель из двухкомпонентного герметика.

В зависимости от размеров корпуса подразделяются на три габарита.

Аппараты, рекомендуемые для сборки электрощитов:

– в качестве вводного – автоматические выключатели IEK®, серии ВА88 с электромагнитным и тепловыми расцепителями на номинальные токи 160, 250, 400, 630 А;

– на отходящих линиях – автоматические выключатели ВА47-100 на номинальные токи от 10 до 100 А.

В корпусах модификации «З» реализованы два основных

отличия, делающих эти корпуса более удобными в использовании и универсальными.

Во-первых, появилась возможность ввода проводников сверху, что значительно расширяет возможности применения и удобство использования. Ввод осуществляется с помощью дополнительной вводной панели, имеющей герметичное пенополиуретановое уплотнение (в исполнении IP54) (рис. 1).

Во-вторых, в корпусах реализована возможность установки автоматов серии ВА88 габарита 32 и 33 на отходящие линии с помощью дополнительных монтажных панелей-адаптеров.

Панели имеют перфорацию для установки автоматов без использования дополнительного инструмента. Данные модификации значительно упрощают сборку и дальнейшую эксплуатацию щитов.

4



Рис. 1

Комплектация

Корпус щита в комплекте с оперативной панелью – 1 шт.

Знаки электробезопасности – 3 шт.

Инструкция по сборке – 1 шт.

Паспорт – 1 шт.

Маркировочные таблички – 2 шт.

Расшифровка обозначений

ПР-1-0 36 УХЛЗ IP31

ПР – пункт распределительный

1 – габарит корпуса

0 – номер модификации

3 – тип покрытия

3 – ЭПК/шагрень

6 – цвет краски

6 – RAL 7035 ■

УХЛЗ – климатическое исполнение по ГОСТ 15150

IP31 – степень защиты по ГОСТ 14254

Ассортимент

	Наименование	Характеристики	Артикул
	Корпус металлический ПР-1-0 36 УХЛ3 IP31	Габ. размеры, мм: 900×400×183. Кол-во вводов: 1 отв. 80×220 мм (снизу). Масса: 15 кг	УКМ14-01-31
	Корпус металлический ПР-1-0 U2 IP54	Габ. размеры, мм: 900×400×183. Кол-во вводов: 1 отв. 80×220 мм (снизу). Масса: 15,3 кг	УКМ14-01-54
	Корпус металлический ПР-2-3 36 УХЛ3 IP31	Габ. размеры, мм: 1157×650×180. Кол-во вводов: 2 отв. 80×220 мм (снизу), 1 отв. 80×220 мм (сверху). Масса: 35 кг	УКМ14-02-3-31
	Корпус металлический ПР-2-3 U2 IP54	Габ. размеры, мм: 1157×650×180. Кол-во вводов: 2 отв. 80×220 мм (снизу), 1 отв. 80×220 мм (сверху). Масса: 35,2 кг	УКМ14-02-3-54
	Корпус металлический ПР-3-3 36 УХЛ3 IP31	Габ. размеры, мм: 1317×650×180. Кол-во вводов: 2 отв. 80×220 мм (снизу), 1 отв. 80×220 мм (сверху). Масса: 39,1 кг	УКМ14-03-3-31
	Корпус металлический ПР-3-3 U2 IP54	Габ. размеры, мм: 1317×650×180. Кол-во вводов: 2 отв. 80×220 мм (снизу), 1 отв. 80×220 мм (сверху). Масса: 39,3 кг	УКМ14-03-3-54

Аксессуары к корпусам ПР*

	Наименование	Назначение	Размеры шин, мм				Толщина		Ширина	Артикул
			Длина L1	L2	L3					
	Комплект силовых шин									
	Комплект силовых шин (медь, габ. 1) к ПР	Для передачи электроэнергии от вводного аппарата к групповым	242	242	242	3	20	УКМ10-SS-01		
	Комплект силовых шин (медь, габ. 2) к ПР		377	404	431	3	20	УКМ10-SS-02		
	Комплект силовых шин (медь, габ. 3) к ПР		539	566	593	3	20	УКМ10-SS-03		
	Комплект силовых шин (медь, габ. 4) к ПР		341	368	395	4	30	УКМ10-SS-04		
	Комплект силовых шин (медь, габ. 5) к ПР		503	530	361	4	30	УКМ10-SS-05		
	Комплект силовых шин (медь, габ. 6) к ПР		334	361	388	5	50	УКМ10-SS-06		
Комплект силовых шин (медь, габ. 7) к ПР	496		523	550	5	50	УКМ10-SS-07			
	Комплект шин N и PE			N	PE		Толщина	Ширина	Артикул	
	Комплект шин N и PE (медь, габ. 1) к ПР	Для присоединения нулевого рабочего и нулевого защитного проводников	288	288		3	20	УКМ10-NP-01		
	Комплект шин N и PE (медь, габ. 2) к ПР		418	418		3	20	УКМ10-NP-02		
	Комплект шин N и PE (медь, габ. 3) к ПР		418	418		4	30	УКМ10-NP-03		
	Комплект шин N и PE (медь, габ. 4) к ПР		418	418		5	50	УКМ10-NP-04		
	Панель для установки ВА88-32(33) для ПР-2	Для установки автоматических выключателей серии ВА88							УК10-02-31	
	Панель для установки ВА88-32(33) для ПР-3	Для установки автоматических выключателей серии ВА88							УК10-03-31	

* В комплект поставки шин входит весь необходимый крепеж для их установки в корпус ПР и подключения внешних проводников, а также изоляторы типа SM.

Таблица подбора комплектующих

Тип	Габарит корпуса	Вводной выключатель		Выключатели отходящих линий				Габарит силовых шин	Габарит шин N и PE
		марка	ном. ток, А	однополюсные		трехполюсные			
				марка	количество	марка	количество		
ПР11-3046	1	ВА88-33	160	ВА47-100	9			1	1
ПР11-3048	1	ВА88-33	160			ВА47-100	3	1	1
ПР11-3050	1	ВА88-33	160	ВА47-100	3	ВА47-100	2	1	1
ПР11-3052	2	ВА88-35	250	ВА47-100	12			2	2
ПР11-3054	2	ВА88-35	250			ВА47-100	4	2	2
ПР11-3056	2	ВА88-35	250	ВА47-100	6	ВА47-100	2	2	2
ПР11-3058	2	ВА88-35	250	ВА47-100	18			2	2
ПР11-3060	2	ВА88-35	250			ВА47-100	6	2	2
ПР11-3062	2	ВА88-35	250	ВА47-100	12	ВА47-100	2	2	2
ПР11-3064	2	ВА88-35	250	ВА47-100	6	ВА47-100	4	2	2
ПР11-3066	3	ВА88-35	250	ВА47-100	24			3	2
ПР11-3068	3	ВА88-35	250			ВА47-100	8	3	2
ПР11-3070	3	ВА88-35	250	ВА47-100	18	ВА47-100	2	3	2
ПР11-3072	3	ВА88-35	250	ВА47-100	12	ВА47-100	4	3	2
ПР11-3074	3	ВА88-35	250	ВА47-100	6	ВА47-100	6	3	2
ПР11-3076	3	ВА88-35	250	ВА47-100	30			3	2
ПР11-3078	3	ВА88-35	250			ВА47-100	10	3	2
ПР11-3080	3	ВА88-35	250	ВА47-100	24	ВА47-100	2	3	2
ПР11-3082	3	ВА88-35	250	ВА47-100	18	ВА47-100	4	3	2
ПР11-3084	3	ВА88-35	250	ВА47-100	12	ВА47-100	6	3	2
ПР11-3086	3	ВА88-35	250	ВА47-100	6	ВА47-100	8	3	2
ПР11-3088	2	ВА88-37	400	ВА47-100	18			4	3
ПР11-3090	2	ВА88-37	400			ВА47-100	6	4	3
ПР11-3092	2	ВА88-37	400	ВА47-100	12	ВА47-100	2	4	3
ПР11-3094	2	ВА88-37	400	ВА47-100	6	ВА47-100	4	4	3
ПР11-3096	3	ВА88-37	400	ВА47-100	24			5	3
ПР11-3098	3	ВА88-37	400			ВА47-100	8	5	3
ПР11-3100	3	ВА88-37	400	ВА47-100	18	ВА47-100	2	5	3
ПР11-3102	3	ВА88-37	400	ВА47-100	12	ВА47-100	4	5	3
ПР11-3104	3	ВА88-37	400	ВА47-100	6	ВА47-100	6	5	3
ПР11-3106	3	ВА88-37	400	ВА47-100	30			5	3
ПР11-3108	3	ВА88-37	400			ВА47-100	10	5	3
ПР11-3110	3	ВА88-37	400	ВА47-100	24	ВА47-100	2	5	3
ПР11-3112	3	ВА88-37	400	ВА47-100	18	ВА47-100	4	5	3
ПР11-3114	3	ВА88-37	400	ВА47-100	12	ВА47-100	6	5	3
ПР11-3116	3	ВА88-37	400	ВА47-100	6	ВА47-100	8	5	3
ПР11-3118	2	ВА88-37	400			ВА47-100	4	4	3
ПР11-3120	2	ВА88-37	400			ВА47-100	6	4	3
ПР11-3122	3	ВА88-40	630			ВА47-100	8	6	4
ПР11-3124	3	ВА88-40	630			ВА47-100	10	7	4

Панели распределительных щитов ЩО

Панели распределительных щитов одностороннего обслуживания ЩО предназначены для комплектования распределительных устройств напряжением 230/400 В трёхфазного переменного тока частотой 50 Гц в сетях с глухозаземленной нейтралью в четырехпроводном и пятипроводном исполнениях, служащих для приёма и распределения электрической энергии, защиты отходящих линий от перегрузок и токов короткого замыкания. Панели распределительных щитов ЩО представляют собой сборно-разборный каркас из вертикальных стоек, вертикальных уголков, боковых и лицевых стяжек, к которым крепятся дверь, боковые панели, крыша (боковые панели и крыша заказываются отдельно).

4



**Произведено
в
России**

Преимущества

- Повышенная коррозионная стойкость.
- Широкий ассортимент.
- Высококачественное наружное покрытие.
- Унифицированные детали упрощают сборку как типового низковольтного комплектного устройства, так и нетипового.
- Перенавешивание двери на любую сторону.
- Набор дополнительных аксессуаров.
- Сборная конструкция корпуса панели экономит место в транспорте и на складе.
- Широкие стойки позволяют установить на их лицевой поверхности аппаратуру сигнализации и управления.
- Высокая технологичность и простота сборки.
- Удобство монтажа, транспортировки и хранения.
- Соединение корпусов в блоки.

Технические характеристики

Вид установки	напольный
Номинальный ток	до 2500 А
Номинальное напряжение	0,4 кВ
Толщина металла	2,0 мм
Тип покрытия	порошковое
Цвет	RAL 7035
Степень защиты	IP20 (с фасадной стороны) IP00
Угол открытия двери	105°
Климатическое исполнение	УХЛЗ

Особенности конструкции

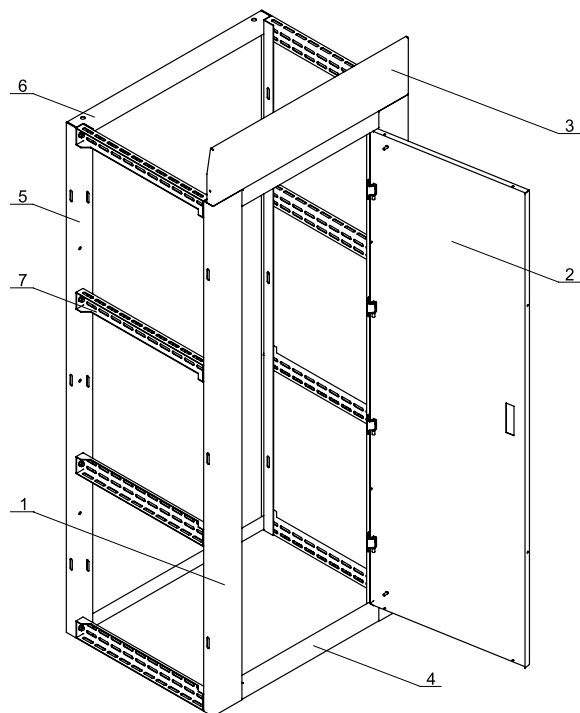

- 1 – Стойка вертикальная
- 2 – Дверь
- 3 – Лицевая панель (идет в комплекте с корпусом)
- 4 – Стяжка лицевая
- 5 – Уголок вертикальный
- 6 – Уголок горизонтальный
- 7 – Стяжка боковая

4



Использование на вертикальных стойках и вертикальных уголках отбортовок, предотвращающих осевое вращение боковых стяжек, позволяет применять вдвое меньшее, по сравнению с предыдущей конструкцией, количество элементов крепления для сборки.



Возможность перенавешивания двери.



Панель для измерительных приборов.



Возможность установки крыши с рым-болтами.

Расшифровка обозначений

Корпус металлический панели ЩО XX.XX.X

- XX** – высота, дм (с учетом лицевой панели)
- XX** – ширина, дм
- X** – глубина, дм

Ассортимент

Наименование	Габаритные размеры (В×Ш×Г), мм	Артикул
Корпус металлический панели ЩО 20.10.6	2000×1000×600	УКМ60-М1-20-10-6
Корпус металлический панели ЩО 20.6.6	2000×600×600	УКМ60-М1-20-6-6
Корпус металлический панели ЩО 20.8.6	2000×800×600	УКМ60-М1-20-8-6
Корпус металлический панели ЩО 22.10.6	2200×1000×600	УКМ60-М1-22-10-6
Корпус металлический панели ЩО 22.6.6	2200×600×600	УКМ60-М1-22-6-6
Корпус металлический панели ЩО 22.8.6	2200×800×600	УКМ60-М1-22-8-6

Аксессуары к панели распределительного щита ЩО

Комплект панели ЩО

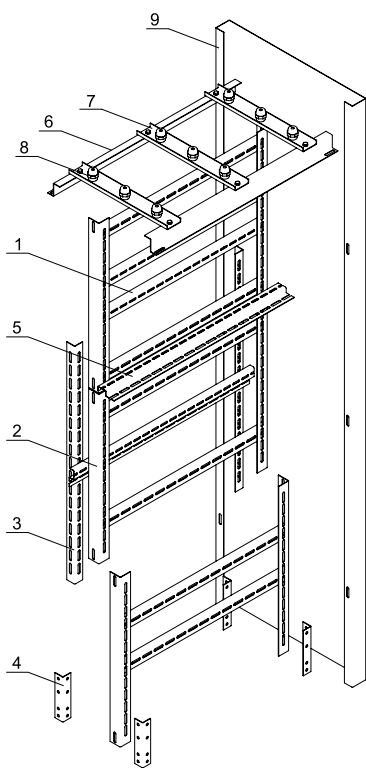

- 1 – Швеллер
- 2 – Уголок односекционный
- 3 – Уголок перфорированный
- 4 – Уголок шин N (PE)
- 5 – Профиль монтажный
- 6 – Профиль рамы шинного моста
- 7 – Травесы рамы шинного моста
- 8 – Изолятор шинный SM40
- 9 – Боковая панель

Наименование	Назначение	Место установки	Комплектность		Артикул
			единица измерения	шт.	
Боковая панель ЩО 20.6 ЩО	закрывает боковые проемы, обеспечивает электробезопасность и препятствует проникновению посторонних предметов внутрь щита	ЩО 20.10.6, ЩО 20.8.6, ЩО 20.6.6	комплект	2	УКМ60-ВР-206-36
Боковая панель ЩО 22.6 ЩО		ЩО 22.10.6, ЩО 22.8.6, ЩО 22.6.6	комплект	2	УКМ60-ВР-226-36
Комплект панели ЩО 20.10.6-2000	для дальнейшей сборки НКУ на базе корпуса металлического панели ЩО. В состав комплекта входят: швеллеры, уголок односекционный, уголок перфорированный, уголок шинный, профиль	ЩО 20.10.6	комплект	1	УКМ60-Р-20102000-36
Комплект панели ЩО 20.6.6-2000		ЩО 20.6.6	комплект	1	УКМ60-Р-2062000-36
Комплект панели ЩО 20.8.6-2000		ЩО 20.8.6	комплект	1	УКМ60-Р-2082000-36
Комплект панели ЩО 22.10.6-2000		ЩО 22.10.6	комплект	1	УКМ60-Р-22102000-36
Комплект панели ЩО 22.6.6-2000		ЩО 22.6.6	комплект	1	УКМ60-Р-2262000-36
Комплект панели ЩО 22.8.6-2000		ЩО 22.8.6	комплект	1	УКМ60-Р-2282000-36

Наименование	Назначение	Место установки	Комплектность		Артикул
			единица измерения	шт.	
Комплект для установки ВА07-208(...)220 выдв. в ЩО хх.10.6	для монтажа автоматических выключателей серии ВА07 в корпусе металлической панели ЩО	ЩО 20.10.6, ЩО 22.10.6	комплект	1	УКМ60-КУ07V-X106-36
Комплект для установки ВА07-208(...)220 выдв. в ЩО хх.8.6		ЩО 20.8.6, ЩО 22.8.6	комплект	1	УКМ60-КУ07V-X86-36
Комплект для установки ВА07-208(...)220 стац. в ЩО хх.10.6		ЩО 20.10.6, ЩО 22.10.6	комплект	1	УКМ60-КУ07S-X106-36
Комплект для установки ВА07-208(...)220 стац. в ЩО хх.8.6		ЩО 20.8.6, ЩО 22.8.6	комплект	1	УКМ60-КУ07S-X86-36
Комплект для установки ВА07-325(332) выдв. в ЩО хх.10.6		ЩО 20.10.6, ЩО 22.10.6	комплект	1	УКМ60-КУ07-2V-X106-36
Комплект для установки ВА07-325(332) выдв. в ЩО хх.8.6		ЩО 20.8.6, ЩО 22.8.6	комплект	1	УКМ60-КУ07-2V-X86-36
Комплект для установки ВА07-325(332) стац. в ЩО хх.10.6		ЩО 20.10.6, ЩО 22.10.6	комплект	1	УКМ60-КУ07-2S-X106-36
Комплект для установки ВА07-325(332) стац. в ЩО хх.8.6		ЩО 20.8.6, ЩО 22.8.6	комплект	1	УКМ60-КУ07-2S-X86-36
Рама шинного моста 2×6 ЩО	для сборки шинного моста, устанавливаемого в корпус металлической панели ЩО. Первая цифра в наименовании отражает количество траверсов, вторая – ширину панели щитов ЩО	Панели щитов ЩО шириной 600 мм	комплект	1	УКМ60-R-2X6-36
Рама шинного моста 3×10 ЩО		Панели щитов ЩО шириной 1000 мм	комплект	1	УКМ60-R-3X10-36
Рама шинного моста 3×8 ЩО		Панели щитов ЩО шириной 800 мм	комплект	1	УКМ60-R-3X8-36
Рама шинного моста 4×10 ЩО		Панели щитов ЩО шириной 1000 мм	комплект	1	УКМ60-R-4X10-36
Рама шинного моста 4×6 ЩО		Панели щитов ЩО шириной 600 мм	комплект	1	УКМ60-R-4X6-36
Рама шинного моста 4×8 ЩО		Панели щитов ЩО шириной 800 мм	комплект	1	УКМ60-R-4X8-36
Панель 33, 35 ЩО	для установки автоматических выключателей ВА88-33, ВА88-35	Для всех типов панелей щитов ЩО	комплект	1	УКМ60-PM-33-36
Панель 40 ЩО	для установки автоматических выключателей ВА88-40	Для всех типов панелей щитов ЩО	комплект	1	УКМ60-PM-40-36
Панель 43 ЩО	для установки автоматических выключателей ВА88-43	Для всех типов панелей щитов ЩО	комплект	1	УКМ60-PM-43-36
Стяжка боковая ЩО (комп. 2 шт.)	для установки дополнительного оборудования	для всех типов панелей щитов ЩО	комплект	2	УКМ-S-70
Уголок шин N (PE) ЩО (комп. 2 шт.)	для установки шин N (PE)	для всех типов панелей щитов ЩО	комплект	2	УКМ-U-N-PE
Крыша 600×600 ЩО	обеспечивает электробезопасность и препятствует проникновению посторонних предметов внутрь щита	ЩО 20.6.6 ЩО 22.6.6	комплект	1	УКМ-K-600x600
Крыша 800×600 ЩО		ЩО 20.8.6 ЩО 22.8.6	комплект	1	УКМ-K-800x600
Крыша 1000×600 ЩО		ЩО 20.10.6 ЩО 22.10.6	комплект	1	УКМ-K-1000x600

Сборно-разборные корпуса шкафов серии ШРС

Корпуса ШРС используются для сборки распределительных силовых шкафов ШРС, предназначенных для приема и распределения энергии.

4



Преимущества

- Высокая технологичность и простота сборки.
- Универсальная конструкция.
- Удобство монтажа.
- Наличие дополнительных аксессуаров.
- Высококачественное наружное покрытие.
- Повышенная антикоррозийная стойкость.
- Комплект знаков электробезопасности.
- Сертификат соответствия.

Технические характеристики

Вид установки	напольный
Номинальный ток, А	до 400
Номинальное напряжение	400 В
Толщина металла, мм	1,4
Степень защиты	IP31
Климатическое исполнение	УХЛ3
Тип применяемых аппаратов	любой
Тип покрытия	ЭПК, шагрень
Цвет	RAL 7022
Угол открытия двери	180°

Описание конструкции

Шкаф состоит из сборно-разборного бескаркасного металлокорпуса (заказывается одним артикулом, отгружается двумя местами), внутри которого на монтажных панелях и рейках предусматривается установка рубильника типа ВР-32** и предохранителей** типа ПН-2, ППНИ, ПП-35. Электрические цепи внутри шкафа выполняются при помощи комплекта силовых медных шин (относятся к аксессуарам). Также дополнительно можно заказать шины N и PE. Дверца шкафа запирается на замок. Возможность перенавески двери обеспечивает удобство при обслуживании.

Комплектация

Наименование	Количество	Номер места
Боковина левая	1	1
Боковина правая	1	1
Стенка задняя	1	1
Крыша	1	2
Дно	1	2
Цоколь	1	2
Дверь	1	1
Панель ПН	3	2
Кронштейн ВР	1	2
Уголок ВР	2	2
Карман	1	2
Провод заземления	1	2
Знак «Высокое напряжение»	1	
Знак заземления	6	
Паспорт	1	

Расшифровка обозначений

ШРС-1-0 32 УХЛЗ IP31

ШРС – шкаф распределительный силовой
1 – габарит корпуса
0 – номер модификации
3 – тип покрытия: ЭПК/шагрень
2 – цвет краски RAL 7022
УХЛЗ – климатическое исполнение по ГОСТ 15150
IP31 – степень защиты по ГОСТ 14254

Ассортимент

Наименование	Характеристики	Артикул
ШРС-1-0 32 УХЛЗ IP31*	Габ. размеры, мм: 1600×500×350. Масса, кг: 52	УКМ21-01-31
ШРС-2-0 32 УХЛЗ IP31*	Габ. размеры, мм: 1600×700×350. Масса, кг: 63	УКМ21-02-31

Аксессуары

Наименование	Артикул
Комплект силовых шин (медь, габ. 1) к ШРС* УКМ20-SS-01	
Комплект силовых шин (медь, габ. 2) к ШРС УКМ20-SS-02	
Комплект шин N(PE) (медь, габ. 1) к ШРС УКМ20-NP-01	
Комплект шин N(PE) (медь, габ. 2) к ШРС* УКМ20-NP-02	

Таблица 1

Тип шкафа	Ином, А	Габарит корпуса	Габарит комплекта силовых шин	Габарит комплекта шин N/PE	Тип и количество групп предохранителей на отходящих линиях			Принципиальная схема первичных соединений
					63 А	100 А	250 А	
20УЗ	250	1	1	1	5	–	–	
21УЗ	250	1	1	1	–	5	–	
22УЗ	250	1	1	1	3	2	–	
26УЗ	400	1	1	1	–	–	5	
23УЗ	400	2	2	2	8	–	–	
24УЗ	400	2	2	2	–	8	–	
25УЗ	400	2	2	2	4	4	–	
27УЗ	400	2	2	2	–	5	2	
28УЗ	400	2	2	2	2	4	2	
29УЗ	400	2	2	2	–	4	4	

* Заказные позиции.

** Выключатель-разъединитель ВР-32 и предохранители (см. таблицу 1) приобретаются отдельно.

Принадлежности для распределительных шкафов

Сальники

Предназначены для ввода проводов и кабелей в электрощитовое оборудование с целью защиты проводников от механического повреждения и защиты самой сборки от проникновения пыли и влаги в месте ввода.



Сальник состоит из корпуса (1), уплотнителя (4), гайки уплотнения (3), прокладок (2) и фиксирующей гайки (5). Уплотнитель и прокладка выполнены из каучука.

Корпус, гайка уплотнения и фиксирующая гайка выполнены из полиамида.

Установка сальника производится при помощи трубного (газового) ключа.

Диапазон рабочих температур сальников типа PG от -15 до +80 °С, сальников типов PGL и MG от -40 до +80 °С.

Ассортимент

Сальники PGL, PG

Степень защиты – IP54.
Цвет – серый RAL 7035.

Габаритные размеры	Наименование	Размеры, мм							Диаметр кабеля, мм	Артикул	Артикул в розничной фасовке
		B	D	D1	D2	L	L1	L2			
	PGL 11	24	18	8	26	34	7	5	6–7	YSA30-08-11-54-K41	
	PGL 13.5	27	20	10	29	35	8	6	9–10	YSA30-10-13-54-K41	
	PGL 16	30	22	12	33	40	10	6	10–11	YSA30-12-16-54-K41	
	PGL 21	35,6	28	16	38,5	45	10	7	14–15	YSA30-16-21-54-K41	
	PGL 29	46	37	25	50	50	9	7	20–24	YSA30-25-29-54-K41	
	PGL 36	60	46	32	66	56	12	8	28–31	YSA30-32-36-54-K41	
	PGL 42	65	54	40	73	63	9	8	35–39	YSA30-40-42-54-K41	
	PGL 48	70	59	44	77	63	12	8	39–43	YSA30-44-48-54-K41	
	PG 7	19	12	7	21	31	9	5	3,5-6	YSA20-06-07-54-K41	YSA20-06-07-54-K41-I 3 шт./уп.
	PG 9	22	15	10	24	33	10	5	4-8	YSA20-08-09-54-K41	YSA20-08-09-54-K41-I 3 шт./уп.
	PG 11	24	18	11	26	36	9,5	5	5-10	YSA20-10-11-54-K41	YSA20-10-11-54-K41-I 3 шт./уп.
	PG 13.5	27	20	12	29	38	9,5	6,5	6-11	YSA20-12-13-54-K41	YSA20-12-13-54-K41-I 2 шт./уп.
	PG 16	30	22	13	33	42	10,5	6	7-14	YSA20-14-16-54-K41	YSA20-14-16-54-K41-I 2 шт./уп.
	PG 21	35,5	28	19	38,5	51	12	7	12-18	YSA20-18-21-54-K41	YSA20-18-21-54-K41-I 2 шт./уп.
	PG 29	46	36	25	50	52	14	6,5	16-25	YSA20-25-29-54-K41	
	PG 36	60	47	32	66	65	13	7,5	24-33,5	YSA20-32-36-54-K41	
	PG 42	64,5	54	38	72	66	15,5	8	29-39	YSA20-40-42-54-K41	
	PG 48	70	59	45	78	66	15	8	31-44	YSA20-44-48-54-K41	

Сальники MG

Степень защиты – IP68.

Цвет – черный.

Габаритные размеры	Наименование	Размеры, мм							Диаметр кабеля	Артикул
		B	D	D1	D2	L	L1	L2		
	MG 12	17,5	12	8	19	37	6	5	4–7	YSA10-08-12-68-K02
	MG 16	22	15	10	24	46	13	7	6–10	YSA10-10-16-68-K02
	MG 20	26,6	20	14	29	52	13	8	10–14	YSA10-14-20-68-K02
	MG 25	32,5	25	18	35,5	57	14	8	13–18	YSA10-18-25-68-K02
	MG 32	41	32	25	45	62	14	8	16–24	YSA10-25-32-68-K02
	MG 40	49	40	32	53,5	70	19	10	20–29	YSA10-30-40-68-K02
	MG 50	61	50	42	66	80	21	10	33–41	YSA10-39-50-68-K02
	MG 63	74	63	52	81,5	89	23	11	44–54	YSA10-52-63-68-K02

Сальники PGM

Степень защиты – IP68.

Материал – латунь с никелевым покрытием.

Цвет – серебристый.

Габаритные размеры	Наименование	Размеры, мм							Диаметр кабеля	Артикул
		B	D	D1	D2	L	L1	L2		
	PGM 7	14,05	12,3	7,2	15,4	23,9	7,95	2,45	3-6	YSA50-06-12-68-K23
	PGM 9	17,02	15	8,97	18,96	27,6	8,25	2,75	4-8	YSA50-08-15-68-K23
	PGM 11	20,04	18,3	11,35	22,03	28,3	8,65	3,15	5-10	YSA50-10-18-68-K23
	PGM 13.5	22,02	20,18	12,4	23,9	29,4	8,62	3,12	6-12	YSA50-12-20-68-K23
	PGM 16	24,09	22,28	15,08	26,49	30,1	9,2	3,7	10-14	YSA50-14-22-68-K23
	PGM 21	30,05	27,97	19,63	33,75	33,2	9,28	3,78	13-18	YSA50-18-28-68-K23
	PGM 29	40,07	37	27,93	43,98	50,2	10,09	4,21	18-25	YSA50-25-37-68-K23
	PGM 36	49,98	47	34,66	64,5	54,8	11,52	4,9	25-33	YSA50-33-47-68-K23
	PGM 42	56,99	54	39,42	63,02	62,8	11,98	5,04	32-38	YSA50-38-54-68-K23
	PGM 48	63,96	59,3	45,5	69,12	64	13,78	5,4	37-44	YSA50-44-59-68-K23

Кабельные ввод-сальники

Степень защиты – IP54.
Цвет – серый, белый.

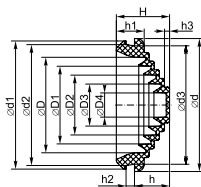
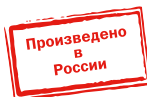

	Наименование	Размеры, мм													Артикул	
		D	D1	D2	D3	D4	d	d1	d2	d3	H	h	h1	h2		h3
	Сальник d=20 мм (D отв. бокса 22 мм) белый	15,5	12,6	9,8	6,9	4,0	28,0	26,0	23,0	22,0	16,0	9,5	8,5	2,5	1,5	YSA40-20-22-68-K01
	Сальник d=20 мм (D отв. бокса 22 мм) серый	15,5	12,6	9,8	6,9	4,0	28,0	26,0	23,0	22,0	16,0	9,5	8,5	2,5	1,5	YSA40-20-22-68-K41
	Сальник d=25 мм (D отв. бокса 27 мм) белый	19,5	15,9	12,3	8,6	5,0	33,0	31,0	28,0	27,0	18,5	11,0	10,0	3,5	1,7	YSA40-25-27-68-K01
	Сальник d=25 мм (D отв. бокса 27 мм) серый	19,5	15,9	12,3	8,6	5,0	33,0	31,0	28,0	27,0	18,5	11,0	10,0	3,5	1,7	YSA40-25-27-68-K41
	Сальник d=25 мм (D отв. бокса 32 мм) белый	24,5	19,9	15,4	10,8	6,3	38,0	36,0	33,0	32,0	19,5	12,0	10,5	3,5	1,8	YSA40-25-32-68-K01
	Сальник d=25 мм (D отв. бокса 32 мм) серый	24,5	19,9	15,4	10,8	6,3	38,0	36,0	33,0	32,0	19,5	12,0	10,5	3,5	1,8	YSA40-25-32-68-K41
	Сальник d=32 мм (D отв. бокса 37 мм) белый	31,5	25,6	19,8	13,9	8,0	43,0	41,0	38,0	37,0	20,5	13,0	11,0	3,5	1,9	YSA40-32-37-68-K01-050
	Сальник d=32 мм (D отв. бокса 37 мм) серый	31,5	25,6	19,8	13,9	8,0	43,0	41,0	38,0	37,0	20,5	13,0	11,0	3,5	1,9	YSA40-32-37-68-K41-050
	Сальник d=40 мм (D отв. бокса 49 мм) белый	39,5	32,1	24,8	17,4	10,0	55,0	53,0	50,0	49,0	22,0	14,5	11,5	3,5	2,1	YSA40-40-49-68-K01
	Сальник d=40 мм (D отв. бокса 49 мм) серый	39,5	32,1	24,8	17,4	10,0	55,0	53,0	50,0	49,0	22,0	14,5	11,5	3,5	2,1	YSA40-40-49-68-K41

Клеммы винтовые КВИ



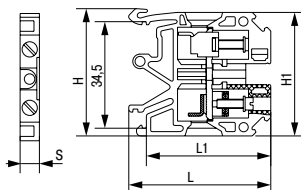
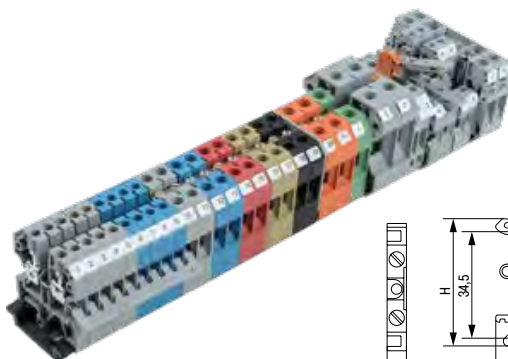

Винтовые клеммы предназначены для постоянного, безопасного и компактного соединения проводников различных сечений в упорядоченных системах распределения внутри электротехнических шкафов.







Применяются для крепления фазных, нулевых и защитных проводников. Устанавливаются на DIN-рейку.

В наличии широкий набор дополнительных принадлежностей: торцевые заглушки, маркировочные пластины, перемычки. Изоляционный корпус выполнен из эластичного и ударопрочного пожаробезопасного полиамида PA6.6, соответствует классификации UL94 V0, обладает превосходной стойкостью к воздействию агрессивных сред и температуры. Цвет исполнения клемм: серый, синий, желтый, зеленый, красный, черный, оранжевый, желто-зеленый (PE).



Ассортимент клемм винтовых серии КВИ

Наименование	Сечение проводника номинальное, мм ²		Номин. ток, А	Макс. ток, А*	Номин. напряжение, В	Макс. крутящий момент винта, Н·м	Размеры, мм			Кол-во выводов	Кол-во уровней	Кол-во в упак.	Артикул
	Многожильного	Одножильного					H	L	S				
 КВИ-2,5 мм ² серая	1-2,5	1-4	24	31	800	0,6	41,6	40,6	6,2	2	1	50	YZN30-002-K03
КВИ-2,5 мм ² синяя	1-2,5	1-4	24	31	800	0,6	41,6	40,6	6,2	2	1	50	YZN30-002-K07
КВИ-2,5 мм ² желтая	1-2,5	1-4	24	31	800	0,6	41,6	40,6	6,2	2	1	50	YZN30-002-K05
КВИ-2,5 мм ² зеленая	1-2,5	1-4	24	31	800	0,6	41,6	40,6	6,2	2	1	50	YZN30-002-K06
КВИ-2,5 мм ² красная	1-2,5	1-4	24	31	800	0,6	41,6	40,6	6,2	2	1	50	YZN30-002-K04
КВИ-2,5 мм ² оранжев.	1-2,5	1-4	24	31	800	0,6	41,6	40,6	6,2	2	1	50	YZN30-002-K09
КВИ-2,5 мм ² черная	1-2,5	1-4	24	31	800	0,6	41,6	40,6	6,2	2	1	50	YZN30-002-K02
 КВИ-4 мм ² серая	1,5-4	1,5-6	35	41	800	0,8	41,6	45,7	6,5	2	1	50	YZN30-004-K03
КВИ-4 мм ² синяя	1,5-4	1,5-6	35	41	800	0,8	41,6	45,7	6,5	2	1	50	YZN30-004-K07
КВИ-4 мм ² желтая	1,5-4	1,5-6	35	41	800	0,8	41,6	45,7	6,5	2	1	50	YZN30-004-K05
КВИ-4 мм ² зеленая	1,5-4	1,5-6	35	41	800	0,8	41,6	45,7	6,5	2	1	50	YZN30-004-K06
КВИ-4 мм ² красная	1,5-4	1,5-6	35	41	800	0,8	41,6	45,7	6,5	2	1	50	YZN30-004-K04
КВИ-4 мм ² оранжев.	1,5-4	1,5-6	35	41	800	0,8	41,6	45,7	6,5	2	1	50	YZN30-004-K09
КВИ-4 мм ² черная	1,5-4	1,5-6	35	41	800	0,8	41,6	45,7	6,5	2	1	50	YZN30-004-K02
 КВИ-6 мм ² серая	2,5-6	2,5-10	50	57	800	1,8	41,6	45,7	8,2	2	1	50	YZN30-006-K03
КВИ-6 мм ² синяя	2,5-6	2,5-10	50	57	800	1,8	41,6	45,7	8,2	2	1	50	YZN30-006-K07
КВИ-6 мм ² желтая	2,5-6	2,5-10	50	57	800	1,8	41,6	45,7	8,2	2	1	50	YZN30-006-K05
КВИ-6 мм ² зеленая	2,5-6	2,5-10	50	57	800	1,8	41,6	45,7	8,2	2	1	50	YZN30-006-K06
КВИ-6 мм ² красная	2,5-6	2,5-10	50	57	800	1,8	41,6	45,7	8,2	2	1	50	YZN30-006-K04
КВИ-6 мм ² оранжев.	2,5-6	2,5-10	50	57	800	1,8	41,6	45,7	8,2	2	1	50	YZN30-006-K09
КВИ-6 мм ² черная	2,5-6	2,5-10	50	57	800	1,8	41,6	45,7	8,2	2	1	50	YZN30-006-K02
 КВИ-10 мм ² серая	4-10	4-16	70	76	800	1,8	41,6	45,7	10	2	1	50	YZN30-010-K03
КВИ-10 мм ² синяя	4-10	4-16	70	76	800	1,8	41,6	45,7	10	2	1	50	YZN30-010-K07
КВИ-10 мм ² желтая	4-10	4-16	70	76	800	1,8	41,6	45,7	10	2	1	50	YZN30-010-K05
КВИ-10 мм ² зеленая	4-10	4-16	70	76	800	1,8	41,6	45,7	10	2	1	50	YZN30-010-K06
КВИ-10 мм ² красная	4-10	4-16	70	76	800	1,8	41,6	45,7	10	2	1	50	YZN30-010-K04
КВИ-10 мм ² оранжев.	4-10	4-16	70	76	800	1,8	41,6	45,7	10	2	1	50	YZN30-010-K09
КВИ-10 мм ² черная	4-10	4-16	70	76	800	1,8	41,6	45,7	10	2	1	50	YZN30-010-K02
 КВИ-16 мм ² серая	6-16	6-25	85	85	800	3	50,5	51,7	12	2	1	50	YZN30-016-K03
КВИ-16 мм ² синяя	6-16	6-25	85	85	800	3	50,5	51,7	12	2	1	50	YZN30-016-K07

* Для одножильного проводника максимального сечения.

Наименование	Сечение проводника номинальное, мм ²		Номинал. ток, А	Макс. ток, А*	Номинал. напряжение, В	Макс. крутящий момент винта, Н-м	Размеры, мм			Кол-во выводов	Кол-во уровней	Кол-во в упак.	Артикул
	Многожильного	Одножильного					H	L	S				
 КВИ-4-2L двухуровневая 4 мм ² серая	1,5-4	1,5-6	32	32	500	0,8	55,5	55,5	6	4	2	50	YZN30-004D-K03
 КВИ-2,5-PEN 2,5 мм ²	1-2,5	1-4	24	24	800	0,6	41,6	40,6	6,2	2	1	50	YZN30-002-K52
 КВИ-6-И измерительная 6 мм ² серая	0,5-6	0,5-10	57	57	600	1,8	66	51,5	8	2	1	50	YZN30-006S-K03
 КВИ-4-Р с размыкателем серая	1,5-4	1,5-6	35	41	500	0,8	51,5	46,5	6,2	2	1	50	YZN30-004P-K03
 КВИ-4-П с предохранителем 5×20 серая	1,5-4	1,5-6	6,3	6,3	500	0,8	58	41,8	8	2	1	50	YZN30-004F-K02

Аксессуары для клемм КВИ

Наименование	Тип КВИ	Цвет	Артикул		
	Заглушка торцевая	КВИ 2,5	Серый	YZN30D-ZGL-002-K03	
	КВИ 2,5	Синий	YZN30D-ZGL-002-K07		
	КВИ 4 – КВИ 10	Серый	YZN30D-ZGL-004-K03		
	КВИ 4 – КВИ 10	Синий	YZN30D-ZGL-004-K07		
	КВИ 16	Серый	YZN30D-ZGL-016-K03		
	КВИ 16	Синий	YZN30D-ZGL-016-K07		
	КВИ-4-П	Серый	YZN30D-ZGL-004F-K03		
	КВИ-6-И	Серый	YZN30D-ZGL-006S-K03		
КВИ-4-2L	Серый	YZN30D-ZGL-004D-K03			
	Маркеры для КВИ без символов	КВИ 2,5 – КВИ 16	Белый	YZN30M-004-K00	
	Маркеры для КВИ с нумерацией №№ 1-10		Белый	YZN30M-004-K00-10	
	Маркеры для КВИ с символами «А, В, С, N, PE»		Белый	YZN30M-004-K00-A	
Наименование	Тип КВИ	Макс. крутящий момент при затягивании, Н-м	Кол-во PIN	Артикул	
	Перемычка для КВИ	КВИ 2,5	0,4	2	YZN30Q-002-2P
				3	YZN30Q-002-3P
				10	YZN30Q-002-10P
	КВИ 4	0,5	2	YZN30Q-004-2P	
			3	YZN30Q-004-3P	
			10	YZN30Q-004-10P	
	КВИ 6	0,6	2	YZN30Q-006-2P	
			3	YZN30Q-006-3P	
			10	YZN30Q-006-10P	
	КВИ 10	0,5	2	YZN30Q-010-2P	
			3	YZN30Q-010-3P	
			10	YZN30Q-010-10P	
КВИ 16	0,8	2	YZN30Q-016-2P		
		3	YZN30Q-016-3P		
		10	YZN30Q-016-10P		

* Для одножильного проводника максимального сечения.

Клеммные зажимы серии ЗНИ



Служат для безопасного и компактного подключения фазных, нулевых и защитных (земля) проводников различного сечения. Устанавливаются на DIN-рейку. Комплекуются маркером для нанесения номера (кроме ЗНИ-2,5 и ЗНИ-95).



Также поставляются боковые заглушки для клеммных зажимов серии ЗНИ. Оконечные зажимы могут закрываться пластиковыми заглушками соответствующего размера и цвета.

Выполнены из цветного негорючего полиамида – желто-зеленого (земля), синего (ноль), серого (фаза) цвета.

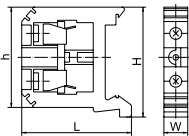
Ассортимент клеммных зажимов серии ЗНИ

Габаритные размеры	Тип ЗНИ	Максимальное сечение подключаемых проводов, мм ²	Номин. ток, А	Размеры, мм				Кол-во в упак.	Артикул
				L	H	h	W		
	ЗНИ-2,5 серый*	2,5	24	47	42,6	41,7	8	50	YZN10-002-K03
	ЗНИ-2,5 синий*	2,5	24	47	42,6	41,7	8	50	YZN10-002-K07
	ЗНИ-4 серый	4	35	41,5	45,5	33	6,3	60	YZN10-004-K03
	ЗНИ-4 синий	4	35	41,5	45,5	33	6,3	60	YZN10-004-K07
	ЗНИ-6 серый	6	50	42	46	33,5	8	50	YZN10-006-K03
	ЗНИ-6 синий	6	50	42	46	33,5	8	50	YZN10-006-K07
	ЗНИ-10 серый	10	70	46	45,5	42	10,5	40	YZN10-010-K03
	ЗНИ-10 синий	10	70	46	45,5	42	10,5	40	YZN10-010-K07
	ЗНИ-16 серый	16	85	48	58	51	12	30	YZN10-016-K03
	ЗНИ-16 синий	16	85	48	58	51	12	30	YZN10-016-K07
	ЗНИ-35 серый	35	125	59	51,5	51	15	30	YZN10-035-K03
	ЗНИ-35 синий	35	125	59	51,5	51	15	30	YZN10-035-K07
	ЗНИ-70 серый	70	250	91	61,5	61,5	22,2	8	YZN10-070-K03
	ЗНИ-70 синий	70	250	91	61,5	61,5	22,2	8	YZN10-070-K07
	ЗНИ-95 серый	95	330	80	96	88,2	26,5	5	YZN10-095-K03
	ЗНИ-95 синий	95	330	80	96	88,2	26,5	5	YZN10-095-K07
	ЗНИ-4 PEN	4	35	43	58	40	7	20	YZN20-004-K52
	ЗНИ-6 PEN	6	50	45	58	41	9	20	YZN20-006-K52
	ЗНИ-10 PEN	10	70	46	58	41	10	20	YZN20-010-K52
	ЗНИ-16 PEN	16	85	48	58	51	12	20	YZN20-016-K52
	ЗНИ-35 PEN	35	125	58	60	60	17	10	YZN20-035-K52
	ЗНИ-70 PEN	70	250	77	71	71	20	5	YZN20-070-K52

Аксессуары для клемм ЗНИ - Заглушки

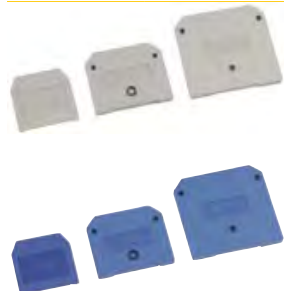
	ЗНИ-4 серый (подходит к ЗНИ-6)	20	YZN10D-ZGL-006-K03
	ЗНИ-4 синий (подходит к ЗНИ-6)	20	YZN10D-ZGL-006-K07
	ЗНИ-10 серый	20	YZN10D-ZGL-010-K03
	ЗНИ-10 синий	20	YZN10D-ZGL-010-K07
	ЗНИ-16 серый	20	YZN10D-ZGL-016-K03
	ЗНИ-16 синий	20	YZN10D-ZGL-016-K07
	ЗНИ-35 серый	20	YZN10D-ZGL-035-K03
	ЗНИ-35 синий	20	YZN10D-ZGL-035-K07

* Поставляется с торцевой заглушкой.

Клеммы пружинные КПИ

Предназначены для постоянного, безопасного и компактного соединения проводников различных сечений в системах распределения внутри электротехнических шкафов. Служат для безопасного и компактного подключения фазных, нулевых и защитных (земля) проводников различного сечения. Устанавливаются на DIN-рейку.



Пружинный тип зажима проводников обеспечивает быструю скорость сборки и надежную фиксацию в условиях вибрационных нагрузок. Наличие двойного функционального ряда переключателей облегчает задачу распределения потенциалов.

Широкий ассортимент принадлежностей для установки клемм: боковые заглушки для клемм соответствующего цвета, маркировочные пластины с символами и без, торцевые переключатели, маркировка ряда для клеммной сборки.

Выполнены из цветного негорючего полиамида – серого (фаза), синего (ноль), желто-зеленого (земля) цвета.





Класс горючести по UL94 – V0.

Номинальное импульсное выдерживаемое напряжение U_{imp} , В – 6 000.

Номинальное напряжение изоляции, В – 800.

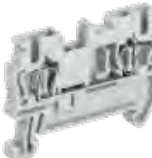

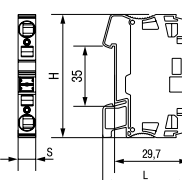



Ассортимент пружинных клемм КПИ

4

Наименование	Сечение проводника номинальное, мм ²		Номинал. ток, А	Максимальный ток, А*	Номинальное напряжение, В	Размеры, мм			Кол-во выводов	Кол-во уровней	Кол-во в упаковке	Артикул	
	Многожильного	Одножильного				H	L	S					
	КПИ 2в-1,5 серый	0,2-1,5	0,2-2,5	17,5	24	500	49,3	35,9	4,2	2	1	60	YZN11-001-K03
	КПИ 2в-1,5 синий	0,2-1,5	0,2-2,5	17,5	24	500	49,3	35,9	4,2	2	1	60	YZN11-001-K07
	КПИ 2в-1,5 желтый	0,2-1,5	0,2-2,5	17,5	24	500	49,3	35,9	4,2	2	1	60	YZN11-001-K05
	КПИ 2в-1,5 зеленый	0,2-1,5	0,2-2,5	17,5	24	500	49,3	35,9	4,2	2	1	60	YZN11-001-K06
	КПИ 2в-1,5 красный	0,2-1,5	0,2-2,5	17,5	24	500	49,3	35,9	4,2	2	1	60	YZN11-001-K04
	КПИ 2в-1,5 оранжевый	0,2-1,5	0,2-2,5	17,5	24	500	49,3	35,9	4,2	2	1	60	YZN11-001-K09
	КПИ 2в-1,5 черный	0,2-1,5	0,2-2,5	17,5	24	500	49,3	35,9	4,2	2	1	60	YZN11-001-K02
	КПИ 2в-1,5 PE (желто-зеленый)	0,2-1,5	0,2-2,5	17,5	24	500	49,3	35,9	4,2	2	1	60	YZN21-001-K52
	КПИ 2в-2,5 серый	0,2-2,5	0,2-4	24	31	800	49,3	35,9	5,2	2	1	50	YZN11-002-K03
	КПИ 2в-2,5 синий	0,2-2,5	0,2-4	24	31	800	49,3	35,9	5,2	2	1	50	YZN11-002-K07
	КПИ 2в-2,5 желтый	0,2-2,5	0,2-4	24	31	800	49,3	35,9	5,2	2	1	50	YZN11-002-K05
	КПИ 2в-2,5 зеленый	0,2-2,5	0,2-4	24	31	800	49,3	35,9	5,2	2	1	50	YZN11-002-K06
	КПИ 2в-2,5 красный	0,2-2,5	0,2-4	24	31	800	49,3	35,9	5,2	2	1	50	YZN11-002-K04
	КПИ 2в-2,5 оранжевый	0,2-2,5	0,2-4	24	31	800	49,3	35,9	5,2	2	1	50	YZN11-002-K09
	КПИ 2в-2,5 черный	0,2-2,5	0,2-4	24	31	800	49,3	35,9	5,2	2	1	50	YZN11-002-K02
	КПИ 2в-2,5 PE (желто-зеленый)	0,2-2,5	0,2-4	24	31	800	49,3	35,9	5,2	2	1	50	YZN21-002-K52
	КПИ 2в-4 серый	0,2-4	0,2-6	31	41	800	56,3	35,6	6,2	2	1	40	YZN11-004-K03
	КПИ 2в-4 синий	0,2-4	0,2-6	31	41	800	56,3	35,6	6,2	2	1	40	YZN11-004-K07
	КПИ 2в-4 желтый	0,2-4	0,2-6	31	41	800	56,3	35,6	6,2	2	1	40	YZN11-004-K05
	КПИ 2в-4 зеленый	0,2-4	0,2-6	31	41	800	56,3	35,6	6,2	2	1	40	YZN11-004-K06
	КПИ 2в-4 красный	0,2-4	0,2-6	31	41	800	56,3	35,6	6,2	2	1	40	YZN11-004-K04
	КПИ 2в-4 оранжевый	0,2-4	0,2-6	31	41	800	56,3	35,6	6,2	2	1	40	YZN11-004-K09
	КПИ 2в-4 черный	0,2-4	0,2-6	31	41	800	56,3	35,6	6,2	2	1	40	YZN11-004-K02
	КПИ 2в-4 PE (желто-зеленый)	0,2-4	0,2-6	31	41	800	56,3	35,6	6,2	2	1	40	YZN21-004-K52
	КПИ 2в-6 серый	0,5-6	0,5-10	41	52	800	69,7	42,4	8,2	2	1	24	YZN11-006-K03
	КПИ 2в-6 синий	0,5-6	0,5-10	41	52	800	69,7	42,4	8,2	2	1	24	YZN11-006-K07
	КПИ 2в-6 PE (желто-зеленый)	0,5-6	0,5-10	41	52	800	69,7	42,4	8,2	2	1	24	YZN21-006-K52
	КПИ 3в-2,5 серый	0,2-2,5	0,2-4	24	31	800	60,8	35,9	5,2	3	1	45	YZN11-3-002-K03
	КПИ 3в-2,5 синий	0,2-2,5	0,2-4	24	31	800	60,8	35,9	5,2	3	1	45	YZN11-3-002-K07
	КПИ 2в-10 серый	4-10	4-16	57	70	800	72	50,3	10,3	2	1	20	YZN11-010-K03
	КПИ 2в-10 синий	4-10	4-16	57	70	800	72	50,3	10,3	2	1	20	YZN11-010-K07

* Для одножильного проводника максимального сечения.

Аксессуары для клемм КПИ

	Наименование	Тип КПИ	Цвет	Артикул	
	Заглушка торцевая	КПИ 2в-1,5/2,5	серый	YZN11D-ZGL-002-K03	
		синий	YZN11D-ZGL-002-K07		
		КПИ 2в-4	серый	YZN11D-ZGL-004-K03	
		синий	YZN11D-ZGL-004-K07		
		КПИ 2в-6	серый	YZN11D-ZGL-006-K03	
		КПИ 2в-10	синий	YZN11D-ZGL-006-K07	
		серый	YZN11D-ZGL-010-K03		
		синий	YZN11D-ZGL-010-K07		
		КПИ 3в-1,5/2,5	серый	YZN11D-3-ZGL-002-K03	
		синий	YZN11D-3-ZGL-002-K07		
	Заглушка для КПИ	2в-1,5/2,5	черная	YZN11D-ZGL-002-K02	
			красная	YZN11D-ZGL-002-K04	
			желтая	YZN11D-ZGL-002-K05	
			зеленая	YZN11D-ZGL-002-K06	
			КПИ 2в-6	синяя	YZN11D-ZGL-006-K07
			КПИ 2в-10	синяя	YZN11D-ZGL-010-K07
	Маркеры для КПИ без символов	КПИ 2в-1,5	белый	YZN11M-001-K00	
		КПИ 2в-2,5	белый	YZN11M-002-K00	
		КПИ 2в-4	белый	YZN11M-004-K00	
		КПИ 2в-6	белый	YZN11M-006-K00	
		КПИ 2в-10	белый	YZN11M-010-K00	
	Маркеры для КПИ с нумерацией №№ 1-10	КПИ 2в-1,5	белый	YZN11M-001-K00-10	
		КПИ 2в-2,5	белый	YZN11M-002-K00-10	
		КПИ 2в-4	белый	YZN11M-004-K00-10	
		КПИ 2в-6	белый	YZN11M-006-K00-10	
		КПИ 2в-10	белый	YZN11M-010-K00-10	
	Маркеры для КПИ с символами «L1, L2, L3, N, PE»	КПИ 2в-1,5	белый	YZN11M-001-K00-A	
		КПИ 2в-2,5	белый	YZN11M-002-K00-A	
		КПИ 2в-4	белый	YZN11M-004-K00-A	
		КПИ 2в-6	белый	YZN11M-006-K00-A	
		КПИ 2в-10	белый	YZN11M-010-K00-A	
	Маркеры для КПИ-10 мм ² с символами "L1, L2, L3, N, PE"	10 мм ²	белый	YZN11M-010-K00-A	
			Перемычка для КПИ	КПИ 2в-1,5	2
3	YZN11FBS-001-3P				
10	YZN11FBS-001-10P				
КПИ 2в-2,5	2	YZN11FBS-002-2P			
	3	YZN11FBS-002-3P			
	10	YZN11FBS-002-10P			
КПИ 2в-4	2	YZN11FBS-004-2P			
	3	YZN11FBS-004-3P			
	10	YZN11FBS-004-10P			
КПИ 2в-6	10	YZN11FBS-006-10P			
	10	YZN11FBS-006-10P			
	Концевой стопор (ограничитель с маркировкой) на DIN-рейку			-	YZN11DF-003-K03
	Держатель маркировки для КПИ на концевой стопор		-	YZN11DFMH-003-K03	

Клеммы вводные силовые КВС

Вводные силовые клеммы предназначены для соединения проводников больших размеров от 6 до 240 мм² при организации ввода и распределения проводников внутри электротехнических шкафов и щитов. Применяется для соединения медных и алюминиевых проводников при установке промышленного оборудования. Подключение посредством зажимов делает монтаж максимально простым и быстрым. Прочный корпус обладает повышенной пожаростойкостью, выполнен из полиамида PA 6.6 по стандарту UL94 V0 (не поддерживающего горение).



Специальная паста на зажимном винте и токоведущей шине клеммы увеличивает контактную поверхность и уменьшает потери мощности и нагрев в точке контакта, увеличивая срок службы клеммы.

Соединительная часть – покрытый оловом алюминий.

Рабочая температура эксплуатации: –40...+85 °С

4

Ассортимент вводных силовых клемм КВС

Ассортимент	Цвет	Сечение провода, мм ²	Номинальный ток, А	Номинальный кратковременно выдерживаемый ток, кА	Номинальное импульсное выдерживаемое напряжение Uimp, кВ	Момент затяжки, Нм	Кол-во рядов	Артикул
 Клемма вводная силовая КВС 6-50 мм ²	серый	CU 2,5-50 Al 6-50	CU 160 Al 145	6,0	8,0	4 (2,5-4мм ²) 12 (6-50мм ²)	1	YZN12-050-K03
	синий						2	YZN13-050-K03
	 	желто-зеленый	3	YZN14-050-K03				
		серый	1	YZN12-050-K07				
			2	YZN13-050-K07				
		желто-зеленый	1	YZN22-050-K52				
2	YZN23-050-K52							
 Клемма вводная силовая КВС 16-95 мм ²	серый	16-95	CU 245 Al 220	11,4	8,0	20	1	YZN12-095-K03
	синий						2	YZN13-095-K03
	 	желто-зеленый	1	YZN12-095-K07				
		серый	2	YZN13-095-K07				
			1	YZN22-095-K52				
		желто-зеленый	2	YZN23-095-K52				
 Клемма вводная силовая КВС 35-150 мм ²	серый		35-150	CU 320 Al 290	18,0	8,0	14 (35-95мм ²) 24 (120-150мм ²)	YZN12-150-K03
	синий	YZN12-150-K07						
	 	желто-зеленый	YZN22-150-K52					
		серый	YZN12-240-K03					
			YZN12-240-K07					
		желто-зеленый	YZN22-240-K52					
 Клемма вводная силовая КВС 35-240 мм ²	серый		35-240	CU 425 Al 380	28,8	8,0	12 (35-70мм ²) 40 (95-240мм ²)	YZN12-240-K03
	синий	YZN12-240-K07						
	 	желто-зеленый	YZN22-240-K52					
		серый	YZN12-240-K03					
			YZN12-240-K07					
		желто-зеленый	YZN22-240-K52					

Изоляторы шинные плоские ИШП

Предназначены для удерживания силовых токоведущих шин в шинной сборке внутри электрических распределительных шкафов и щитов с номинальным током до 4000 А.

Используются для упорядоченной организации шинных соединений и установки различных ответвлений от центральных шин при сборке щитов НКУ различного назначения.

Преимущества изоляторов шинных плоских ИШП IEK®:

- выполнены из SMC-материала, армированного стекловолокном, обладающего высокой прочностью на изгиб и растяжение. Устойчивы к динамическим нагрузкам при возникновении токов короткого замыкания;
- изолятор имеет двух- или трехфазное исполнение;
- обеспечивает вертикальное крепление шин толщиной 5 и 10 мм;
- простота и надежность конструкции для быстрой сборки шинных систем из медных и алюминиевых шин.

Ассортимент

	Наименование	Количество полюсов	Расстояние между шинами, мм	Кол-во в упаковке, шт.	Артикул
	Изолятор шинный плоский ИШП 2Р для шин 5 и 10 мм 180 мм	2	72	2	YIS40-2-180
	Изолятор шинный плоский ИШП 3Р для шин 5 и 10 мм 270 мм	3	100	2	YIS40-3-270
	Изолятор шинный плоский ИШП 3Р для шин 5 и 10 мм 370 мм	3	125	2	YIS40-3-370
	Изолятор шинный плоский ИШП 4Р для шин 5 и 10 мм 303 мм	4	75	2	YIS40-4-303

4

Изоляторы соединительных шпилек для ИШП

Предназначены для изоляции соединительных шпилек при установке плоских изоляторов в шинной сборке.

Выполнены в виде трубок из стекловолоконной ткани, покрытой эпоксидной смолой.

Широкий размерный ряд обеспечивает возможность использования с силовыми шинами различной ширины.

Ассортимент

	Наименование	Диаметр внешний/внутренний, мм	Длина, мм	Артикул
	Изолятор соединительных шпилек 1000 мм для ИШП	19,5/13	1000	YIS40-1000
	Изолятор соединительных шпилек 110 мм для ИШП (к-т 2 шт)		110	YIS40-110
	Изолятор соединительных шпилек 150 мм для ИШП (к-т 2 шт)		150	YIS40-150
	Изолятор соединительных шпилек 20 мм для ИШП (к-т 2 шт)		20	YIS40-20
	Изолятор соединительных шпилек 30 мм для ИШП (к-т 2 шт)		30	YIS40-30
	Изолятор соединительных шпилек 40 мм для ИШП (к-т 2 шт)		40	YIS40-40
	Изолятор соединительных шпилек 50 мм для ИШП (к-т 2 шт)		50	YIS40-50
	Изолятор соединительных шпилек 60 мм для ИШП (к-т 2 шт)		60	YIS40-60
	Изолятор соединительных шпилек 70 мм для ИШП (к-т 2 шт)		70	YIS40-70
	Изолятор соединительных шпилек 90 мм для ИШП (к-т 2 шт)		90	YIS40-90

Шины электротехнические

Шины электротехнические медные и алюминиевые

Шины электротехнические медные М1Т изготавливаются из качественных марок меди согласно ГОСТ 434 и ГОСТ 859. Шины электротехнические алюминиевые АД 31Т изготавливаются из качественных марок алюминия согласно ГОСТ 15176, ГОСТ 8617 и ГОСТ 4784.

Используются для изготовления шинных трасс, шинопроводов различной конфигурации. Применяются в распределительных щитах НКУ, системах электроснабжения жилых, общественных и промышленных зданий. Поставляются в полосах длиной по 4 метра.

Ассортимент шин электротехнических медных М1Т и АД 31Т

Наименование	Сечение, мм ²	Максимальная сила тока, А	Масса 1 пог. м, кг	Артикул
Шина М1Т 10×100×4000 мм	1000	2310	8,95	YBC10-10-100
Шина М1Т 10×120×4000 мм	1200	2650	10,75	YBC10-10-120
Шина М1Т 10×30×4000 мм	300	798	2,70	YBC10-10-030
Шина М1Т 10×50×4000 мм	500	1263	4,48	YBC10-10-050
Шина М1Т 10×60×4000 мм	600	1475	5,38	YBC10-10-060
Шина М1Т 10×80×4000 мм	800	1900	7,18	YBC10-10-080
Шина М1Т 3×15×4000 мм	45	210	0,43	YBC10-03-015
Шина М1Т 3×16×4000 мм	48	228	0,45	YBC10-03-016
Шина М1Т 3×20×4000 мм	60	275	0,55	YBC10-03-020
Шина М1Т 3×25×4000 мм	75	340	0,68	YBC10-03-025
Шина М1Т 3×30×4000 мм	90	398	0,83	YBC10-03-030
Шина М1Т 3×40×4000 мм	120	525	1,08	YBC10-03-040
Шина М1Т 4×20×4000 мм	80	320	0,73	YBC10-04-020
Шина М1Т 4×25×4000 мм	100	393	0,90	YBC10-04-025
Шина М1Т 4×30×4000 мм	120	475	1,08	YBC10-04-030
Шина М1Т 4×40×4000 мм	160	625	1,45	YBC10-04-040
Шина М1Т 5×20×4000 мм	100	393	0,90	YBC10-05-020
Шина М1Т 5×25×4000 мм	125	467	1,13	YBC10-05-025
Шина М1Т 5×30×4000 мм	150	530	1,35	YBC10-05-030
Шина М1Т 5×40×4000 мм	200	700	1,80	YBC10-05-040
Шина М1Т 5×50×4000 мм	250	860	2,25	YBC10-05-050
Шина М1Т 6×50×4000 мм	300	955	2,70	YBC10-06-050
Шина М1Т 6×60×4000 мм	360	1125	3,23	YBC10-06-060
Шина М1Т 8×80×4000 мм	640	1690	5,73	YBC10-08-080
Шина АД 31Т 10×100×4000 мм	1000	1820	2,710	YBA10-10-100
Шина АД 31Т 10×120×4000 мм	1200	2070	3,250	YBA10-10-120
Шина АД 31Т 3×15×4000 мм	45	165	0,125	YBA10-03-015
Шина АД 31Т 3×20×4000 мм	60	215	0,175	YBA10-03-020
Шина АД 31Т 3×25×4000 мм	75	265	0,200	YBA10-03-025
Шина АД 31Т 3×30×4000 мм	90	318	0,250	YBA10-03-030
Шина АД 31Т 4×30×4000 мм	120	365	0,325	YBA10-04-030
Шина АД 31Т 4×40×4000 мм	160	480	0,450	YBA10-04-040
Шина АД 31Т 5×40×4000 мм	200	540	0,550	YBA10-05-040
Шина АД 31Т 5×50×4000 мм	250	665	0,680	YBA10-05-050
Шина АД 31Т 5×60×4000 мм	300	800	0,825	YBA10-05-060
Шина АД 31Т 6×30×4000 мм	180	540	0,500	YBA10-06-030
Шина АД 31Т 6×40×4000 мм	240	640	0,650	YBA10-06-040
Шина АД 31Т 6×50×4000 мм	300	740	0,810	YBA10-06-050
Шина АД 31Т 6×60×4000 мм	360	870	0,960	YBA10-06-060
Шина АД 31Т 6×80×4000 мм	480	1150	1,300	YBA10-06-080
Шина АД 31Т 8×100×4000 мм	800	1625	2,170	YBA10-08-100
Шина АД 31Т 8×60×4000 мм	480	1025	1,300	YBA10-08-060
Шина АД 31Т 8×80×4000 мм	640	1320	1,730	YBA10-08-080

Шины электротехнические медные гибкие ШМГ

Изготавливаются из качественных марок меди М1 согласно ГОСТ 859. Используются для изготовления шинных трасс, шино-проводов различной конфигурации. Применяются в распределительных щитах НКУ, системах электроснабжения жилых, общественных и промышленных зданий.

Поставляются в полосах длиной по два метра, с поливинилхлоридной изоляцией.

Ассортимент шин электротехнических медных гибких ШМГ

Таблица 1

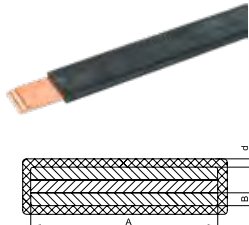

Наименование	Сечение, мм ²	Количество пластин, шт.	Размеры пластин А × В, мм*	Максимальная сила тока I, А	Масса, кг	Артикул
ШМГ 2×15,5×0,8	24,8	2	15,5×0,8	125	0,56	YBF10-2-15-D8
ШМГ 2×20×1	40	2	20×1	250	0,86	YBF10-2-20-01
ШМГ 2×24×1	48	2	24×1	380	1,02	YBF10-02-024-01
ШМГ 2×32×1	64	2	32×1	406	1,35	YBF10-02-032-01
ШМГ 2×40×1	80	2	40×1	455	1,68	YBF10-02-040-01
ШМГ 3×9×0,8	21,6	3	9×0,8	134	0,47	YBF10-03-009-D8
ШМГ 3×20×1	60	3	20×1	260	1,22	YBF10-3-20-01
ШМГ 3×24×1	72	3	24×1	413	1,45	YBF10-03-024-01
ШМГ 3×32×1	96	3	32×1	480	1,92	YBF10-03-032-01
ШМГ 3×40×1	120	3	40×1	522	2,4	YBF10-03-040-01
ШМГ 3×50×1	150	3	50×1	592	2,98	YBF10-03-050-01
ШМГ 3×63×1	189	3	63×1	675	3,75	YBF10-03-063-01
ШМГ 3×80×1	240	3	80×1	827	4,75	YBF10-03-080-01
ШМГ 4×15,5×0,8	49,6	4	15,5×0,8	320	1,01	YBF10-04-015-D8
ШМГ 4×20×1	80	4	20×1	402	1,58	YBF10-04-020-01
ШМГ 4×24×1	96	4	24×1	465	1,89	YBF10-04-024-01
ШМГ 4×32×1	128	4	32×1	548	2,5	YBF10-04-032-01
ШМГ 4×40×1	160	4	40×1	615	3,11	YBF10-04-040-01
ШМГ 4×50×1	200	4	50×1	727	3,88	YBF10-04-050-01
ШМГ 4×63×1	252	4	63×1	855	4,88	YBF10-04-063-01
ШМГ 4×80×1	320	4	80×1	1015	6,18	YBF10-04-080-01
ШМГ 4×100×1	400	4	100×1	1225	7,71	YBF10-04-100-01
ШМГ 5×20×1	100	5	20×1	420	1,94	YBF10-05-020-01
ШМГ 5×24×1	120	5	24×1	500	2,32	YBF10-5-24-01
ШМГ 5×32×1	160	5	32×1	630	3,08	YBF10-5-32-01
ШМГ 5×40×1	200	5	40×1	760	3,83	YBF10-05-040-01
ШМГ 5×50×1	250	5	50×1	930	4,77	YBF10-05-050-01
ШМГ 5×63×1	315	5	63×1	1030	6	YBF10-05-063-01
ШМГ 5×80×1	400	5	80×1	1175	7,61	YBF10-05-080-01
ШМГ 5×100×1	500	5	100×1	1385	9,5	YBF10-05-100-01
ШМГ 6×9×0,8	43,2	6	9×0,8	245	0,87	YBF10-06-009-D8
ШМГ 6×15,5×0,8	74,4	6	15,5×0,8	402	1,46	YBF10-06-015-D8
ШМГ 6×20×1	120	6	20×1	462	2,3	YBF10-06-020-01
ШМГ 6×24×1	144	6	24×1	566	2,75	YBF10-06-024-01
ШМГ 6×32×1	192	6	32×1	640	3,65	YBF10-6-32-01
ШМГ 6×40×1	240	6	40×1	860	4,55	YBF10-06-040-01
ШМГ 6×50×1	300	6	50×1	1035	5,67	YBF10-06-050-01
ШМГ 6×63×1	378	6	63×1	1215	7,13	YBF10-06-063-01
ШМГ 6×80×1	480	6	80×1	1375	9,05	YBF10-06-080-01
ШМГ 6×100×1	600	6	100×1	1550	11,28	YBF10-06-100-01
ШМГ 8×24×1	192	8	24×1	678	3,62	YBF10-08-024-01
ШМГ 8×32×1	256	8	32×1	800	4,8	YBF10-8-32-01
ШМГ 8×40×1	320	8	40×1	1040	5,94	YBF10-08-040-01
ШМГ 8×50×1	400	8	50×1	1175	7,46	YBF10-08-050-01
ШМГ 8×63×1	504	8	63×1	1395	9,38	YBF10-08-063-01
ШМГ 8×80×1	640	8	80×1	1600	11,9	YBF10-08-080-01
ШМГ 8×100×1	800	8	100×1	1815	14,85	YBF10-08-100-01
ШМГ 8×120×1	960	8	120×1	2135	17,8	YBF10-08-120-01
ШМГ 9×9×0,8	64,8	9	9×0,8	265	1,27	YBF10-09-009-D8
ШМГ 10×15,5×0,8	124	10	15,5×0,8	455	2,36	YBF10-10-015-D8
ШМГ 10×20×1	200	10	20×1	645	3,75	YBF10-10-020-01
ШМГ 10×24×1	240	10	24×1	800	4,48	YBF10-10-024-01

* Сила тока из расчета максимальной температуры в шкафу 75 °С.

Наименование	Сечение, мм ²	Количество пластин, шт.	Размеры пластин А × В, мм*	Максимальная сила тока I, А	Масса, кг	Артикул
ШМГ 2×15,5×0,8	24,8	2	15,5×0,8	125	0,56	YBF10-10-032-01
ШМГ 2×20×1	40	2	20×1	250	0,86	YBF10-10-040-01
ШМГ 2×24×1	48	2	24×1	380	1,02	YBF10-10-050-01
ШМГ 2×32×1	64	2	32×1	406	1,35	YBF10-10-063-01
ШМГ 2×40×1	80	2	40×1	455	1,68	YBF10-10-080-01
ШМГ 3×9×0,8	21,6	3	9×0,8	134	0,47	YBF10-10-100-01
ШМГ 3×20×1	60	3	20×1	260	1,22	YBF10-10-120-01
ШМГ 3×24×1	72	3	24×1	413	1,45	YBF10-10-160-01
ШМГ 3×32×1	96	3	32×1	480	1,92	YBF10-12-100-01
ШМГ 3×40×1	120	3	40×1	522	2,4	YBF10-12-120-01

Характеристики и подбор ШМГ

Рекомендуемое значение силы тока (запас прочности) для подбора шин ШМГ указано в таблице 1. Подбор шин рекомендуется производить именно по этой величине.

Предельные максимально допустимые кратковременные токи для шин ШМГ в зависимости от температурных нагрузок указаны в таблице 2.

Допустимая сила тока ШМГ определяется по формуле: $\Delta T(^{\circ}K) = T_2 - T_1$, где:

T₁ — температура внутри шкафа,

T₂ — температура шины.

При расчете принимается температура окружающей среды 25 °С.

Таблица 2

Наименование	Сечение, мм ²	Допустимая сила тока *, А	Коэф. при параллельном подключении нескольких шин		Ток, А				
			2 шины	3 шины	T 30°	T 40°	T 50°	T 60°	T 70°
ШМГ 2×15,5×0,8	24,8	212	1,72	2,25	165	191	212	234	252
ШМГ 2×20×1	40	275	1,72	2,25	214	246	275	300	326
ШМГ 2×24×1	48	380	1,72	2,25	295	340	380	416	450
ШМГ 2×32×1	64	406	1,72	2,25	315	363	406	445	480
ШМГ 2×40×1	80	455	1,72	2,25	352	406	455	500	538
ШМГ 3×9×0,8	21,6	134	1,72	2,25	104	120	134	147	158
ШМГ 3×20×1	60	360	1,72	2,25	280	323	360	395	428
ШМГ 3×24×1	72	413	1,72	2,25	320	370	413	453	490
ШМГ 3×32×1	96	480	1,72	2,25	372	430	480	525	570
ШМГ 3×40×1	120	522	1,72	2,25	405	466	522	570	617
ШМГ 3×50×1	150	592	1,72	2,25	460	530	592	650	700
ШМГ 3×63×1	189	675	1,65	2,12	522	603	675	740	798
ШМГ 3×80×1	240	827	1,65	2,12	640	740	827	906	980
ШМГ 4×15,5×0,8	49,6	320	1,72	2,25	248	286	320	350	380
ШМГ 4×20×1	80	402	1,72	2,25	312	360	402	440	476
ШМГ 4×24×1	96	465	1,72	2,25	360	416	465	540	550
ШМГ 4×32×1	128	548	1,72	2,25	425	490	548	600	648
ШМГ 4×40×1	160	615	1,72	2,25	476	550	615	673	727
ШМГ 4×50×1	200	727	1,72	2,25	563	650	727	795	860
ШМГ 4×63×1	252	855	1,65	2,12	661	763	855	935	1010
ШМГ 4×80×1	320	1015	1,65	2,12	785	906	1015	1110	1200
ШМГ 4×100×1	400	1225	1,72	2,25	947	1093	1225	1340	1446
ШМГ 5×20×1	100	420	1,72	2,25	326	376	420	460	498
ШМГ 5×24×1	120	514	1,72	2,25	398	460	514	563	608
ШМГ 5×32×1	160	640	1,72	2,25	496	573	640	702	758
ШМГ 5×40×1	200	760	1,72	2,25	590	680	760	832	900
ШМГ 5×50×1	250	930	1,72	2,25	718	830	930	1016	1100
ШМГ 5×63×1	315	1030	1,65	2,12	797	920	1030	1125	1220
ШМГ 5×80×1	400	1175	1,65	2,12	910	1050	1175	1285	1390
ШМГ 5×100×1	500	1385	1,6	2,02	1070	1235	1385	1515	1635
ШМГ 6×9×0,8	43,2	245	1,72	2,25	190	220	245	269	290
ШМГ 6×15,5×0,8	74,4	402	1,72	2,25	318	360	402	440	476
ШМГ 6×20×1	120	462	1,72	2,25	358	413	462	506	546
ШМГ 6×24×1	144	566	1,72	2,25	438	506	566	620	670
ШМГ 6×32×1	192	715	1,72	2,25	555	640	715	783	846
ШМГ 6×40×1	240	860	1,72	2,25	1018	943	860	770	667
ШМГ 6×50×1	300	1035	1,72	2,25	802	925	1035	1135	1225
ШМГ 6×63×1	378	1215	1,65	2,12	941	1085	1215	1330	1437
ШМГ 6×80×1	480	1375	1,65	2,12	1065	1230	1375	1505	1627
ШМГ 6×100×1	600	1550	1,6	2,02	1205	1393	1550	1705	1843

* Сила тока из расчета максимальной температуры в шкафу 75 °С.

Наименование	Сечение, мм ²	Допустимая сила тока *, А	Коеф. при параллельном подключении нескольких шин		Ток, А				
			2 шины	3 шины	T 30°	T 40°	T 50°	T 60°	T 70°
ШМГ 8×24×1	192	678	1,72	2,25	525	606	678	743	802
ШМГ 8×32×1	256	860	1,72	2,25	667	770	860	943	1018
ШМГ 8×40×1	320	1040	1,72	2,25	805	930	1040	1140	1230
ШМГ 8×50×1	400	1175	1,72	2,25	912	1050	1175	1290	1393
ШМГ 8×63×1	504	1395	1,65	2,12	1080	1245	1395	1525	1650
ШМГ 8×80×1	640	1600	1,65	2,12	1240	1430	1600	1755	1895
ШМГ 8×100×1	800	1815	1,6	2,02	1405	1625	1815	1990	2147
ШМГ 8×120×1	960	2135	1,6	2,02	1650	1905	2135	2340	2530
ШМГ 9×9×0,8	64,8	265	1,72	2,25	206	237	265	291	314
ШМГ 10×15,5×0,8	124	455	1,72	2,25	352	407	455	498	538
ШМГ 10×20×1	200	645	1,72	2,25	500	576	645	706	762
ШМГ 10×24×1	240	800	1,72	2,25	592	716	800	877	948
ШМГ 10×32×1	320	1040	1,72	2,25	805	930	1040	1140	1230
ШМГ 10×40×1	400	1181	1,72	2,25	915	1055	1181	1295	1400
ШМГ 10×50×1	500	1395	1,72	2,25	1080	1245	1395	1525	1650
ШМГ 10×63×1	630	1600	1,65	2,12	1240	1435	1600	1755	1895
ШМГ 10×80×1	800	1775	1,65	2,12	1375	1585	1775	1945	2100
ШМГ 10×100×1	1000	1985	1,6	2,02	1535	1775	1985	2170	2350
ШМГ 10×120×1	1200	2330	1,6	2,02	1792	2070	2330	2550	2755
ШМГ 10×160×1	1600	3480	1,48	1,86	2695	3115	3480	3810	4115
ШМГ 12×100×1	1200	2115	1,6	2,02	1636	1890	2115	2315	2500
ШМГ 12×120×1	1440	2427	1,6	2,02	1868	2159	2427	2654	2869

Шинные терминалы ЗШИ





Универсальные зажимы (шинные терминалы)

Универсальные зажимы (терминалы) IEK® с дополнительной интегрированной прижимающей пластиной предназначены для подключения проводников сечений от 1,5 до 120 мм² к плоским медным и алюминиевым шинам толщиной 5 или 10 мм для последующего снятия напряжения на устанавливаемое оборудование. Использование шинных зажимов позволяет исключить необходимость сверления шин для подключения проводников в процессе сборки НКУ, что значительно экономит силы и время сборщика, а также снижает стоимость работ.

Дополнительная пружинная пластина обеспечивает надежную фиксацию зажима на токоведущей шине и значительно снижает «эффект самоотвинчивания».

Шинные зажимы ЗШИ обладают высокой надежностью, изготовлены из оцинкованной стали, устойчивой к коррозии и воздействию температур. Для дополнительного удобства на корпусе зажима указано номинальное поперечное сечение подключаемого проводника и максимальный крутящий момент затяжки винта.

Использование открытой клеммной камеры позволяет сделать процесс подключения проводников максимально простым и быстрым.

	Наименование	Сечение, мм ²	Момент затяжки винтов (болтов), Н/м	H, мм	L, мм	S, мм	Кол-во в уп-ке, шт.	Артикул
	ЗШИ 1,5-16 мм ² для шины 5 мм	1,5...16	3	26	22	12	20	YNT10-05-25-016
	ЗШИ 16-35 мм ² для шины 5 мм	16...35	6...8	31	29	16	15	YNT10-05-16-050
	ЗШИ 35-70 мм ² для шины 5 мм	35...70	10...12	39	31	21	10	YNT10-05-35-070
	ЗШИ 70-120 мм ² для шины 5 мм	70...120	15	44	34	24	10	YNT10-05-70-185
	ЗШИ 1,5-16 мм ² для шины 10 мм	1,5...16	3	31	22	12	20	YNT10-10-25-016
	ЗШИ 16-35 мм ² для шины 10 мм	16...35	6...8	37	29	16	15	YNT10-10-16-050
	ЗШИ 35-70 мм ² для шины 10 мм	35...70	10...12	43	31	21	10	YNT10-10-35-070
	ЗШИ 70-120 мм ² для шины 10 мм	70...120	15	48	34	24	10	YNT10-10-70-185

* Сила тока из расчета максимальной температуры в шкафу 75 °С.

Шины нулевые

Шины неизолированные применяются в щитовом оборудовании для подсоединения нулевых (N) и защитных проводников (PE). Крепление шины предусмотрено по центру (типы 8/1; 14/1) и по краям (типы 8/2 и 14/2) через изолятор нулевой шины на 35-мм монтажную DIN-рейку и через угловые изоляторы нулевой шины, а также непосредственно на панель щита. При подключении к шинам медных многожильных проводов рекомендуется оконцевание их наконечниками-гильзами. Выполнены из латуни.

Шины с изолятором типа ШНИ предназначены для электрического и механического соединения нулевых, защитных и фазных проводников. Конструктивно шины ШНИ выполнены из латунной шины, установленной на пластиковый изолятор или в изолятор, изготовленный из самозатухающего пластика.

Номинальное напряжение 400 В.

Номинальное напряжение изоляции 500 В.

Нормальными условиями эксплуатации шин являются:

- температура окружающей среды от –40 до +50 °С;
- максимальная температура эксплуатации +85 °С;
- среднее значение относительной влажности не более 90%.

Шины нулевые N/PE с никелевым покрытием

Никелированное покрытие токоведущей шины и винтов позволяет одновременно подключать медные и алюминиевые проводники различного сечения.

Технические характеристики

	Типо-исполнение	Диаметр отверстий, мм		Максимальный ток, А	Тип изолятора	Тип монтажа
		d1	d2			
	6×9 X/1	4	6	100	–	на изолятор, винтовой по центру
	8×12 X/1	5	7,5	125	–	на изолятор, винтовой по центру
	6×9 X/2	4	6	100	–	на изолятор, винтовой по краям
	8×12 X/2	5	7,5	125	–	на изолятор, винтовой по краям
	6×9 U1	4	6	100	один угловой	винтовой
	6×9 U2	4	6	100	два угловых	винтовой
	8×12 U2	5	7,5	125	два угловых	винтовой
	8×12 IC	7	7	125	комбинированный DIN-изолятор типа «Стойка»	на DIN-рейку, винтовой, на G-рейку
	6×9 C	5,5	5,5	100	DIN-изолятор типа «Стойка»	на DIN-рейку
	6×9 K	5	5	100	корпусный DIN-изолятор	на DIN-рейку
	6×9 D	4	6	100	DIN-изолятор	на DIN-рейку
	8×12 D	5	7,5	125	DIN-изолятор	на DIN-рейку

Структура условного обозначения шин с изоляторами:

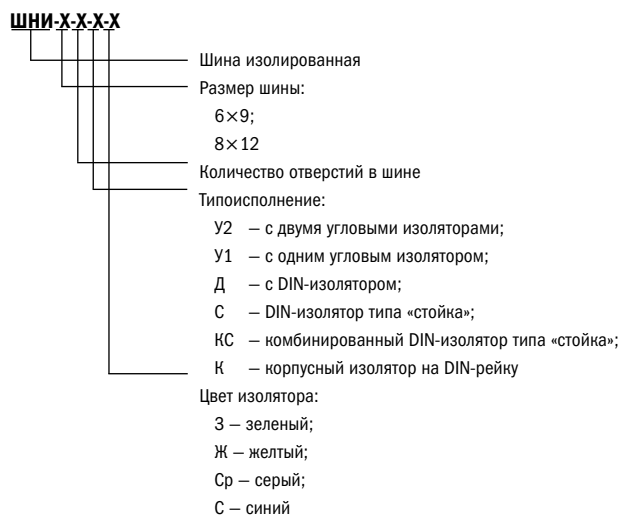

Ассортимент

Шина без изолятора

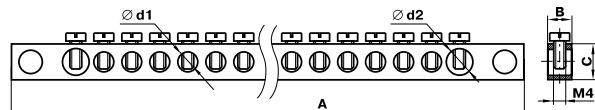

Наименование	Кол-во отверстий	Габаритные размеры, мм			Резьба	Количество в упаковке, шт.	Артикул	Артикул с Ni покрытием
		A	B	C				
6×9 4/2	4	42	6	9	M4	10	YNN11-04-100	
6×9 6/2	6	54	6	9	M4	10	YNN11-06-100	YNN11-06-100-N
6×9 8/2	8	66	6	9	M4	10	YNN11-08-100	YNN11-08-100-N
6×9 10/2	10	78	6	9	M4	10	YNN11-10-100	YNN11-10-100-N
6×9 12/2	12	90	6	9	M4	10	YNN11-12-100	YNN11-12-100-N
6×9 14/2	14	102	6	9	M4	10	YNN11-14-100	YNN11-14-100-N
6×9 16/2	16	114	6	9	M4	10	YNN11-16-100	YNN11-16-100-N
6×9 18/2	18	126	6	9	M4	10	YNN11-18-100	
6×9 20/2	20	138	6	9	M4	10	YNN11-20-100	
6×9 22/2	22	150	6	9	M4	10	YNN11-22-100	
6×9 24/2	24	162	6	9	M4	10	YNN11-24-100	YNN11-24-100-N
8×12 4/2	4	49	8	12	M5	10	YNN21-04-100	
8×12 6/2	6	63	8	12	M5	10	YNN21-06-100	
8×12 8/2	8	77	8	12	M5	10	YNN21-08-100	
8×12 10/2	10	91	8	12	M5	10	YNN21-10-100	
8×12 12/2	12	105	8	12	M5	10	YNN21-12-100	
8×12 14/2	14	119	8	12	M5	10	YNN21-14-100	
8×12 16/2	16	133	8	12	M5	10	YNN21-16-100	
8×12 18/2	18	147	8	12	M5	10	YNN21-18-100	
8×12 20/2	20	161	8	12	M5	10	YNN21-20-100	
8×12 22/2	22	175	8	12	M5	10	YNN21-22-100	
8×12 24/2	24	189	8	12	M5	10	YNN21-24-100	
6×9 4/1	4	38	6	9	M4	10	YNN10-04-100	
6×9 6/1	6	51	6	9	M4	10	YNN10-06-100	YNN10-06-100-N
6×9 8/1	8	64	6	9	M4	10	YNN10-08-100	YNN10-08-100-N
6×9 10/1	10	77	6	9	M4	10	YNN10-10-100	YNN10-10-100-N
6×9 12/1	12	90	6	9	M4	10	YNN10-12-100	YNN10-12-100-N
6×9 14/1	14	103	6	9	M4	10	YNN10-14-100	YNN10-14-100-N
6×9 16/1	16	116	6	9	M4	10	YNN10-16-100	
6×9 18/1	18	129	6	9	M4	10	YNN10-18-100	
6×9 20/1	20	142	6	9	M4	10	YNN10-20-100	YNN10-20-100-N
6×9 22/1	22	155	6	9	M4	10	YNN10-22-100	
6×9 24/1	24	168	6	9	M4	10	YNN10-24-100	

Наименование	Кол-во отверстий	Габаритные размеры, мм			Резьба	Количество в упаковке, шт.	Артикул	Артикул с Ni покрытием
		А	В	С				
8×12 4/1	4	42	8	12	M5	10	YNN20-04-100	
8×12 6/1	6	57	8	12	M5	10	YNN20-06-100	
8×12 8/1	8	72	8	12	M5	10	YNN20-08-100	
8×12 10/1	10	87	8	12	M5	10	YNN20-10-100	
8×12 12/1	12	102	8	12	M5	10	YNN20-12-100	
8×12 14/1	14	117	8	12	M5	10	YNN20-14-100	
8×12 16/1	16	132	8	12	M5	10	YNN20-16-100	
8×12 18/1	18	147	8	12	M5	10	YNN20-18-100	
8×12 20/1	20	162	8	12	M5	10	YNN20-20-100	
8×12 22/1	22	177	8	12	M5	10	YNN20-22-100	
8×12 24/1	24	192	8	12	M5	10	YNN20-24-100	

Габаритные размеры	Наименование	Кол-во отверстий	L, мм	H, мм	Цвет изолятора	Кол-во в упаковке, шт.	Артикул	Артикул с Ni покрытием
--------------------	--------------	------------------	-------	-------	----------------	------------------------	---------	------------------------

Шина с двумя угловыми изоляторами

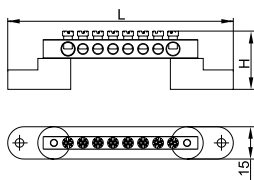

ШНИ-6×9-4-У2-С	4	47	28,0	Синий	10	YNN10-69-4C2-K07	
ШНИ-6×9-6-У2-С	6	59	28,0	Синий	10	YNN10-69-6C2-K07	YNN10-06-C2-K07-N
ШНИ-6×9-8-У2-С	8	71	28,0	Синий	10	YNN10-69-8C2-K07	YNN10-08-C2-K07-N
ШНИ-6×9-10-У2-С	10	83	28,0	Синий	10	YNN10-69-10C2-K07	YNN10-10-C2-K07-N
ШНИ-6×9-12-У2-С	12	95	28,0	Синий	10	YNN10-69-12C2-K07	YNN10-12-C2-K07-N
ШНИ-6×9-14-У2-С	14	107	28,0	Синий	10	YNN10-69-14C2-K07	YNN10-14-C2-K07-N
ШНИ-6×9-16-У2-С	16	119	28,0	Синий	10	YNN10-69-16C2-K07	
ШНИ-6×9-18-У2-С	18	131	28,0	Синий	10	YNN10-69-18C2-K07	
ШНИ-6×9-20-У2-С	20	143	28,0	Синий	10	YNN10-69-20C2-K07	YNN10-20-C2-K07-N
ШНИ-6×9-22-У2-С	22	155	28,0	Синий	10	YNN10-69-22C2-K07	
ШНИ-6×9-24-У2-С	24	167	28,0	Синий	10	YNN10-69-24C2-K07	YNN10-24-C2-K07-N
ШНИ-6×9-4-У2-Ж	4	47	28,0	Желтый	10	YNN10-69-4C2-K05	
ШНИ-6×9-6-У2-Ж	6	59	28,0	Желтый	10	YNN10-69-6C2-K05	
ШНИ-6×9-8-У2-Ж	8	71	28,0	Желтый	10	YNN10-69-8C2-K05	
ШНИ-6×9-10-У2-Ж	10	83	28,0	Желтый	10	YNN10-69-10C2-K05	
ШНИ-6×9-12-У2-Ж	12	95	28,0	Желтый	10	YNN10-69-12C2-K05	
ШНИ-6×9-14-У2-Ж	14	107	28,0	Желтый	10	YNN10-69-14C2-K05	
ШНИ-6×9-16-У2-Ж	16	119	28,0	Желтый	10	YNN10-69-16C2-K05	
ШНИ-6×9-18-У2-Ж	18	131	28,0	Желтый	10	YNN10-69-18C2-K05	
ШНИ-6×9-20-У2-Ж	20	143	28,0	Желтый	10	YNN10-69-20C2-K05	
ШНИ-6×9-22-У2-Ж	22	155	28,0	Желтый	10	YNN10-69-22C2-K05	
ШНИ-6×9-24-У2-Ж	24	167	28,0	Желтый	10	YNN10-69-24C2-K05	
ШНИ-8×12-4-У2-С	4	54	32,0	Синий	10	YNN10-812-4C2-K07	
ШНИ-8×12-6-У2-С	6	68	29,3	Синий	10	YNN10-812-6C2-K07	
ШНИ-8×12-8-У2-С	8	82	29,3	Синий	10	YNN10-812-8C2-K07	
ШНИ-8×12-10-У2-С	10	96	29,3	Синий	10	YNN10-812-10C2-K07	
ШНИ-8×12-12-У2-С	12	110	29,3	Синий	10	YNN10-812-12C2-K07	
ШНИ-8×12-14-У2-С	14	124	29,3	Синий	10	YNN10-812-14C2-K07	
ШНИ-8×12-16-У2-С	16	138	29,3	Синий	10	YNN10-812-16C2-K07	
ШНИ-8×12-18-У2-С	18	152	29,3	Синий	10	YNN10-812-18C2-K07	
ШНИ-8×12-20-У2-С	20	166	29,3	Синий	10	YNN10-812-20C2-K07	
ШНИ-8×12-22-У2-С	22	180	29,3	Синий	10	YNN10-812-22C2-K07	
ШНИ-8×12-24-У2-С	24	194	29,3	Синий	10	YNN10-812-24C2-K07	
ШНИ-8×12-4-У2-Ж	4	54	29,3	Желтый	10	YNN10-812-4C2-K05	
ШНИ-8×12-6-У2-Ж	6	68	29,3	Желтый	10	YNN10-812-6C2-K05	
ШНИ-8×12-8-У2-Ж	8	82	29,3	Желтый	10	YNN10-812-8C2-K05	
ШНИ-8×12-10-У2-Ж	10	96	29,3	Желтый	10	YNN10-812-10C2-K05	
ШНИ-8×12-12-У2-Ж	12	110	29,3	Желтый	10	YNN10-812-12C2-K05	
ШНИ-8×12-14-У2-Ж	14	124	29,3	Желтый	10	YNN10-812-14C2-K05	
ШНИ-8×12-16-У2-Ж	16	138	29,3	Желтый	10	YNN10-812-16C2-K05	
ШНИ-8×12-18-У2-Ж	18	152	29,3	Желтый	10	YNN10-812-18C2-K05	
ШНИ-8×12-20-У2-Ж	20	166	29,3	Желтый	10	YNN10-812-20C2-K05	
ШНИ-8×12-22-У2-Ж	22	180	29,3	Желтый	10	YNN10-812-22C2-K05	
ШНИ-8×12-24-У2-Ж	24	194	29,3	Желтый	10	YNN10-812-24C2-K05	

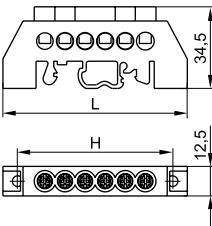
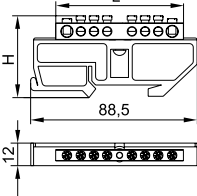
Габаритные размеры	Наименование	Кол-во отверстий	L, мм	H, мм	Цвет изолятора	Кол-во в пак., шт.	Артикул	Артикул с Ni покрытием	
Шина в комбинированном DIN-изоляторе типа «стойка»									
	ШНИ-8×12-6-КС-С	6	78	66	Синий	20	YNN10-812-6DP-K07		
	ШНИ-8×12-8-КС-С	8	95	83	Синий	20	YNN10-812-8DP-K07		
	ШНИ-8×12-10-КС-С	10	112	100	Синий	20	YNN10-812-10DP-K07		
	ШНИ-8×12-12-КС-С	12	129	117	Синий	20	YNN10-812-12DP-K07		
	ШНИ-8×12-14-КС-С	14	146	134	Синий	20	YNN10-812-14DP-K07		
	ШНИ-8×12-16-КС-С	16	163	151	Синий	20	YNN10-812-16DP-K07		
	ШНИ-8×12-6-КС-Ж	6	78	66	Желтый	20	YNN10-812-6DP-K05		
	ШНИ-8×12-8-КС-Ж	8	95	83	Желтый	20	YNN10-812-8DP-K05		
	ШНИ-8×12-10-КС-Ж	10	112	100	Желтый	20	YNN10-812-10DP-K05		
	ШНИ-8×12-12-КС-Ж	12	129	117	Желтый	20	YNN10-812-12DP-K05		
	ШНИ-8×12-14-КС-Ж	14	146	134	Желтый	20	YNN10-812-14DP-K05		
	ШНИ-8×12-16-КС-Ж	16	163	151	Желтый	20	YNN10-812-16DP-K05		
	Шина с DIN-изолятором								
		ШНИ-6×9-4-Д-С	4	42	42,0	Синий	20	YNN10-69-4D-K07	
		ШНИ-6×9-6-Д-С	6	54	42,0	Синий	20	YNN10-69-6D-K07	YNN10-06-D-K07-N
		ШНИ-6×9-8-Д-С	8	66	42,0	Синий	20	YNN10-69-8D-K07	YNN10-08-D-K07-N
ШНИ-6×9-10-Д-С		10	78	42,0	Синий	20	YNN10-69-10D-K07	YNN10-10-D-K07-N	
ШНИ-6×9-12-Д-С		12	90	42,0	Синий	20	YNN10-69-12D-K07	YNN10-12-D-K07-N	
ШНИ-6×9-14-Д-С		14	103	42,0	Синий	20	YNN10-69-14D-K07	YNN10-14-D-K07-N	
ШНИ-6×9-16-Д-С		16	116	42,0	Синий	20	YNN10-69-16D-K07		
ШНИ-6×9-18-Д-С		18	129	42,0	Синий	20	YNN10-69-18D-K07		
ШНИ-6×9-20-Д-С		20	142	42,0	Синий	20	YNN10-69-20D-K07	YNN10-20-D-K07-N	
ШНИ-6×9-22-Д-С		22	155	42,0	Синий	20	YNN10-69-22D-K07		
ШНИ-6×9-24-Д-С		24	168	42,0	Синий	20	YNN10-69-24D-K07	YNN10-24-D-K07-N	
ШНИ-8×12-4-Д-С		4	49	45,4	Синий	20	YNN10-812-4D-K07		
ШНИ-8×12-6-Д-С		6	63	45,4	Синий	20	YNN10-812-6D-K07		
ШНИ-8×12-8-Д-С		8	77	45,4	Синий	20	YNN10-812-8D-K07		
ШНИ-8×12-10-Д-С		10	91	45,4	Синий	20	YNN10-812-10D-K07		
ШНИ-8×12-12-Д-С		12	102	45,4	Синий	20	YNN10-812-12D-K07		
ШНИ-8×12-14-Д-С		14	117	45,4	Синий	20	YNN10-812-14D-K07		
ШНИ-8×12-16-Д-С		16	132	45,4	Синий	20	YNN10-812-16D-K07		
ШНИ-8×12-18-Д-С		18	147	45,4	Синий	20	YNN10-812-18D-K07		
ШНИ-8×12-20-Д-С		20	162	45,4	Синий	20	YNN10-812-20D-K07		
ШНИ-8×12-22-Д-С		22	177	45,4	Синий	20	YNN10-812-22D-K07		
ШНИ-8×12-24-Д-С		24	192	45,4	Синий	20	YNN10-812-24D-K07		
ШНИ-6×9-4-Д-Ж		4	42	42,0	Желтый	20	YNN10-69-4D-K05		
ШНИ-6×9-6-Д-Ж		6	54	42,0	Желтый	20	YNN10-69-6D-K05		
ШНИ-6×9-8-Д-Ж		8	66	42,0	Желтый	20	YNN10-69-8D-K05		
ШНИ-6×9-10-Д-Ж		10	78	42,0	Желтый	20	YNN10-69-10D-K05		
ШНИ-6×9-12-Д-Ж		12	90	42,0	Желтый	20	YNN10-69-12D-K05		
ШНИ-6×9-14-Д-Ж		14	103	42,0	Желтый	20	YNN10-69-14D-K05		
ШНИ-6×9-16-Д-Ж		16	116	42,0	Желтый	20	YNN10-69-16D-K05		
ШНИ-6×9-18-Д-Ж		18	129	42,0	Желтый	20	YNN10-69-18D-K05		
ШНИ-6×9-20-Д-Ж		20	142	42,0	Желтый	20	YNN10-69-20D-K05		
ШНИ-6×9-22-Д-Ж		22	155	42,0	Желтый	20	YNN10-69-22D-K05		
ШНИ-6×9-24-Д-Ж	24	168	42,0	Желтый	20	YNN10-69-24D-K05			
ШНИ-8×12-4-Д-Ж	4	49	45,4	Желтый	20	YNN10-812-4D-K05			
ШНИ-8×12-6-Д-Ж	6	63	45,4	Желтый	20	YNN10-812-6D-K05			
ШНИ-8×12-8-Д-Ж	8	77	45,4	Желтый	20	YNN10-812-8D-K05			
ШНИ-8×12-10-Д-Ж	10	91	45,4	Желтый	20	YNN10-812-10D-K05			
ШНИ-8×12-12-Д-Ж	12	102	45,4	Желтый	20	YNN10-812-12D-K05			
ШНИ-8×12-14-Д-Ж	14	117	45,4	Желтый	20	YNN10-812-14D-K05			
ШНИ-8×12-16-Д-Ж	16	132	45,4	Желтый	20	YNN10-812-16D-K05			
ШНИ-8×12-18-Д-Ж	18	147	45,4	Желтый	20	YNN10-812-18D-K05			
ШНИ-8×12-20-Д-Ж	20	162	45,4	Желтый	20	YNN10-812-20D-K05			
ШНИ-8×12-22-Д-Ж	22	177	45,4	Желтый	20	YNN10-812-22D-K05			
ШНИ-8×12-24-Д-Ж	24	192	45,4	Желтый	20	YNN10-812-24D-K05			

Габаритные размеры	Наименование	Кол-во отверстий	L, мм	Цвет изолятора	Кол-во в упак., шт.	Артикул	Артикул с Ni покрытием
--------------------	--------------	------------------	-------	----------------	---------------------	---------	------------------------

Шина изолированная с одним угловым изолятором

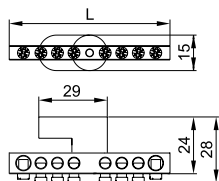

ШНИ-6×9-4-У1-С	4	38	Синий	10	YNN10-69-4C1-K07	
ШНИ-6×9-6-У1-С	6	51	Синий	10	YNN10-69-6C1-K07	
ШНИ-6×9-8-У1-С	8	64	Синий	10	YNN10-69-8C1-K07	YNN10-08-C1-K07-N
ШНИ-6×9-10-У1-С	10	77	Синий	10	YNN10-69-10C1-K07	YNN10-10-C1-K07-N
ШНИ-6×9-12-У1-С	12	90	Синий	10	YNN10-69-12C1-K07	YNN10-12-C1-K07-N
ШНИ-6×9-14-У1-С	14	103	Синий	10	YNN10-69-14C1-K07	YNN10-14-C1-K07-N
ШНИ-6×9-16-У1-С	16	116	Синий	10	YNN10-69-16C1-K07	
ШНИ-6×9-18-У1-С	18	129	Синий	10	YNN10-69-18C1-K07	
ШНИ-6×9-20-У1-С	20	142	Синий	10	YNN10-69-20C1-K07	
ШНИ-6×9-22-У1-С	22	155	Синий	10	YNN10-69-22C1-K07	
ШНИ-6×9-24-У1-С	24	168	Синий	10	YNN10-69-24C1-K07	
ШНИ-6×9-4-У1-Ж	4	38	Желтый	10	YNN10-69-4C1-K05	
ШНИ-6×9-6-У1-Ж	6	51	Желтый	10	YNN10-69-6C1-K05	
ШНИ-6×9-8-У1-Ж	8	64	Желтый	10	YNN10-69-8C1-K05	
ШНИ-6×9-10-У1-Ж	10	77	Желтый	10	YNN10-69-10C1-K05	
ШНИ-6×9-12-У1-Ж	12	90	Желтый	10	YNN10-69-12C1-K05	
ШНИ-6×9-14-У1-Ж	14	103	Желтый	10	YNN10-69-14C1-K05	
ШНИ-6×9-16-У1-Ж	16	116	Желтый	10	YNN10-69-16C1-K05	
ШНИ-6×9-18-У1-Ж	18	129	Желтый	10	YNN10-69-18C1-K05	
ШНИ-6×9-20-У1-Ж	20	142	Желтый	10	YNN10-69-20C1-K05	
ШНИ-6×9-22-У1-Ж	22	155	Желтый	10	YNN10-69-22C1-K05	
ШНИ-6×9-24-У1-Ж	24	168	Желтый	10	YNN10-69-24C1-K05	

Шина с DIN-изолятором типа «стойка»

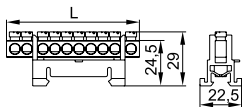

ШНИ-6×9-8-С-С	8	59	Синий	10	YNN10-69-8P-K07	
ШНИ-6×9-10-С-С	10	72	Синий	10	YNN10-69-10P-K07	
ШНИ-6×9-12-С-С	12	85	Синий	10	YNN10-69-12P-K07	
ШНИ-6×9-14-С-С	14	98	Синий	10	YNN10-69-14P-K07	
ШНИ-6×9-8-С-Ж	8	59	Желтый	10	YNN10-69-8P-K05	
ШНИ-6×9-10-С-Ж	10	72	Желтый	10	YNN10-69-10P-K05	
ШНИ-6×9-12-С-Ж	12	85	Желтый	10	YNN10-69-12P-K05	
ШНИ-6×9-14-С-Ж	14	98	Желтый	10	YNN10-69-14P-K05	

Шина в корпусном изоляторе на DIN-рейку

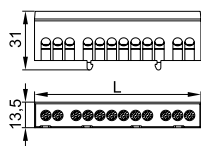

ШНИ-6×9-8-К-З	8	62	Зеленый	10	YNN10-69-8KD-K06	
ШНИ-6×9-10-К-З	10	75	Зеленый	10	YNN10-69-10KD-K06	
ШНИ-6×9-12-К-З	12	88	Зеленый	10	YNN10-69-12KD-K06	
ШНИ-6×9-14-К-З	14	101	Зеленый	10	YNN10-69-14KD-K06	
ШНИ-6×9-16-К-З	16	114	Зеленый	10	YNN10-69-16KD-K06	
ШНИ-6×9-8-К-С	8	62	Синий	10	YNN10-69-8KD-K07	
ШНИ-6×9-10-К-С	10	75	Синий	10	YNN10-69-10KD-K07	
ШНИ-6×9-12-К-С	12	88	Синий	10	YNN10-69-12KD-K07	
ШНИ-6×9-14-К-С	14	101	Синий	10	YNN10-69-14KD-K07	
ШНИ-6×9-16-К-С	16	114	Синий	10	YNN10-69-16KD-K07	
ШНИ-6×9-8-К-Ср	8	62	Серый	10	YNN10-69-8KD-K02	
ШНИ-6×9-10-К-Ср	10	75	Серый	10	YNN10-69-10KD-K02	
ШНИ-6×9-12-К-Ср	12	88	Серый	10	YNN10-69-12KD-K02	
ШНИ-6×9-14-К-Ср	14	101	Серый	10	YNN10-69-14KD-K02	
ШНИ-6×9-16-К-Ср	16	114	Серый	10	YNN10-69-16KD-K02	

Шины в корпусе (кросс-модули) ШНК

Шины выполнены из высококачественной латуни, изолирующая задняя панель и прозрачная защитная крышка выполнены из самозатухающего пластика.

Применяются при комплектации щитового оборудования для подсоединения нулевого провода (нулевая шина), провода заземления и фазных проводников.

Способы установки:

- на монтажную DIN-рейку 35 мм;
- на панель щита двумя винтами.

Каждая шина отдельно изолирована.





Кросс-модули изготавливаются с двумя или четырьмя шинами, рассчитанными на токи до 100 и 125 А.

Степень защиты IP20. Рабочая температура от –25 до 80 °С.

Технические характеристики

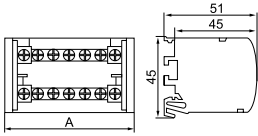
Наименование	Максимальный ток, А	Сечение подключаемых проводников, мм ²		Количество и диаметр отверстий на одну шину
		с наконечником-гильзой	без наконечника	
Шины на DIN-рейку в корпусе (кросс-модуль) ШНК 2×7 L+PEN	100	1,5–6,0	2,5–6,0	5 × Ø5,3 мм
		6,0–16,0	10,0–25,0	2 × Ø7,5 мм
Шины на DIN-рейку в корпусе (кросс-модуль) ШНК 2×15 L+PEN	125	1,5–6,0	2,5–6,0	11 × Ø5,3 мм
		6,0–16,0	10,0–25,0	2 × Ø7,5 мм
		10,0–16,0	10,0–35,0	2 × Ø9 мм
Шины на DIN-рейку в корпусе (кросс-модуль) ШНК 4×7 3L+PEN	100	1,5–6,0	2,5–6,0	5 × Ø5,3 мм
		6,0–16	10,0–25,0	2 × Ø7,5 мм
Шины на DIN-рейку в корпусе (кросс-модуль) ШНК 4×11 3L+PEN	125	1,5–6,0	2,5–6,0	7 × Ø5,3 мм
		6,0–16,0	10,0–25,0	2 × Ø7,5 мм
		10,0–16,0	10,0–35,0	2 × Ø9 мм
Шины на DIN-рейку в корпусе (кросс-модуль) ШНК 4×15 3L+PEN	125	1,5–6,0	2,5–6,0	11 × Ø5,3 мм
		6,0–16,0	10,0–25,0	2 × Ø7,5 мм
		10,0–16,0	10,0–35,0	2 × Ø9 мм

Ассортимент

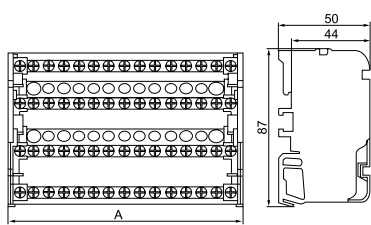
Габаритные размеры	Наименование	А, мм	Кол-во в трансп. упаковке, шт.	Артикул
 	Шины на DIN-рейку в корпусе (кросс-модуль) L+PEN 2×7	65	50	YND10-2-07-100
	Шины на DIN-рейку в корпусе (кросс-модуль) L+PEN 2×15	132	50	YND10-2-15-125
   	Шины на DIN-рейку в корпусе (кросс-модуль) 3L+PEN 4×7	65	50	YND10-4-07-100
	Шины на DIN-рейку в корпусе (кросс-модуль) 3L+PEN 4×11	100	50	YND10-4-11-125
	Шины на DIN-рейку в корпусе (кросс-модуль) 3L+PEN 4×15	132	50	YND10-4-15-125

Распределительные блоки на DIN-рейку РБД

Распределительные блоки РБД предназначены для использования в качестве клеммного зажима при подключении к проводнику большего сечения нескольких проводников меньшего сечения, для создания упорядоченных систем распределения в шкафах, для организации главной заземляющей шины. Предназначены для монтажа на DIN-рейку или на монтажную панель как в силовых шкафах, так и в квартирных распределительных щитах, для работы в сетях с напряжением до 1000 В частоты 50 Гц при температуре окружающего воздуха от -40 до $+70$ °С.

Распределительные блоки РБД изготовлены из высококачественной латуни с нанесенным специальным защитным покрытием. Корпус выполнен из негорючего пластика.





Способы установки:

- на монтажную DIN-рейку 35 мм,
- на панель щита двумя винтами.

Технические характеристики

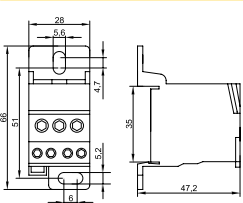
Параметр	Значение					
Номинальное напряжение, В	660			1000		
Номинальные токи, А	80	125	160	250	400	500
Номинальный выдерживаемый импульсный ток I_{pk} , кА	22	30	30	51	51	51
Максимальный среднеквадратичный кратковременный ток I_{cw} (кА)	3	4,2	11,8	24,5	24,5	24,5
Степень защиты	IP20					
Рабочая температура, °С	$-40 \div +70$					

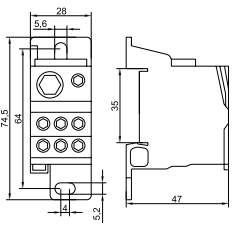
Ассортимент

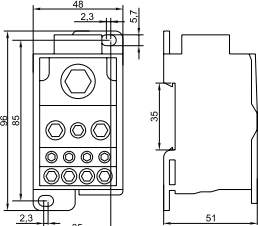

Габаритные размеры	Наименование	Номинальный ток, А	Вводные зажимы	Выводные зажимы	Масса, кг	Кол-во в упак., шт.	Артикул
 	Распределительный блок на DIN-рейку РБД-80А	80	$1 \times 16 \text{ мм}^2$	$2 \times 16 \text{ мм}^2$ $4 \times 10 \text{ мм}^2$	0,07	6	RBD-80
 	Распределительный блок на DIN-рейку РБД-125А	125	$1 \times 35 \text{ мм}^2$ $1 \times 16 \text{ мм}^2$	$6 \times 16 \text{ мм}^2$	0,14	6	RBD-125
	Распределительный блок на DIN-рейку РБД-160А	160	$1 \times 70 \text{ мм}^2$ $1 \times 16 \text{ мм}^2$	$6 \times 16 \text{ мм}^2$	0,14	6	RBD-160
 	Распределительный блок на DIN-рейку РБД-250А	250	$1 \times 120 \text{ мм}^2$	$5 \times 16 \text{ мм}^2$ $2 \times 35 \text{ мм}^2$ $4 \times 10 \text{ мм}^2$	0,44	6	RBD-250
	Распределительный блок на DIN-рейку РБД-400А	400	$1 \times 185 \text{ мм}^2$	$5 \times 16 \text{ мм}^2$ $2 \times 35 \text{ мм}^2$ $4 \times 10 \text{ мм}^2$	0,46	6	RBD-400
	Распределительный блок на DIN-рейку РБД-500А	500	плоская шина ширина 15–24 мм толщина 3–8 мм	$5 \times 16 \text{ мм}^2$ $2 \times 35 \text{ мм}^2$ $4 \times 10 \text{ мм}^2$	0,39	6	RBD-500

Распределительные блоки проходные РБДп

НОВИНКА

Предназначены для выполнения ответвлений от магистральных линий медных и алюминиевых проводов напряжением до 660 В с предварительным снятием изоляции на месте установки без разрезания центрального проводника.
Рабочая температура от -40 до +105 °С.

Ассортимент

Наименование	Номинальный ток, А		Вводные зажимы	Выводные зажимы	Кол-во в упак., шт.	Артикул
	Для центральной жилы	Для отводных проводников				
 Блок распред. проходн. РБДп-35 125/50А DIN 1×35-4×6 мм ²	125	50	4-35	1,5-6	10	YRB30-1-125
 Блок распред. проходн. РБДп-95 232/100А DIN 1×95-4×16 мм ²	232	100	16-95	6-16	8	YRB30-1-232

4

Шины соединительные



Применяются для удобного и безопасного соединения групп: ВА (выключатели автоматические), АД (автоматы дифференциальные), ВД (выключатели дифференциальные), ВН (выключатели нагрузки). Шины с шагом 18 мм предназначены для коммутации аппаратуры шириной, кратной одному модулю, шины с шагом 27 мм предназначены для коммутации изделий шириной, кратной полутора модулям. Шины, рассчитанные на номинальный ток 100 А, могут быть использованы с номинальным током 125 А, если вводной автомат подключать по центру. Для полумодульных шин имеются боковые заглушки.

Ассортимент

PIN 63 А

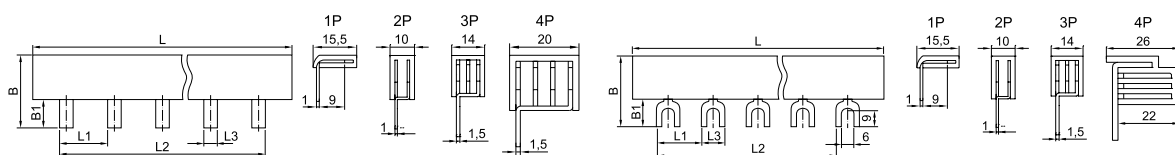
FORK 63 А



Наименование	Ном. ток, А	Максимальное кол-во подключаемых устройств, шт.	Размеры, мм							Артикул
			L	L1	L2	L3	B	B1		
 PIN 1P 63 А шаг 18 мм 12 штырей	63	12	220	18	204	5,5	13,9	9,5	YNS21-1-063-22-12	
PIN 3P 63 А шаг 18 мм 12 штырей	63	12	220	18	193	5,5	22,3	11,5	YNS21-3-063-22-12	
PIN 1P 63 А шаг 18 мм	63	54	1000	18	954	4	13,9	9,5	YNS21-1-063	
PIN 2P 63 А шаг 18 мм	63	54	1000	18	954	4	20,2	11	YNS21-2-063	
PIN 3P 63 А шаг 18 мм	63	54	1000	18	954	4	22,3	11,5	YNS21-3-063	
PIN 4P 63 А шаг 18 мм	63	56	1000	18	990	4	28,3	12	YNS21-4-063	
 FORK 1P 63 А шаг 18 мм	63	54	1000	18	954	11	15,4	11	YNS11-1-063	
FORK 2P 63 А шаг 18 мм	63	54	1000	18	954	11	21,7	12,5	YNS11-2-063	
FORK 3P 63 А шаг 18 мм	63	54	1000	18	954	11	22,8	11,5	YNS11-3-063	
FORK 4P 63 А шаг 18 мм	63	52	1000	18	918	12	29,8	13,5	YNS11-4-063	

PIN 63 А для модульной аппаратуры

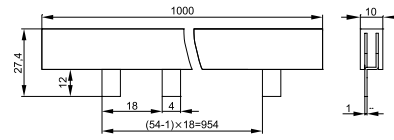
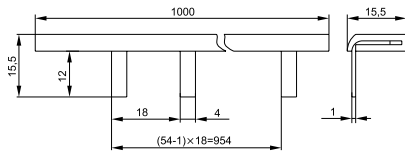

YNS21-1-063-N

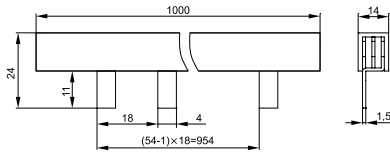

YNS21-2-063-N

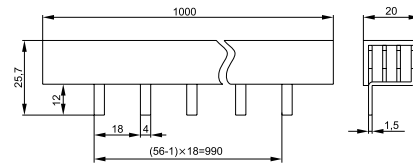

YNS21-3-063-N

YNS21-4-063-N

	Наименование	Ном. ток, А	Максимальное кол-во подключаемых устройств, шт.	Размеры, мм						Артикул
				L	L1	L2	L3	B	B1	
	PIN 1P 63 А шаг 18 мм луженые	63	54	1000	18	954	4	15,5	12	YNS21-1-063-N
	PIN 2P 63 А шаг 18 мм луженые	63	54	1000	18	954	4	27,4	12	YNS21-2-063-N
	PIN 3P 63 А шаг 18 мм луженые	63	54	1000	18	954	4	24	11	YNS21-3-063-N
	PIN 4P 63 А шаг 18 мм луженые	63	54	1000	18	990	4	25,7	12	YNS21-4-063-N

PIN 63 А для дифференциальных автоматических выключателей

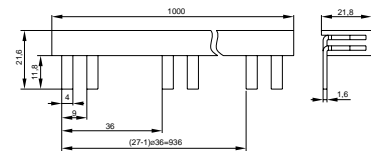
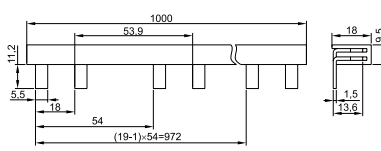
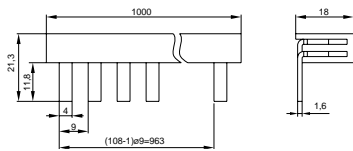

YNS21-2-063-108

YNS21-2-063-036

YNS21-2-063-054

	Наименование	Ном. ток, А	Макс. кол-во подключаемых устройств, шт.	Размеры, мм						Артикул
				L	L1	L2	L3	B	B1	
	PIN 2P 63A шаг 9 мм 108 мод. 63 для АДТ32М		108 по 1/2 мод.	1000	9	963	4	21	12	YNS21-2-063-108
	PIN 2P 63A 36 мод. для АД12	63	36	1000	18	972	5,5	20,7	11,2	YNS21-2-063-036
	PIN 2P 63A шаг 9 мм 54 мод. 63 для диф. авт.		54 по - мод.	1000	9	963	4	21	12	YNS21-2-063-054

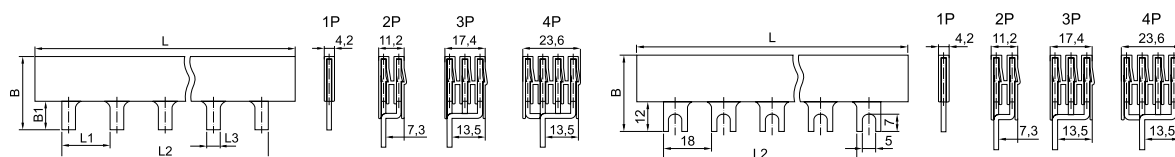
PIN 100 A
FORK 100 A

	Наименование	Номинальный ток, А	Максимальное кол-во подключаемых устройств, шт.	Размеры, мм						Артикул
				L	L1	L2	L3	B	B1	
	PIN 1P 100 A шаг 18 мм IEK	100 (125*)	54	1000	18	954	5	30,5	12	YNS21-1-100
	PIN 2P 100 A шаг 18 мм IEK	100 (125*)	54	1000	18	954	5	37,5	12	YNS21-2-100
	PIN 3P 100 A шаг 18 мм IEK	100 (125*)	54	1000	18	954	5	37,5	12	YNS21-3-100
	PIN 4P 100 A шаг 18 мм IEK	100 (125*)	56	1030	18	990	6	37,5	12	YNS21-4-100
	PIN 1P 100 A шаг 27 мм IEK	100 (125*)	37	1000	27	972	7,5	38,5	20	YNS51-1-100
	PIN 2P 100 A шаг 27 мм IEK	100 (125*)	36	1000	27	945	7,5	46,2	12	YNS51-2-100
	PIN 3P 100 A шаг 27 мм IEK	100 (125*)	36	1000	27	945	7,5	46,2	12	YNS51-3-100
	PIN 4P 100 A шаг 27 мм IEK	100 (125*)	36	1030	27	945	7,5	46,2	12	YNS51-4-100
	FORK 1P 100 A шаг 18 мм IEK	100 (125*)	54	1000	18	954	9	30,5	12	YNS11-1-100
	FORK 2P 100 A шаг 18 мм IEK	100 (125*)	54	1000	18	954	9	37,5	12	YNS11-2-100
	FORK 3P 100 A шаг 18 мм IEK	100 (125*)	54	1000	18	954	9	37,5	12	YNS11-3-100
	FORK 4P 100 A шаг 18 мм IEK	100 (125*)	56	1030	18	990	9	37,5	12	YNS11-4-100
	Заглушка для PIN 1P 100 A шаг 27 мм IEK									YNK51-1-100
	Заглушка для PIN 2P 100 A шаг 27 мм IEK									YNK51-2-100
	Заглушка для PIN 3P 100 A шаг 27 мм IEK									YNK51-3-100
	Заглушка для шины PIN 4P 100 A шаг 27 мм IEK									YNK51-4-100
	Заглушка для шины PIN 1P 63 A шаг 18 мм луженые									YNK21-1-063
	Заглушка для шины PIN 2P 63A шаг 18 мм луженые									YNK21-2-063
	Заглушка для шины PIN 3P 63A шаг 18 мм луженые									YNK21-3-063

* Возможно использование шин на токи 125 А в случае подключения вводного устройства по центру.

Клеммы вводные модульные КВМ

Вводные клеммы для модульного оборудования IEK® предназначены для присоединения проводников больших сечений к модульному оборудованию, создания проходных соединений групп автоматов при помощи круглого кабеля.

Винтовой зажим изготовлен из латуни, материал токоведущей части клемм – медь с антикоррозийным покрытием.

Преимущества вводных клемм для модульного оборудования IEK®:

- плоский контакт шины вводной клеммы создает большую поверхность соприкосновения с контактом соединительной шины;
- гальваническое покрытие контактов обеспечивает долговечность соединений;
- удобное подведение питания к соединительным шинам и клеммным зажимам модульных аппаратов.

	Наименование	Номинальный ток, А	Максимальный крутящий момент, Н/м	Номинальная присоединительная способность, мм ²	Цвет	Артикул
	Клемма вводная для мод. оборуд. КВМ 4-25 мм (боковой ввод)	100	2,5	4..25	белый	YKVM-4-25-S
	Клемма вводная для мод. оборуд. КВМ 4-25 мм (прямой ввод)	100	2,5	4..25	серый	YKVM-4-25-F
	Клемма вводная для мод. оборуд. КВМ 4-25 мм ² (удлиненная)	100	2,5	4...25	светло-серый	YKVM-4-25-FL
	Клемма вводная для мод.оборуд. КВМ 16-50 мм ² (прямой ввод)	100	10	16...50	светло-серый	YKVM-16-50-F

4

Изоляторы шинные ступенчатые

Ступенчатые изоляторы IEK® предназначены для жесткого крепления и изоляции токопроводящих шин внутри электрических щитов, шинных мостов и другого оборудования.

Изоляторы гарантируют отсутствие пробоев между шинами и могут быть использованы в электрооборудовании постоянного и переменного тока частотой 50 Гц и напряжением до 1000 В.

Корпус изоляторов изготовлен из особого, стойкого к механическому воздействию, негорючего полимера, обладающего высокими показателями электрического сопротивления.

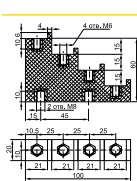
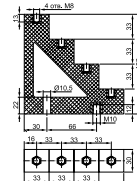
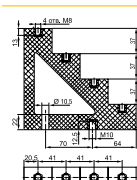
Габаритные размеры	Наименование	Напряжение пробоя изоляции промышленной частоты, кВ	Масса, кг	Кол-во болтов на изолятор	Максимальный рабочий ток шины, А	Кол-во в упак.	Артикул
	 ИС4-20 (М6) силовой	5,0	0,130	–	300	2	YIS11-4-20
	ИС4-20 (М6) силовой с болтом		0,180	4(М6×10)	300	2	YIS11-4-20-B
	ИС4-30 (М8) силовой	8,0	0,480	–	450	2	YIS11-4-30
	ИС4-30 (М8) силовой с болтом		0,520	4(М8×15)	450	2	YIS11-4-30-B
	ИС4-40 (М8) силовой	10,0	0,630	–	600	2	YIS11-4-40
	ИС4-40 (М8) силовой с болтом		0,670	4(М8×15)	600	2	YIS11-4-40-B

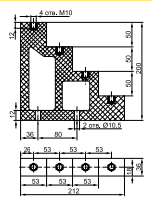
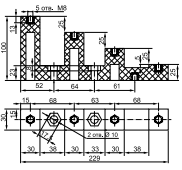
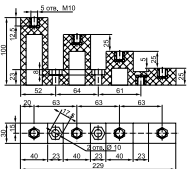
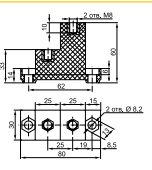
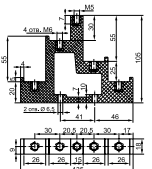
Габаритные размеры	Наименование	Напряжение пробоя изоляции промышленной частоты, кВ	Масса, кг	Кол-во болтов на изолятор	Макс. рабочий ток шины, А	Кол-во в упак.	Артикул
	ИС4-50 (M10) силовой	14,0	1,160	—	860	2	YIS11-4-50
	ИС4-50 (M10) силовой с болтом		1,240	4(M10×15)	860	2	YIS11-4-50-B
	ИСv4-30 (M8) силовой	14,0	0,520	—	700	2	YIS11-4-30-8
	ИСv4-30 (M8) силовой с болтом		0,560	4(M8×15)	700	2	YIS11-4-30-8-B
	ИСv4-40 (M10) силовой	14,0	0,560	—	900	2	YIS11-4-40-8
	ИСv4-40 (M10) силовой с болтом		0,640	4(M10×15)	900	2	YIS11-4-40-8-B
	ИС2-25 (M8) силовой	6,0	0,130	—	467	10	YIS11-2-25
	ИС2-25 (M8) силовой с болтом		0,150	2(M8×15)	467	10	YIS11-2-25-B
	ИС4-25/1-15 (4×M6; 1×M5) силовой	6,0	0,170	—	от 393 до 530	5	YIS11-5-25
	ИС4-25/1-15 (4×M6; 1×M5) силовой с болтом		0,194	4(M6×10)+1(M5×10)	от 393 до 530	5	YIS11-5-25-B



4



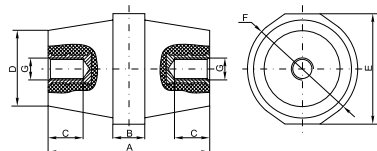

Изоляторы шинные SM

Изоляторы шинные служат для крепления токоведущих шин внутри силовых шкафов и сборок с целью фиксации и изоляции токоведущих частей от корпуса и панелей сборки с последующим подключением силовых проводников для распределения электроэнергии внутри щита.

Изолятор крепится с одной стороны с помощью болта к монтажной пластине или корпусу, с другой стороны к изолятору крепится токоведущая шина. Каждая шина устанавливается минимум на двух изоляторах (на концах шины), а также возможна установка промежуточных изоляторов (в зависимости от схемы монтажа и длины шины). Номинальное рабочее напряжение не более 1000 В.





	Наименование	Размеры, мм						Диаметр центрального крепл. с внутренней резьбой	Напряжение пробоя, кВ	Макс. рабочий ток шины, А	Артикул
		A	B±1	C±1	D±1	E±1	F±1				
	Изолятор SM25 силовой	25	9	9	25	30	30	M6	6	275	YIS11-25-06
	Изолятор SM25 силовой с болтом	25	9	9	25	30	30	M6	6	275	YIS11-25-06-B
	Изолятор SM30 силовой	30	10	10	25	32	32	M8	8	380	YIS11-30-08
	Изолятор SM30 силовой с болтом	30	10	10	25	32	32	M8	8	380	YIS11-30-08-B
	Изолятор SM35 силовой	35	10	11	28	32	32	M8	10	380	YIS11-35-10
	Изолятор SM35 силовой с болтом	35	10	11	28	32	32	M8	10	380	YIS11-35-10-B

	Наименование	Размеры, мм						Диаметр центрального крепл. с внутренней резьбой	Напряжение пробоя, кВ	Макс. рабочий ток шины, А	Артикул
		A	B±1	C±1	D±1	E±1	F±1				
	Изолятор SM40 силовой	40	11	11	33	40	40	M8	12	475	YIS11-40-12
	Изолятор SM40 силовой с болтом	40	11	11	33	40	40	M8	12	475	YIS11-40-12-B
	Изолятор SM45 силовой	45	11	11	30	36	36	M8	14	500	YIS11-45-14
	Изолятор SM45 силовой с болтом	45	11	11	30	36	36	M8	14	500	YIS11-45-12-B
	Изолятор SM51 силовой	51	12	13	30	36	36	M8	15	680	YIS11-51-15
	Изолятор SM51 силовой с болтом	51	12	13	30	36	36	M8	15	680	YIS11-51-15-B
	Изолятор SM60 силовой	60	12	13	34	46	46	M8	20	750	YIS11-60-20
	Изолятор SM60 силовой с болтом	60	12	13	34	46	46	M8	20	750	YIS11-60-20-B
	Изолятор SM76 силовой	76	15	20	36	50	50	M10	25	1250	YIS11-76-25
	Изолятор SM76 силовой с болтом	76	15	20	36	50	50	M10	25	1250	YIS11-76-25-B

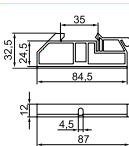

4

Изоляторы шины

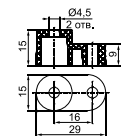
Применяются для установки шин. Выполнены из негорючего полипропилена.

	Габаритные размеры	Наименование	Артикул
		Изолятор DIN желтый	YIS21
		Изолятор DIN синий	YIS22
		Угловой изолятор для «0» шины желтый	YIS31
		Угловой изолятор для «0» шины синий	YIS32

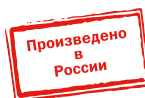

Заглушки 12 модулей

	Наименование	Артикул
	Заглушка 12 модулей серая	YZM10-12
	Заглушка 12 модулей белая	YZM10-12-K01
	Заглушка 12 модулей серая UNIVERSAL/PRO	YIS50-12-K03

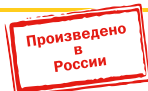



Стекло для электрощитов (пластиковое)

Наименование	Габаритный размер, мм	Размеры под вырубку, мм	Артикул
 Стекло для электрощитов (пластиковое), 103,5×79 мм	103,5×79	74,5×99,5мм	YWN11
 Стекло для электрощитов (пластиковое), 109,5×71,3 мм	109,5×71,3	71×109мм	YWN12

DIN-рейки и ограничители

DIN-рейки перфорированные торговой марки IEK® используются для крепления автоматических выключателей, модульного оборудования и другой аппаратуры. Изготавливаются из оцинкованной стали.

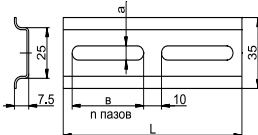
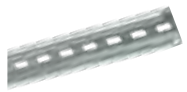
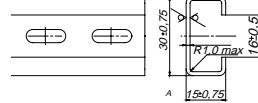



Габаритные размеры	Наименование	L, мм	a, мм	в, мм	п, шт.	Кол-во в упак.	Артикул
 <p>Произведено в России</p> 	DIN-рейка (7,5 см) оцинкованная	75	6,5	20	2	50	YDN10-0007
	DIN-рейка (10 см) оцинкованная	100	6,5	20	3	50	YDN10-00100
	DIN-рейка (11 см) оцинкованная	110	6,5	20	3	50	YDN10-0011
	DIN-рейка (13 см) оцинкованная	130	6,5	20	4	50	YDN10-0013
	DIN-рейка (20 см) оцинкованная	200	6,5	20	6	50	YDN10-0020
	DIN-рейка (22,5 см) оцинкованная	225	6,5	20	7	50	YDN10-0022
	DIN-рейка (25 см) оцинкованная	250	6,5	20	8	50	YDN10-0025
	DIN-рейка (30 см) оцинкованная	300	6,5	20	10	50	YDN10-0030
	DIN-рейка (45 см) оцинкованная	450	6,5	20	15	20	YDN10-0045
	DIN-рейка (60 см) оцинкованная	600	6,5	20	20	20	YDN10-0060
	DIN-рейка (80 см) оцинкованная	800	6,5	20	26	20	YDN10-0080
	DIN-рейка (100 см) оцинкованная	1000	6,5	20	33	20	YDN10-0100
	DIN-рейка (125 см) оцинкованная	1250	6,5	20	41	20	YDN10-0125
	DIN-рейка (140 см) оцинкованная	1400	6,5	20	46	20	YDN10-0140
DIN-рейка (200 см) оцинкованная	2000	6,5	20	66	10	YDN10-0200	
 	DIN-рейка С-типа 30×15×16мм оцинкованная	2000	6,5	20	66	10	YDN30-0200

4

Кронштейны для крепления реек

Наименование	Высота	Кол-во в упак., шт.	Артикул	
	Кронштейн для установки DIN-рейки	h=20 мм	10	YDN10D-KH-020
		h=30 мм	10	YDN10D-KH-030
		h=50 мм	10	YDN10D-KH-050
Кронштейн для установки DIN-рейки под углом		10	YDN10D-KA-045	

Ограничитель на DIN-рейку (пластик) IEK® используется для фиксации и ограничения перемещения модульной аппаратуры на DIN-рейке. Изготовлен из негорючего полиамида. Имеется возможность использования маркировки для идентификации рядов модульной аппаратуры.

Наименование	Количество в упаковке, шт.		Артикул
	груп.	транс.	
 Ограничитель на DIN-рейку (металл)	150	900	YXD10
 Ограничитель на DIN-рейку (пластик)	50	2500	YXD12
 Концевой стопор (ограничитель с маркировкой)	20	1300	YZN11DF-003-K03
 Держатель маркировки на концевой стопор (стр. 402)	50	2400	YZN11DFMH-003-K03

Кабельный зажим для С-профиля

Предназначен для создания упорядоченных систем распределения проводников в электрощитах и удерживания проводов с помощью рейки с С-образным сечением, для крепления кабеля на монтажных траверсах и кабельных рейках с контактом ЭМС. Помогает снять весовую нагрузку от тяжелых проводов с соединений и контактов, обеспечивая дополнительную надежность сборки. Также подходит для крепления проводов на соответствующем профиле кабеленесущих систем и лотков.

Конструктивно зажимы выполнены из оцинкованной стали с установленным пластиковым держателем, изготовленным из самозатухающего пластика.



Наименование	Диаметр кабеля, мм	Диаметр резьбы болта, мм	Крутящий момент, Нм	Кол-во в упак., шт.	Артикул
Зажим кабельный для С-профиля	6-14	6	5,5	20	YCC10-30-06-014
	12-18	6	5,5	20	YCC10-30-12-018
	18-22	6	5,5	20	YCC10-30-18-022
	22-30	6	5,5	10	YCC10-30-22-030
	30-38	6	5,5	10	YCC10-30-30-038
	38-42	6	5,5	10	YCC10-30-38-042
	42-50	8	12	10	YCC10-30-42-050
	50-64	8	12	10	YCC10-30-50-064

4

Карман пластиковый для документации

Предназначен для хранения технической документации в шкафах НКУ различного назначения.

Особенности конструкции:

- возможность установки на дверь или панель шкафа;
- способ монтажа: клеевой слой (двухсторонний скотч);
- материал: пластик, не поддерживающий горение (проверка раскаленной нитью при 650 °С);
- широкий диапазон рабочих температур: от –20 °С до +60°С;
- цвет: серый RAL7035.







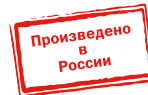





















Наименование	Формат	Максимальная вертикальная нагрузка	Нагрузка на отрыв	Внутренний размер	Артикул
Карман пластиковый	A4	1 кг	3 кг	235×220 мм	YPP10-A4-K03

Знаки безопасности



Знаки безопасности предназначены для зрительного восприятия информации в целях обеспечения безопасности. Изготовлены в виде самоклеящейся этикетки.

	Наименование	Артикул
	Самоклеящаяся этикетка: 40×20 мм, символ «12В»	YPC10-0012V-1-100
	Самоклеящаяся этикетка: 90×38 мм, символ «12В»	YPC10-0012V-3-021
	Самоклеящаяся этикетка: 40×20 мм, символ «24В»	YPC10-0024V-1-100
	Самоклеящаяся этикетка: 90×38 мм, символ «24В»	YPC10-0024V-3-021
	Самоклеящаяся этикетка: 40×20 мм, символ «36В»	YPC10-0036V-1-100
	Самоклеящаяся этикетка: 90×38 мм, символ «36В»	YPC10-0036V-3-021
	Самоклеящаяся этикетка: 40×20 мм, символ «42В»	YPC10-0042V-1-100
	Самоклеящаяся этикетка: 90×38 мм, символ «42В»	YPC10-0042V-3-021
	Самоклеящаяся этикетка: 40×20 мм, символ «220В»	YPC10-0220V-1-100
	Самоклеящаяся этикетка: 90×38 мм, символ «220В»	YPC10-0220V-3-021
	Самоклеящаяся этикетка: 40×20 мм, символ «380В»	YPC10-0380V-1-100
	Самоклеящаяся этикетка: 90×38 мм, символ «380В»	YPC10-0380V-3-021
	Самоклеящаяся этикетка: 30×30 мм, символ «Заземление»	YPC20-ZAZEM-1-096
	Самоклеящаяся этикетка: 25×25×25, символ «Молния»	YPC30-MOLNI-1-100
	Самоклеящаяся этикетка: 50×50×50, символ «Молния»	YPC30-MOLNI-2-110
	Самоклеящаяся этикетка: 85×85×85, символ «Молния»	YPC30-MOLNI-3-096
	Самоклеящаяся этикетка: 100×100×100, символ «Молния»	YPC30-MOLNI-4-096
	Самоклеящаяся этикетка: 130×130×130, символ «Молния»	YPC30-MOLNI-5-100
	Самоклеящаяся этикетка: 160×160×160, символ «Молния»	YPC30-MOLNI-6-100
	Самоклеящаяся этикетка: 77×52 мм, символ «Опасно»	YPC10-OPASN-2-020
	Самоклеящаяся этикетка: 100×150 мм, символ «Опасно»	YPC10-OPASN-4-100
	Самоклеящаяся этикетка: 210×297 мм, символ «Опасно»	YPC10-OPASN-6-020
	Самоклеящаяся этикетка: Ø180 мм «Запрещается пользоваться открытым огнем и курить»	YPC40-ZPKUR-1-010
	Самоклеящаяся этикетка: Ø180 мм «Курить здесь»	YPC40-KURIT-1-010
	Самоклеящаяся этикетка: Ø180 мм «Проход запрещен»	YPC40-PRZAP-1-010
	Самоклеящаяся этикетка: 150×150 мм, «Пожароопасно»	YPC20-POGOP-2-010
	Самоклеящаяся этикетка: 150×150 мм, «Внимание опасность»	YPC20-VNOPS-2-010
	Самоклеящаяся этикетка: 150×150 мм, «Огнетушитель»	YPC20-OGNET-2-010
	Самоклеящаяся этикетка: 150×150 мм, «Пожарный кран»	YPC10-POGKR-5-010
	Самоклеящаяся этикетка: 150×150 мм, «Медицинская аптечка»	YPC20-MEDAP-2-010
	Самоклеящаяся этикетка: 150×150 мм, «Работать здесь»	YPC20-RABZD-2-010
	Самоклеящаяся этикетка: 150×150 мм, «Влезать здесь»	YPC20-VLZZD-2-010
	Самоклеящаяся этикетка: 200×100 мм, «Не включать! Работают люди»	YPC10-NEVKL-5-010
	Самоклеящаяся этикетка: 200×100 мм, «Не включать! Работа на линии»	YPC10-NEVKR-5-010
	Самоклеящаяся этикетка: 200×100 мм, «Не открывать! Работают люди»	YPC10-NEOTK-5-010
	Самоклеящаяся этикетка: 200×100 мм, «Стойте! Напряжение!»	YPC10-STNAP-5-010
	Самоклеящаяся этикетка: 200×100 мм, «Не влезай! Убьет!»	YPC10-NEVLZ-5-010
	Самоклеящаяся этикетка: 200×100 мм, «Заземлено»	YPC10-ZAZEM-5-010

Замки с металлическим ключом

Выполнены из стали с хромированием. Ключи металлические, никелированные. Предназначены для запираания электрических сборок и шкафов с целью защиты от несанкционированного проникновения и для защиты сборки от попадания пыли и влаги.

	Наименование	Количество в упаковке, шт.	Артикул		Наименование	Количество в упаковке, шт.	Артикул		
		групп.	трансп.			групп.	трансп.		
	Замок 18-18/34	10	500	YZK10-18-18-34	Замок 20-22/45	6	300	YZK11-20-22-45	
	Замок 18-20/40	10	500	YZK10-18-20-40		Замок-защелка для металлического бокса с пластмассовым ключом (22-17/46)	15	300	YZK20-00
	Замок 20-22/40	6	300	YZK10-20-22-40		Замок-защелка с трехгранным ключом IP54 22-25/44	6	300	YZK21-00
	Замок 19-16/40*	10	500	YZK10-19-16-40					

4

Накладки на замки для металлических корпусов

Использование накладок на замки дает возможность опломбировать металлические корпуса для ограничения доступа внутрь корпуса, а также обеспечивают степень защиты замков до IP65.

	Габаритные размеры	Наименование	Артикул
		Накладка на замок d=24*	YZZ-19-24
		Накладка на замок d=33*	YZZ-22-33

Соответствие накладок замкам для металлических корпусов

Наименование накладки	Артикул накладки	Наименование замка	Артикул замка
Накладка на замок d=24*	YZZ-19-24	Замок 18-18/34	YZK10-18-18-34
		Замок 18-20/40	YZK10-18-20-40
		Замок 19-16/40 (10 шт.)	YZK10-19-16-40
Накладка на замок d=33*	YZZ-22-33	Замок-защелка для металлического бокса с пластмассовым ключом (22-17/46)	YZK20-00
		Замок-защелка с трехгранным ключом IP54 (22-25/44)	YZK21-00

* Заказные позиции.

Габаритные размеры

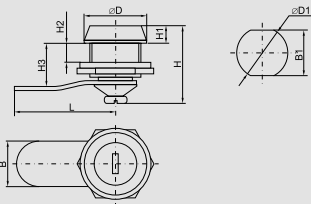
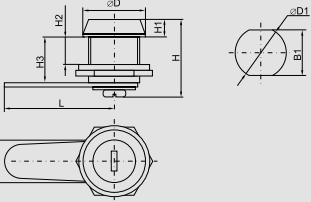
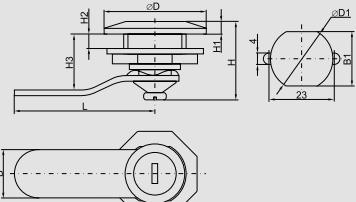
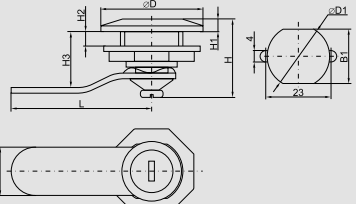
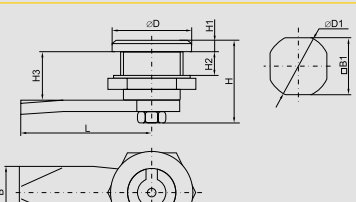
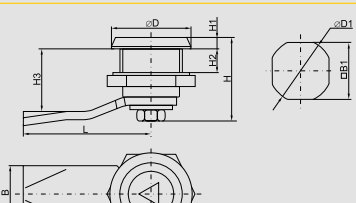
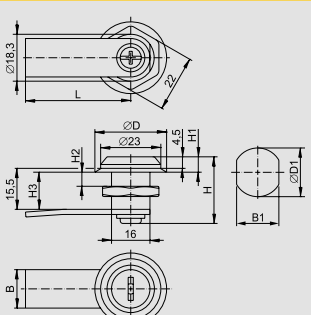
Наименование	Размеры, мм									
	B	B1	D	D1	H	H1	H2	H3	L	
	16	16	22,5	18	28	5	7 max	18,8	34	
	15	16,5	22	18	32,5	5	12 max	20,8	40	
	17	19	36	22	28	3	5 max	20	40	
	17	19	36	22	28	3	5 max	20	48	
	19	20	28	22	47	21	6 max	17	46	
	20	20	28	22	31	4	8 max	25	44	
	15	16,5	27,5	19	25,5	6	5,5	14	41	

Климатическое оборудование

Конвекционные обогреватели на DIN-рейку

Обогреватель на DIN-рейку предназначен для нагрева воздуха внутри электротехнических шкафов. Создаваемый им конвекционный воздушный поток предотвращает образование областей с низкой температурой и защищает электрические компоненты от образования конденсата и замерзания при перепадах температуры, а также от коррозии металлических элементов активного оборудования.

4



Преимущества

- Компактные обогреватели выполнены из анодированного алюминиевого профиля и имеют функцию саморегулирования, что позволяет избежать перегрева и сохранить пожаробезопасность.
- Динамическая система нагрева воздуха максимально эффективна при длительных режимах работы и позволяет значительно экономить затрачиваемую электроэнергию.
- Оптимальная форма радиатора повышает эффективность теплообмена за счет увеличения скорости конвекции при сохранении небольших габаритов.
- Увеличенный срок службы нагревателей при высокой надежности.
- Широкий диапазон рабочего напряжения постоянного и переменного тока.
- Широкий номенклатурный ряд.

Технические характеристики

Калорифер	алюминиевый сплав
Покрытие	анодированное
Пластик	полиамид 66 UL94 V0 (не поддерживает горение)
Цвет корпуса	черный (конвекционные), серебро (с вентилятором)

Нагревательный элемент

позистор (PTC)
с саморегулированием
(ограничивающий
температуру)

Степень защиты

IP20

Класс защиты

I (защитное заземление) –
конвекционные,
II (с защитной изоляцией) –
с вентилятором

Рабочее напряжение, В

AC/DC 120–240* (конвек.),
AC 230 (с вентилятором)

Температура хранения и эксплуатации, °C

от –60 до +75

Влажность при эксплуатации/хранении

макс. 90%
(без образования
конденсата)

Момент затяжки

0,8

Сечение

подключаемого проводника, мм²

0,5–1,5 многожильный
провод (с наконечником)
0,5–2,5 жесткий провод

Срок службы, не менее, лет

5

* При работе от напряжения ниже AC/DC 140 В мощность нагрева уменьшается на 10%.

Особенности конструкции



Динамическая система нагрева воздуха максимально эффективна при длительных режимах работы и позволяет значительно экономить затрачиваемую электроэнергию.



Дополнительно интегрированный осевой вентилятор позволяет увеличить скорость распределения выделяемого тепла.



Металлический кронштейн для крепления на DIN-рейке повышает надежность эксплуатации.



Увеличенная безопасность, благодаря двойной защитной изоляции корпуса снижена температура поверхности до 80 °С (за исключением верхней решетки).



Пружинные зажимы делают установку максимально простой и быстрой.



Наличие защитной решетки препятствует случайному попаданию сторонних предметов внутрь корпуса и предотвращает поражение персонала в случае прикосновения.



Увеличенная площадь поверхности обогревателя улучшает теплообмен и позволяет значительно экономить затрачиваемую электроэнергию.



Наличие дополнительных выводов для подключения проводников обеспечивает возможность применения в различных функциональных схемах.

Габаритные размеры

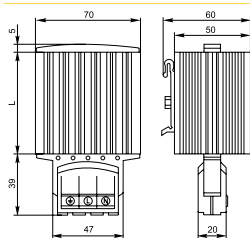

Наименование	Мощность нагрева, Вт*	Макс. пусковой ток, А	Ток защитного автомата, А	Подача воздуха вентилятора, м³/ч	L, мм	Масса, кг	Артикул
Обогреватель на DIN-рейку 15 Вт IP20	15	1,5	2		65	0,3	YCE-HG-015-20
Обогреватель на DIN-рейку 30 Вт IP20	30	3,0	4		65	0,3	YCE-HG-030-20
Обогреватель на DIN-рейку 45 Вт IP20	45	3,5	4		65	0,3	YCE-HG-045-20
Обогреватель на DIN-рейку 60 Вт IP20	60	2,5	4		140	0,4	YCE-HG-060-20
Обогреватель на DIN-рейку 75 Вт IP20	75	4,0	6		140	0,5	YCE-HG-075-20
Обогреватель на DIN-рейку 100 Вт IP20	100	4,5	6		140	0,5	YCE-HG-100-20
Обогреватель на DIN-рейку 150 Вт IP20	150	6,0	8		220	0,7	YCE-HG-150-20

4

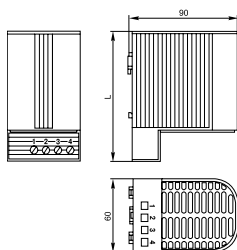

Обогреватель на DIN-рейку в корпусе 50 Вт IP20	50	2,0	4		110	0,3	YCE-CS-050-20
Обогреватель на DIN-рейку в корпусе 100 Вт IP20	100	2,5	4		150	0,3	YCE-CS-100-20
Обогреватель на DIN-рейку в корпусе 150 Вт IP20	150	6,0	8		150	0,5	YCE-CS-150-20

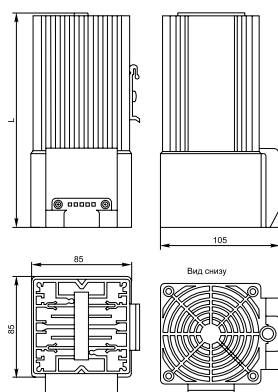

Обогреватель на DIN-рейку (встроенный вентилятор**) 250 Вт IP20	250	2,5	4	45	182	1,1	YCE-HGL-250-20
Обогреватель на DIN-рейку (встроенный вентилятор**) 400 Вт IP20	400	3,0	6	45	222	1,4	YCE-HGL-400-20

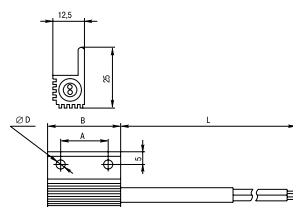





Мини-обогреватель 8 Вт IP54	8	2,0	4,0		30	0,02	YCE-RC-08-20
Мини-обогреватель 10 Вт IP54	10	2,5	4,0		50	0,03	YCE-RC-10-20
Мини-обогреватель 13 Вт IP54	13	3,0	6,0		60	0,04	YCE-RC-13-20

* При температуре окружающей среды 20 °С.

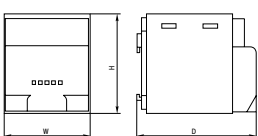
** Производительность вентилятора 45 м³/ч при 50 Гц; срок службы 50 000 ч при +25 °С.

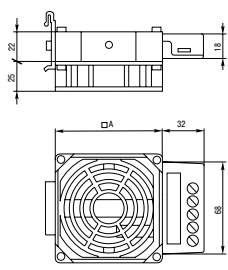
Компактные обогреватели

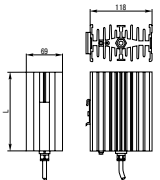
Габаритные размеры	Наименование	Мощность нагрева, Вт*	Макс. пусковой ток, А	Ток защитного автомата, А	Подача воздуха вентилятора, м ³ /ч	L, мм	Масса, кг	Артикул
 	Обогреватель на DIN-рейку в корп. (встр.вент.) 150 Вт IP20	150	2,5	4	45	75	0,3	YCE-CSL-150-20
	Обогреватель на DIN-рейку в корп. (встр.вент.) 250 Вт IP20	250	2,5	6	45	90	0,5	YCE-CSL-250-20
	Обогреватель на DIN-рейку в корп. (встр.вент.) 400Вт IP20	400	3	6	45	90	0,5	YCE-CSL-400-20
 	Обогреватель на DIN-рейку (встр. вент.) 100 Вт IP20	100	1,5	2	35	47	0,6	YCE-HVL-100-20
	Обогреватель (встр. вент.) 150 Вт IP20	150	2,5	4	35	47	0,6	YCE-HVL-150-20
	Обогреватель (встр. вент.) 200 Вт IP20	200	2,5	4	108	47	0,9	YCE-HVL-200-20
	Обогреватель (встр. вент.) 300 Вт IP20	300	2,5	4	108	47	0,9	YCE-HVL-300-20
	Обогреватель (встр. вент.) 400 Вт IP20	400	3	6	108	47	0,9	YCE-HVL-400-20
 	Обогреватель на DIN-рейку 50Вт IP65*	50	1,5	2,0	-	150	1,3	YCE-CRE-050-65
	Обогреватель на DIN-рейку 100Вт IP65*	100	1,5	2,0	-	180	1,5	YCE-CRE-100-65

Рекомендации по установке

* Заказные позиции.

- Нагреватели малой мощности рекомендуется устанавливать внизу шкафа.
- Не рекомендуется размещать активное оборудование ближе 10 см от обогревателя.
- Не рекомендуется размещать над обогревателем крупногабаритное оборудование, которое может помешать естественной конвекции.
- Не рекомендуется размещать высокочувствительное к теплу оборудование над обогревателем.
- При установке нескольких обогревателей рекомендуется использовать параллельное подключение.
- Обогреватели рекомендуется устанавливать вертикально.

Выбор мощности обогревателя

Выбор мощности обогревателя производится по формуле:

$$P = S \cdot k \cdot (T_{\text{тр. мин}} - T_{\text{окр. мин}}) - P_{\text{общ.}}$$

где:

S – расчетная площадь поверхности обогреваемого шкафа, м².

Площадь поверхности обогреваемого шкафа зависит от схемы установки, для различных вариантов применяются разные формулы:

Расположение шкафа	Формула для расчета S, м ²
Отдельно стоящий шкаф, свободный доступ	$S = 1,8 \cdot V \cdot (Ш+Г) + 1,4 \cdot Ш \cdot Г$
Отдельно стоящий шкаф около стены	$S = 1,4 \cdot Ш \cdot (В+Г) + 1,8 \cdot В \cdot Г$
Шкаф в конце ряда, свободный доступ	$S = 1,4 \cdot Г \cdot (В+Ш) + 1,8 \cdot В \cdot Ш$
Шкаф в конце ряда около стены	$S = 1,4 \cdot В \cdot (Г+Ш) + 1,4 \cdot Г \cdot Ш$
Шкаф в середине ряда, свободный доступ	$S = 1,8 \cdot В \cdot Ш + 1,4 \cdot Г \cdot Ш + Г \cdot В$
Шкаф в середине ряда около стены	$S = 1,4 \cdot Ш \cdot (В+Г) + Г \cdot В$
Шкаф в середине ряда около стены, с козырьком	$S = 1,4 \cdot Ш \cdot В + 0,7 \cdot Г \cdot Ш + Г \cdot В$

V – высота шкафа, м; Ш – ширина шкафа, м; Г – глубина шкафа, м.

Примечание: выбор обогревателей производится таким образом, чтобы мощность обогревателя (суммарная мощность нескольких обогревателей) была выше расчетного значения.

Рекомендация: при установке шкафа на открытом пространстве необходимо использовать обогреватель мощностью в два раза больше рассчитанной.

k – коэффициент теплопередачи (Вт/К·м²), зависит от материала оболочки, из которого сделан шкаф. Справочные значения данного коэффициента для различных материалов приведены в таблице ниже.

P_{общ.} – тепловая мощность (Вт), суммарно выделяемая установленным внутри шкафа оборудованием (активное и пассивное оборудование: микропроцессорная техника, полупроводниковая техника, автоматы, контакторы и другие электрические аппараты, а также провода, по которым течет электрический ток).

T_{тр. мин} – T_{окр. мин} – разница температур (°C) между минимально требуемой температурой внутри шкафа **T_{тр. мин}** и минимальной температурой окружающей среды вокруг шкафа **T_{окр. мин.}**

Материал шкафа	Коэффициент теплопередачи, Вт/К·м ²
Листовая сталь окрашенная	5,5
Листовая сталь нержавеющая	4,5
Алюминий	12
Алюминий двойной	4,5
Поликарбонат, полиэфир	3,5

Обогреватели повышенной мощности ОДР

Мощные обогреватели защищают электрические компоненты от образования конденсата и замерзания при перепадах температуры, а также предохраняют от коррозии металлические элементы активного оборудования. Наличие калорифера с саморегулированием позволяет избежать перегрева. Легко монтируются на DIN-рейку или монтажную панель.



4

Габаритные размеры	Наименование	Мощность нагрева, Вт	Макс. пусковой ток, А	Ток защитного автомата, А	Поддача вентилятора, м ³ /ч	L, мм	Масса, кг	Артикул
	Обогреватель на DIN-рейку ОДР (вент.+терм.) 800Вт IP20	800	8,5	6	160	120	1,2	YOB30-0800-20
	Обогреватель на DIN-рейку ОДР (вент.+терм.) 900Вт IP20	900	11	8	160	120	1,2	YOB30-0900-20
	Обогреватель на DIN-рейку ОДР (вент.+терм.) 1000Вт IP20	1000	11	8	160	120	1,3	YOB30-1000-20
	Обогреватель на DIN-рейку ОДР (вент.+терм.) 1200Вт IP20	1200	13	8	160	120	1,3	YOB30-1200-20

Преимущества

- Увеличенная номинальная мощность обогревателей.
- Регулирование температуры воздуха при помощи встроенного термостата.
- Защита нагревательного элемента от перегрева выше 135 °С.
- Увеличенная безопасность за счет сохранения температуры корпуса не выше 85 °С (кроме верхней части).
- Компактная конструкция – больше свободного пространства в шкафу.
- Корпус из анодированного алюминиевого профиля.
- Функция саморегулирования позволяет избежать перегрева.

- Винтовые зажимы обеспечивают надежное присоединение проводов.
- Встроенный осевой вентилятор увеличивает скорость теплообмена и позволяет значительно экономить электроэнергию.

Технические характеристики

Номинальное напряжение	230 В
Материал корпуса	Полиамид 66
Нагревательный элемент	Позистор
Степень защиты	IP20
Стойкость корпуса к аномальному нагреву и огню, °С	960
Температура эксплуатации, °С	-60 ÷ +70
Срок службы	5 лет
Гарантийный срок	1 год

Вентиляторы

Вентиляторы с фильтром предназначены для воздушного охлаждения активного оборудования внутри электротехнических шкафов. Создаваемый ими воздушный поток предотвращает образование сильно нагретых областей и защищает электрические компоненты от перегрева, обеспечивая стабильную работу установленного оборудования.

Фильтры с защитным кожухом устанавливаются в паре с вентилятором и используются для обеспечения циркуляции воздушного потока внутри электротехнических шкафов.



4

Преимущества

- Прогрессивная система подачи воздуха в сочетании с низким уровнем шума.
- Высокая стойкость к атмосферным и температурным воздействиям, а также к УФ-излучению.
- Компактность и эстетичность при небольшой монтажной глубине.
- Оптимальное и эффективное решение для охлаждения шкафов при сохранении экономичности.
- Функциональная конструкция при удобном обслуживании и монтаже.
- Оптимальная пропускная способность фильтрующего материала.
- Простота замены фильтрующего материала без использования инструментов.

Технические характеристики

Вид монтажа	встраиваемый
Материал корпуса:	
вентилятора	алюминий
фильтра	АБС-пластик UL94 V0 (не поддерживающий горение)
Рабочее напряжение	АС 230 В (50 Гц)

Степень защиты	IP55*
Класс фильтра по ГОСТ 12.2.007.0	G4
Класс защиты	I (защитный провод)
Степень фильтрации	94%
Температура эксплуатации	от -10 до +70 °С
Температура хранения	от -40 до +70 °С
Влажность при эксплуатации/хранении	макс. 90% (без образования конденсата)
Цвет корпуса	серый RAL 7035
Срок службы, не менее, часов	50 000 при +25 °С
Климатическое исполнение	У2.1
Сечение подключаемого проводника, мм ²	0,5–1,5 многожильный провод (с наконечником) 0,5–2,5 жесткий провод

* Степень защиты обеспечивается после установки вентилятора с фильтром в электротехнический или телекоммуникационный шкаф.

Особенности конструкции



Защитная решетка увеличенной функциональности обеспечивает надежную защиту от попадания вертикально падающих капель воды и от пыли, снижает интенсивность загрязнения фильтрующего материала.



Направление подачи охлаждающего воздуха может быть легко изменено путем переворота вентилятора.



Эффективное предотвращение попадания воды и пыли внутрь шкафа за счет полиуретанового уплотнителя.

4

Ассортимент

Наименование	Подача воздуха при свободном нагнетании, м ³ /ч	Подача воздуха с выпускным фильтром, м ³ /ч	Потребл. мощность, Вт	Потребл. ток, мА	Уровень шума по ГОСТ 30691, дБ	Монтажный проем, мм	Размер для креп. отв., мм	Масса, кг	Артикул
 Вентилятор с фильтром 21 м ³ /час IP55	21	16	13	80	31	97	109	0,6	YCE-FF-021-55
Вентилятор с фильтром 55 м ³ /час IP55	55	42	15	100	40	125	137	1,0	YCE-FF-055-55
Вентилятор с фильтром 102 м ³ /час IP55	102	68	15	100	39	176	188	1,3	YCE-FF-102-55

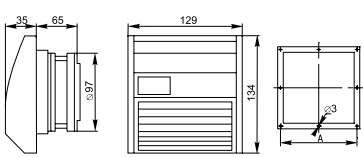
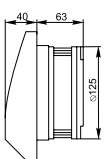
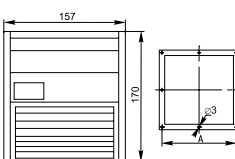
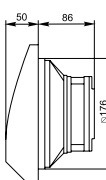
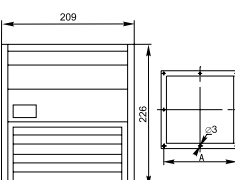
Габаритные размеры	Наименование	Монтаж. проем А, мм	Монтаж. глубина, мм	Монтаж. проем, мм	Масса, кг	Артикул
 	Фильтр с защитным кожухом 97×97 мм для вент-ра 21 м ³ /час	109	16	97	0,3	YCE-EF-021-55
 	Фильтр с защитным кожухом 125×125 мм для вент-ра 55 м ³ /час	137	16	125	0,4	YCE-EF-055-55
 	Фильтр с защитным кожухом 176×176 мм для вент-ра 102 м ³ /час	188	16	176	0,67	YCE-EF-102-55

Вентиляторы с фильтром ВФИ

Вентиляторы с фильтром ВФИ IEK® применяются для воздушного охлаждения и защиты электрических компонентов от перегрева, обеспечивая стабильную работу активного оборудования внутри электротехнических шкафов. Вместе с вентилятором устанавливается фильтр с защитным кожухом, который обеспечивает циркуляцию воздушного потока.



4

Преимущества

- Сниженные внешние габариты, выступающие за пределы корпуса.
- Прогрессивная система подачи воздуха в сочетании с низким уровнем шума.
- Высокая стойкостью к атмосферным и температурным воздействиям, а также УФ-излучению.
- Компактность и эстетичность при небольшой монтажной глубине.
- Оптимальное и эффективное решение для охлаждения шкафов при сохранении экономичности.

- Функциональная конструкция при удобном обслуживании и монтаже.
- Оптимальная пропускная способность фильтрующего материала.
- Простота замены фильтрующего материала.

Технические характеристики

Номинальное напряжение	230 В
Степень защиты	IP54-55
Температура эксплуатации	-50 ÷ +70 °С

Особенности конструкции



Эффективное предотвращение попадания воды и пыли внутрь шкафа за счет полиуретанового уплотнителя и фильтрующего материала класса G4.



Направление подачи охлаждающего воздуха может быть легко изменено путем переворота вентилятора.



Защитная компактная решетка обеспечивает надежную защиту от вертикально падающих капель воды и от пыли, снижает интенсивность загрязнения фильтрующего материала.

4

Ассортимент

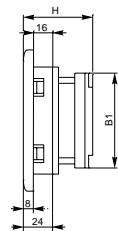

Наименование	Подача воздуха при свобод. нагнетании, м ³ /ч	Подача воздуха с выпуск. фильтром, м ³ /ч	Потребл. мощн., Вт	Монтаж-ный проем В, мм	Размер для креп. отв. А, мм	Артикул
Вентилятор с фильтром ВФИ 24 м ³ /час IP55	24	18	14,5	92	103	YVR10-024-55
Вентилятор с фильтром ВФИ 65 м ³ /час IP55	65	55	17	120	130	YVR10-065-55
Вентилятор с фильтром ВФИ 105 м ³ /час IP55	105	90	20	120	130	YVR10-105-55
Вентилятор с фильтром ВФИ 200 м ³ /час IP55	200	150	37	175	186	YVR10-200-55
Вентилятор с фильтром ВФИ 380 м ³ /час IP55	380	310	50,5	225	235	YVR10-380-55
Вентилятор с фильтром ВФИ 480 м ³ /час IP55	480	420	54	290	302	YVR10-480-55
Вентилятор с фильтром ВФИ 550 м ³ /час IP55	550	460	66	290	302	YVR10-550-55
Вентилятор с фильтром ВФИ 700 м ³ /час IP55	700	600	74	290	302	YVR10-700-55

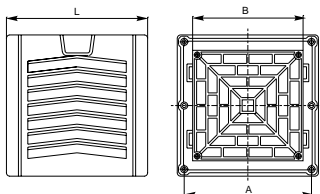

Наименование	Размер для креп. отв. А, мм	Монтажная глубина, мм	Монтажный проем, мм	Артикул
Фильтр с решеткой для вентилятора ВФИ 24 м ³ /час	103	16	92	YVR10D-EF-024-55
Фильтр с решеткой для вентилятора ВФИ 65-105 м ³ /час	130	16	120	YVR10D-EF-065-55
Фильтр с решеткой для вентилятора ВФИ 200 м ³ /час	186	16	175	YVR10D-EF-200-55
Фильтр с решеткой для вентилятора ВФИ 380 м ³ /час	235	16	225	YVR10D-EF-380-55
Фильтр с решеткой для вентилятора ВФИ 480-700 м ³ /час	302	16	290	YVR10D-EF-480-55

Рекомендации по установке

- При установке вентилятора для принудительной вентиляции необходимо использовать выпускной фильтр для отвода нагнетенного воздуха из шкафа.
- Вентиляторы рекомендуется устанавливать таким образом, чтобы холодный воздух нагнетался в нижнюю часть шкафа и проходил через выходной фильтр в верхней части, тем самым способствуя естественному конвекционному потоку.
- При установке выпускной решетки фильтра с фильтрующим материалом уменьшается реальная производительность вентилятора. Частично компенсировать уменьшение воздушного потока помогает установка выпускного фильтра большего размерного ряда, чем вентилятор.

Расчет необходимого воздушного потока вентилятора

Расчет необходимого воздушного потока вентилятора производится по формуле:

$$V = f \cdot P_{\text{общ.}} / (T_{\text{тр. макс}} - T_{\text{окр. макс}}), \text{ (м}^3/\text{ч)},$$

где:

f – коэффициент высоты местности над уровнем моря. Справочные значения коэффициента приведены в таблице ниже;

P_{общ.} – тепловая мощность (Вт), суммарно выделяемая установленным внутри шкафа оборудованием (активное и пассивное оборудование: микропроцессорная техника, полупроводниковая техника, автоматы, контакторы и другие электрические аппараты, а также провода, по которым течет электрический ток);

T_{тр. макс} – T_{окр. макс} – разница температуры (°C) между максимально требуемой температурой внутри шкафа **T_{тр. макс}** и максимальной температурой окружающей среды вокруг шкафа **T_{окр. макс}**.

Минимально требуемая температура внутри шкафа устанавливается как максимальное значение между температурой точки росы местности и минимальной рабочей температурой установленного оборудования.

Справочные значения коэффициента высоты

Высота над уровнем моря, м	f, м ³ · К/Вт · ч	Примечание:
0-100	3,1	выбор обогревателей производится таким образом, чтобы мощность обогревателя (суммарная мощность нескольких обогревателей) была выше расчетного значения.
100-250	3,2	
250-500	3,3	Рекомендация: при установке шкафа на открытом пространстве необходимо использовать обогреватель мощностью в два раза больше рассчитанной.
500-750	3,4	
750-1000	3,5	

Устройства контроля

Термостаты и гигростаты предназначены для управления вентиляторами и нагревателями, они устанавливаются в паре с обогревателем (NC) или вентилятором (NO).

Термостат с нормально замкнутым NC-контактом используется для регулирования обогревателя и отключения тока нагрузки при повышении температуры выше установленного значения.

Терморегулятор с нормально разомкнутым NO-контактом используется для включения приборов охлаждения (вентилятора), а также сигнальных приборов и датчиков при повышении температуры выше установленного значения. Двухконтурные термостаты используются для независимых цепей управления.

Гигростат применяется для включения обогревателя при превышении влажности выше установленного значения.



4

Преимущества

- Широкий диапазон регулировки температуры и влажности при низкой погрешности.
- Простота установки и настройки.
- Высокая коммутационная способность.
- Значительный ресурс работы.
- Широкий номенклатурный ряд.

Технические характеристики

Вид монтажа	на DIN-рейку
Чувствительный элемент:	
термостата	термобиметаллическая пластина
гигростата	полиамидные волокна
Тип контакта	щелчковый контакт
Материал корпуса	полиамид 66 UL94 V0, не поддерживающий горение
Цвет корпуса	серый RAL 7035
Рабочее напряжение, В	AC 230 (50 Гц)
Класс защиты	II

Момент затяжки зажимов, Н·м	0,5
Температура хранения/эксплуатации, °C	от -60 до +60
Температура эксплуатации гигростата, °C	от 0 до +60
Влажность при эксплуатации/хранении	макс. 90% без образования конденсата
Срок службы, не менее, ч	100 000 – термостаты, 50 000 – гигростат
Климатическое исполнение	У2.1
Степень защиты	IP20
Сечение подключаемого проводника, мм ²	0,5–1,5 многожильный провод (с наконечником) 0,5–2,5 жесткий провод

Ассортимент

	Наименование	Диапазон установки	Гистерезис (разность температур переключения)	Макс. пусковой ток, А (10 с)	Макс. коммутационная способность*	Масса, кг	Артикул
	Термостат от 0 до +60 °С NO	от 0 до +60 °С	7 ± 4 К	16	AC: 240 В, 10(2) А AC: 120 В, 15(2) А DC: 30 Вт (при 24–72 В)	0,05	YCE-TNO-00-60
	Термостат от 0 до +60 °С NC	от 0 до +60 °С	7 ± 4 К	16			YCE-TNC-00-60
	Термостат двухканальный от 0 до +60 °С NO+NC	от 0 до +60 °С	7 ± 4 К	16		0,09	YCE-DTNO-NC-60
	Термостат двухканальный от 0 до +60 °С NO+NO	от 0 до +60 °С	7 ± 4 К	16	AC: 240 В, 10(2) А AC: 120 В, 15(2) А DC: 30 Вт (при 24–72 В)	0,09	YCE-DTNO-NO-60
	Термостат от -20 до +60 °С УККт NO/NC	от -20 до +60 °С	1±0,8 К	16	NO: 240 В, 5(4) А NC: 240 В, 10(4) А DC: 30 Вт (при 24-72 В)	0,10	YPT21-00-60-NO-NC
	Гигростат механический от 35 до 95 % RH	35-95% отн. вл.	4 ± 3% отн. вл.	16	AC: 250 В, 5 А DC: 20 Вт	0,06	YCE-MH-35-95
	Гигростат электронный от 40 до 90% RH	40-90% отн. вл.	5±1% отн. вл.	16	AC: 240 В/120 В, 8 (1,6) А	0,07	YCE-EH-40-90
	Гигротерм от 0 до +60 °С, от 50 до 90% RH	от 0 до +60 °С 50-90% отн. вл.	2±1 К 4±1% отн. вл.	30	DC: 100 Вт при 24 В AC: 240 В, 10 (1,6) А DC: 60 В, 0,6 А	0,20	YCE-HT-00-60-50-90
	Наименование	Диаметр монтажного отверстия	Степень защиты	Цвет	Масса, кг	Артикул	
	Устройство компенсации давления УКД D=37мм IP55	D=37мм	IP55	Белый	0,02	YUK10-37-55	
	Устройство компенсации давления УКД D=40мм IP66	D=40мм	IP66	Белый	0,03	YUK10-40-66	
	Элемент дренажный УКД D=50мм IP66	D=50мм	IP66	Темно-серый	0,04	YUK20-50-66	

Рекомендации по установке

- Термостат NC рекомендуется устанавливать в нижней части шкафа (область наименьшей температуры).
- Термостат NO рекомендуется устанавливать в верхней части шкафа (область наибольшей температуры).

* В скобках указана коммутационная способность в цепи с индуктивной нагрузкой, без скобок – в цепи с резистивной нагрузкой.



ELECOR

ESCA

PRIMER

LESTA

IMPACT

NESTA

ELASTA

5 Системы для прокладки кабеля

Кабель-каналы и аксессуары	470
Кабель-каналы магистральные белые ELECOR и ECOLINE	470
Кабель-каналы магистральные цветные ELECOR	474
Парапетные кабель-каналы серии PRIMER	478
Напольные и плинтусные кабель-каналы	484
Перфорированные кабель-каналы серии IMPACT	487
Трубы пластиковые	489
Трубы гладкие жесткие ПВХ	489
Трубы гофрированные ПВХ	491
Аксессуары для труб ПВХ	493
Аксессуары для труб ПВХ IP40	494
Аксессуары для труб ПВХ IP65	495
Трубы гофрированные ПНД	496
Технические гладкие трубы ПНД	498
Двустенные трубы ПНД	499
Подземные разборные трубы	501
Металлорукав РЗ-ЦХ и РЗ-ЦП и спец. исполнение	503
Трубы стальные	509
Металлические прокатные лотки и аксессуары ESCA	511
Лестничные лотки и аксессуары LESTA	543
Проволочные лотки и аксессуары NESTA	559
Изделия монтажные для лотков металлических	564
Метизы	588
Справочная информация	593
Коробки монтажные	594
Оборудование и линейная арматура для СИП	599
Кабельные муфты	614
Концевые муфты	614
Концевая муфта для кабелей с бумажно-пропитанной изоляцией КВ(Н)тп-1	614
Концевые муфты для кабелей с пластмассовой изоляцией, с изоляцией из сшитого полиэтилена ПКВ(Н)тп-1 и ПКВтп-1	616
Концевые муфты для кабелей с пластмассовой изоляцией, с изоляцией из сшитого полиэтилена с броней или экраном ПКВ(Н)тпбэ-1 и ПКВтпбэ-1	619
Концевые муфты для кабелей с бумажно-пропитанной изоляцией КНтп-10 и КВтп-10 напряжением 10 кВ	622
Соединительные муфты	624
Соединительная муфта для кабелей с бумажно-пропитанной изоляцией Стт(тп)-1	624
Соединительная муфта для кабелей с пластмассовой изоляцией, с изоляцией из сшитого полиэтилена ПСтт-1	626
Соединительная муфта для кабелей с пластмассовой изоляцией, с изоляцией из сшитого полиэтилена с броней или экраном ПСттбэ-1	628
Соединительная муфта для кабелей с бумажно-пропитанной изоляцией Стт(тп)-10 напряжением 10 кВ	630

Кабель-каналы и аксессуары

Кабель-каналы магистральные белые ELECOR и ECOLINE

Популярная серия кабель-каналов ELECOR полностью усовершенствована и модернизирована, отвечает самым высоким потребительским и техническим требованиям.

Магистральные кабель-каналы серий ELECOR и ECOLINE предназначены для прокладки информационных, силовых и слаботочных электрических коммуникаций открытого типа в офисных и жилых помещениях, производственных и административных зданиях, медицинских и детских учреждениях при строительстве или реконструкции.

Кабель-каналы серий ELECOR и ECOLINE соответствуют требованиям ТУ 27.33.14-004-83135016-2017.

ELECOR

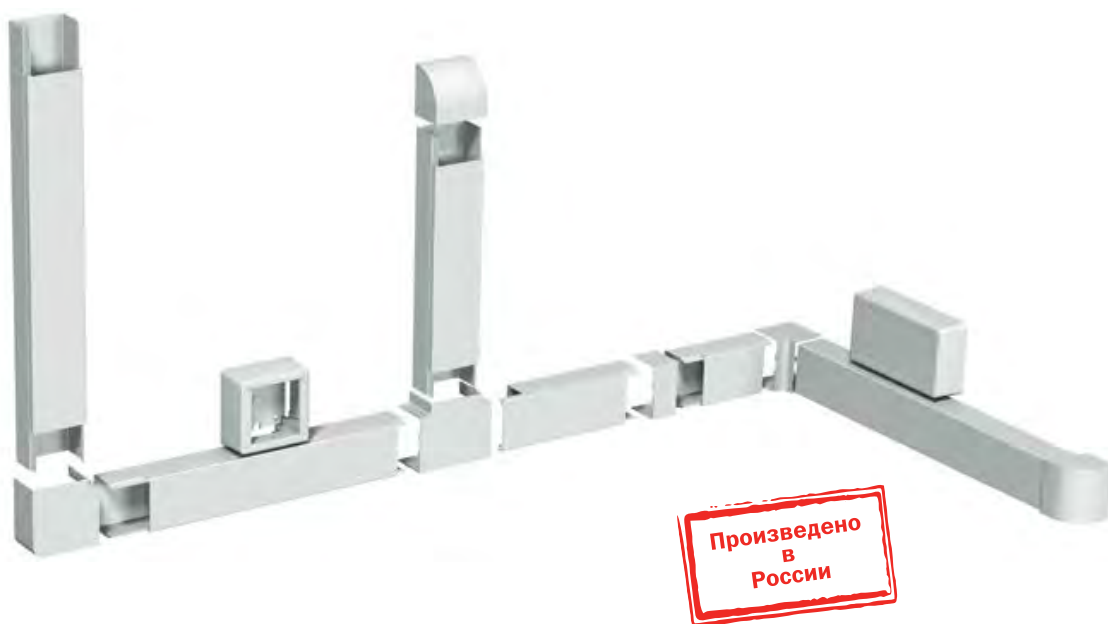

Преимущества

- Перфорация, нанесенная на основание кабель-канала, обеспечивает удобство крепления на саморезы и дюбель-гвозди.
- Рифление на основании кабель-канала создает шероховатую поверхность и обеспечивает удобное и прочное крепление на жидкие гвозди.
- Специальные модификаторы ударпрочности придают кабель-каналу дополнительную прочность.
- Гладкая глянцевая поверхность делает кабель-канал устойчивым к загрязнениям и придает эстетичный внешний вид.
- Чистый белый цвет кабель-канала – за счет добавки оптических стабилизаторов.
- Кабель-каналы обеспечивают электробезопасность (дополнительная изоляция электропроводки), предохраняют от механических повреждений.
- Исключение возникновения пожара при коротком замыкании.
- Упрощение монтажа электропроводки при строительстве и реконструкции зданий.

Технические характеристики

Материал коробов (секций):
ударопрочный, не распространяющий горение ПВХ (композиция)

Цвет
белый

Температура монтажа и эксплуатации:
–15 ÷ +60 °С

Температура транспортировки и хранения:
–32 ÷ +60 °С

Ударная прочность:
не менее 1,5 Дж для «ЭЛЕКОР»,
не менее 0,75 Дж для ECOLINE при минимальных значениях температуры монтажа и эксплуатации

Климатическое исполнение:
УХЛ4 (в помещениях с искусственно регулируемыми климатическими условиями)

Степень защиты:
IP40 (по ГОСТ Р 14254)

Соответствие требованиям пожарной безопасности
ФЗ от 22.06.2008 № 123-ФЗ «Технический регламент о требованиях пожарной безопасности», ГОСТ 53313

Электрическая прочность изоляции:
не менее 100 МОм (п. 12.3. по ГОСТ Р 61084-1)

Транспортировка и хранение:
жесткое (Ж) (п. 2.1. по ГОСТ 23216)

Особенности конструкции



Двойной замок обеспечивает плотное соединение крышки кабель-канала с основанием, что позволяет укладывать внутри кабель-канала жесткие предметы (например, гофротрубу), а также производить монтаж кабель-канала на потолке.



Специальные добавки обеспечивают высокую пластичность: даже при сильных перегибах кабель-канал сохраняет эксплуатационные характеристики.



Перфорация, нанесенная на основание кабель-канала, обеспечивает удобство крепления на саморезы и дюбель-гвозди.



Рифление на основании кабель-канала создает шероховатую поверхность и обеспечивает удобное и прочное крепление на жидкие гвозди.

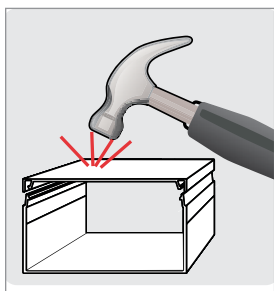

Специальные модификаторы ударпрочности придают кабель-каналу дополнительную прочность.



Чистый белый цвет кабель-канала долговечен и не подвержен воздействию УФ-излучения за счет добавления специальных добавок. Гладкая глянцевая поверхность делает кабель-канал устойчивым к загрязнениям и придает эстетичный внешний вид.



Конструкция универсальной коробки КМКУ благодаря наличию съемных стенок с перфорацией под кабель-каналы позволяет их соединять между собой в неограниченном количестве. В коробку КМКУ можно монтировать электроустановочные изделия IEK®.

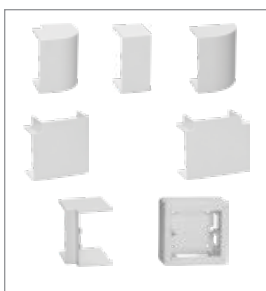

Широкий ассортимент аксессуаров позволяет формировать кабеленесущие системы в любом дизайнерском исполнении.



Упаковка в виде плотного непрозрачного рукава обеспечивает надежную защиту кабель-каналов при всех вариантах хранения и транспортировки.



Материал, из которого сделаны кабель-каналы, не воспламеняется, не поддерживает и не распространяет горение FV (ПВ) 0 (испытания по ГОСТ Р 28779, НПБ 246-97).

Ассортимент

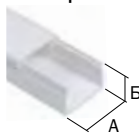

- Цвет: белый
- Материал: ПВХ (композиция)
- Длина изделия: 2 метра
- Комплектация: в сборе (короб + крышка)
- Хранение: групповая упаковка

Наименование	Ширина А, мм	Высота Б, мм	Площадь внутреннего полезного сечения, мм ²	Количество в упаковке, м	Артикул
Кабель-каналы ELECOR					
10×7	10	7	45	200	СКК10-010-007-1-К01
12×12	12	12	90	120	СКК10-012-012-1-К01
15×10	15	10	95	144	СКК10-015-010-1-К01
16×16	16	16	184	84	СКК10-016-016-1-К01
20×10	20	10	131	96	СКК10-020-010-1-К01
25×16	25	16	283	50	СКК10-025-016-1-К01
25×25	25	25	492	32	СКК10-025-025-1-К01
30×25	30	25	608	32	СКК10-030-025-1-К01
40×16	40	16	475	30	СКК10-040-016-1-К01
40×25	40	25	817	24	СКК10-040-025-1-К01
40×40	40	40	1374	24	СКК10-040-040-1-К01-024
60×40	60	40	2047	18	СКК10-060-040-1-К01-018
60×60	60	60	3187	12	СКК10-060-060-1-К01
80×40	80	40	2740	10	СКК10-080-040-1-К01-010
80×60	80	60	4270	8	СКК10-080-060-1-К01-008
100×40	100	40	3474	8	СКК10-100-040-1-К01
100×60	100	60	5404	8	СКК10-100-060-1-К01

Наименование	Ширина А, мм	Высота Б, мм	Площадь внутреннего полезного сечения, мм ²	Количество в упаковке, м	Артикул
Кабель-каналы ECOLINE					
12×12	12	12	90	120	СКК11-012-012-1-К01
15×10	15	10	95	144	СКК11-015-010-1-К01
16×16	16	16	184	84	СКК11-016-016-1-К01
20×10	20	10	131	96	СКК11-020-010-1-К01
25×16	25	16	283	50	СКК11-025-016-1-К01
25×25	25	25	492	32	СКК11-025-025-1-К01
40×16	40	16	475	30	СКК11-040-016-1-К01
40×25	40	25	817	24	СКК11-040-025-1-К01
40×40	40	40	1374	24	СКК11-040-040-1-К01-024
60×40	60	40	2047	18	СКК11-060-040-1-К01-018
60×60	60	60	3187	12	СКК11-060-060-1-К01
80×60	80	60	4270	8	СКК11-080-060-1-К01-008
100×40	100	40	3474	8	СКК11-100-040-1-К01
100×60	100	60	5404	8	СКК11-100-060-1-К01

Наименование	Ширина А, мм	Высота Б, мм	Площадь внутреннего полезного сечения S1+S2, мм ²	Количество в упаковке, м	Артикул
Кабель-каналы ELECOR со встроенной перегородкой					
30/2×10	30	10	104+104	64	СКК10-030-010-2-К01
40/2×16	40	16	170+290	30	СКК10-040-016-2-К01

Аксессуары для магистрального кабель-канала белого

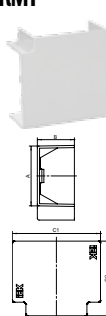
Наименование	Габаритные размеры, мм			Артикул	Наименование	Габарит. размеры, мм				Артикул		
	А	В	С			А	В	С1	С2			
Поворот 90° КМП		14,5	13	22	СКМР10D-P-012-012-К01-R	T-образный угол КМТ		14,5	13	26	20	СКМР10D-T-012-012-К01-R
		17,5	11	25	СКМР10D-P-015-010-К01			17,5	11	29	23	СКМР10D-T-015-010-К01
		18,5	17	26	СКМР10D-P-016-016-К01			18,5	17	31	25	СКМР10D-T-016-016-К01
		22,5	11	31	СКМР10D-P-020-010-К01			22,5	11	35	28	СКМР10D-T-020-010-К01
		27,5	17	35	СКМР10D-P-025-016-К01			27,5	17	40	34	СКМР10D-T-025-016-К01
		27,5	26	35	СКМР10D-P-025-025-К01-R			27,5	26	40	34	СКМР10D-T-025-025-К01-R
		43	17	53	СКМР10D-P-040-016-К01			43	17	60	51	СКМР10D-T-040-016-К01
		43	26	53	СКМР10D-P-040-025-К01			43	26	60	51	СКМР10D-T-040-025-К01
		43	41	53	СКМР10D-P-040-040-К01-R			43	41	70	57	СКМР10D-T-040-040-К01-R
		64	41	81	СКМР10D-P-060-040-К01			64	41	90	77	СКМР10D-T-060-040-К01
		64	61	81	СКМР10D-P-060-060-К01-R			64	61	90	77	СКМР10D-T-060-060-К01-R
		84	42	100	СКМР10D-P-080-040-К01-R			84	42	111	97	СКМР10D-T-080-040-К01-R
		84	62	100	СКМР10D-P-080-060-К01-R			84	62	111	97	СКМР10D-T-080-060-К01-R
104	42	120	СКМР10D-P-100-040-К01	104	42	131	118	СКМР10D-T-100-040-К01				
104	62	120	СКМР10D-P-100-060-К01	104	62	131	118	СКМР10D-T-100-060-К01				

Наименование	Габаритные размеры, мм			Артикул	Наименование	Габарит. размеры, мм			Артикул
	A	B	C			A	B	C	
Внутренний угол КМВ					Соединитель на стык КМС				
	14,5	13	27	СКМР10D-V-012-012-K01-R		14,5	13	15	СКМР10D-S-012-012-K01-R
	17,5	11	20	СКМР10D-V-015-010-K01		17,5	11	15	СКМР10D-S-015-010-K01
	18,5	17	26	СКМР10D-V-016-016-K01		18,5	17	15	СКМР10D-S-016-016-K01
	22,5	11	20	СКМР10D-V-020-010-K01		22,5	11	15	СКМР10D-S-020-010-K01
	27,5	17	27	СКМР10D-V-025-016-K01		27,5	17	15	СКМР10D-S-025-016-K01
	27,5	26	39	СКМР10D-V-025-025-K01-R		27,5	26	15	СКМР10D-S-025-025-K01-R
	43	17	30	СКМР10D-V-040-016-K01		43	17	22	СКМР10D-S-040-016-K01
	43	26	39	СКМР10D-V-040-025-K01		43	26	22	СКМР10D-S-040-025-K01
	43	41	56	СКМР10D-V-040-040-K01-R		43	41	22	СКМР10D-S-040-040-K01-R
	64	41	58	СКМР10D-V-060-040-K01		64	41	27	СКМР10D-S-060-040-K01
	64	61	80	СКМР10D-V-060-060-K01-R		64	61	27	СКМР10D-S-060-060-K01-R
	84	42	58	СКМР10D-V-080-040-K01-R		84	42	30	СКМР10D-S-080-040-K01-R
84	62	78	СКМР10D-V-080-060-K01-R	84	62	30	СКМР10D-S-080-060-K01-R		
104	42	58	СКМР10D-V-100-040-K01	104	42	30	СКМР10D-S-100-040-K01		
104	62	78	СКМР10D-V-100-060-K01	104	62	30	СКМР10D-S-100-060-K01		
Внешний угол КМН					Заглушка КМЗ				
	14,5	13	23	СКМР10D-N-012-012-K01-R		14,5	13	8	СКМР10D-Z-012-012-K01-R
	17,5	11	21	СКМР10D-N-015-010-K01		17,5	11	8	СКМР10D-Z-015-010-K01
	18,5	17	27	СКМР10D-N-016-016-K01		18,5	17	8	СКМР10D-Z-016-016-K01
	22,5	11	21	СКМР10D-N-020-010-K01		22,5	11	8	СКМР10D-Z-020-010-K01
	27,5	17	27	СКМР10D-N-025-016-K01		27,5	17	8	СКМР10D-Z-025-016-K01
	27,5	26	36	СКМР10D-N-025-025-K01-R		27,5	26	12	СКМР10D-Z-025-025-K01-R
	43	17	31	СКМР10D-N-040-016-K01		43	17	12	СКМР10D-Z-040-016-K01
	43	26	40	СКМР10D-N-040-025-K01		43	26	12	СКМР10D-Z-040-025-K01
	43	41	58	СКМР10D-N-040-040-K01-R		43	41	12	СКМР10D-Z-040-040-K01-R
	64	41	60	СКМР10D-N-060-040-K01		63	41	12	СКМР10D-Z-060-040-K01
	64	61	80	СКМР10D-N-060-060-K01-R		63	61	12	СКМР10D-Z-060-060-K01-R
	84	42	60	СКМР10D-N-080-040-K01-R		84	42	12	СКМР10D-Z-080-040-K01-R
84	62	80	СКМР10D-N-080-060-K01-R	84	62	12	СКМР10D-Z-080-060-K01-R		
104	42	60	СКМР10D-N-100-040-K01	104	42	20	СКМР10D-Z-100-040-K01		
104	62	80	СКМР10D-N-100-060-K01	104	62	20	СКМР10D-Z-100-060-K01		
Коробка универсальная КМКУ 88×88×44				Коробка универсальная КМКУ 88×88×44 «ЭЛЕКОР» Коробка универсальная КМКУ 88×88×44 «ЭЛЕКОР» цвет: слоновая кость					
				СКК10D-U-1-K01 СКК10D-U-1-K32					

Таблица заполнения кабель-каналов серии «ЭЛЕКОР» кабелем
(для расчета принята заполняемость в 40% внутреннего объема)

Параметры кабель-канала	Тип проводника	Диаметр кабеля, мм																				
		U/UTP 5E	RG6 75 Ом	ВОК 8(12)	U/UTP 3	2×1,0	2×1,5	2×2,5	3×1,0	3×1,5	3×2,5	3×4,0	3×6,0	4×1,5	4×2,5	4×4,0	4×6,0	5×1,5	5×2,5	5×4,0	5×6,0	
Размер А×Б, мм	Пользное сечение, мм²	Диаметр кабеля, мм	5,5	7,0	8,0	16,0	7,0	7,7	9,0	7,6	8,4	9,7	11,5	11,8	9,8	10,7	13,1	14,2	10,9	11,9	13,7	15,9
		Сечение кабеля, мм²	23,7	38,5	50,2	201,0	38,5	46,5	63,6	45,3	55,4	73,9	103,8	109,3	75,4	89,9	134,7	158,3	93,3	111,2	147,3	198,5
10×7	45	1	0	0	0	0	0	0	0	0	0	0	0	0	0	0	0	0	0	0	0	0
12×12	90	1	1	0	0	1	0	0	0	0	0	0	0	0	0	0	0	0	0	0	0	0
15×10	95	2	1	0	0	1	1	0	1	0	0	0	0	0	0	0	0	0	0	0	0	0
16×16	184	3	2	1	0	2	1	1	2	1	1	1	1	1	1	1	0	1	1	0	0	0
20×10	131	2	2	2	0	1	1	0	1	0	0	0	0	0	0	0	0	0	0	0	0	0
25×16	283	4	3	2	0	3	2	2	2	2	2	1	1	2	2	1	0	2	1	0	0	0
25×25	492	8	5	4	1	5	4	3	4	3	2	2	2	2	2	1	1	2	2	1	1	1
30×25	608	10	6	5	1	6	5	4	5	4	3	2	2	3	2	2	1	2	2	2	1	1
40×16	475	8	5	4	1	5	4	3	4	3	2	2	2	2	2	1	1	2	2	1	1	1
40×25	817	14	8	6	2	8	7	5	7	6	4	3	3	4	4	2	2	3	3	2	2	2
40×40	1374	23	14	11	2	14	12	8	12	10	7	5	5	7	6	4	3	6	5	4	2	2
60×40	2047	34	21	16	4	21	17	13	18	14	11	8	7	11	9	6	5	8	7	5	4	4
60×60	3187	54	33	25	6	33	27	20	28	23	17	12	12	17	14	9	8	14	11	8	6	6
80×40	2740	46	28	22	5	28	23	17	24	20	15	10	10	14	12	8	7	12	10	7	5	5
80×60	4270	72	44	34	8	44	36	27	38	31	23	16	16	22	19	12	10	18	15	11	8	8
100×40	3474	58	36	28	7	36	30	22	30	25	19	13	12	18	15	10	8	15	12	9	7	7
100×60	5404	91	56	43	10	56	46	34	48	39	29	21	20	28	24	16	14	23	19	14	11	11
30/2×10 S1	104	2	1	1	0	1	1	0	1	0	0	0	0	0	0	0	0	0	0	0	0	0
30/2×10 S2	104	2	1	1	0	1	1	0	1	0	0	0	0	0	0	0	0	0	0	0	0	0
40/2×16 S1	170	3	2	1	0	2	1	1	1	1	1	0	0	1	0	0	0	0	0	0	0	0
40/2×16 S2	290	5	3	2	0	3	2	2	2	2	1	1	1	1	1	1	0	1	1	0	0	0

Кабель-каналы магистральные цветные ELECOR

Кабель-каналы цветные серии ELECOR предназначены для монтажа информационных, силовых и слаботочных электрических коммуникаций в жилых помещениях и загородных домах при строительстве или реконструкции. Кабельные каналы соответствуют ТУ 27.33.14-004-83135016-2017.



Преимущества

- Обеспечение электробезопасности (дополнительная изоляция электропроводки).
- Предохранение проводки от механических повреждений.
- Исключение возникновения пожара при коротком замыкании.
- Ограничение несанкционированного доступа к проводке.
- Упрощение монтажа электропроводки при строительстве и реконструкции зданий.
- Обеспечение быстрого доступа к электропроводке в аварийной ситуации.
- Возможность быстрой модернизации и дополнения электропроводки.

Технические характеристики

Материал	не распространяющий горение ПВХ
Огнестойкость	категория ПВ-0
Удельное объемное сопротивление	не менее 1×10^9 Ом \times см при температуре +20 °С
Прочность	не менее 1,5 Дж при температуре -32 °С
Температура хранения и транспортирования	-32 ÷ +60 °С
Электрическое сопротивление	не менее 1×10^9 Ом \times см при температуре +20 °С
Тест на снятие крышки	для открытия не требуется дополнительного инструмента, несанкционированный доступ к токоведущим частям ограничен

Особенности конструкции



Текстура наносится на крышку и боковые стороны основания, позволяя создать эстетичный внешний вид.



На все сечения кабель-каналов нанесена индивидуальная принтерная маркировка, включающая штрихкод.



Все текстуры наносят на кабель-каналы методом термопечати, что значительно повышает устойчивость к истиранию.













Наличие электроустановочных изделий и монтажных коробок под цвет дерева позволяет создавать системы коммуникаций в едином стиле.

Ассортимент

	Наименование	Кол-во в упаковке, м	Артикул
	Кабель-канал 12×12 ELECOR сосна	120	СКК10-012-012-1-K34
	Кабель-канал 15×10 ELECOR сосна	144	СКК10-015-010-1-K34
	Кабель-канал 16×16 ELECOR сосна	84	СКК10-016-016-1-K34
	Кабель-канал 20×10 ELECOR сосна	96	СКК10-020-010-1-K34
	Кабель-канал 25×16 ELECOR сосна	50	СКК10-025-016-1-K34
	Кабель-канал 40×16 ELECOR сосна	30	СКК10-040-016-1-K34
	Кабель-канал 40×25 ELECOR сосна	18	СКК10-040-025-1-K34
	Кабель-канал 12×12 ELECOR дуб	120	СКК10-012-012-1-K24
	Кабель-канал 15×10 ELECOR дуб	144	СКК10-015-010-1-K24
	Кабель-канал 16×16 ELECOR дуб	84	СКК10-016-016-1-K24
	Кабель-канал 20×10 ELECOR дуб	96	СКК10-020-010-1-K24
	Кабель-канал 25×16 ELECOR дуб	50	СКК10-025-016-1-K24
	Кабель-канал 40×16 ELECOR дуб	30	СКК10-040-016-1-K24
	Кабель-канал 40×25 ELECOR дуб	18	СКК10-040-025-1-K24

Аксессуары

Наименование	Размер, мм	Артикул	Наименование	Размер, мм	Артикул
 Внешний угол КМН сосна	12×12	СКК20D-N-012-012-K01 EL-KK10D-N-012-012-K34	 Внешний угол КМН дуб	12×12	СКК10D-N-012-012-K11 EL-KK10D-N-012-012-K11
	15×10	СКК20D-N-015-010-K01 EL-KK10D-N-015-010-K34		15×10	СКК10D-N-015-010-K11 EL-KK10D-N-015-010-K11
	16×16	СКК20D-N-016-016-K01 EL-KK10D-N-016-016-K34		16×16	СКК10D-N-016-016-K11 EL-KK10D-N-016-016-K11
	20×10	СКК20D-N-020-010-K01 EL-KK10D-N-020-010-K34		20×10	СКК10D-N-020-010-K11 EL-KK10D-N-020-010-K11
	25×16	СКК20D-N-025-016-K01 EL-KK10D-N-025-016-K34		25×16	СКК10D-N-025-016-K11 EL-KK10D-N-025-016-K11
	40×16	СКК20D-N-040-016-K01 EL-KK10D-N-040-016-K34		40×16	СКК10D-N-040-016-K11 EL-KK10D-N-040-016-K11
	40×25	СКК20D-N-040-025-K01 EL-KK10D-N-040-025-K34		40×25	СКК10D-N-040-025-K11 EL-KK10D-N-040-025-K11
 Внутренний угол КМВ сосна	12×12	СКК20D-V-012-012-K01 EL-KK10D-V-012-012-K34	 Внутренний угол КМВ дуб	12×12	СКК10D-V-012-012-K11 EL-KK10D-V-012-012-K11
	15×10	СКК20D-V-015-010-K01 EL-KK10D-V-015-010-K34		15×10	СКК10D-V-015-010-K11 EL-KK10D-V-015-010-K11
	16×16	СКК20D-V-016-016-K01 EL-KK10D-V-016-016-K34		16×16	СКК10D-V-016-016-K11 EL-KK10D-V-016-016-K11
	20×10	СКК20D-V-020-010-K01 EL-KK10D-V-020-010-K34		20×10	СКК10D-V-020-010-K11 EL-KK10D-V-020-010-K11
	25×16	СКК20D-V-025-016-K01 EL-KK10D-V-025-016-K34		25×16	СКК10D-V-025-016-K11 EL-KK10D-V-025-016-K11
	40×16	СКК20D-V-040-016-K01 EL-KK10D-V-040-016-K34		40×16	СКК10D-V-040-016-K11 EL-KK10D-V-040-016-K11
	40×25	СКК20D-V-040-025-K01 EL-KK10D-V-040-025-K34		40×25	СКК10D-V-040-025-K11 EL-KK10D-V-040-025-K11
 Заглушка КМЗ сосна	12×12	СКК20D-Z-012-012-K01 EL-KK10D-Z-012-012-K34	 Заглушка КМЗ дуб	12×12	СКК10D-Z-012-012-K11 EL-KK10D-Z-012-012-K11
	15×10	СКК20D-Z-015-010-K01 EL-KK10D-Z-015-010-K34		15×10	СКК10D-Z-015-010-K11 EL-KK10D-Z-015-010-K11
	16×16	СКК20D-Z-016-016-K01 EL-KK10D-Z-016-016-K34		16×16	СКК10D-Z-016-016-K11 EL-KK10D-Z-016-016-K11
	20×10	СКК20D-Z-020-010-K01 EL-KK10D-Z-020-010-K34		20×10	СКК10D-Z-020-010-K11 EL-KK10D-Z-020-010-K11
	25×16	СКК20D-Z-025-016-K01 EL-KK10D-Z-025-016-K34		25×16	СКК10D-Z-025-016-K11 EL-KK10D-Z-025-016-K11
	40×16	СКК20D-Z-040-016-K01 EL-KK10D-Z-040-016-K34		40×16	СКК10D-Z-040-016-K11 EL-KK10D-Z-040-016-K11
	40×25	СКК20D-Z-040-025-K01 EL-KK10D-Z-040-025-K34		40×25	СКК10D-Z-040-025-K11 EL-KK10D-Z-040-025-K11
 Поворот 90 гр. КМП сосна	12×12	СКК20D-P-012-012-K01 EL-KK10D-P-012-012-K34	 Поворот 90 гр. КМП дуб	12×12	СКК10D-P-012-012-K11 EL-KK10D-P-012-012-K11
	15×10	СКК20D-P-015-010-K01 EL-KK10D-P-015-010-K34		15×10	СКК10D-P-015-010-K11 EL-KK10D-P-015-010-K11
	16×16	СКК20D-P-016-016-K01 EL-KK10D-P-016-016-K34		16×16	СКК10D-P-016-016-K11 EL-KK10D-P-016-016-K11
	20×10	СКК20D-P-020-010-K01 EL-KK10D-P-020-010-K34		20×10	СКК10D-P-020-010-K11 EL-KK10D-P-020-010-K11
	25×16	СКК20D-P-025-016-K01 EL-KK10D-P-025-016-K34		25×16	СКК10D-P-025-016-K11 EL-KK10D-P-025-016-K11
	40×16	СКК20D-P-040-016-K01 EL-KK10D-P-040-016-K34		40×16	СКК10D-P-040-016-K11 EL-KK10D-P-040-016-K11
	40×25	СКК20D-P-040-025-K01 EL-KK10D-P-040-025-K34		40×25	СКК10D-P-040-025-K11 EL-KK10D-P-040-025-K11

Наименование	Размер, мм	Артикул	Наименование	Размер, мм	Артикул
 Соединитель на стык КМС сосна	12×12	СКК20D-S-012-012-K01 EL-KK10D-S-012-012-K34	 Соединитель на стык КМС дуб	12×12	СКК10D-S-012-012-K11 EL-KK10D-S-012-012-K11
	15×10	СКК20D-S-015-010-K01 EL-KK10D-S-015-010-K34		15×10	СКК10D-S-015-010-K11 EL-KK10D-S-015-010-K11
	16×16	СКК20D-S-016-016-K01 EL-KK10D-S-016-016-K34		16×16	СКК10D-S-016-016-K11 EL-KK10D-S-016-016-K11
	20×10	СКК20D-S-020-010-K01 EL-KK10D-S-020-010-K34		20×10	СКК10D-S-020-010-K11 EL-KK10D-S-020-010-K11
	25×16	СКК20D-S-025-016-K01 EL-KK10D-S-025-016-K34		25×16	СКК10D-S-025-016-K11 EL-KK10D-S-025-016-K11
	40×16	СКК20D-S-040-016-K01 EL-KK10D-S-040-016-K34		40×16	СКК10D-S-040-016-K11 EL-KK10D-S-040-016-K11
	40×25	СКК20D-S-040-025-K01 EL-KK10D-S-040-025-K34		40×25	СКК10D-S-040-025-K11 EL-KK10D-S-040-025-K11
 Т-образный угол КМТ сосна	12×12	СКК20D-T-012-012-K01 EL-KK10D-T-012-012-K34	 Т-образный угол КМТ дуб	12×12	СКК10D-T-012-012-K11 EL-KK10D-T-012-012-K11
	15×10	СКК20D-T-015-010-K01 EL-KK10D-T-015-010-K34		15×10	СКК10D-T-015-010-K11 EL-KK10D-T-015-010-K11
	16×16	СКК20D-T-016-016-K01 EL-KK10D-T-016-016-K34		16×16	СКК10D-T-016-016-K11 EL-KK10D-T-016-016-K11
	20×10	СКК20D-T-020-010-K01 EL-KK10D-T-020-010-K34		20×10	СКК10D-T-020-010-K11 EL-KK10D-T-020-010-K11
	25×16	СКК20D-T-025-016-K01 EL-KK10D-T-025-016-K34		25×16	СКК10D-T-025-016-K11 EL-KK10D-T-025-016-K11
	40×16	СКК20D-T-040-016-K01 EL-KK10D-T-040-016-K34		40×16	СКК10D-T-040-016-K11 EL-KK10D-T-040-016-K11
	40×25	СКК20D-T-040-025-K01 EL-KK10D-T-040-025-K34		40×25	СКК10D-T-040-025-K11 EL-KK10D-T-040-025-K11

Парапетные кабель-каналы серии PRIMER

Система парапетных кабель-каналов серии PRIMER предназначена для монтажа всех видов силовых и слаботочных коммуникаций, включая оптический кабель и информационную проводку высоких категорий, для организации рабочего места в офисных, производственных и административных зданиях, медицинских и учебных учреждениях, при строительстве и реконструкции.

Система кабель-каналов серии PRIMER соответствует требованиям ТУ 27.33.14-004-83135016-2017.



Произведено
в
России

Преимущества

- Организация рабочего места.
- Обеспечение электробезопасности (дополнительная изоляция электропроводки).
- Предохранение проводки от механических повреждений.
- Исключение возможного пожара при коротком замыкании.
- Ограничение несанкционированного доступа к электропроводке.
- Упрощение монтажа электропроводки при строительстве и реконструкции зданий.
- Обеспечение быстрого доступа к электропроводке в аварийной ситуации.
- Возможность быстрой модернизации и дополнения электропроводки.

Технические характеристики

- Материал**
пластичный, ударопрочный, самозатухающий ПВХ, устойчивый к воздействию ультрафиолета и агрессивной химической среды
- Огнестойкость**
при возгорании материал не позволяет огню распространяться, категория ПВ-0, испытания по ГОСТ Р 53313
- Прочность**
не менее 5 Дж при температуре $-32\text{ }^{\circ}\text{C}$
- Диапазон рабочих температур при длительной эксплуатации**
 $-15\div+60\text{ }^{\circ}\text{C}$
- Температура монтажа**
 $-15\div+60\text{ }^{\circ}\text{C}$
- Температура хранения и транспортирования**
 $-25\div+60\text{ }^{\circ}\text{C}$
- Электрическое сопротивление**
не менее $1\times 10^9\text{ Ом}\times\text{см}$ при температуре $+20\text{ }^{\circ}\text{C}$
- Цвет**
белый
- Тест на снятие крышки**
для открытия не требуется дополнительного инструмента, несанкционированный доступ к токоведущим частям ограничен

Особенности конструкции



Наличие регулируемых углов позволяет компенсировать неровности стен при монтаже, тем самым облегчая и улучшая монтаж и внешний вид смонтированной системы кабель-каналов.



Яркая фирменная упаковка из двухслойного гофрокартона оптимально защищает канал при транспортировке. Наличие перфорации на боковых клапанах позволяет без дополнительных инструментов вскрыть коробку при горизонтальном хранении.



Все электроустановочные изделия ИЕК® с посадочным местом 45×45 имеют боковое подключение, это позволяет существенно экономить место в канале. Для подключения проводки не требуется разбирать ЭУИ.



На все кабель-каналы нанесена самоклеящаяся защитная пленка. Она предохраняет канал от загрязнения во время монтажа. По окончании монтажа пленка легко удаляется.



В кабель-каналах предусмотрена установка съемных перегородок (до трех штук) для разделения силовой и информационной проводки. А наличие перфорации на основании кабель-каналов позволяет сократить время монтажа.



Информационные и телефонные розетки имеют позолоченные контакты. Разводка контактов до ножей происходит по печатной плате. Это значительно улучшает качество и срок службы изделий.



Наличие универсального держателя значительно облегчает монтаж кабеля при открытой крышке.



Держатель можно устанавливать как на перегородку, так и на боковую сторону канала.



Адаптер для коробок на 2 модуля 45×45 позволяет осуществлять как наружный монтаж на коробки КМКУ, так и внутренний на коробки КМ.



Универсальная рамка для кабель-каналов может устанавливаться как в каналы с шириной крышки 60 мм, так и с шириной 75 мм. Одна рамка на все сечения кабель-каналов.

Ассортимент кабель-каналов PRIMER и аксессуаров к ним



Наименование	Назначение	Размер кабель-канала	Площадь полезного поперечного сечения для кабеля, мм ²	Кол-во в упак.	Вес, кг/м	Артикул	Способ монтажа
Парапетный кабель-канал 	Для прокладки всех видов проводки, включая оптический кабель	80×40	2600	24 м	0,835	СКК40-080-040-1-K01	
		100×40	3100	16 м	1,100	СКК40-100-040-1-K01	
		100×60	5100	12 м	1,250	СКК40-100-040-1-K01	
		120×55	1550 + 700	6 м	1,230	СКК40-120-055-1-K01	
		150×60*	7800	8 м	1,150	СКК40-150-060-1-K01	
Разделительная перегородка 	Для разделения различных проводов внутри кабель-канала	150×60		60 м	0,250	СКК-40D-NP-150-060-K01	
		100×60		100 м	0,120	СКК-40D-P60-K01	
		100×40		160 м	0,160	СКК-40D-P40-K01	
		80×40		160 м	0,160	СКК-40D-P40-K01	
		60×40		160 м	0,160	СКК-40D-P40-K01	
		60×40		160 м	0,160	СКК-40D-P60-K01	
Крышка для кабель-канала 	Для монтажа в кабель-канал	150×60		60 м	0,340	СКК-40D-KR125-K01	
		150×60**		120 м	0,200	СКК-40D-KR75-K01	
Заглушка 	Для закрытия торца кабель-канала	150×60		5 шт.		СКК-40D-Z-150-060-K01	
		120×55		10 шт.		СКК-40D-Z-120-055-K01	
		100×60		12 шт.		СКК-40D-Z-100-060-K01	
		100×40				СКК-40D-Z-100-040-K01	
		80×40				СКК-40D-Z-080-040-K01	
Внешний изменяемый угол 	Для соединения двух кабель-каналов на внешнем углу от 80 до 100°	150×60		8 шт.		СКК-40D-W-150-060-K01	
		120×55		2 шт.		СКК-40D-W-120-055-K01	
		100×60		12 шт.		СКК-40D-W-100-060-K01	
		100×40				СКК-40D-W-100-040-K01	
		80×40				СКК-40D-W-080-040-K01	
Внутренний изменяемый угол 	Для соединения двух кабель-каналов на внутреннем углу от 80 до 100°	150×60		8 шт.		СКК-40D-X-150-060-K01	
		120×55		2 шт.		СКК-40D-X-120-055-K01	
		100×60		12 шт.		СКК-40D-X-100-060-K01	
		100×40				СКК-40D-X-100-040-K01	
		80×40				СКК-40D-X-080-040-K01	
Плоский изменяемый угол 	Для соединения двух кабель-каналов на плоскости под углом от 80 до 100°	150×60		5 шт.		СКК-40D-P-150-060-K01	
		120×55		2 шт.		СКК-40D-P-120-055-K01	
		100×60		12 шт.		СКК-40D-P-100-060-K01	
		100×40				СКК-40D-P-100-040-K01	
		80×40				СКК-40D-P-080-040-K01	

* Кабель-канал поставляется без крышки.





** Устанавливается на перегородку.









Наименование	Назначение	Размер кабель-канала	Кол-во в упак., шт.	Артикул	Способ монтажа
Т-образный угол 	Для Т-образного соединения (ответвления) трех кабель-каналов на плоскости	150×60	8	СКК-40D-T-150-060-K01	
		120×55	2	СКК-40D-T-120-055-K01	
		100×60	12	СКК-40D-T-100-060-K01	
		100×40	12	СКК-40D-T-100-040-K01	
		80×40	12	СКК-40D-T-080-040-K01	
Соединитель на стык боковой 	Для закрытия стыка с боков при соединении кабель-каналов на прямой плоскости	150×60	40	СКК-40D-SB60-K01	
		120×55	2	СКК-40D-S-120-055-K01	
		100×60	40	СКК-40D-SB60-K01	
		100×40	40	СКК-40D-SB40-K01	
		80×40	40	СКК-40D-SB40-K01	
Соединитель на стык лицевой 	Для закрытия стыка крышек при соединении кабель-каналов на прямой плоскости	150×60	20	СКК-40D-SL125-K01	
		120×55	2	СКК-40D-S-120-055-K01	
		100×60	20	СКК-40D-SL75-K01	
		100×40	20	СКК-40D-SL75-K01	
		80×40	20	СКК-40D-SL60-K01	
Фиксатор кабеля универсальный 	Для фиксации кабеля внутри кабель-канала	100×60	50	СКК-40D-FU-K03	
		100×40	50	СКК-40D-FU-K03	
		80×40	50	СКК-40D-FU-K03	
Рамка и суппорт на 2 модуля 45×45 	Для установки электроустановочных изделий с посадочным местом 45×45 в парпетные кабель-каналы	150×60*	10	СКК-40D-RU2-K01	
		100×60	10	СКК-40D-RU2-K01	
		100×40	10	СКК-40D-RU2-K01	
		80×40	10	СКК-40D-RU2-K01	
Рамка и суппорт на 4 модуля 45×45 	Для установки электроустановочных изделий с посадочным местом 45×45 в парпетные кабель-каналы	150×60*	10	СКК-40D-RSU4-060-K01	
		100×60	10	СКК-40D-RSU4-075-K01	
		100×40	10	СКК-40D-RSU4-075-K01	
		80×40	10	СКК-40D-RSU4-060-K01	
Рамка и суппорт на 6 модулей 45×45 	Для установки электроустановочных изделий с посадочным местом 45×45 в парпетные кабель-каналы	150×60*	10	СКК-40D-RSU6-060-K01	
		100×60	10	СКК-40D-RSU6-075-K01	
		100×40	10	СКК-40D-RSU6-075-K01	
		80×40	10	СКК-40D-RSU6-060-K01	
Суппорт для электроустановок 60 мм 	Для установки электроустановочных изделий с посадочным местом 60 мм в парпетные кабель-каналы	100×60	20	СКК-40D-SE75-K01	
		100×40	20	СКК-40D-SE75-K01	

* Устанавливается на перегородку.

Наименование	Назначение	Количество модулей	Кол-во в упак., шт.	Артикул	Способ монтажа
Рамка для коробок на 2 модуля 45×45 	Для установки электроустановочных изделий с посадочным местом 45×45 в коробки типа КМКУ и КМ	2	10	СКК-40D-RK2-K01	
Суппорт для коробок на 2 модуля 45×45 	Для установки электроустановочных изделий с посадочным местом 45×45 в коробки типа КМКУ и КМ	2	10	СКК-40D-SK2-K01	
Рамка и суппорт для коробок на 2 модуля 45×45 	Для установки электроустановочных изделий с посадочным местом 45×45	2	10	СКК-40D-RSK2-K01	

Электроустановочные изделия для кабель-каналов PRIMER

Наименование	Обозначение	Номинальный ток, А	Количество модулей	Количество в упаковке, шт.	Артикул
Выключатель одноклавишный	ВК0-21-00-П	10	2	10	СКК-40D-VO2-K01
Выключатель проходной одноклавишный	ВК4-21-00-П	10	2	10	СКК-40D-PO2-K01
					
Выключатель двухклавишный	ВК1-22-00-П	10	2	10	СКК-40D-VD2-K01
Выключатель проходной двухклавишный	ВК4-22-00-П	10	2	10	СКК-40D-PD2-K01
					
Розетка без заземляющего контакта (белая)	РКС-20-20-П-К	10	2	10	СКК-40D-RSB2-K01-K
					
Розетка без заземляющего контакта (красная)	РКС-20-22-П-К	10	2	10	СКК-40D-RSK2-K04-K
					

Наименование	Обозначение	Номинальный ток, А	Количество модулей	Количество в упаковке, шт.	Артикул
Розетка с заземляющим контактом (белая) 	РКС-20-30-П-К	16	2	10	СКК-40D-RSZB2-K01-K
Розетка с заземляющим контактом (красная) 	РКС-20-32-П-К	16	2	10	СКК-40D-RSZK2-K04-K
Розетка TV 	РКТ-20-00-П		2	10	СКК-40D-TV1-K01
Розетка информационная RJ-45 UTP кат. 5е 	РКИ-10-00-П		1	10	СКК-40D-RI1-K01
Розетка информационная RJ-45 UTP кат. 5е 	РКИ-20-00-П		2	10	СКК-40D-RI2-K01
Розетка телефонная RJ-11 кат. 3 	РКФ-10-00-П		1	10	СКК-40D-RT1-K01
Розетка телефонная RJ-11 кат. 3 	РКФ-20-00-П		2	10	СКК-40D-RT2-K01
Заглушка на 1 модуль 	ЗК-00-01-П		1	10	СКК-40D-Z01-K01

Напольные и плинтусные кабель-каналы

Система напольного и плинтусного кабель-каналов серии ELECOR предназначена для монтажа всех видов силовых и слаботочных коммуникаций, включая оптический кабель и информационную проводку высоких категорий, для организации рабочего места в офисных, производственных и административных зданиях, медицинских и учебных учреждениях, при строительстве или реконструкции.

Система кабель-каналов серии ELECOR соответствует требованиям ТУ 27.33.14-004-83135016-2017.

ELECOR

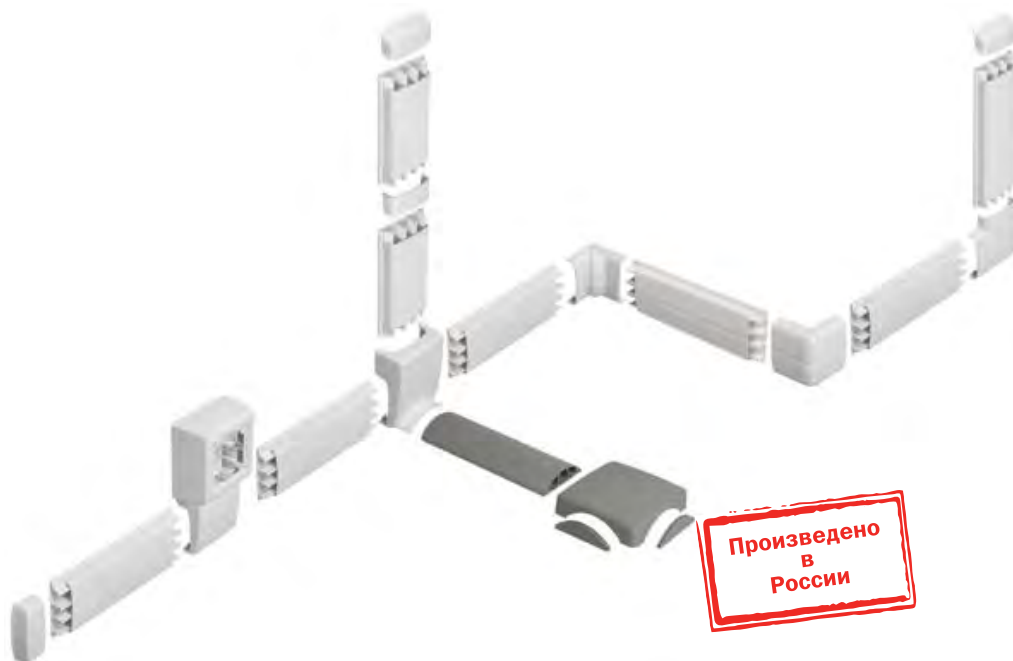

Преимущества

- Организация рабочего места.
- Обеспечение электробезопасности (дополнительная изоляция электропроводки).
- Предохранение проводки от механических повреждений.
- Исключение возникновения пожара в помещении при коротком замыкании в коробе.
- Ограничение несанкционированного доступа к проводке.
- Упрощение монтажа электропроводки при строительстве и реконструкции зданий.
- Обеспечение быстрого доступа к электропроводке в аварийной ситуации.
- Возможность быстрой модернизации и дополнения электропроводки.

Технические характеристики

- Материал**
пластичный, ударопрочный, самозатухающий ПВХ, устойчивый к воздействию ультрафиолета и агрессивной химической среды, с низкой влагопроницаемостью
- Огнестойкость**
при возгорании материал не позволяет огню распространяться, категория ПВ-0, испытания по НПБ 246-97
- Удельное объемное сопротивление**
не менее 1×10^9 Ом \times см при температуре +20 °С
- Прочность**
не менее 5 Дж при температуре –32 °С
- Диапазон рабочих температур при длительной эксплуатации**
–15 ÷ +60 °С
- Температура монтажа**
–15 ÷ +60 °С
- Температура хранения и транспортирования**
–32 ÷ +60 °С
- Электрическое сопротивление**
не менее 1×10^9 Ом \times см при температуре +20 °С
- Цвет**
плинтус – белый;
напольный – серый
- Тест на снятие крышки**
для открытия не требуется дополнительного инструмента, несанкционированный доступ к токоведущим частям ограничен

Особенности конструкции



Наличие регулируемых углов облегчает и улучшает монтаж системы. Встроенные перегородки разделяют силовые и информационные кабели, обеспечивая качественную прокладку информационной проводки высоких категорий.



Воск, входящий в состав сырья для производства плинтусного и напольного кабель-каналов, позволяет легче их отмывать.



Для удобства монтажа на кабель-каналы нанесена перфорация. Ребристость основания позволяет крепить каналы на клеевые растворы и двухсторонние скотчи (используемые только для предварительной фиксации).



Благодаря конструкции напольного кабель-канала, имеющего перегородки и дополнительный модификатор прочности, входящий в состав сырья, канал имеет повышенную устойчивость ко всем видам нагрузок.



На все кабель-каналы нанесена самоклеящаяся защитная пленка. Она предохраняет канал от загрязнения во время монтажа. По окончании монтажа пленка легко удаляется.



Напольные и плинтусные кабель-каналы поставляются в фирменной упаковке из гофрокартона толщиной 5 мм.



Все аксессуары имеют индивидуальную пластиковую упаковку, на которой имеется стикер со штрихкодом и информацией, облегчающей идентификацию изделия.

Ассортимент напольных и плинтусных кабель-каналов и аксессуаров

Наименование	Назначение	Кол-во в упак., шт.	Артикул	Наименование	Назначение	Кол-во в упак.	Артикул
Кабель-канал 80×20 плинтус 	Используется как плинтус по границе стены и пола	28 м	СКК20-080-020-1-K01	Соединитель на стык 	Для соединения двух кабель-каналов на прямой плоскости	10 шт.	СКК11D-S-080-020-K01
Кабель-канал напольный 	Используется для прокладки кабеля по полу	42 м	СКК30-070-016-3-K03	T-образный угол 	Для T-образного соединения трех кабель-каналов	10 шт.	СКК11D-T-080-020-K01
Внешний угол изменяемый 	Для соединения двух кабель-каналов внешним углом от 70 до 135°	10 шт.	СКК11D-W-080-020-K01	Распределительная коробка 	Используется как разветвитель напольного кабель-канала и как клеммная коробка	10 шт.	СКК12D-K-070-016-K03
Внутренний угол изменяемый 	Для соединения двух кабель-каналов внутренним углом от 80 до 120°	10 шт.	СКК11D-X-080-020-K01	Адаптер для напольного кабель-канала 	Для ответвления напольного кабель-канала от плинтусного	10 шт.	СКК11D-A-080-020-K01
Заглушка 	Для закрытия торца кабель-канала	10 шт.	СКК11D-Z-080-020-K01	Поворот 90° 	Для соединения двух кабель-каналов под углом 90°	10 шт.	СКК11D-P-080-020-K01
Коробка установочная одностая 	Для размещения в коробке электростановочных изделий с посадочным местом 60 мм	5 шт.	СКК11D-U-080-020-K01				

Перфорированные кабель-каналы серии IMPACT

Перфорированные кабельные каналы серии IMPACT предназначены для организации кабельной разводки в электрораспределительных шкафах.

Кабель-каналы серии IMPACT соответствуют требованиям ТУ 27.33.14-004-83135016-2017.

IMPACT



5

Преимущества

- Организация кабельной разводки в электрораспределительных шкафах.
- Предохранение проводки от механических повреждений.
- Обеспечение электробезопасности.
- Обеспечение быстрого доступа к электропроводке в аварийной ситуации.
- Возможность быстрой модернизации и дополнения проводки.
- Упрощение монтажа электропроводки при строительстве и реконструкции зданий и сооружений.

Технические характеристики

Материал	пластичный, самозатухающий ПВХ
Огнестойкость	при возгорании материал не позволяет огню распространяться, категория ПВ-0, испытания по ГОСТ Р 53313
Диапазон температур при длительной эксплуатации	от -15 до +60 °С
Температура монтажа	от -15 до +60 °С
Температура хранения и транспортирования	от -25 до +60 °С
Электрическое сопротивление	не менее 1×10^9 Ом·см при температуре +20 °С
Цвет	серый
Тест на снятие крышки	для открытия не требуется дополнительного инструмента, несанкционированный доступ к токоведущим частям ограничен

Особенности конструкции



Все перфорированные кабель-каналы серии «ИМПАКТ» имеют специальную насечку у основания зубца. Благодаря этой риске ламель отламывается ровно, не оставляя зазубрин на основании канала. Это позволяет исключить повреждение изоляции провода при заведении его в канал.



На основе всех перфорированных кабель-каналов серии «ИМПАКТ» нанесена перфорация из овальных отверстий – это значительно увеличивает скорость монтажа и качество крепления.



Шаг перфорации совпадает с шагом контактных зажимов на модульной аппаратуре, что исключает наложение клеммы на зубец канала. Благодаря этому время монтажа сокращается.



При коротком замыкании снижается до минимума вероятность возникновения пожара, так как материал, из которого сделаны перфорированные кабель-каналы серии «ИМПАКТ», не распространяет горение.

Ассортимент

Наименование	Размеры Ш×В, мм	Ширина зубца, мм	Ширина перф., мм	Кол-во в упаковке, м	Артикул
Кабель-канал перфорированный 25×25 ИМПАКТ	25×25	6	4	100	СКМ50-025-025-1-К03
Кабель-канал перфорированный 25×40 ИМПАКТ	25×40	6	4	60	СКМ50-025-040-1-К03
Кабель-канал перфорированный 25×60 ИМПАКТ	25×60	6	4	48	СКМ50-025-060-1-К03
Кабель-канал перфорированный 40×40 ИМПАКТ	40×40	6	4	36	СКМ50-040-040-1-К03
Кабель-канал перфорированный 40×60 ИМПАКТ	40×60	6	4	24	СКМ50-040-060-1-К03
Кабель-канал перфорированный 60×40 ИМПАКТ	60×40	6	4	24	СКМ50-060-040-1-К03
Кабель-канал перфорированный 60×60 ИМПАКТ	60×60	6	4	16	СКМ50-060-060-1-К03
Кабель-канал перфорированный 80×60 ИМПАКТ	80×60	6	4	16	СКМ50-080-060-1-К03
Кабель-канал перфорированный 100×60 ИМПАКТ	100×60	6	4	12	СКМ50-100-060-1-К03

Трубы пластиковые

Трубы гладкие жесткие ПВХ

Гладкие трубы используются для прокладки силовых и слаботочных линий открытого типа как внутри зданий и сооружений, так и на открытом воздухе. Наличие множества аксессуаров позволяет применять их в любых условиях (IP40, IP65).

Трубы гладкие жесткие ПВХ соответствуют требованиям ТУ 2248-001-18461115-2010.



5

Преимущества

- Исключается возникновение пожара при коротком замыкании.
- Дополнительная защита проводки от механических повреждений.
- Широкий ассортимент позволяет решить самые сложные монтажные задачи.
- Высокая степень влаго- и пылезащищенности.

Технические характеристики

Материал	самозатухающая композиция ПВХ
Степень защиты	IP65
Прочность	свыше 350 Н на 5 см при +20 °С
Диапазон рабочих температур при длительной эксплуатации	-15 ÷ +60 °С
Температура монтажа	-10 ÷ +60 °С
Температура хранения и транспортирования	-25 ÷ +60 °С
Электрическое сопротивление	не менее 100 МОм (500 В в течение 1 мин.)
Огнестойкость	не распространяет горение
Цвет	RAL 7035 (серый)

Особенности конструкции



Выполнена в виде отрезка трубы с гладкой внутренней и внешней стенкой из самозатухающего ПВХ.



Наличие большого количества аксессуаров позволяет осуществить монтаж для любых типов объектов (степень защиты IP40, IP65).



Гладкая внутренняя поверхность трубы обеспечивает удобную протяжку кабеля внутри без использования дополнительных аксессуаров.



Торец групповой упаковки защищен пузырьковой пленкой, обеспечивающей защиту от повреждений при хранении и транспортировке. Дополнительная фиксация упаковки стреппинг-лентой не менее чем в четырех местах придает упаковке однородность.



Обеспечивает высокую степень влаго- и пылезащиты IP65.



Аксессуары доступны в сером и черном цвете.

5

Ассортимент

	Длина, м	Наружный диаметр, мм	Внутренний диаметр, мм	Цвет	Количество в упаковке, м	Артикул
	3	16	14,5	RAL 7035	111	CTR10-016-K41-111I
	3	20	18,2	RAL 7035	93	CTR10-020-K41-093I
	3	25	23,0	RAL 7035	60	CTR10-025-K41-060I
	3	32	29,8	RAL 7035	30	CTR10-032-K41-030I
	3	40	37,5	RAL 7035	24	CTR10-040-K41-024I
	3	50	46,9	RAL 7035	15	CTR10-050-K41-015I
	3	63	56,5	RAL 7035	15	CTR10-063-K41-015I

Трубы гофрированные ПВХ

Гофрированные трубы используются для прокладки силовых и слаботочных линий скрытого типа внутри зданий и сооружений. Благодаря гибкости трубы прокладка кабеля осуществляется с минимальными трудозатратами и практически не требует дополнительных аксессуаров.

Трубы гофрированные ПВХ соответствуют требованиям ТУ 27.33.14-002-83135016-2017.

ELASTA



5

Преимущества

- Исключается возникновение пожара при коротком замыкании.
- Дополнительная защита проводки от механических повреждений.
- Материал, из которого сделаны трубы, является отличным диэлектриком.
- Гибкость труб обеспечивает быстроту и удобство монтажа с минимальным количеством аксессуаров.
- Удобство протяжки кабеля обеспечивается наличием зонда.

Технические характеристики

Материал	композиция ПВХ
Степень защиты	IP55
Прочность	свыше 350 Н на 5 см при +20 °С
Диапазон рабочих температур при длительной эксплуатации	-15 ÷ +60 °С
Температура монтажа	-10 ÷ +60 °С
Температура хранения и транспортирования	-25 ÷ +60 °С
Электрическое сопротивление	не менее 100 МОм (500 В в течение 1 мин)
Огнестойкость	не распространяет горение
Цвет	RAL 7035 (серый)

Особенности конструкции



Выполнена в виде гибкой гофрированной трубы, изготовленной из не распространяющего горение ПВХ.



Благодаря тому, что труба гибкая, ее монтаж может осуществляться без использования дополнительных аксессуаров (поворотов).



Новое поколение гофрированных труб ПВХ с 2020 года выпускается с новой геометрией профиля трубы и из улучшенного компаунда, что делает трубу более прочной и износостойкой.



Упаковка гофрированной трубы представляет собой бухту в герметичной стрейч-пленке, обеспечивающей защиту трубы от влаги и пыли.



Наличие металлического зонда (протяжки) по всей длине гофрированной трубы облегчает протяжку кабеля после монтажа.







Паллетированная продукция укрыта листом непрозрачного полиэтилена и обмотана в четыре слоя в непрозрачную стрейч-пленку для защиты от осадков и воздействия UV.

Ассортимент



Наименование	Наружный диаметр, мм	Внутренний диаметр, мм	Количество в бухте, м	Артикул
Труба гофрированная ПВХ с зондом	16	10,7	100	СТG20-16-K41-100I
	16	10,7	50	СТG20-16-K41-050I
	16	10,7	25	СТG20-16-K41-025I
	16	10,7	10	СТG20-16-K41-010I
	20	14,1	100	СТG20-20-K41-100I
	20	14,1	50	СТG20-20-K41-050I
	20	14,1	25	СТG20-20-K41-025I
	20	14,1	10	СТG20-20-K41-010I
	25	18,3	50	СТG20-25-K41-050I
	25	18,3	25	СТG20-25-K41-025I
	25	18,3	15	СТG20-25-K41-015I
	25	18,3	10	СТG20-25-K41-010I
	32	24,3	25	СТG20-32-K41-025I
	32	24,3	10	СТG20-32-K41-010I
	40	31,2	15	СТG20-40-K41-015I
	50	39,6	15	СТG20-50-K41-015I
	62	50,6	15	СТG20-63-K41-015I

Аксессуары для труб ПВХ

Наименование	Описание	Для трубы с внешним диаметром, мм	Количество в упаковке, шт.	Артикул
Держатель с защелкой CF  	Назначение: для крепления трубы. Конструкция держателя позволяет соединять между собой несколько держателей. Цвет: RAL 7035 (серый)	16	100	СТА10D-CF-16-K41-100
		20	100	СТА10D-CF-20-K41-100
		25	50	СТА10D-CF-25-K41-050
		32	40	СТА10D-CF-32-K41-040
		40	30	СТА10D-CF-40-K41-030
	Цвет: RAL 9005 (черный)	50	25	СТА10D-CF-50-K41-025
		16	100	СТА10D-CF16-K02-100
		16	10	СТА10D-CF16-K02-010
		20	100	СТА10D-CF20-K02-100
		20	10	СТА10D-CF20-K02-010
25	100	СТА10D-CF25-K02-100		
25	10	СТА10D-CF25-K02-010		
32	50	СТА10D-CF32-K02-050		
32	5	СТА10D-CF32-K02-005		
Держатель с защелкой и дюбелем СТ 	Назначение: для крепления трубы. Цвет: RAL 7035	16 (с винтом)	100	СТА10D-CT-16-K41-100
		16 (без винта)	100	СТА10MP-CT16-K41-100
		20 (с винтом)	100	СТА10D-CT-20-K41-100
		20 (без винта)	100	СТА10MP-CT20-K41-100
		25 (с винтом)	100	СТА10D-CT-25-K41-100
32 (с винтом)	50	СТА10D-CT-32-K41-050		
Хомутный держатель CFC 	Назначение: для крепления трубы. Труба надежно прикрепляется благодаря наличию защелки. Конструкция позволяет соединять между собой несколько держателей. Цвет: RAL 7035	16	100	СТА10MP-CFC16-K41-100
		20	100	СТА10MP-CFC20-K41-100
		25	100	СТА10MP-CFC25-K41-100
		32	50	СТА10MP-CFC32-K41-050
Хомутный держатель со стяжкой CFF 	Назначение: для крепления трубы. Подходит для различных диаметров трубы благодаря наличию на основе стяжки. Длина: 205 мм. Цвет: RAL 7035	16–32	100	СТА10MP-CFF132-K41-100
		32–63	50	СТА10MP-CFF263-K41-100

Аксессуары для труб ПВХ IP40

Для использования внутри помещений, в местах, защищенных от попадания влаги.

Наименование	Описание	Для трубы с внешним диаметром, мм	Количество в упаковке, шт.	Артикул	
Муфта труба-труба GIG  	Назначение: для прямолинейного соединения жестких гладких труб одинакового диаметра. Посредине муфты с внутренней стороны находится ограничитель. Цвет: RAL 7035	16	100	CTA10D-GIG16-K41-100	
		20	100	CTA10D-GIG20-K41-100	
		25	50	CTA10D-GIG25-K41-050	
		32	25	CTA10D-GIG32-K41-025	
		40	20	CTA10MP-GIG40-K41-020	
		50	10	CTA10MP-GIG50-K41-010	
		Цвет: RAL 9005	16	100	CTA10D-GIG16-K02-100
		20	100	CTA10D-GIG20-K02-100	
		25	50	CTA10D-GIG25-K02-050	
		32	25	CTA10D-GIG32-K02-025	
Поворот на 90° труба-труба CRSG 	Назначение: для соединения гладких жестких труб одинакового диаметра под углом 90°. Цвет: RAL 7035	16	50	CTA10D-CRSG16-K41-050	
		20	50	CTA10D-CRSG20-K41-050	
		25	25	CTA10D-CRSG25-K41-025	
		32	25	CTA10D-CRSG32-K41-025	
		40	15	CTA10D-CRSG40-K41-015	
		50	10	CTA10D-CRSG50-K41-010	
Поворот на 90° открывающийся труба-труба CIG  	Назначение: для соединения гладких жестких труб одинакового диаметра под углом 90°. Состоит из двух одинаковых частей, соединяющихся друг с другом защелкиванием. Цвет: RAL 7035	16	50	CTA10D-CIG16-K41-050	
		20	50	CTA10D-CIG20-K41-050	
		25	50	CTA10D-CIG25-K41-050	
		32	25	CTA10D-CIG32-K41-025	
		Цвет: RAL 9005	16	50	CTA10D-CIG16-K02-050
		20	50	CTA10D-CIG20-K02-050	
		25	50	CTA10D-CIG25-K02-050	
		32	25	CTA10D-CIG32-K02-025	
Тройник открывающийся TIG  	Назначение: для Т-образного соединения трех гладких жестких труб. Состоит из двух одинаковых частей, соединяющихся друг с другом защелкиванием. Цвет: RAL 7035	16	50	CTA10D-TIG16-K41-050	
		20	50	CTA10D-TIG20-K41-050	
		25	25	CTA10D-TIG25-K41-025	
		32	20	CTA10D-TIG32-K41-020	
		Цвет: RAL 9005	16	50	CTA10D-TIG16-K02-050
		20	50	CTA10D-TIG20-K02-050	
25	25	CTA10D-TIG25-K02-025			
32	20	CTA10D-TIG32-K02-020			
Муфта для гофрированных труб прозрачная GFLEX 	Назначение: для прямолинейного соединения гофрированных труб одинакового диаметра. Посредине муфты с внутренней стороны находится ограничитель. Цвет: прозрачный	16	100	CTA10D-GFLEX16-K08-100	
		20	100	CTA10D-GFLEX20-K08-100	
		25	50	CTA10D-GFLEX25-K08-050	
		32	25	CTA10D-GFLEX32-K08-025	
		40	20	CTA10D-GFLEX40-K08-020	
		50	20	CTA10D-GFLEX50-K08-020	

Аксессуары для труб ПВХ IP65

Для использования во влажных и пыльных помещениях, возможно использование на улице, имеют защиту от попадания влаги внутрь при сильном воздействии струи воды.

Наименование	Описание	Для трубы с внешним диаметром, мм		Количество в упаковке, шт.	Артикул	
Муфта труба-труба, IP65 MS 	Назначение: для прямолинейного соединения гладких жестких труб одинакового диаметра. Цвет: RAL 7035	16		50	СТА10D-MS16-K41-050	
		20		50	СТА10D-MS20-K41-050	
		25		50	СТА10D-MS25-K41-050	
		32		25	СТА10D-MS32-K41-025	
		40		25	СТА10D-MS40-K41-020	
		50		10	СТА10D-MS50-K41-010	
Муфта гибкая труба-труба, IP65 CXT 	Назначение: для соединения гладких жестких труб одинакового диаметра под различными углами. Цвет: RAL 7035	16		50	СТА10D-CXT16-K41-050	
		20		50	СТА10D-CXT20-K41-050	
		25		50	СТА10D-CXT25-K41-050	
		32		25	СТА10D-CXT32-K41-025	
		40		25	СТА10D-CXT40-K41-025	
		50		15	СТА10D-CXT50-K41-015	
Поворот на 90° труба-труба, IP65 CS 	Назначение: для соединения гладких жестких труб одинакового диаметра под углом 90°. Цвет: RAL 7035	16		50	СТА10D-CS16-K41-050	
		20		50	СТА10D-CS20-K41-050	
		25		25	СТА10D-CS25-K41-025	
		32		25	СТА10D-CS32-K41-025	
		40		15	СТА10D-CS40-K41-015	
		50		10	СТА10D-CS50-K41-010	
Наименование	Описание	Для трубы с внешним диаметром, мм		Для коробки с внутренним диаметром, мм	Количество в упаковке, шт.	Артикул
Муфта труба-коробка, IP65 BS 	Применение: соединение трубы с коробкой. Цвет: RAL 7035	16	16–18		50	СТА10D-BS16-K41-050
		20	20–22		50	СТА10D-BS20-K41-050
		25	25–28		50	СТА10D-BS25-K41-050
		32	32–35		25	СТА10D-BS32-K41-025
		40	40–44		25	СТА10D-BS40-K41-025
		50	50–54		15	СТА10D-BS50-K41-015
Муфта гибкая труба-коробка, IP65 CXS 	Применение: соединение трубы с коробкой под разными углами как в одной, так и в различных плоскостях. Цвет: RAL 7035	16	16–18		50	СТА10D-CXS16-K41-050
		20	20–22		50	СТА10D-CXS20-K41-050
		25	25–28		50	СТА10D-CXS25-K41-050
		32	32–35		25	СТА10D-CXS32-K41-025
		40	40–44		25	СТА10D-CXS40-K41-025
		50	50–54		15	СТА10D-CXS50-K41-015

Трубы гофрированные ПНД

Гофрированные трубы из ПНД (полиэтилен низкого давления) легкого типа предназначены для прокладки информационных, силовых и слаботочных электрических коммуникаций внутри и вне помещений при строительстве или реконструкции.

ELASTA

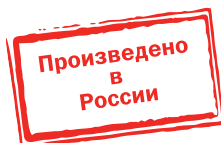

Преимущества

- Высокая гибкость и пластичность.
- Удобство протяжки кабеля обеспечивается наличием зонда.
- Можно использовать для заливки в бетон.
- Материал, из которого сделаны трубы, безгалогенный (HF) и устойчив к воздействию UV.

Технические характеристики

Материал	полиэтилен низкого давления
Степень защиты	IP55 по ГОСТ 14254
Диапазон рабочих температур при длительной эксплуатации	-40 ÷ +90 °С
Температура монтажа	-40 ÷ +90 °С
Температура хранения и транспортирования	-45 ÷ +90 °С
Механическая прочность	125 Н на 5 см при +20 °С 350 Н на 5 см при +20 °С (тяжелая серия)
Сопротивление изоляции	не менее 100 МОм (500 В в течение 1 мин)

Особенности конструкции



Высокие прочностные и влагозащитные характеристики позволяют использовать эти трубы не только для заливки в бетон, но и для укладки в грунт.



Позволяет осуществлять изгибы до минимального радиуса, равного трем диаметрам используемой трубы.



Широкий диапазон рабочих температур.

Ассортимент



Наименование	Наружный диаметр, мм	Внутренний диаметр, мм	Количество в бухте, м	Артикул
Труба гофрированная ПНД черная с зондом	16	10,7	100	СТG20-16-K02-100-1
	16	10,7	50	СТG20-16-K02-050-1
	16	10,7	25	СТG20-16-K02-025-1
	16	10,7	10	СТG20-16-K02-010-1
	20	14,1	100	СТG20-20-K02-100-1
	20	14,1	50	СТG20-20-K02-050-1
	20	14,1	25	СТG20-20-K02-025-1
	20	14,1	10	СТG20-20-K02-010-1
	25	18,3	50	СТG20-25-K02-050-1
	25	18,3	25	СТG20-25-K02-025-1
	25	18,3	15	СТG20-25-K02-015-1
	25	18,3	10	СТG20-25-K02-010-1
	32	24,3	25	СТG20-32-K02-025-1
32	24,3	10	СТG20-32-K02-010-1	
Труба гофр. ПНД с зондом оранжевая	40	31,2	15	СТG20-40-K02-015-1
	50	39,6	15	СТG20-50-K02-015-1
	62	50,6	15	СТG20-63-K02-015-1
	16	10,7	100	СТG20-16-K04-100
	16	10,7	50	СТG20-16-K04-050
	20	14,1	100	СТG20-20-K04-100
	20	14,1	50	СТG20-20-K04-050
Труба гофр. ПНД с зондом оранжевая тяжелая	25	18,3	50	СТG20-25-K04-050
	32	24,3	25	СТG20-32-K04-025
	40	31,2	15	СТG20-40-K04-015
	50	39,6	15	СТG20-50-K04-015
	16	10,7	100	СТG21-16-K09-100
	20	14,1	100	СТG21-20-K09-100
	25	18,3	50	СТG21-25-K09-050
	32	24,3	25	СТG21-32-K09-025
	40	31,2	15	СТG21-40-K09-015
	50	39,6	15	СТG21-50-K09-015



Технические гладкие трубы ПНД

Предназначены для использования в жилищно-коммунальном хозяйстве, электроснабжении, телекоммуникациях и в отдельных случаях для канализации воды. Применяются в строительстве для заливки в бетон, для прокладки провода в стяжках и в кладке, а также прокладки подземных коммуникаций. Используются для изоляции и для защиты силовых кабелей, информационных и сигнальных линий, линий связи от механических или химических повреждений, агрессивного воздействия окружающей среды.



5

Ассортимент

Наименование	Диаметр, мм	Толщина стенки, мм	Длина бухты, м	Артикул
Труба гладкая жесткая ПНД d16	16	2	100	CTR10-016-K02-100-1
Труба гладкая жесткая ПНД d16	16	2	25	CTR10-016-K02-025-1
Труба гладкая жесткая ПНД d20	20	2	100	CTR10-020-K02-100-1
Труба гладкая жесткая ПНД d20	20	2	25	CTR10-020-K02-025-1
Труба гладкая жесткая ПНД d25	25	2	100	CTR10-025-K02-100-1
Труба гладкая жесткая ПНД d25	25	2	25	CTR10-025-K02-025-1
Труба гладкая жесткая ПНД d32	32	2	100	CTR10-032-K02-100-1
Труба гладкая жесткая ПНД d40	40	2,4	100	CTR10-040-K02-100-1
Труба гладкая жесткая ПНД d50	50	3	100	CTR10-050-K02-100-1
Труба гладкая жесткая ПНД d63	63	3,6	100	CTR10-063-K02-100-1

Преимущества

- Долговечность (свыше 50 лет) и высокая прочность.
- Техническая гладкая труба ПНД IEK® совмещает гибкость гофротрубы и гладкость жесткой трубы ПВХ.

Технические характеристики

Материал	полиэтилен низкого давления
Степень защиты	IP55
Диэлектрическая прочность, не менее	2000 В
Сопротивление изоляции, не менее	100 МОм (500 В в течение 1 мин.)
Цвет	RAL 9005 (черный)
Срок службы	50 лет

Двустенные трубы ПНД

Предназначены для защиты силовых кабелей, информационных и сигнальных линий, а также линий связи от механических повреждений и агрессивного воздействия окружающей среды. Применяются в строительстве для прокладки подземных коммуникаций, в транспортной инфраструктуре при строительстве дорог, в жилищно-коммунальном хозяйстве, электроснабжении, телекоммуникациях,

в отдельных случаях – для канализации воды.

Трубы гофрированные двустенные ПНД соответствуют требованиям ТУ 27.33.14-003-83135016-2017

ELASTA

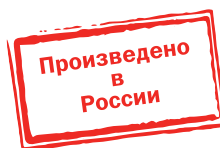

5

Преимущества

- Широкий ассортимент диаметров – от 40 до 200 мм.
- В ассортименте двустенных труб ПНД присутствует редкий для большинства производителей диаметр 40 мм.
- Длина: гибкие трубы – 50, 100 и 150 м (упакованы в бухты), жесткие – 6 м (поставляются отрезками).
- Трубы обладают высокой ударной прочностью и кольцевой жесткостью.
- Гладкая внутренняя поверхность труб обеспечивает лёгкую протяжку кабеля для гибких труб.
- Труба поставляется в комплекте с муфтой.

Технические характеристики

Материал	полиэтилен низкого давления
Степень сопротивления сжатию по ГОСТ Р МЭК 61386.1, Н/20 см	
– гибкая труба	750
– жесткая труба	1250
Сопротивление сжатию по ГОСТ Р МЭК 61386.24	
– гибкая труба	тип 450
– жесткая труба	тип 750
Класс защиты от поражения электрическим током по ГОСТ ИЕС 61140	II
Электрическая прочность изоляции, В, не менее	2000
Сопротивление изоляции, Мом, не менее	100
Цвет	RAL 3001 (красный)
Срок службы, лет	50

Особенности конструкции



Высокие прочностные и влагозащитные характеристики позволяют использовать эти трубы для укладки в грунт и бетон.



Особенность конструкции двустенных труб обеспечивает кольцевую жесткость, гибкость, ударную прочность.



Гибкая труба упаковывается в компактные бухты длиной 50, 100, 150 м.





Комплектация гибких труб: труба, стальная протяжка, муфта соответствующего диаметра.
Комплектация жестких труб: труба, муфта соответствующего диаметра.

Ассортимент

	Длина, м	Наружный диаметр, мм	Внутренний диаметр, мм	Артикул
	50	40	31,7	СТГ12-040-K04-050-R
	100	40	31,7	СТГ12-040-K04-100-R
	150	40	31,7	СТГ12-040-K04-150-R
	50	50	40,3	СТГ12-050-K04-050-R
	100	50	40,3	СТГ12-050-K04-100-R
	150	50	40,3	СТГ12-050-K04-150-R
	50	63	51,3	СТГ12-063-K04-050-R
	100	63	51,3	СТГ12-063-K04-100-R
	50	75	61,2	СТГ12-075-K04-050-R
	100	75	61,2	СТГ12-075-K04-100-R
	50	90	74,5	СТГ12-090-K04-050-R
	100	90	74,5	СТГ12-090-K04-100-R
	50	110	92,8	СТГ12-110-K04-050-R
	100	110	92,8	СТГ12-110-K04-100-R
	6	110	89,7	СТГ12-110-K04-006-R
	50	160	136,9	СТГ12-160-K04-050-R

Аксессуары к двустенным гофрированным трубам

Наименование	Для трубы с внешним диаметром	Артикул
	40	СТА12D-M040-K02-R
	50	СТА12D-M050-K02-R
	63	СТА12D-M063-K02-R
	75	СТА12D-M075-K02-R
	90	СТА12D-M090-K02-R
	110	СТА12D-M110-K02-R
	110	СТА12D-K110-K02

Подземные разборные трубы

Предназначены для механической защиты силового и телекоммуникационного кабеля всех видов. Трубы отличаются долговечностью, удобством монтажа и легкостью ремонта. Используются в качестве аналога традиционных асбестоцементных труб.



5

Преимущества

- Долговечность, удобство монтажа и легкость ремонта.
- Прочное разборное соединение крышки и корпуса.
- Влагоустойчивость.
- Экологическая безопасность, возможность полной утилизации.

Технические характеристики

Материал	ПВХ, ПНД
Степень защиты	IP55
Диапазон рабочих температур	от -40 до +60 °С
Огнестойкость	ПВ-0 по ГОСТ 28157
Цвет	RAL 3002 (красный) RAL 9005 (черный)
Прочность	>1250 Н
Срок службы	30 лет
Прочность	750 Н

Особенности конструкции



Трубы изготавливаются из первичного материала, что обеспечивает им высокие прочностные характеристики. Трубы поставляются в двух цветах: красном и черном.



У разборных труб широкий диапазон рабочих температур – от -40 до +60 С°.



Разборные трубы отличаются удобностью монтажа и долговечностью. Срок службы – более 25 лет.



Трубы состоят из двух одинаковых частей. При монтаже кабель укладывается на нижнюю часть, затем верхняя часть защелкивается. При соединении труб верхняя часть перекрывает нижнюю примерно на 30 см.

Ассортимент

5

	Наименование	Внешний диаметр трубы, мм	Длина, м	Цвет	Артикул
	Труба гладкая разборная d=110 мм красная (3м) IEK	110	3	RAL 3001	CTR30-110-K04-003
	Труба гладкая разборная d=160 мм красная (3м) IEK	160	3	RAL 3001	CTR30-160-K04-003
	Труба гладкая разборная d=110 мм черная (3м) IEK	110	3	RAL 9005	CTR30-110-K02-003
	Труба гладкая разборная d=160 мм черная (3м) IEK	160	3	RAL 9005	CTR30-160-K02-003

Металлорукав РЗ-ЦХ и РЗ-ЦП и спец. исполнение

Рукав металлический негерметичный (металлорукав) используется для предохранения проводов, кабелей и т.д. от механических повреждений и для повышения пожаробезопасности. Также иногда используется для транспортирования сыпучих крупнодисперсных веществ в промышленных установках.

Металлорукав в ПВХ-изоляции предназначен для предохранения и защиты кабеля, проводов, гибких шлангов и др. от химического и механического повреждения, воздействия влаги и солнечного излучения. Он может использоваться как для открытой, так и для скрытой прокладки внутри и вне помещений.

Область применения:

- системы кондиционирования воздуха, обогрева, вентиляции;
- подъемно-транспортное оборудование;
- нефте- и газоперерабатывающая промышленность;
- каналы, туннели, траншеи.



ELASTA

5

Преимущества

- Водо- и пыленепроницаемость.
- Стойкость к вредному воздействию окружающей среды.
- Увеличенная прочность на разрыв.
- Герметичный монтаж кабельной магистрали.
- Защита от поражения электрическим током.
- Metallорукав РЗ-ЦП имеет протяжку (стальной зонд) для обеспечения удобства монтажа.

Технические характеристики

Материал металлорукава:

- РЗ-ЦП, РЗ-ЦПнг стальная оцинкованная лента
- РЗ-Ц сталь оцинкованная
- РЗ-ЦХ сталь оцинкованная, хлопчатобумажная нить

Материал изоляции:

РЗ-ЦП, РЗ-ЦПнг ПВХ
Степень защиты: IP40 для РЗ-ЦХ
IP65 для РЗ-ЦП

Температура монтажа, °С

РЗ-ЦП, РЗ-ЦПнг от –15 до +50
РЗ-Ц, РЗ-ЦХ от –20 до +50

Температура эксплуатации, °С

РЗ-ЦП, РЗ-ЦПнг от –50 до +50
РЗ-Ц, РЗ-ЦХ от –60 до +50

Климатическое исполнение по ГОСТ 15150:

РЗ-ЦП, РЗ-ЦПнг УХЛ1
РЗ-Ц, РЗ-ЦХ УХЛ3

Требования пожарной безопасности

ГОСТ Р 53313

Особенности конструкции



Изготовлен в виде гибкой трубы из металлической оцинкованной ленты.



Благодаря своей конструкции металлорукав выдерживает высокие нагрузки на разрыв и сильные перегибы.



Наличие хлопчатобумажного уплотнения обеспечивает защиту проложенной проводки от пыли.



Упаковка металлорукава представляет собой бухту, удобную для монтажа на объекте.



Благодаря тому, что металлорукав изготовлен из негоряемого материала, его можно применять при прокладке проводки по сгораемым поверхностям.



Упаковку металлорукава удобно складировать и транспортировать. Вся поверхность упаковки защищена от влаги и пыли стрейч-пленкой.

Расшифровка обозначений

Металлорукав **РЗ ЦХ-10**

Р – рукав
З – тип: негерметичный
Ц – материал: стальная оцинкованная лента
Х – уплотнение: хлопчатобумажное
10, ... 50 мм – диаметр условного прохода

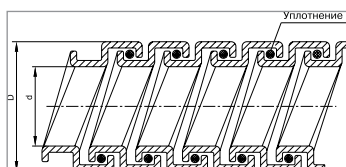

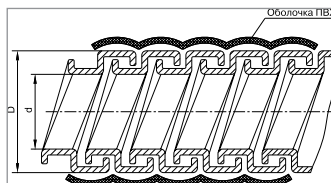

Металлорукав **РЗ ЦП-10**

Р – рукав
З – тип: негерметичный
Ц – материал: стальная оцинкованная лента
П – уплотнение: ПВХ
10 мм – диаметр условного прохода









Ассортимент

Условный проход, мм	Наибольший наружный диаметр, мм	Наименьший внутренний диаметр, мм	Наименьший радиус при изгибе, мм	Разрывное усилие, кг	Масса одного пог. м, кг	Кол-во в бухте, м	Наличие в бухте, протяжки	Артикул
	8	11,6	7,8	45	40	0,07	50	CM10-08-050
	10	13,9	9,1	55	45	0,095	100	CM10-10-100
	10	13,9	9,1	55	45	0,095	20	CM10-10-020
	12	15,9	10,9	75	70	0,115	100	CM10-12-100
	12	15,9	10,9	75	70	0,115	20	CM10-12-020
	15	18,9	14,9	75	80	0,155	100	CM10-15-100
	15	18,9	14,9	75	80	0,155	20	CM10-15-020
	18	21,9	16,9	90	85	0,175	50	CM10-18-050
	18	21,9	16,9	90	85	0,175	15	CM10-18-015
	20	24	18,7	90	100	0,22	50	CM10-20-050
	20	24	18,7	90	100	0,22	15	CM10-20-015
	22	26	20,7	110	100	0,23	50	CM10-22-050
	22	26	20,7	110	100	0,23	15	CM10-22-015
	25	30,8	23,7	110	110	0,24	50	CM10-25-050
	25	30,8	23,7	110	110	0,24	15	CM10-25-015
	32	38	30,4	150	130	0,425	25	CM10-32-025
	38	44	36,4	180	150	0,485	25	CM10-38-025
50	58,7	46,5	245	250	0,65	15	CM10-50-015	
10	13,9	9,5	55	25	0,088	100	да	CMP18-010-K00-100
12	15,9	10,9	75	35	0,114	100	да	CMP18-012-K00-100
15	18,9	13,9	80	40	0,131	100	да	CMP18-015-K00-100
18	21,9	16,9	90	45	0,15	50	да	CMP18-018-K00-050
20	24	18,7	100	50	0,156	50	да	CMP18-020-K00-050
22	26	20,7	110	52	0,188	50	да	CMP18-022-K00-050
25	30,8	23,7	120	55	0,242	50	да	CMP18-025-K00-050
32	38	30,4	150	65	0,46	25	да	CMP18-032-K00-025
38	44	36,4	200	72	0,54	25	да	CMP18-038-K00-025
50	58,7	48	250	125	0,66	15	да	CMP18-050-K00-015
	8	11,6	7,8	40	40	0,07	50	CMP10-08-050
	10	15,5	9,1	85	27	0,188	50	CMP10-10-050
	10	15,5	9,1	85	27	0,188	20	CMP10-10-020
	12	17,6	10,9	117	42	0,221	50	CMP10-12-050
	12	17,6	10,9	117	42	0,221	20	CMP10-12-020
	15	20,6	13,9	130	48	0,269	50	CMP10-15-050
	15	20,6	13,9	130	48	0,269	20	CMP10-15-020
	18	23,6	16,9	130	51	0,289	50	CMP10-18-050
	18	23,6	16,9	130	51	0,289	15	CMP10-18-015
	20	25,7	18,7	130	60	0,326	50	CMP10-20-050
	20	25,7	18,7	130	60	0,326	15	CMP10-20-015
	22	27,8	20,7	170	60	0,367	20	CMP10-22-020
	25	32,7	23,7	170	66	0,414	20	CMP10-25-020
	32	40	30,4	325	78	0,656	20	CMP10-32-020
	38	46	36,4	325	90	0,756	20	CMP10-38-020
	50	61,1	46,5	325	150	0,865	20	CMP10-50-020
		10	15,5	9,1	85	27	0,188	50
12		17,6	10,9	117	42	0,221	50	CMP21-012-K41-050
15		20,6	13,9	130	48	0,269	50	CMP21-015-K41-050
18		23,6	16,9	130	51	0,289	50	CMP21-018-K41-050
20		25,7	18,7	130	60	0,326	50	CMP21-020-K41-050
22		27,8	20,7	170	60	0,367	20	CMP21-022-K41-020
25		32,7	23,7	170	66	0,414	20	CMP21-025-K41-020
32		40	30,4	325	78	0,656	20	CMP21-032-K41-020
38		46	36,4	325	90	0,756	20	CMP21-038-K41-020
50		61,1	46,5	325	150	0,865	20	CMP21-050-K41-020

	Условный проход, мм	Наибольший наружный диаметр, мм	Наименьший внутренний диаметр d, мм	Наименьший радиус при изгибе, мм	Разрывное усилие, кг	Масса одного пог. м, кг	Кол-во в бухте, м	Наличие протяжки	Артикул
	10	13,9	9,5	45	40	0,086	50	да	CMP43-010-K00-050
	12	15,9	10,9	60	50	0,102	50	да	CMP43-012-K00-050
	15	18,9	13,9	75	60	0,124	50	да	CMP43-015-K00-050
	18	21,9	16,9	80	70	0,136	50	да	CMP43-018-K00-050
	20	24	18,7	90	80	0,156	50	да	CMP43-020-K00-050
	22	26	20,7	100	90	0,176	50	да	CMP43-022-K00-050
	25	30,8	23,7	110	100	0,184	50	да	CMP43-025-K00-050
	32	38	30,4	140	120	0,352	25	да	CMP43-032-K00-025
	38	44	36,4	180	140	0,36	25	да	CMP43-038-K00-025
	50	58,7	48	240	190	0,533	15	да	CMP43-050-K00-015
	10	15,9	9,1	65	45	0,12	50	да	CMP24-010-K02-050
	12	17,9	10,9	90	70	0,14	50	да	CMP24-012-K02-050
	15	20,9	13,9	100	80	0,17	50	да	CMP24-015-K02-050
	18	23,9	16,9	100	85	0,2	50	да	CMP24-018-K02-050
	20	26,2	18,7	100	100	0,22	50	да	CMP24-020-K02-050
	22	28,2	20,7	130	100	0,25	20	да	CMP24-022-K02-020
	25	33	23,7	130	110	0,3	20	да	CMP24-025-K02-020
	32	40,2	30,4	250	130	0,5	20	да	CMP24-032-K02-020
	38	46,2	36,4	250	150	0,55	20	да	CMP24-038-K02-020
	50	61	46,5	250	250	0,675	20	да	CMP24-050-K02-020
	10	15,9	9,1	65	45	0,12	50	да	CMP27-010-K02-050
	12	17,9	10,9	90	70	0,14	50	да	CMP27-012-K02-050
	15	20,9	13,9	100	80	0,17	50	да	CMP27-015-K02-050
	18	23,9	16,9	100	85	0,2	50	да	CMP27-018-K02-050
	20	26,2	18,7	100	100	0,22	50	да	CMP27-020-K02-050
	22	28,2	20,7	130	100	0,25	20	да	CMP27-022-K02-020
	25	33	23,7	130	110	0,3	20	да	CMP27-025-K02-020
	32	40,2	30,4	250	130	0,5	20	да	CMP27-032-K02-020
	38	46,2	36,4	250	150	0,55	20	да	CMP27-038-K02-020
	50	61	46,5	250	250	0,675	20	да	CMP27-050-K02-020

Аксессуары для металлорукава

Наименование	Описание	Внутренний диаметр скобы, мм	Размер крепежного отверстия, мм	Для крепления металлорукава с условным проходом, мм	Количество в упаковке, шт.	Артикул
Скоба металлическая однолапковая IEK 	Назначение: для крепления металлорукава к поверхности. Материал: оцинкованная сталь	10–11	7×4	6	100	СМАТ10-10-100
		12–13	7×4	8	100	СМАТ10-12-100
		14–15	7×4	10	100	СМАТ10-14-100
		16–17	7×4	12	100	СМАТ10-16-100
		19–20	7×4	15	100	СМАТ10-19-100
		21–22	7×4	18	100	СМАТ10-21-100
		25–26	7×4	20; 22	100	СМАТ10-25-100
		31–32	9×6	25	50	СМАТ10-31-100
		38–40	9×6	32	50	СМАТ10-38-100
		48–50	9×6	38	50	СМАТ10-48-050
Скоба металлическая двухлапковая IEK 	Назначение: для надежного крепления металлорукава к поверхности. Материал: оцинкованная сталь	10–11	7×4	6	100	СМАТ11-10-100
		12–13	7×4	8	100	СМАТ11-12-100
		14–15	7×4	10	100	СМАТ11-14-100
		16–17	7×4	12	100	СМАТ11-16-100
		19–20	7×4	15	100	СМАТ11-19-100
		21–22	7×4	18	100	СМАТ11-21-100
		25–26	7×4	20; 22	100	СМАТ11-25-100
		31–32	9×6	25	50	СМАТ11-31-100
		38–40	9×6	32	50	СМАТ11-38-100
		48–50	9×6	38	50	СМАТ11-48-050
Скоба металлическая двухкомпонентная IEK 	Назначение: для надежного крепления металлорукава к поверхности. Материал: оцинкованная сталь	10–11	∅6	6	100	СМА12-10-100
		12–13	∅6	8	100	СМА12-12-100
		14–15	∅6	10	100	СМА12-14-100
		16–17	∅6	12	100	СМА12-16-100
		19–20	∅6	15	100	СМА12-19-100
		21–22	∅6	18	100	СМА12-21-100
		25–26	∅6	20; 22	100	СМА12-25-100
		31–32	∅6	25	100	СМА12-31-100
		38–40	∅6	32	100	СМА12-38-100
		48–50	∅6	38	50	СМА12-48-050

Наименование	Описание	Внутренний диаметр, мм	Внешний диаметр, мм	Количество в упаковке, шт.	Артикул
Муфта вводная 	Муфта вводная МВ необходима для монтажа металлорукава РЗ-ЦХ, РЗ-ЦП, РЗ-ЦПнг и других исполнений с оболочкой.	12	17,6	10	CMP20D-MB-012-010
		15	22,2	10	CMP20D-MB-015-010
		20	28,2	10	CMP20D-MB-020-010
		25	33	10	CMP20D-MB-025-010
		32	42	5	CMP20D-MB-032-005
		38	48	5	CMP20D-MB-038-005
		50	62	5	CMP20D-MB-050-005
Муфта соединительная 	Муфта соединительная СММ служит для стыковки двух отрезков металлорукава РЗ-ЦХ, РЗ-ЦП, РЗ-ЦПнг.	15	22,2	10	CMP20D-CMM-015-010
		20	28,2	10	CMP20D-CMM-020-010
		25	33	10	CMP20D-CMM-025-010
		32	42	5	CMP20D-CMM-032-005
		38	48	5	CMP20D-CMM-038-005
		50	62	5	CMP20D-CMM-050-005
Оконцеватель 	Оконцеватель для металлорукава применяется для закрепления краев металлорукава от распускания, защищает кабель от порезов металлорукавом.	15		10	CMP20D-MK-015-010
		20		10	CMP20D-MK-020-010
		25		10	CMP20D-MK-025-010
		32		5	CMP20D-MK-032-005
		38		5	CMP20D-MK-038-005
		50		5	CMP20D-MK-050-005

Трубы стальные

Стальные электромонтажные трубы предназначены для прокладки информационных, силовых и слаботочных электрических коммуникаций открытого и скрытого типов в офисах, жилых помещениях, производственных и административных зданиях как при строительстве, так и при реконструкции.

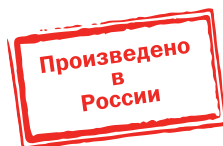

5

Преимущества

- Дополнительная защита проводки от механических повреждений.
- Высокая степень влаго- и пылезащищенности.
- Удобство монтажа.
- Высокая антикоррозионная устойчивость.
- Высокая прочность при сжатии.
- Высокая ударпрочность.



Технические характеристики

Материал	оцинкованная сталь
Тип труб	ненарезная
Температура эксплуатации, °C	-60 ÷ +90
Предельная максимальная температура, °C	+250
Ударпрочность	высокая – 6J
Прочность при сжатии	1250 N/5 см

Ассортимент

Наименование	Длина, мм	Внешний диаметр, мм	Внутренний диаметр, мм	Резьба	Вес упаковки нетто, кг	Кол-во в групп. упаковке, м	Артикул
Трубы стальные ненарезные HDZ по ГОСТ 10704-91*							
Труба стальная ненарезная d16мм	3000	16	14		11,3	30	CTR12-016-3
Труба стальная ненарезная d20мм	3000	20	18		14,3	30	CTR12-020-3
Труба стальная ненарезная d25мм	3000	25	22,6		21,3	30	CTR12-025-3
Труба стальная ненарезная d32мм	3000	32	29,6		27,5	30	CTR12-032-3
Труба стальная ненарезная d40мм	3000	40	37,6		34,6	30	CTR12-040-3
Труба стальная ненарезная d50мм	3000	50	47,6		43,4	30	CTR12-050-3
Труба стальная ненарезная d63мм	3000	63	60		68,6	30	CTR12-063-3

Аксессуары для труб

	Внутренний диаметр, мм	Вес упаковки нетто, кг	Кол-во в упак., шт.	Артикул
Муфта безрезьбовая стальная оцинкованная 	16	1,20	25	СТА11-M-HDZ-NN-016
	20	2,50	50	СТА11-M-HDZ-NN-020
	25	3,00	50	СТА11-M-HDZ-NN-025
	32	3,50	50	СТА11-M-HDZ-NN-032
	40	2,00	25	СТА11-M-HDZ-NN-040
	50	1,00	10	СТА11-M-HDZ-NN-050
	63	0,60	5	СТА11-M-HDZ-NN-063
Поворот металл ненарезной горячеоцинкованный 	16	3,15	15	СТА11-P-HDZ-NN-016
	20	6,75	25	СТА11-P-HDZ-NN-020
	25	8,75	25	СТА11-P-HDZ-NN-025
	32	9,80	20	СТА11-P-HDZ-NN-032
	40	8,25	15	СТА11-P-HDZ-NN-040
	50	3,45	5	СТА11-P-HDZ-NN-050
	63	2,34	3	СТА11-P-HDZ-NN-063

* Трубы с цинковым покрытием снаружи по методу Сендзимира.

Металлические прокатные лотки и аксессуары ESCA

Перфорированные и неперфорированные кабельные лотки из оцинкованной стали предназначены для монтажа и защиты силовой и слаботочной проводки. Система кабельных прокатных лотков IEK® состоит из различных комбинаций металлических лотков, аксессуаров, настенных и потолочных подвесов, необходимых для прокладки кабеля во всех направлениях. Кабельные лотки изготавливаются из рулонной холоднокатаной стали, оцинкованной горячим способом в агрегатах непрерывного цинкования (ГОСТ 14918-80).

ESCA



5

Преимущества

- Открытый способ прокладки кабельных трасс с помощью металлических лотков позволяет в дальнейшем легко обслуживать электрическую и слаботочную систему и развивать ее.
- Конструкция замка имеет трубчатую (круглую на поперечном срезе) форму, не имеющую острых кромок.
- Трубчатая форма замка значительно улучшает прочностные характеристики лотков.
- Ассортимент типоразмеров лотков и аксессуаров позволяет спроектировать кабельную трассу любой степени сложности.

Технические характеристики

Материал и тип исполнения	исполнение 1 – оцинкованная сталь по методу Сендзимира (под заказ изделия могут быть окрашены в любой цвет из палитры RAL) исполнение 2 – горячеоцинкованная сталь (HDZ)
Цвет	белый
Гарантия на покрытие	защита от сквозной коррозии до 20 лет при соблюдении условий эксплуатации
Огнестойкость	R90
Сейсмостойкость	9 баллов
Область применения	на открытом воздухе и внутри производственных, торговых, офисных и жилых помещений

Особенности конструкции



Лотки соединяются с помощью разъемов «мама-папа» и прочно фиксируются комплектом соединительным КС М6х10. Стандартная длина лотков – 3 метра.



Перфорация лотка значительно снижает вес лотка, не изменяя его прочностные характеристики, и позволяет легко закрепить кабель внутри трассы, а также лоток к монтажным конструкциям.

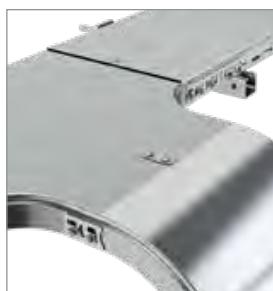

Лоток имеет замок круглой, травмобезопасной формы, который к тому же увеличивает механическую прочность лотка в сравнении с прямыми, беззамковыми лотками.



Замковые крышки защелкиваются на лоток и монтажные аксессуары простым нажатием без дополнительных фиксаторов. Замок на крышке позволяет ей надежно держаться при вертикальном монтаже кабельной трассы.



Совместно с лотком может использоваться перегородка, которая в случае монтажа в одном лотке проводки разного типа (информационной и силовой) служит для разделения лотка на два и более отдела для исключения наводок.



Для крепления лотка к стенам и потолку предлагается широкий ассортимент универсальных подвесов как сборной конструкции с винтовой и быстрой фиксацией, так и унитарных, конструкция которых состоит из одного элемента.



Полный ассортимент аксессуаров (вертикальные и горизонтальные повороты, Т-образные и Х-образные отводы) позволяет свободно изменять направление и уровень, делать ответвления и организовывать кабельную трассу любой сложности.



Для соединения профиля с кронштейном и скобой потолочной применяются болт и гайка со стопорным буртом.



Для соединения кабельных лотков между собой и с аксессуарами используется универсальный соединительный комплект КС М6х10. Благодаря квадратному подголовнику, фиксирующему винт, для монтажа кабельной трассы потребуется только один ключ на 10 мм.

Лотки перфорированные



Предназначены для монтажа и защиты силовой и слаботочной проводки.

Лотки перфорированные длиной 3000 мм в стандартном исполнении

Наименование	Размеры, мм			Толщина металла, мм	Масса*, кг/м	Кол-во в упак., м	Артикул, исполнение 1**	Артикул, исполнение 2
	длина	высота	ширина					
Лоток перфорированный 35×50×3000	3000	35	50	0,7	0,75	6	CLP10-035-050-070-3	
Лоток перфорированный 35×100×3000	3000	35	100	0,7	0,98	6	CLP10-035-100-070-3	
Лоток перфорированный 35×150×3000	3000	35	150	0,7	1,22	6	CLP10-035-150-070-3	
Лоток перфорированный 35×200×3000	3000	35	200	0,7	1,49	6	CLP10-035-200-070-3	
Лоток перфорированный 35×300×3000	3000	35	300	0,8	2,23	6	CLP10-035-300-080-3	
Лоток перфорированный 50×50×3000	3000	50	50	0,7	0,89	6	CLP10-050-050-3	CLP10-050-050-3-M-HDZ
Лоток перфорированный 50×100×3000	3000	50	100	0,7	1,16	6	CLP10-050-100-3	CLP10-050-100-3-M-HDZ
Лоток перфорированный 50×150×3000	3000	50	150	0,7	1,38	6	CLP10-050-150-3	CLP10-050-150-3-M-HDZ
Лоток перфорированный 50×200×3000	3000	50	200	0,7	1,63	6	CLP10-050-200-3	CLP10-050-200-3-M-HDZ
Лоток перфорированный 50×300×3000	3000	50	300	0,8	2,43	6	CLP10-050-300-3	CLP10-050-300-3-M-HDZ
Лоток перфорированный 50×400×3000	3000	50	400	1,0	3,95	6	CLP10-050-400-3	CLP10-050-400-3-M-HDZ
Лоток перфорированный 50×500×3000	3000	50	500	1,2	5,39	6	CLP10-050-500-3	CLP10-050-500-3-M-HDZ
Лоток перфорированный 50×600×3000	3000	50	600	1,2	6,48	6	CLP10-050-600-3	CLP10-050-600-3-M-HDZ
Лоток перфорированный 80×80×3000	3000	80	80	0,7	1,37	6	CLP10-080-080-3	CLP10-080-080-3-M-HDZ
Лоток перфорированный 80×100×3000	3000	80	100	0,7	1,46	6	CLP10-080-100-3	CLP10-080-100-3-M-HDZ
Лоток перфорированный 80×150×3000	3000	80	150	0,7	1,66	6	CLP10-080-150-3	CLP10-080-150-3-M-HDZ
Лоток перфорированный 80×200×3000	3000	80	200	0,8	2,17	6	CLP10-080-200-3	CLP10-080-200-3-M-HDZ
Лоток перфорированный 80×300×3000	3000	80	300	0,8	2,77	6	CLP10-080-300-3	CLP10-080-300-3-M-HDZ
Лоток перфорированный 80×400×3000	3000	80	400	1,0	4,15	6	CLP10-080-400-3	CLP10-080-400-3-M-HDZ
Лоток перфорированный 80×500×3000	3000	80	500	1,2	5,86	6	CLP10-080-500-3	CLP10-080-500-3-M-HDZ
Лоток перфорированный 80×600×3000	3000	80	600	1,2	6,92	6	CLP10-080-600-3	CLP10-080-600-3-M-HDZ
Лоток перфорированный 100×100×3000	3000	100	100	0,7	1,66	6	CLP10-100-100-3	CLP10-100-100-3-M-HDZ
Лоток перфорированный 100×150×3000	3000	100	150	0,8	2,19	6	CLP10-100-150-3	CLP10-100-150-3-M-HDZ
Лоток перфорированный 100×200×3000	3000	100	200	0,8	2,48	6	CLP10-100-200-3	CLP10-100-200-3-M-HDZ
Лоток перфорированный 100×300×3000	3000	100	300	1,0	3,70	6	CLP10-100-300-3	CLP10-100-300-3-M-HDZ
Лоток перфорированный 100×400×3000	3000	100	400	1,2	5,37	6	CLP10-100-400-3	CLP10-100-400-3-M-HDZ
Лоток перфорированный 100×500×3000	3000	100	500	1,2	6,31	6	CLP10-100-500-3	CLP10-100-500-3-M-HDZ
Лоток перфорированный 100×600×3000	3000	100	600	1,2	7,28	6	CLP10-100-600-3	CLP10-100-600-3-M-HDZ

Лотки перфорированные длиной 3000 мм в специальном исполнении толщиной 0,55 мм

Наименование	Размеры, мм			Толщина металла, мм	Масса*, кг/м	Кол-во в упак., м	Артикул, исполнение 1**	Артикул, исполнение 2
	длина	высота	ширина					
Лоток перфорированный 50×50×3000-0,55	3000	50	50	0,55	2,25	6	CLP10-050-050-055-3	
Лоток перфорированный 50×100×3000-0,55	3000	50	100	0,55	2,84	6	CLP10-050-100-055-3	
Лоток перфорированный 50×150×3000-0,55	3000	50	150	0,55	3,42	6	CLP10-050-150-055-3	
Лоток перфорированный 50×200×3000-0,55	3000	50	200	0,55	4,07	6	CLP10-050-200-055-3	
Лоток перфорированный 50×300×3000-0,55	3000	50	300	0,55	5,01	6	CLP10-050-300-055-3	

* Указаны параметры для исполнения 1.

** Под заказ изделия могут быть окрашены в любой цвет из палитры RAL.

Лотки перфорированные длиной 3000 мм в специальном исполнении толщиной 1 мм

Наименование	Размеры, мм			Толщина металла, мм	Масса*, кг/м	Кол-во в упак., м	Артикул, исполнение 1**	Артикул, исполнение 2
	длина	высота	ширина					
Лоток перфорированный 50×50×3000-1,0	3000	50	50	1,0	1,34	6	CLP10-050-050-100-3	CLP10-050-050-100-3-M-HDZ
Лоток перфорированный 50×100×3000-1,0	3000	50	100	1,0	1,70	6	CLP10-050-100-100-3	CLP10-050-100-100-3-M-HDZ
Лоток перфорированный 50×150×3000-1,0	3000	50	150	1,0	2,05	6	CLP10-050-150-100-3	CLP10-050-150-100-3-M-HDZ
Лоток перфорированный 50×200×3000-1,0	3000	50	200	1,0	2,44	6	CLP10-050-200-100-3	CLP10-050-200-100-3-M-HDZ
Лоток перфорированный 50×300×3000-1,0	3000	50	300	1,0	3,01	6	CLP10-050-300-100-3	CLP10-050-300-100-3-M-HDZ
Лоток перфорированный 80×80×3000-1,0	3000	80	80	1,0	2,01	6	CLP10-080-080-100-3	CLP10-080-080-100-3-M-HDZ
Лоток перфорированный 80×100×3000-1,0	3000	80	100	1,0	2,11	6	CLP10-080-100-100-3	CLP10-080-100-100-3-M-HDZ
Лоток перфорированный 80×150×3000-1,0	3000	80	150	1,0	2,46	6	CLP10-080-150-100-3	CLP10-080-150-100-3-M-HDZ
Лоток перфорированный 80×200×3000-1,0	3000	80	200	1,0	2,83	6	CLP10-080-200-100-3	CLP10-080-200-100-3-M-HDZ
Лоток перфорированный 80×300×3000-1,0	3000	80	300	1,0	3,57	6	CLP10-080-300-100-3	CLP10-080-300-100-3-M-HDZ
Лоток перфорированный 100×100×3000-1,0	3000	100	100	1,0	2,42	6	CLP10-100-100-100-3	CLP10-100-100-100-3-M-HDZ
Лоток перфорированный 100×150×3000-1,0	3000	100	150	1,0	2,77	6	CLP10-100-150-100-3	CLP10-100-150-100-3-M-HDZ
Лоток перфорированный 100×200×3000-1,0	3000	100	200	1,0	3,14	6	CLP10-100-200-100-3	CLP10-100-200-100-3-M-HDZ

Лотки перфорированные длиной 3000 мм в специальном исполнении толщиной 1,2 мм

Наименование	Размеры, мм			Толщина металла, мм	Масса*, кг/м	Кол-во в упак., м	Артикул, исполнение 1**	Артикул, исполнение 2
	длина	высота	ширина					
Лоток перфорированный 50×50×3000-1,2	3000	50	50	1,2	1,60	6	CLP10-050-050-120-3	CLP10-050-050-120-3-M-HDZ
Лоток перфорированный 50×100×3000-1,2	3000	50	100	1,2	2,03	6	CLP10-050-100-120-3	CLP10-050-100-120-3-M-HDZ
Лоток перфорированный 50×150×3000-1,2	3000	50	150	1,2	2,45	6	CLP10-050-150-120-3	CLP10-050-150-120-3-M-HDZ
Лоток перфорированный 50×200×3000-1,2	3000	50	200	1,2	2,92	6	CLP10-050-200-120-3	CLP10-050-200-120-3-M-HDZ
Лоток перфорированный 50×300×3000-1,2	3000	50	300	1,2	3,60	6	CLP10-050-300-120-3	CLP10-050-300-120-3-M-HDZ
Лоток перфорированный 50×400×3000-1,2	3000	50	400	1,2	4,73	6	CLP10-050-400-120-3	CLP10-050-400-120-3-M-HDZ
Лоток перфорированный 80×80×3000-1,2	3000	80	80	1,2	2,39	6	CLP10-080-080-120-3	CLP10-080-080-120-3-M-HDZ
Лоток перфорированный 80×100×3000-1,2	3000	80	100	1,2	2,52	6	CLP10-080-100-120-3	CLP10-080-100-120-3-M-HDZ
Лоток перфорированный 80×150×3000-1,2	3000	80	150	1,2	2,94	6	CLP10-080-150-120-3	CLP10-080-150-120-3-M-HDZ
Лоток перфорированный 80×200×3000-1,2	3000	80	200	1,2	3,38	6	CLP10-080-200-120-3	CLP10-080-200-120-3-M-HDZ
Лоток перфорированный 80×300×3000-1,2	3000	80	300	1,2	4,27	6	CLP10-080-300-120-3	CLP10-080-300-120-3-M-HDZ
Лоток перфорированный 80×400×3000-1,2	3000	80	400	1,2	5,22	6	CLP10-080-400-120-3	CLP10-080-400-120-3-M-HDZ
Лоток перфорированный 100×100×3000-1,2	3000	100	100	1,2	2,89	6	CLP10-100-120-120-3	CLP10-100-100-120-3-M-HDZ
Лоток перфорированный 100×150×3000-1,2	3000	100	150	1,2	3,31	6	CLP10-100-150-120-3	CLP10-100-150-120-3-M-HDZ
Лоток перфорированный 100×200×3000-1,2	3000	100	200	1,2	3,76	6	CLP10-100-200-120-3	CLP10-100-200-120-3-M-HDZ
Лоток перфорированный 100×300×3000-1,2	3000	100	300	1,2	4,65	6	CLP10-100-300-120-3	CLP10-100-300-120-3-M-HDZ

* Указаны параметры для исполнения 1.

** Под заказ изделия могут быть окрашены в любой цвет из палитры RAL.

Лотки перфорированные длиной 2000 мм

Наименование	Размеры, мм			Толщина металла, мм	Масса*, кг/м	Кол-во в упак., м	Артикул, исполнение 1**	Артикул, исполнение 2
	длина	высота	ширина					
Лоток перфорированный 50×50×2000	2000	50	50	0,7	0,89	4	CLP10-050-050-2	CLP10-050-050-2-M-HDZ
Лоток перфорированный 50×100×2000	2000	50	100	0,7	1,16	4	CLP10-050-100-2	CLP10-050-100-2-M-HDZ
Лоток перфорированный 50×150×2000	2000	50	150	0,7	1,38	4	CLP10-050-150-2	CLP10-050-150-2-M-HDZ
Лоток перфорированный 50×200×2000	2000	50	200	0,7	1,63	4	CLP10-050-200-2	CLP10-050-200-2-M-HDZ
Лоток перфорированный 50×300×2000	2000	50	300	0,8	2,43	4	CLP10-050-300-2	CLP10-050-300-2-M-HDZ
Лоток перфорированный 50×400×2000	2000	50	400	1,0	3,95	4	CLP10-050-400-2	CLP10-050-400-2-M-HDZ
Лоток перфорированный 50×500×2000	2000	50	500	1,2	5,39	4	CLP10-050-500-2	CLP10-050-500-2-M-HDZ
Лоток перфорированный 50×600×2000	2000	50	600	1,2	6,48	4	CLP10-050-600-2	CLP10-050-600-2-M-HDZ
Лоток перфорированный 80×80×2000	2000	80	80	0,7	1,37	4	CLP10-080-080-2	CLP10-080-080-2-M-HDZ
Лоток перфорированный 80×100×2000	2000	80	100	0,7	1,46	4	CLP10-080-100-2	CLP10-080-100-2-M-HDZ
Лоток перфорированный 80×150×2000	2000	80	150	0,7	1,66	4	CLP10-080-150-2	CLP10-080-150-2-M-HDZ
Лоток перфорированный 80×200×2000	2000	80	200	0,8	2,17	4	CLP10-080-200-2	CLP10-080-200-2-M-HDZ
Лоток перфорированный 80×300×2000	2000	80	300	0,8	2,77	4	CLP10-080-300-2	CLP10-080-300-2-M-HDZ
Лоток перфорированный 80×400×2000	2000	80	400	1,0	4,15	4	CLP10-080-400-2	CLP10-080-400-2-M-HDZ
Лоток перфорированный 80×500×2000	2000	80	500	1,2	5,86	4	CLP10-080-500-2	CLP10-080-500-2-M-HDZ
Лоток перфорированный 80×600×2000	2000	80	600	1,2	6,92	4	CLP10-080-600-2	CLP10-080-600-2-M-HDZ
Лоток перфорированный 100×100×2000	2000	100	100	0,7	1,66	4	CLP10-100-100-2	CLP10-100-100-2-M-HDZ
Лоток перфорированный 100×150×2000	2000	100	150	0,8	2,19	4	CLP10-100-150-2	CLP10-100-150-2-M-HDZ
Лоток перфорированный 100×200×2000	2000	100	200	0,8	2,48	4	CLP10-100-200-2	CLP10-100-200-2-M-HDZ
Лоток перфорированный 100×300×2000	2000	100	300	1,0	3,70	4	CLP10-100-300-2	CLP10-100-300-2-M-HDZ
Лоток перфорированный 100×400×2000	2000	100	400	1,2	5,37	4	CLP10-100-400-2	CLP10-100-400-2-M-HDZ
Лоток перфорированный 100×500×2000	2000	100	500	1,2	6,31	4	CLP10-100-500-2	CLP10-100-500-2-M-HDZ
Лоток перфорированный 100×600×2000	2000	100	600	1,2	7,28	4	CLP10-100-600-2	CLP10-100-600-2-M-HDZ

* Указаны параметры для исполнения 1.

** Под заказ изделия могут быть окрашены в любой цвет из палитры RAL.

Лотки неперфорированные



Предназначены для монтажа и защиты силовой и слаботочной проводки.

Лотки неперфорированные в стандартном исполнении

Наименование	Размеры, мм			Толщина металла, мм	Масса*, кг/м	Кол-во в упак., м	Артикул, исполнение 1**	Артикул, исполнение 2
	длина	высота	ширина					
Лоток неперфорированный 35×50×3000	3000	35	50	0,7	0,83	6	CLN10-035-050-070-3	
Лоток неперфорированный 35×100×3000	3000	35	100	0,7	1,10	6	CLN10-035-100-070-3	
Лоток неперфорированный 35×150×3000	3000	35	150	0,7	1,37	6	CLN10-035-150-070-3	
Лоток неперфорированный 35×200×3000	3000	35	200	0,7	1,65	6	CLN10-035-200-070-3	
Лоток неперфорированный 35×300×3000	3000	35	300	0,8	2,47	6	CLN10-035-300-080-3	
Лоток неперфорированный 50×50×3000	3000	50	50	0,7	1,03	6	CLN10-050-050-3	CLN10-050-050-3-M-HDZ
Лоток неперфорированный 50×100×3000	3000	50	100	0,7	1,27	6	CLN10-050-100-3	CLN10-050-100-3-M-HDZ
Лоток неперфорированный 50×150×3000	3000	50	150	0,7	1,50	6	CLN10-050-150-3	CLN10-050-150-3-M-HDZ
Лоток неперфорированный 50×200×3000	3000	50	200	0,7	1,78	6	CLN10-050-200-3	CLN10-050-200-3-M-HDZ
Лоток неперфорированный 50×300×3000	3000	50	300	0,8	2,73	6	CLN10-050-300-3	CLN10-050-300-3-M-HDZ
Лоток неперфорированный 50×400×3000	3000	50	400	1,0	4,07	6	CLN10-050-400-3	CLN10-050-400-3-M-HDZ
Лоток неперфорированный 50×500×3000	3000	50	500	1,2	5,80	6	CLN10-050-500-3	CLN10-050-500-3-M-HDZ
Лоток неперфорированный 50×600×3000	3000	50	600	1,2	6,94	6	CLN10-050-600-3	CLN10-050-600-3-M-HDZ
Лоток неперфорированный 80×80×3000	3000	80	80	0,7	0,25	6	CLN10-080-080-3	CLN10-080-080-3-M-HDZ
Лоток неперфорированный 80×100×3000	3000	80	100	0,7	1,60	6	CLN10-080-100-3	CLN10-080-100-3-M-HDZ
Лоток неперфорированный 80×150×3000	3000	80	150	0,7	1,83	6	CLN10-080-150-3	CLN10-080-150-3-M-HDZ
Лоток неперфорированный 80×200×3000	3000	80	200	0,8	2,39	6	CLN10-080-200-3	CLN10-080-200-3-M-HDZ
Лоток неперфорированный 80×300×3000	3000	80	300	0,8	3,04	6	CLN10-080-300-3	CLN10-080-300-3-M-HDZ
Лоток неперфорированный 80×400×3000	3000	80	400	1,0	4,60	6	CLN10-080-400-3	CLN10-080-400-3-M-HDZ
Лоток неперфорированный 80×500×3000	3000	80	500	1,2	6,42	6	CLN10-080-500-3	CLN10-080-500-3-M-HDZ
Лоток неперфорированный 80×600×3000	3000	80	600	1,2	7,51	6	CLN10-080-600-3	CLN10-080-600-3-M-HDZ
Лоток неперфорированный 100×100×3000	3000	100	100	0,7	1,79	6	CLN10-100-100-3	CLN10-100-100-3-M-HDZ
Лоток неперфорированный 100×150×3000	3000	100	150	0,8	2,36	6	CLN10-100-150-3	CLN10-100-150-3-M-HDZ
Лоток неперфорированный 100×200×3000	3000	100	200	0,8	2,73	6	CLN10-100-200-3	CLN10-100-200-3-M-HDZ
Лоток неперфорированный 100×300×3000	3000	100	300	1,0	4,07	6	CLN10-100-300-3	CLN10-100-300-3-M-HDZ
Лоток неперфорированный 100×400×3000	3000	100	400	1,2	5,78	6	CLN10-100-400-3	CLN10-100-400-3-M-HDZ
Лоток неперфорированный 100×500×3000	3000	100	500	1,2	6,67	6	CLN10-100-500-3	CLN10-100-500-3-M-HDZ
Лоток неперфорированный 100×600×3000	3000	100	600	1,2	7,88	6	CLN10-100-600-3	CLN10-100-600-3-M-HDZ

Лотки неперфорированные длиной 3000 мм в специальном исполнении толщиной 0,55 мм

Наименование	Размеры, мм			Толщина металла, мм	Масса*, кг/м	Кол-во в упак., м	Артикул, исполнение 1**	Артикул, исполнение 2
	длина	высота	ширина					
Лоток неперфорированный 50×50×3000-0,55	3000	50	50	0,55	2,47	6	CLN10-050-050-055-3	
Лоток неперфорированный 50×100×3000-0,55	3000	50	100	0,55	3,13	6	CLN10-050-100-055-3	
Лоток неперфорированный 50×150×3000-0,55	3000	50	150	0,55	3,78	6	CLN10-050-150-055-3	
Лоток неперфорированный 50×200×3000-0,55	3000	50	200	0,55	4,4	6	CLN10-050-200-055-3	
Лоток неперфорированный 50×300×3000-0,55	3000	50	300	0,55	5,72	6	CLN10-050-300-055-3	

* Указаны параметры для исполнения 1.

** Под заказ изделия могут быть окрашены в любой цвет из палитры RAL.

Лотки неперфорированные в специальном исполнении толщиной 1 мм

Наименование	Размеры, мм			Толщина металла, мм	Масса*, кг/м	Кол-во в упак., м	Артикул, исполнение 1**	Артикул, исполнение 2
	длина	высота	ширина					
Лоток неперфорированный 50×50×3000-1,0	3000	50	50	1,0	1,47	6	CLN10-050-050-100-3	CLN10-050-050-100-3-M-HDZ
Лоток неперфорированный 50×100×3000-1,0	3000	50	100	1,0	0,30	6	CLN10-050-100-100-3	CLN10-050-100-100-3-M-HDZ
Лоток неперфорированный 50×150×3000-1,0	3000	50	150	1,0	2,26	6	CLN10-050-150-100-3	CLN10-050-150-100-3-M-HDZ
Лоток неперфорированный 50×200×3000-1,0	3000	50	200	1,0	2,66	6	CLN10-050-200-100-3	CLN10-050-200-100-3-M-HDZ
Лоток неперфорированный 50×300×3000-1,0	3000	50	300	1,0	3,44	6	CLN10-050-300-100-3	CLN10-050-300-100-3-M-HDZ
Лоток неперфорированный 80×80×3000-1,0	3000	80	80	1,0	2,18	6	CLN10-080-080-100-3	CLN10-080-080-100-3-M-HDZ
Лоток неперфорированный 80×100×3000-1,0	3000	80	100	1,0	2,34	6	CLN10-080-100-100-3	CLN10-080-100-100-3-M-HDZ
Лоток неперфорированный 80×150×3000-1,0	3000	80	150	1,0	2,73	6	CLN10-080-150-100-3	CLN10-080-150-100-3-M-HDZ
Лоток неперфорированный 80×200×3000-1,0	3000	80	200	1,0	3,13	6	CLN10-080-200-100-3	CLN10-080-200-100-3-M-HDZ
Лоток неперфорированный 80×300×3000-1,0	3000	80	300	1,0	3,91	6	CLN10-080-300-100-3	CLN10-080-300-100-3-M-HDZ
Лоток неперфорированный 100×100×3000-1,0	3000	100	100	1,0	2,66	6	CLN10-100-100-100-3	CLN10-100-100-100-3-M-HDZ
Лоток неперфорированный 100×150×3000-1,0	3000	100	150	1,0	3,05	6	CLN10-100-150-100-3	CLN10-100-150-100-3-M-HDZ
Лоток неперфорированный 100×200×3000-1,0	3000	100	200	1,0	3,44	6	CLN10-100-200-100-3	CLN10-100-200-100-3-M-HDZ

Лотки неперфорированные в специальном исполнении толщиной 1,2 мм

Наименование	Размеры, мм			Толщина металла, мм	Масса*, кг/м	Кол-во в упак., м	Артикул, исполнение 1**	Артикул, исполнение 2
	длина	высота	ширина					
Лоток неперфорированный 50×50×3000-1,2	3000	50	50	1,2	1,75	6	CLN10-050-050-120-3	CLN10-050-050-120-3-M-HDZ
Лоток неперфорированный 50×100×3000-1,2	3000	50	100	1,2	2,23	6	CLN10-050-100-120-3	CLN10-050-100-120-3-M-HDZ
Лоток неперфорированный 50×150×3000-1,2	3000	50	150	1,2	2,70	6	CLN10-050-150-120-3	CLN10-050-150-120-3-M-HDZ
Лоток неперфорированный 50×200×3000-1,2	3000	50	200	1,2	3,17	6	CLN10-050-200-120-3	CLN10-050-200-120-3-M-HDZ
Лоток неперфорированный 50×300×3000-1,2	3000	50	300	1,2	4,11	6	CLN10-050-300-120-3	CLN10-050-300-120-3-M-HDZ
Лоток неперфорированный 50×400×3000-1,2	3000	50	400	1,2	5,06	6	CLN10-050-400-120-3	CLN10-050-400-120-3-M-HDZ
Лоток неперфорированный 80×80×3000-1,2	3000	80	80	1,2	2,60	6	CLN10-080-080-120-3	CLN10-080-080-120-3-M-HDZ
Лоток неперфорированный 80×100×3000-1,2	3000	80	100	1,2	2,80	6	CLN10-080-100-120-3	CLN10-080-100-120-3-M-HDZ
Лоток неперфорированный 80×150×3000-1,2	3000	80	150	1,2	3,27	6	CLN10-080-150-120-3	CLN10-080-150-120-3-M-HDZ
Лоток неперфорированный 80×200×3000-1,2	3000	80	200	1,2	3,74	6	CLN10-080-200-120-3	CLN10-080-200-120-3-M-HDZ
Лоток неперфорированный 80×300×3000-1,2	3000	80	300	1,2	4,68	6	CLN10-080-300-120-3	CLN10-080-300-120-3-M-HDZ
Лоток неперфорированный 80×400×3000-1,2	3000	80	400	1,2	5,62	6	CLN10-080-400-120-3	CLN10-080-400-120-3-M-HDZ
Лоток неперфорированный 100×100×3000-1,2	3000	100	100	1,2	3,18	6	CLN10-100-100-120-3	CLN10-100-100-120-3-M-HDZ
Лоток неперфорированный 100×150×3000-1,2	3000	100	150	1,2	3,64	6	CLN10-100-150-120-3	CLN10-100-150-120-3-M-HDZ
Лоток неперфорированный 100×200×3000-1,2	3000	100	200	1,2	4,11	6	CLN10-100-200-120-3	CLN10-100-200-120-3-M-HDZ
Лоток неперфорированный 100×300×3000-1,2	3000	100	300	1,2	5,06	6	CLN10-100-300-120-3	CLN10-100-300-120-3-M-HDZ

* Указаны параметры для исполнения 1.

** Под заказ изделия могут быть окрашены в любой цвет из палитры RAL.

Лотки неперфорированные длиной 2000 мм

Наименование	Размеры, мм			Толщина металла, мм	Масса*, кг/м	Кол-во в упак., м	Артикул, исполнение 1**	Артикул, исполнение 2
	длина	высота	ширина					
Лоток неперфорированный 50×50×2000	2000	50	50	0,7	1,03	4	CLN10-050-050-2	CLN10-050-050-2-M-HDZ
Лоток неперфорированный 50×100×2000	2000	50	100	0,7	1,27	4	CLN10-050-100-2	CLN10-050-100-2-M-HDZ
Лоток неперфорированный 50×150×2000	2000	50	150	0,7	1,50	4	CLN10-050-150-2	CLN10-050-150-2-M-HDZ
Лоток неперфорированный 50×200×2000	2000	50	200	0,7	1,78	4	CLN10-050-200-2	CLN10-050-200-2-M-HDZ
Лоток неперфорированный 50×300×2000	2000	50	300	0,8	2,73	4	CLN10-050-300-2	CLN10-050-300-2-M-HDZ
Лоток неперфорированный 50×400×2000	2000	50	400	1,0	4,07	4	CLN10-050-400-2	CLN10-050-400-2-M-HDZ
Лоток неперфорированный 50×500×2000	2000	50	500	1,2	5,80	4	CLN10-050-500-2	CLN10-050-500-2-M-HDZ
Лоток неперфорированный 50×600×2000	2000	50	600	1,2	6,94	4	CLN10-050-600-2	CLN10-050-600-2-M-HDZ
Лоток неперфорированный 80×80×2000	2000	80	80	0,7	0,25	4	CLN10-080-080-2	CLN10-080-080-2-M-HDZ
Лоток неперфорированный 80×100×2000	2000	80	100	0,7	1,60	4	CLN10-080-100-2	CLN10-080-100-2-M-HDZ
Лоток неперфорированный 80×150×2000	2000	80	150	0,7	1,83	4	CLN10-080-150-2	CLN10-080-150-2-M-HDZ
Лоток неперфорированный 80×200×2000	2000	80	200	0,8	2,39	4	CLN10-080-200-2	CLN10-080-200-2-M-HDZ
Лоток неперфорированный 80×300×2000	2000	80	300	0,8	3,04	4	CLN10-080-300-2	CLN10-080-300-2-M-HDZ
Лоток неперфорированный 80×400×2000	2000	80	400	1,0	4,60	4	CLN10-080-400-2	CLN10-080-400-2-M-HDZ
Лоток неперфорированный 80×500×2000	2000	80	500	1,2	6,42	4	CLN10-080-500-2	CLN10-080-500-2-M-HDZ
Лоток неперфорированный 80×600×2000	2000	80	600	1,2	7,51	4	CLN10-080-600-2	CLN10-080-600-2-M-HDZ
Лоток неперфорированный 100×100×2000	2000	100	100	0,7	1,79	4	CLN10-100-100-2	CLN10-100-100-2-M-HDZ
Лоток неперфорированный 100×150×2000	2000	100	150	0,8	2,36	4	CLN10-100-150-2	CLN10-100-150-2-M-HDZ
Лоток неперфорированный 100×200×2000	2000	100	200	0,8	2,73	4	CLN10-100-200-2	CLN10-100-200-2-M-HDZ
Лоток неперфорированный 100×300×2000	2000	100	300	1,0	4,07	4	CLN10-100-300-2	CLN10-100-300-2-M-HDZ
Лоток неперфорированный 100×400×2000	2000	100	400	1,2	5,78	4	CLN10-100-400-2	CLN10-100-400-2-M-HDZ
Лоток неперфорированный 100×500×2000	2000	100	500	1,2	6,67	4	CLN10-100-500-2	CLN10-100-500-2-M-HDZ
Лоток неперфорированный 100×600×2000	2000	100	600	1,2	7,88	4	CLN10-100-600-2	CLN10-100-600-2-M-HDZ

Испытания на безопасную рабочую нагрузку (БРН) листовых лотков IEK® в соответствие ГОСТ 52868 п. 10.3.3.



- Испытания проведены по ГОСТ Р 52868 п. 10.3.3.
- Продольный прогиб не более 1/100 от длины пролета
- Поперечный прогиб не более 1/20
- Коэффициент запаса не менее 1,7 от заявленной нагрузки

Расстояние между опорами, мм	1500	2000	3000
Лоток не/перфорированный 50×50×0,7	85	40	20
Лоток не/перфорированный 50×100×0,7	82	45	22
Лоток не/перфорированный 50×150×0,7	95	50	25
Лоток не/перфорированный 50×200×0,7	100	60	25
Лоток не/перфорированный 50×300×0,8	130	90	40
Лоток не/перфорированный 50×400×1,0	190	120	60
Лоток не/перфорированный 50×500×1,2	210	140	65
Прогиб при допустимой нагрузке, мм	14	19	24
Лоток не/перфорированный 80×100×0,7	100	60	30
Лоток не/перфорированный 80×150×0,7	110	65	35
Лоток не/перфорированный 80×200×0,8	135	90	40
Лоток не/перфорированный 80×300×0,8	140	100	45
Лоток не/перфорированный 80×400×1,0	200	135	70
Лоток не/перфорированный 80×500×1,2	230	150	80
Прогиб при допустимой нагрузке, мм	14	19	24
Лоток не/перфорированный 100×100×0,7	135	90	35
Лоток не/перфорированный 100×150×0,7	140	95	40
Лоток не/перфорированный 100×200×0,8	150	100	45
Лоток не/перфорированный 100×300×1,0	210	140	70
Лоток не/перфорированный 100×400×1,2	240	150	85
Лоток не/перфорированный 100×500×1,2	250	160	90
Прогиб при допустимой нагрузке, мм	14	19	25

* Указаны параметры для исполнения 1.

** Под заказ изделия могут быть окрашены в любой цвет из палитры RAL.

Аксессуары к металлическим лоткам

Крышка на лоток



Предназначена для защиты проложенного в лотке кабеля от внешних воздействий.

Крышки для лотков металлических в стандартном исполнении

Наименование	Длина, мм	Ширина, мм	Высота, мм	Толщина, мм	Масса*, кг	Кол-во в упак., м	Артикул, исполнение 1**	Артикул, исполнение 2
Крышка на лоток осн. 50 мм	3000	50	15	0,7	0,90	6	CLP1K-050-1	CLP1K-050-3-M-HDZ
Крышка на лоток осн. 80 мм	3000	80	15	0,7	1,20	6	CLP1K-080-3	CLP1K-080-3-M-HDZ
Крышка на лоток осн. 100 мм	3000	100	15	0,7	1,43	6	CLP1K-100-1	CLP1K-100-3-M-HDZ
Крышка на лоток осн. 150 мм	3000	150	15	0,7	2,00	6	CLP1K-150-1	CLP1K-150-3-M-HDZ
Крышка на лоток осн. 200 мм	3000	200	15	0,8	2,87	6	CLP1K-200-1	CLP1K-200-3-M-HDZ
Крышка на лоток осн. 300 мм	3000	300	15	0,8	4,13	6	CLP1K-300-1	CLP1K-300-3-M-HDZ
Крышка на лоток осн. 400 мм	3000	400	15	1,0	6,63	6	CLP1K-400-3	CLP1K-400-3-M-HDZ
Крышка на лоток осн. 500 мм	3000	500	15	1,0	4,23	6	CLP1K-500-3	CLP1K-500-3-M-HDZ
Крышка на лоток осн. 600 мм	3000	600	15	1,2	11,53	6	CLP1K-600-3	CLP1K-600-3-M-HDZ

Крышки для лотков металлических в специальном исполнении толщиной 1 мм

Наименование	Длина, мм	Ширина, мм	Высота, мм	Толщина, мм	Масса*, кг	Кол-во в упак., м	Артикул, исполнение 1**	Артикул, исполнение 2
Крышка на лоток осн. 50-1,0 мм	3000	50	15	1,0	2,63	6	CLP1K-050-100-3	CLP1K-050-100-3-M-HDZ
Крышка на лоток осн. 80-1,0 мм	3000	80	15	1,0	3,57	6	CLP1K-080-100-3	CLP1K-080-100-3-M-HDZ
Крышка на лоток осн. 100-1,0 мм	3000	100	15	1,0	2,20	6	CLP1K-100-100-3	CLP1K-100-100-3-M-HDZ
Крышка на лоток осн. 150-1,0 мм	3000	150	15	1,0	5,87	6	CLP1K-150-100-3	CLP1K-150-100-3-M-HDZ
Крышка на лоток осн. 200-1,0 мм	3000	200	15	1,0	7,43	6	CLP1K-200-100-3	CLP1K-200-100-3-M-HDZ
Крышка на лоток осн. 300-1,0 мм	3000	300	15	1,0	10,55	6	CLP1K-300-100-3	CLP1K-300-100-3-M-HDZ

Крышки для лотков металлических в специальном исполнении толщиной 1,2 мм

Наименование	Длина, мм	Ширина, мм	Высота, мм	Толщина, мм	Масса*, кг	Кол-во в упак., м	Артикул, исполнение 1**	Артикул, исполнение 2
Крышка на лоток осн. 50-1,2 мм	3000	50	15	1,2	3,16	6	CLP1K-050-120-3	CLP1K-050-120-3-M-HDZ
Крышка на лоток осн. 80-1,2 мм	3000	80	15	1,2	4,29	6	CLP1K-080-120-3	CLP1K-080-120-3-M-HDZ
Крышка на лоток осн. 100-1,2 мм	3000	100	15	1,2	2,40	6	CLP1K-100-120-3	CLP1K-100-120-3-M-HDZ
Крышка на лоток осн. 150-1,2 мм	3000	150	15	1,2	7,03	6	CLP1K-150-120-3	CLP1K-150-120-3-M-HDZ
Крышка на лоток осн. 200-1,2 мм	3000	200	15	1,2	8,91	6	CLP1K-200-120-3	CLP1K-200-120-3-M-HDZ
Крышка на лоток осн. 300-1,2 мм	3000	300	15	1,2	12,65	6	CLP1K-300-120-3	CLP1K-300-120-3-M-HDZ
Крышка на лоток осн. 400-1,2 мм	3000	400	15	1,2	16,40	6	CLP1K-400-120-3	CLP1K-400-120-3-M-HDZ
Крышка на лоток осн. 500-1,2 мм	3000	500	15	1,2	20,15	6	CLP1K-500-120-3	CLP1K-500-120-3-M-HDZ

Крышки для лотков металлических длиной 2000 мм

Наименование	Длина, мм	Ширина, мм	Высота, мм	Толщина, мм	Масса*, кг	Кол-во в упак., м	Артикул, исполнение 1**	Артикул, исполнение 2
Крышка на лоток осн. 50×2000 мм	2000	50	15	0,7	0,90	4	CLP1K-050-2	CLP1K-050-2-M-HDZ
Крышка на лоток осн. 80×2000 мм	2000	80	15	0,7	1,20	4	CLP1K-080-2	CLP1K-080-2-M-HDZ
Крышка на лоток осн. 100×2000 мм	2000	100	15	0,7	1,43	4	CLP1K-100-1-2	CLP1K-100-2-M-HDZ
Крышка на лоток осн. 150×2000 мм	2000	150	15	0,7	2,00	4	CLP1K-150-2	CLP1K-150-2-M-HDZ
Крышка на лоток осн. 200×2000 мм	2000	200	15	0,8	2,87	4	CLP1K-200-2	CLP1K-200-2-M-HDZ
Крышка на лоток осн. 300×2000 мм	2000	300	15	0,8	4,13	4	CLP1K-300-2	CLP1K-300-2-M-HDZ
Крышка на лоток осн. 400×2000 мм	2000	400	15	1	6,63	4	CLP1K-400-2	CLP1K-400-2-M-HDZ
Крышка на лоток осн. 500×2000 мм	2000	500	15	1,0	4,23	4	CLP1K-500-2	CLP1K-500-2-M-HDZ
Крышка на лоток осн. 600×2000 мм	2000	600	15	1,2	11,53	4	CLP1K-600-2	CLP1K-600-2-M-HDZ

* Указаны параметры для исполнения 1.

** Под заказ изделия могут быть окрашены в любой цвет из палитры RAL.

Поворот плавный горизонтальный на 90°



Для организации горизонтального поворота кабельной трассы на 90°. Крышка поставляется отдельно.

Наименование	Размеры, мм			Толщина металла, мм	Масса*, кг	Кол-во в упак., м	Артикул, исполнение 1**	Артикул, исполнение 2
	длина	высота	ширина					
Поворот плавн. 90° тип Г01 ESCA 50x50 мм	180	180	51	0,8	0,33	1	CPG01-0-90-050-050	CPG01-0-90-050-050-HDZ
Поворот плавн. 90° тип Г01 ESCA 50x100 мм	230	230	51	0,8	0,47	1	CPG01-0-90-050-100	CPG01-0-90-050-100-HDZ
Поворот плавн. 90° тип Г01 ESCA 50x150 мм	280	280	51	0,8	0,63	1	CPG01-0-90-050-150	CPG01-0-90-050-150-HDZ
Поворот плавн. 90° тип Г01 ESCA 50x200 мм	330	330	51	0,8	0,81	1	CPG01-0-90-050-200	CPG01-0-90-050-200-HDZ
Поворот плавн. 90° тип Г01 ESCA 50x300 мм	430	430	51	0,8	1,27	1	CPG01-0-90-050-300	CPG01-0-90-050-300-HDZ
Поворот плавн. 90° тип Г01 ESCA 50x400 мм	530	530	51	0,8	1,77	1	CPG01-0-90-050-400	CPG01-0-90-050-400-HDZ
Поворот плавн. 90° тип Г01 ESCA 50x500 мм	630	630	51	0,8	1,91	1	CPG01-0-90-050-500	CPG01-0-90-050-500-HDZ
Поворот плавн. 90° тип Г01 ESCA 50x600 мм	730	730	51	0,8	3,34	1	CPG01-0-90-050-600	CPG01-0-90-050-600-HDZ
Поворот плавн. 90° тип Г01 ESCA 80x80 мм	210	210	81	0,8	0,46	1	CPG01-0-90-080-080	CPG01-0-90-080-080-HDZ
Поворот плавн. 90° тип Г01 ESCA 80x100 мм	230	230	81	0,8	0,57	1	CPG01-0-90-080-100	CPG01-0-90-080-100-HDZ
Поворот плавн. 90° тип Г01 ESCA 80x150 мм	280	280	81	0,8	0,68	1	CPG01-0-90-080-150	CPG01-0-90-080-150-HDZ
Поворот плавн. 90° тип Г01 ESCA 80x200 мм	330	330	81	0,8	0,96	1	CPG01-0-90-080-200	CPG01-0-90-080-200-HDZ
Поворот плавн. 90° тип Г01 ESCA 80x300 мм	430	430	81	0,8	1,30	1	CPG01-0-90-080-300	CPG01-0-90-080-300-HDZ
Поворот плавн. 90° тип Г01 ESCA 80x400 мм	530	530	81	0,8	1,95	1	CPG01-0-90-080-400	CPG01-0-90-080-400-HDZ
Поворот плавн. 90° тип Г01 ESCA 80x500 мм	630	630	81	0,8	2,71	1	CPG01-0-90-080-500	CPG01-0-90-080-500-HDZ
Поворот плавн. 90° тип Г01 ESCA 80x600 мм	730	730	81	0,8	3,58	1	CPG01-0-90-080-600	CPG01-0-90-080-600-HDZ
Поворот плавн. 90° тип Г01 ESCA 100x100 мм	230	230	101	0,8	0,65	1	CPG01-0-90-100-100	CPG01-0-90-100-100-HDZ
Поворот плавн. 90° тип Г01 ESCA 100x150 мм	280	280	101	0,8	0,76	1	CPG01-0-90-100-150	CPG01-0-90-100-150-HDZ
Поворот плавн. 90° тип Г01 ESCA 100x200 мм	330	330	101	0,8	1,05	1	CPG01-0-90-100-200	CPG01-0-90-100-200-HDZ
Поворот плавн. 90° тип Г01 ESCA 100x300 мм	430	430	101	0,8	1,54	1	CPG01-0-90-100-300	CPG01-0-90-100-300-HDZ
Поворот плавн. 90° тип Г01 ESCA 100x400 мм	530	530	101	0,8	2,07	1	CPG01-0-90-100-400	CPG01-0-90-100-400-HDZ
Поворот плавн. 90° тип Г01 ESCA 100x500 мм	630	630	101	0,8	2,86	1	CPG01-0-90-100-500	CPG01-0-90-100-500-HDZ
Поворот плавн. 90° тип Г01 ESCA 100x600 мм	730	730	101	0,8	3,75	1	CPG01-0-90-100-600	CPG01-0-90-100-600-HDZ

Крышка поворота плавного горизонтального на 90°



Для защиты проложенного в лотке кабеля от внешних воздействий.

Наименование	Размеры, мм			Толщина металла, мм	Масса*, кг	Кол-во в упак., м	Артикул, исполнение 1**	Артикул, исполнение 2
	длина	высота	ширина					
Крышка поворота плавн. 90° тип Г01 ESCA 50мм	180	180	15,2	0,8	0,15	1	CPG01D-0-90-050-08	CPG01D-0-90-050-08-HDZ
Крышка поворота плавн. 90° тип Г01 ESCA 80мм	210	210	15,2	0,8	0,18	1	CPG01D-0-90-080-08	CPG01D-0-90-080-08-HDZ
Крышка поворота плавн. 90° тип Г01 ESCA 100мм	230	230	15,2	0,8	0,35	1	CPG01D-0-90-100-08	CPG01D-0-90-100-08-HDZ
Крышка поворота плавн. 90° тип Г01 ESCA 150мм	280	280	15,2	0,8	0,55	1	CPG01D-0-90-150-08	CPG01D-0-90-150-08-HDZ
Крышка поворота плавн. 90° тип Г01 ESCA 200мм	330	330	15,2	0,8	0,49	1	CPG01D-0-90-200-08	CPG01D-0-90-200-08-HDZ
Крышка поворота плавн. 90° тип Г01 ESCA 300мм	430	430	15,2	0,8	0,93	1	CPG01D-0-90-300-08	CPG01D-0-90-300-08-HDZ
Крышка поворота плавн. 90° тип Г01 ESCA 400мм	530	530	15,2	0,8	1,47	1	CPG01D-0-90-400-08	CPG01D-0-90-400-08-HDZ
Крышка поворота плавн. 90° тип Г01 ESCA 500мм	630	630	15,2	0,8	2,13	1	CPG01D-0-90-500-08	CPG01D-0-90-500-08-HDZ
Крышка поворота плавн. 90° тип Г01 ESCA 600мм	730	730	15,2	0,8	2,90	1	CPG01D-0-90-600-08	CPG01D-0-90-600-08-HDZ

* Указаны параметры для исполнения 1.

** Под заказ изделия могут быть окрашены в любой цвет из палитры RAL.

Поворот плавный горизонтальный на 45°



Для организации горизонтального поворота кабельной трассы на 45°. Крышка поставляется отдельно.

Наименование	Размеры, мм			Толщина металла, мм	Масса*, кг	Кол-во в упак., м	Артикул, исполнение 1**	Артикул, исполнение 2
	длина	высота	ширина					
Поворот плавн. 45° тип G01 ESCA 50x50мм	157	101	51	0,8	0,15	1	CPG01-0-45-050-050	CPG01-0-45-050-050-HDZ
Поворот плавн. 45° тип G01 ESCA 50x100мм	193	151	51	0,8	0,22	1	CPG01-0-45-050-100	CPG01-0-45-050-100-HDZ
Поворот плавн. 45° тип G01 ESCA 50x150мм	228	201	51	0,8	0,30	1	CPG01-0-45-050-150	CPG01-0-45-050-150-HDZ
Поворот плавн. 45° тип G01 ESCA 50x200мм	263	252	51	0,8	0,40	1	CPG01-0-45-050-200	CPG01-0-45-050-200-HDZ
Поворот плавн. 45° тип G01 ESCA 50x300мм	333	351	51	0,8	0,63	1	CPG01-0-45-050-300	CPG01-0-45-050-300-HDZ
Поворот плавн. 45° тип G01 ESCA 50x400мм	404	451	51	0,8	0,91	1	CPG01-0-45-050-400	CPG01-0-45-050-400-HDZ
Поворот плавн. 45° тип G01 ESCA 50x500мм	479	551	51	0,8	1,23	1	CPG01-0-45-050-500	CPG01-0-45-050-500-HDZ
Поворот плавн. 45° тип G01 ESCA 50x600мм	546	651	51	0,8	1,62	1	CPG01-0-45-050-600	CPG01-0-45-050-600-HDZ
Поворот плавн. 45° тип G01 ESCA 80x80мм	179	131	81	0,8	0,24	1	CPG01-0-45-080-080	CPG01-0-45-080-080-HDZ
Поворот плавн. 45° тип G01 ESCA 80x100мм	193	151	81	0,8	0,27	1	CPG01-0-45-080-100	CPG01-0-45-080-100-HDZ
Поворот плавн. 45° тип G01 ESCA 80x150мм	228	201	81	0,8	0,36	1	CPG01-0-45-080-150	CPG01-0-45-080-150-HDZ
Поворот плавн. 45° тип G01 ESCA 80x200мм	263	252	81	0,8	0,46	1	CPG01-0-45-080-200	CPG01-0-45-080-200-HDZ
Поворот плавн. 45° тип G01 ESCA 80x300мм	333	351	81	0,8	0,71	1	CPG01-0-45-080-300	CPG01-0-45-080-300-HDZ
Поворот плавн. 45° тип G01 ESCA 80x400мм	404	451	81	0,8	1,01	1	CPG01-0-45-080-400	CPG01-0-45-080-400-HDZ
Поворот плавн. 45° тип G01 ESCA 80x500мм	479	551	81	0,8	1,35	1	CPG01-0-45-080-500	CPG01-0-45-080-500-HDZ
Поворот плавн. 45° тип G01 ESCA 80x600мм	546	651	81	0,8	1,74	1	CPG01-0-45-080-600	CPG01-0-45-080-600-HDZ
Поворот плавн. 45° тип G01 ESCA 100x100мм	193	151	101	0,8	0,31	1	CPG01-0-45-100-100	CPG01-0-45-100-100-HDZ
Поворот плавн. 45° тип G01 ESCA 100x150мм	228	201	101	0,8	0,40	1	CPG01-0-45-100-150	CPG01-0-45-100-150-HDZ
Поворот плавн. 45° тип G01 ESCA 100x200мм	263	252	101	0,8	0,49	1	CPG01-0-45-100-200	CPG01-0-45-100-200-HDZ
Поворот плавн. 45° тип G01 ESCA 100x300мм	333	351	101	0,8	0,59	1	CPG01-0-45-100-300	CPG01-0-45-100-300-HDZ
Поворот плавн. 45° тип G01 ESCA 100x400мм	404	451	101	0,8	1,19	1	CPG01-0-45-100-400	CPG01-0-45-100-400-HDZ
Поворот плавн. 45° тип G01 ESCA 100x500мм	479	551	101	0,8	1,63	1	CPG01-0-45-100-500	CPG01-0-45-100-500-HDZ
Поворот плавн. 45° тип G01 ESCA 100x600мм	546	651	101	0,8	1,90	1	CPG01-0-45-100-600	CPG01-0-45-100-600-HDZ

Крышка поворота плавного горизонтального на 45°



Для организации горизонтального поворота кабельной трассы на 45°. Крышка поставляется отдельно.

Наименование	Размеры, мм			Толщина металла, мм	Масса*, кг	Кол-во в упак., м	Артикул, исполнение 1**	Артикул, исполнение 2
	длина	высота	ширина					
Крышка поворота плавн. 45° тип G01 ESCA 50мм	157	101	15,2	0,8	0,07	1	CPG01D-0-45-050-08	CPG01D-0-45-050-08-HDZ
Крышка поворота плавн. 45° тип G01 ESCA 80мм	179	131	15,2	0,8	0,10	1	CPG01D-0-45-080-08	CPG01D-0-45-080-08-HDZ
Крышка поворота плавн. 45° тип G01 ESCA 100мм	193	151	15,2	0,8	0,12	1	CPG01D-0-45-100-08	CPG01D-0-45-100-08-HDZ
Крышка поворота плавн. 45° тип G01 ESCA 150мм	228	201	15,2	0,8	0,19	1	CPG01D-0-45-150-08	CPG01D-0-45-150-08-HDZ
Крышка поворота плавн. 45° тип G01 ESCA 200мм	263	251	15,2	0,8	0,27	1	CPG01D-0-45-200-08	CPG01D-0-45-200-08-HDZ
Крышка поворота плавн. 45° тип G01 ESCA 300мм	333	351	15,2	0,8	0,47	1	CPG01D-0-45-300-08	CPG01D-0-45-300-08-HDZ
Крышка поворота плавн. 45° тип G01 ESCA 400мм	404	451	15,2	0,8	0,72	1	CPG01D-0-45-400-08	CPG01D-0-45-400-08-HDZ
Крышка поворота плавн. 45° тип G01 ESCA 500мм	476	551	15,2	0,8	1,02	1	CPG01D-0-45-500-08	CPG01D-0-45-500-08-HDZ
Крышка поворота плавн. 45° тип G01 ESCA 600мм	546	651	15,2	0,8	1,37	1	CPG01D-0-45-600-08	CPG01D-0-45-600-08-HDZ

* Указаны параметры для исполнения 1.

** Под заказ изделия могут быть окрашены в любой цвет из палитры RAL.

Поворот плавный вертикальный внешний на 90°



Для организации поворота кабельной трассы вниз на 90°. Крышка поставляется отдельно.

Наименование	Размеры, мм			Толщина металла, мм	Масса*, кг	Кол-во в упак., м	Артикул, исполнение 1**	Артикул, исполнение 2
	длина	высота	ширина					
Поворот плавн. 90° тип B20 ESCA 50x50мм	220	50	220	0,8	0,35	1	CPV41-0-90-050-050	CPV41-0-90-050-050-HDZ
Поворот плавн. 90° тип B20 ESCA 50x100мм	220	100	220	0,8	0,46	1	CPV41-0-90-050-100	CPV41-0-90-050-100-HDZ
Поворот плавн. 90° тип B20 ESCA 50x150мм	220	150	220	0,8	0,59	1	CPV41-0-90-050-150	CPV41-0-90-050-150-HDZ
Поворот плавн. 90° тип B20 ESCA 50x200мм	220	200	220	0,8	0,70	1	CPV41-0-90-050-200	CPV41-0-90-050-200-HDZ
Поворот плавн. 90° тип B20 ESCA 50x300мм	220	300	220	0,8	0,92	1	CPV41-0-90-050-300	CPV41-0-90-050-300-HDZ
Поворот плавн. 90° тип B20 ESCA 50x400мм	220	400	220	0,8	1,14	1	CPV41-0-90-050-400	CPV41-0-90-050-400-HDZ
Поворот плавн. 90° тип B20 ESCA 50x500мм	220	500	220	0,8	1,36	1	CPV41-0-90-050-500	CPV41-0-90-050-500-HDZ
Поворот плавн. 90° тип B20 ESCA 50x600мм	220	600	220	0,8	1,55	1	CPV41-0-90-050-600	CPV41-0-90-050-600-HDZ
Поворот плавн. 90° тип B20 ESCA 80x80мм	220	80	220	0,8	0,48	1	CPV41-0-90-080-080	CPV41-0-90-080-080-HDZ
Поворот плавн. 90° тип B20 ESCA 80x100мм	220	100	220	0,8	0,52	1	CPV41-0-90-080-100	CPV41-0-90-080-100-HDZ
Поворот плавн. 90° тип B20 ESCA 80x150мм	220	150	220	0,8	0,61	1	CPV41-0-90-080-150	CPV41-0-90-080-150-HDZ
Поворот плавн. 90° тип B20 ESCA 80x200мм	220	200	220	0,8	0,70	1	CPV41-0-90-080-200	CPV41-0-90-080-200-HDZ
Поворот плавн. 90° тип B20 ESCA 80x300мм	220	300	220	0,8	0,89	1	CPV41-0-90-080-300	CPV41-0-90-080-300-HDZ
Поворот плавн. 90° тип B20 ESCA 80x400мм	220	400	220	0,8	1,07	1	CPV41-0-90-080-400	CPV41-0-90-080-400-HDZ
Поворот плавн. 90° тип B20 ESCA 80x500мм	220	500	220	0,8	1,25	1	CPV41-0-90-080-500	CPV41-0-90-080-500-HDZ
Поворот плавн. 90° тип B20 ESCA 80x600мм	220	600	220	0,8	1,44	1	CPV41-0-90-080-600	CPV41-0-90-080-600-HDZ
Поворот плавн. 90° тип B20 ESCA 100x100мм	220	100	220	0,8	0,54	1	CPV41-0-90-100-100	CPV41-0-90-100-100-HDZ
Поворот плавн. 90° тип B20 ESCA 100x150мм	220	150	220	0,8	0,62	1	CPV41-0-90-100-150	CPV41-0-90-100-150-HDZ
Поворот плавн. 90° тип B20 ESCA 100x200мм	220	200	220	0,8	0,70	1	CPV41-0-90-100-200	CPV41-0-90-100-200-HDZ
Поворот плавн. 90° тип B20 ESCA 100x300мм	220	300	220	0,8	0,86	1	CPV41-0-90-100-300	CPV41-0-90-100-300-HDZ
Поворот плавн. 90° тип B20 ESCA 100x400мм	220	400	220	0,8	1,01	1	CPV41-0-90-100-400	CPV41-0-90-100-400-HDZ
Поворот плавн. 90° тип B20 ESCA 100x500мм	220	500	220	0,8	1,17	1	CPV41-0-90-100-500	CPV41-0-90-100-500-HDZ
Поворот плавн. 90° тип B20 ESCA 100x600мм	220	600	220	0,8	1,33	1	CPV41-0-90-100-600	CPV41-0-90-100-600-HDZ

Крышка поворота плавного вертикального внешнего на 90°



Для защиты проложенного в лотке кабеля от внешних воздействий.

Наименование	Размеры, мм			Толщина металла, мм	Масса*, кг	Кол-во в упак., м	Артикул, исполнение 1**	Артикул, исполнение 2
	длина	высота	ширина					
Крышка поворота плавн. 90° тип B20 ESCA 50мм	221	221	51	0,8	0,17	1	CPV41D-0-90-050-08	CPV41D-0-90-050-08-HDZ
Крышка поворота плавн. 90° тип B20 ESCA 80мм	221	221	81	0,8	0,22	1	CPV41D-0-90-080-08	CPV41D-0-90-080-08-HDZ
Крышка поворота плавн. 90° тип B20 ESCA 100мм	221	221	101	0,8	0,26	1	CPV41D-0-90-100-08	CPV41D-0-90-100-08-HDZ
Крышка поворота плавн. 90° тип B20 ESCA 150мм	221	221	151	0,8	0,36	1	CPV41D-0-90-150-08	CPV41D-0-90-150-08-HDZ
Крышка поворота плавн. 90° тип B20 ESCA 200мм	221	221	201	0,8	0,46	1	CPV41D-0-90-200-08	CPV41D-0-90-200-08-HDZ
Крышка поворота плавн. 90° тип B20 ESCA 300мм	221	221	301	0,8	0,66	1	CPV41D-0-90-300-08	CPV41D-0-90-300-08-HDZ
Крышка поворота плавн. 90° тип B20 ESCA 400мм	221	221	401	0,8	0,86	1	CPV41D-0-90-400-08	CPV41D-0-90-400-08-HDZ
Крышка поворота плавн. 90° тип B20 ESCA 500мм	221	221	501	0,8	1,06	1	CPV41D-0-90-500-08	CPV41D-0-90-500-08-HDZ
Крышка поворота плавн. 90° тип B20 ESCA 600мм	221	221	601	0,8	1,25	1	CPV41D-0-90-600-08	CPV41D-0-90-600-08-HDZ

* Указаны параметры для исполнения 1.

** Под заказ изделия могут быть окрашены в любой цвет из палитры RAL.

Поворот плавный вертикальный внешний на 45°



Для организации поворота кабельной трассы вниз на 45°. Крышка поставляется отдельно.

Наименование	Размеры, мм			Толщина металла, мм	Масса*, кг	Кол-во в упак., м	Артикул, исполнение 1**	Артикул, исполнение 2
	длина	высота	ширина					
Поворот плавн. 45° тип В20 ESCA 50x50мм	221	50	128	0,8	0,24	1	CPV41-0-45-050-050	CPV41-0-45-050-050-HDZ
Поворот плавн. 45° тип В20 ESCA 50x100мм	221	100	128	0,8	0,30	1	CPV41-0-45-050-100	CPV41-0-45-050-100-HDZ
Поворот плавн. 45° тип В20 ESCA 50x150мм	221	150	128	0,8	0,36	1	CPV41-0-45-050-150	CPV41-0-45-050-150-HDZ
Поворот плавн. 45° тип В20 ESCA 50x200мм	221	200	128	0,8	0,42	1	CPV41-0-45-050-200	CPV41-0-45-050-200-HDZ
Поворот плавн. 45° тип В20 ESCA 50x300мм	221	300	128	0,8	0,53	1	CPV41-0-45-050-300	CPV41-0-45-050-300-HDZ
Поворот плавн. 45° тип В20 ESCA 50x400мм	221	400	128	0,8	0,65	1	CPV41-0-45-050-400	CPV41-0-45-050-400-HDZ
Поворот плавн. 45° тип В20 ESCA 50x500мм	221	500	128	0,8	0,77	1	CPV41-0-45-050-500	CPV41-0-45-050-500-HDZ
Поворот плавн. 45° тип В20 ESCA 50x600мм	221	600	128	0,8	0,88	1	CPV41-0-45-050-600	CPV41-0-45-050-600-HDZ
Поворот плавн. 45° тип В20 ESCA 80x80мм	221	80	149	0,8	0,33	1	CPV41-0-45-080-080	CPV41-0-45-080-080-HDZ
Поворот плавн. 45° тип В20 ESCA 80x100мм	221	100	149	0,8	0,35	1	CPV41-0-45-080-100	CPV41-0-45-080-100-HDZ
Поворот плавн. 45° тип В20 ESCA 80x150мм	221	150	149	0,8	0,40	1	CPV41-0-45-080-150	CPV41-0-45-080-150-HDZ
Поворот плавн. 45° тип В20 ESCA 80x200мм	221	200	149	0,8	0,45	1	CPV41-0-45-080-200	CPV41-0-45-080-200-HDZ
Поворот плавн. 45° тип В20 ESCA 80x300мм	221	300	149	0,8	0,56	1	CPV41-0-45-080-300	CPV41-0-45-080-300-HDZ
Поворот плавн. 45° тип В20 ESCA 80x400мм	221	400	149	0,8	0,66	1	CPV41-0-45-080-400	CPV41-0-45-080-400-HDZ
Поворот плавн. 45° тип В20 ESCA 80x500мм	221	500	149	0,8	0,76	1	CPV41-0-45-080-500	CPV41-0-45-080-500-HDZ
Поворот плавн. 45° тип В20 ESCA 80x600мм	221	600	149	0,8	0,86	1	CPV41-0-45-080-600	CPV41-0-45-080-600-HDZ
Поворот плавн. 45° тип В20 ESCA 100x100мм	221	100	163	0,8	0,38	1	CPV41-0-45-100-100	CPV41-0-45-100-100-HDZ
Поворот плавн. 45° тип В20 ESCA 100x150мм	221	150	163	0,8	0,42	1	CPV41-0-45-100-150	CPV41-0-45-100-150-HDZ
Поворот плавн. 45° тип В20 ESCA 100x200мм	221	200	163	0,8	0,47	1	CPV41-0-45-100-200	CPV41-0-45-100-200-HDZ
Поворот плавн. 45° тип В20 ESCA 100x300мм	221	300	163	0,8	0,57	1	CPV41-0-45-100-300	CPV41-0-45-100-300-HDZ
Поворот плавн. 45° тип В20 ESCA 100x400мм	221	400	163	0,8	0,66	1	CPV41-0-45-100-400	CPV41-0-45-100-400-HDZ
Поворот плавн. 45° тип В20 ESCA 100x500мм	221	500	163	0,8	0,75	1	CPV41-0-45-100-500	CPV41-0-45-100-500-HDZ
Поворот плавн. 45° тип В20 ESCA 100x600мм	221	600	163	0,8	0,85	1	CPV41-0-45-100-600	CPV41-0-45-100-600-HDZ

Крышка поворота плавного вертикального внешнего на 45°



Для защиты проложенного в лотке кабеля от внешних воздействий.

Наименование	Размеры, мм			Толщина металла, мм	Масса*, кг	Кол-во в упак., м	Артикул, исполнение 1**	Артикул, исполнение 2
	длина	высота	ширина					
Крышка поворота плавн. 45° тип В20 ESCA 50мм	222	51	101	0,8	0,12	1	CPV41D-0-45-050-08	CPV41D-0-45-050-08-HDZ
Крышка поворота плавн. 45° тип В20 ESCA 80мм	222	81	101	0,8	0,16	1	CPV41D-0-45-080-08	CPV41D-0-45-080-08-HDZ
Крышка поворота плавн. 45° тип В20 ESCA 100мм	222	101	101	0,8	0,18	1	CPV41D-0-45-100-08	CPV41D-0-45-100-08-HDZ
Крышка поворота плавн. 45° тип В20 ESCA 150мм	222	151	101	0,8	0,25	1	CPV41D-0-45-150-08	CPV41D-0-45-150-08-HDZ
Крышка поворота плавн. 45° тип В20 ESCA 200мм	222	201	101	0,8	0,32	1	CPV41D-0-45-200-08	CPV41D-0-45-200-08-HDZ
Крышка поворота плавн. 45° тип В20 ESCA 300мм	222	301	101	0,8	0,46	1	CPV41D-0-45-300-08	CPV41D-0-45-300-08-HDZ
Крышка поворота плавн. 45° тип В20 ESCA 400мм	222	401	101	0,8	0,60	1	CPV41D-0-45-400-08	CPV41D-0-45-400-08-HDZ
Крышка поворота плавн. 45° тип В20 ESCA 500мм	222	501	101	0,8	0,73	1	CPV41D-0-45-500-08	CPV41D-0-45-500-08-HDZ
Крышка поворота плавн. 45° тип В20 ESCA 600мм	222	601	101	0,8	0,87	1	CPV41D-0-45-600-08	CPV41D-0-45-600-08-HDZ

* Указаны параметры для исполнения 1.

** Под заказ изделия могут быть окрашены в любой цвет из палитры RAL.

Поворот плавный вертикальный внутренний на 90°



Для организации поворота кабельной трассы вверх на 90°. Крышка поставляется отдельно.

Наименование	Размеры, мм			Толщина	Масса*	Кол-во	Артикул,	Артикул,
	дли-на	вы-сота	ши-рина	металла, мм	кг	в упак., м	исполнение 1**	исполнение 2
Поворот плавн. 90° тип В10 ESCA 50x50мм	180	50	180	0,8	0,28	1	CPV51-0-90-050-050	CPV51-0-90-050-050-HDZ
Поворот плавн. 90° тип В10 ESCA 50x100мм	180	100	180	0,8	0,36	1	CPV51-0-90-050-100	CPV51-0-90-050-100-HDZ
Поворот плавн. 90° тип В10 ESCA 50x150мм	180	150	180	0,8	0,44	1	CPV51-0-90-050-150	CPV51-0-90-050-150-HDZ
Поворот плавн. 90° тип В10 ESCA 50x200мм	180	200	180	0,8	0,53	1	CPV51-0-90-050-200	CPV51-0-90-050-200-HDZ
Поворот плавн. 90° тип В10 ESCA 50x300мм	180	300	180	0,8	0,69	1	CPV51-0-90-050-300	CPV51-0-90-050-300-HDZ
Поворот плавн. 90° тип В10 ESCA 50x400мм	180	400	180	0,8	0,85	1	CPV51-0-90-050-400	CPV51-0-90-050-400-HDZ
Поворот плавн. 90° тип В10 ESCA 50x500мм	180	500	180	0,8	1,01	1	CPV51-0-90-050-500	CPV51-0-90-050-500-HDZ
Поворот плавн. 90° тип В10 ESCA 50x600мм	180	600	180	0,8	1,17	1	CPV51-0-90-050-600	CPV51-0-90-050-600-HDZ
Поворот плавн. 90° тип В10 ESCA 80x80мм	210	80	210	0,8	0,46	1	CPV51-0-90-080-080	CPV51-0-90-080-080-HDZ
Поворот плавн. 90° тип В10 ESCA 80x100мм	210	100	210	0,8	0,50	1	CPV51-0-90-080-100	CPV51-0-90-080-100-HDZ
Поворот плавн. 90° тип В10 ESCA 80x150мм	210	150	210	0,8	0,59	1	CPV51-0-90-080-150	CPV51-0-90-080-150-HDZ
Поворот плавн. 90° тип В10 ESCA 80x200мм	210	200	210	0,8	0,69	1	CPV51-0-90-080-200	CPV51-0-90-080-200-HDZ
Поворот плавн. 90° тип В10 ESCA 80x300мм	210	300	210	0,8	0,87	1	CPV51-0-90-080-300	CPV51-0-90-080-300-HDZ
Поворот плавн. 90° тип В10 ESCA 80x400мм	210	400	210	0,8	1,06	1	CPV51-0-90-080-400	CPV51-0-90-080-400-HDZ
Поворот плавн. 90° тип В10 ESCA 80x500мм	210	500	210	0,8	1,25	1	CPV51-0-90-080-500	CPV51-0-90-080-500-HDZ
Поворот плавн. 90° тип В10 ESCA 80x600мм	210	600	210	0,8	1,44	1	CPV51-0-90-080-600	CPV51-0-90-080-600-HDZ
Поворот плавн. 90° тип В10 ESCA 100x100мм	230	100	230	0,8	0,59	1	CPV51-0-90-100-100	CPV51-0-90-100-100-HDZ
Поворот плавн. 90° тип В10 ESCA 100x150мм	230	150	230	0,8	0,70	1	CPV51-0-90-100-150	CPV51-0-90-100-150-HDZ
Поворот плавн. 90° тип В10 ESCA 100x200мм	230	200	230	0,8	0,80	1	CPV51-0-90-100-200	CPV51-0-90-100-200-HDZ
Поворот плавн. 90° тип В10 ESCA 100x300мм	230	300	230	0,8	1,01	1	CPV51-0-90-100-300	CPV51-0-90-100-300-HDZ
Поворот плавн. 90° тип В10 ESCA 100x400мм	230	400	230	0,8	1,21	1	CPV51-0-90-100-400	CPV51-0-90-100-400-HDZ
Поворот плавн. 90° тип В10 ESCA 100x500мм	230	500	230	0,8	1,42	1	CPV51-0-90-100-500	CPV51-0-90-100-500-HDZ
Поворот плавн. 90° тип В10 ESCA 100x600мм	230	600	230	0,8	1,62	1	CPV51-0-90-100-600	CPV51-0-90-100-600-HDZ

Крышка поворота плавного вертикального внутреннего на 90°



Для защиты проложенного в лотке кабеля от внешних воздействий.

Наименование	Размеры, мм			Толщина	Масса*	Кол-во	Артикул,	Артикул,
	дли-на	вы-сота	ши-рина	металла, мм	кг	в упак., м	исполнение 1**	исполнение 2
Крышка поворота плавн. 90° тип В10 ESCA 50мм	145	51	15,2	0,8	0,10	1	CPV51D-0-90-050-08	CPV51D-0-90-050-08-HDZ
Крышка поворота плавн. 90° тип В10 ESCA 80мм	145	81	15,2	0,8	0,14	1	CPV51D-0-90-080-08	CPV51D-0-90-080-08-HDZ
Крышка поворота плавн. 90° тип В10 ESCA 100мм	145	101	15,2	0,8	0,16	1	CPV51D-0-90-100-08	CPV51D-0-90-100-08-HDZ
Крышка поворота плавн. 90° тип В10 ESCA 150мм	145	151	15,2	0,8	0,22	1	CPV51D-0-90-150-08	CPV51D-0-90-150-08-HDZ
Крышка поворота плавн. 90° тип В10 ESCA 200мм	145	201	15,2	0,8	0,28	1	CPV51D-0-90-200-08	CPV51D-0-90-200-08-HDZ
Крышка поворота плавн. 90° тип В10 ESCA 300мм	145	301	15,2	0,8	0,40	1	CPV51D-0-90-300-08	CPV51D-0-90-300-08-HDZ
Крышка поворота плавн. 90° тип В10 ESCA 400мм	145	401	15,2	0,8	0,52	1	CPV51D-0-90-400-08	CPV51D-0-90-400-08-HDZ
Крышка поворота плавн. 90° тип В10 ESCA 500мм	145	501	15,2	0,8	0,64	1	CPV51D-0-90-500-08	CPV51D-0-90-500-08-HDZ
Крышка поворота плавн. 90° тип В10 ESCA 600мм	145	601	15,2	0,8	0,76	1	CPV51D-0-90-600-08	CPV51D-0-90-600-08-HDZ

* Указаны параметры для исполнения 1.

** Под заказ изделия могут быть окрашены в любой цвет из палитры RAL.

Поворот плавный вертикальный внутренний на 45°



Для организации поворота кабельной трассы вверх на 45°. Крышка поставляется отдельно.

Наименование	Размеры, мм			Толщина металла, мм	Масса*, кг	Кол-во в упак., м	Артикул, исполнение 1**	Артикул, исполнение 2
	длина	высота	ширина					
Поворот плавн. 45° тип В10 ESCA 50x50мм	192	50	115	0,8	0,21	1	CPV51-0-45-050-050	CPV51-0-45-050-050-HDZ
Поворот плавн. 45° тип В10 ESCA 50x100мм	192	100	115	0,8	0,32	1	CPV51-0-45-050-100	CPV51-0-45-050-100-HDZ
Поворот плавн. 45° тип В10 ESCA 50x150мм	192	150	115	0,8	0,41	1	CPV51-0-45-050-150	CPV51-0-45-050-150-HDZ
Поворот плавн. 45° тип В10 ESCA 50x200мм	192	200	115	0,8	0,49	1	CPV51-0-45-050-200	CPV51-0-45-050-200-HDZ
Поворот плавн. 45° тип В10 ESCA 50x300мм	192	300	115	0,8	0,66	1	CPV51-0-45-050-300	CPV51-0-45-050-300-HDZ
Поворот плавн. 45° тип В10 ESCA 50x400мм	192	400	115	0,8	0,83	1	CPV51-0-45-050-400	CPV51-0-45-050-400-HDZ
Поворот плавн. 45° тип В10 ESCA 50x500мм	192	500	115	0,8	1,00	1	CPV51-0-45-050-500	CPV51-0-45-050-500-HDZ
Поворот плавн. 45° тип В10 ESCA 50x600мм	192	600	115	0,8	1,17	1	CPV51-0-45-050-600	CPV51-0-45-050-600-HDZ
Поворот плавн. 45° тип В10 ESCA 80x80мм	214	80	145	0,8	0,38	1	CPV51-0-45-080-080	CPV51-0-45-080-080-HDZ
Поворот плавн. 45° тип В10 ESCA 80x100мм	214	100	145	0,8	0,42	1	CPV51-0-45-080-100	CPV51-0-45-080-100-HDZ
Поворот плавн. 45° тип В10 ESCA 80x150мм	214	150	145	0,8	0,51	1	CPV51-0-45-080-150	CPV51-0-45-080-150-HDZ
Поворот плавн. 45° тип В10 ESCA 80x200мм	214	200	145	0,8	0,60	1	CPV51-0-45-080-200	CPV51-0-45-080-200-HDZ
Поворот плавн. 45° тип В10 ESCA 80x300мм	214	300	145	0,8	0,79	1	CPV51-0-45-080-300	CPV51-0-45-080-300-HDZ
Поворот плавн. 45° тип В10 ESCA 80x400мм	214	400	145	0,8	0,98	1	CPV51-0-45-080-400	CPV51-0-45-080-400-HDZ
Поворот плавн. 45° тип В10 ESCA 80x500мм	214	500	145	0,8	1,17	1	CPV51-0-45-080-500	CPV51-0-45-080-500-HDZ
Поворот плавн. 45° тип В10 ESCA 80x600мм	214	600	145	0,8	1,36	1	CPV51-0-45-080-600	CPV51-0-45-080-600-HDZ
Поворот плавн. 45° тип В10 ESCA 100x100мм	228	100	165	0,8	0,48	1	CPV51-0-45-100-100	CPV51-0-45-100-100-HDZ
Поворот плавн. 45° тип В10 ESCA 100x150мм	228	150	165	0,8	0,58	1	CPV51-0-45-100-150	CPV51-0-45-100-150-HDZ
Поворот плавн. 45° тип В10 ESCA 100x200мм	228	200	165	0,8	0,68	1	CPV51-0-45-100-200	CPV51-0-45-100-200-HDZ
Поворот плавн. 45° тип В10 ESCA 100x300мм	228	300	165	0,8	0,88	1	CPV51-0-45-100-300	CPV51-0-45-100-300-HDZ
Поворот плавн. 45° тип В10 ESCA 100x400мм	228	400	165	0,8	1,08	1	CPV51-0-45-100-400	CPV51-0-45-100-400-HDZ
Поворот плавн. 45° тип В10 ESCA 100x500мм	228	500	165	0,8	1,29	1	CPV51-0-45-100-500	CPV51-0-45-100-500-HDZ
Поворот плавн. 45° тип В10 ESCA 100x600мм	228	600	165	0,8	1,49	1	CPV51-0-45-100-600	CPV51-0-45-100-600-HDZ

Крышка поворота плавного вертикального внутреннего на 45°



Для защиты проложенного в лотке кабеля от внешних воздействий.

Наименование	Размеры, мм			Толщина металла, мм	Масса*, кг	Кол-во в упак., м	Артикул, исполнение 1**	Артикул, исполнение 2
	длина	высота	ширина					
Крышка поворота плавн. 45° тип В10 ESCA 50мм	174	51	80	0,8	0,08	1	CPV51D-0-45-050-08	CPV51D-0-45-050-08-HDZ
Крышка поворота плавн. 45° тип В10 ESCA 80мм	174	81	80	0,8	0,11	1	CPV51D-0-45-080-08	CPV51D-0-45-080-08-HDZ
Крышка поворота плавн. 45° тип В10 ESCA 100мм	174	101	80	0,8	0,13	1	CPV51D-0-45-100-08	CPV51D-0-45-100-08-HDZ
Крышка поворота плавн. 45° тип В10 ESCA 150мм	174	151	80	0,8	0,18	1	CPV51D-0-45-150-08	CPV51D-0-45-150-08-HDZ
Крышка поворота плавн. 45° тип В10 ESCA 200мм	174	201	80	0,8	0,23	1	CPV51D-0-45-200-08	CPV51D-0-45-200-08-HDZ
Крышка поворота плавн. 45° тип В10 ESCA 300мм	174	301	80	0,8	0,33	1	CPV51D-0-45-300-08	CPV51D-0-45-300-08-HDZ
Крышка поворота плавн. 45° тип В10 ESCA 400мм	174	401	80	0,8	0,43	1	CPV51D-0-45-400-08	CPV51D-0-45-400-08-HDZ
Крышка поворота плавн. 45° тип В10 ESCA 500мм	174	501	80	0,8	0,52	1	CPV51D-0-45-500-08	CPV51D-0-45-500-08-HDZ
Крышка поворота плавн. 45° тип В10 ESCA 600мм	174	601	80	0,8	0,62	1	CPV51D-0-45-600-08	CPV51D-0-45-600-08-HDZ

* Указаны параметры для исполнения 1.

** Под заказ изделия могут быть окрашены в любой цвет из палитры RAL.

Разветвитель Т-образный плавный



Для организации Т-образного ответвления кабельной трассы.
Крышка поставляется отдельно.

Наименование	Размеры, мм			Толщина металла, мм	Масса*, кг	Кол-во в упак., м	Артикул, исполнение 1**	Артикул, исполнение 2
	длина	высота	ширина					
Разветв. Т-обр. плавн. тип G01 ESCA 50x50мм	310	180	51	0,8	0,67	1	CRT01-0-050-050	CRT01-0-050-050-HDZ
Разветв. Т-обр. плавн. тип G01 ESCA 50x100мм	360	230	51	0,8	0,94	1	CRT01-0-050-100	CRT01-0-050-100-HDZ
Разветв. Т-обр. плавн. тип G01 ESCA 50x150мм	410	280	51	0,8	1,24	1	CRT01-0-050-150	CRT01-0-050-150-HDZ
Разветв. Т-обр. плавн. тип G01 ESCA 50x200мм	460	330	51	0,8	1,60	1	CRT01-0-050-200	CRT01-0-050-200-HDZ
Разветв. Т-обр. плавн. тип G01 ESCA 50x300мм	560	430	51	0,8	2,42	1	CRT01-0-050-300	CRT01-0-050-300-HDZ
Разветв. Т-обр. плавн. тип G01 ESCA 50x400мм	660	530	51	0,8	2,20	1	CRT01-0-050-400	CRT01-0-050-400-HDZ
Разветв. Т-обр. плавн. тип G01 ESCA 50x500мм	760	630	51	0,8	2,94	1	CRT01-0-050-500	CRT01-0-050-500-HDZ
Разветв. Т-обр. плавн. тип G01 ESCA 50x600мм	860	730	51	0,8	3,80	1	CRT01-0-050-600	CRT01-0-050-600-HDZ
Разветв. Т-обр. плавн. тип G01 ESCA 80x80мм	340	210	81	0,8	0,65	1	CRT01-0-080-080	CRT01-0-080-080-HDZ
Разветв. Т-обр. плавн. тип G01 ESCA 80x100мм	360	230	81	0,8	1,11	1	CRT01-0-080-100	CRT01-0-080-100-HDZ
Разветв. Т-обр. плавн. тип G01 ESCA 80x150мм	410	280	81	0,8	0,93	1	CRT01-0-080-150	CRT01-0-080-150-HDZ
Разветв. Т-обр. плавн. тип G01 ESCA 80x200мм	460	330	81	0,8	1,16	1	CRT01-0-080-200	CRT01-0-080-200-HDZ
Разветв. Т-обр. плавн. тип G01 ESCA 80x300мм	560	430	81	0,8	1,71	1	CRT01-0-080-300	CRT01-0-080-300-HDZ
Разветв. Т-обр. плавн. тип G01 ESCA 80x400мм	660	530	81	0,8	2,36	1	CRT01-0-080-400	CRT01-0-080-400-HDZ
Разветв. Т-обр. плавн. тип G01 ESCA 80x500мм	760	630	81	0,8	3,13	1	CRT01-0-080-500	CRT01-0-080-500-HDZ
Разветв. Т-обр. плавн. тип G01 ESCA 80x600мм	860	730	81	0,8	4,01	1	CRT01-0-080-600	CRT01-0-080-600-HDZ
Разветв. Т-обр. плавн. тип G01 ESCA 100x100мм	360	230	101	0,8	1,23	1	CRT01-0-100-100	CRT01-0-100-100-HDZ
Разветв. Т-обр. плавн. тип G01 ESCA 100x150мм	410	280	101	0,8	1,02	1	CRT01-0-100-150	CRT01-0-100-150-HDZ
Разветв. Т-обр. плавн. тип G01 ESCA 100x200мм	460	330	101	0,8	1,94	1	CRT01-0-100-200	CRT01-0-100-200-HDZ
Разветв. Т-обр. плавн. тип G01 ESCA 100x300мм	560	430	101	0,8	1,82	1	CRT01-0-100-300	CRT01-0-100-300-HDZ
Разветв. Т-обр. плавн. тип G01 ESCA 100x400мм	660	530	101	0,8	2,48	1	CRT01-0-100-400	CRT01-0-100-400-HDZ
Разветв. Т-обр. плавн. тип G01 ESCA 100x500мм	760	630	101	0,8	3,26	1	CRT01-0-100-500	CRT01-0-100-500-HDZ
Разветв. Т-обр. плавн. тип G01 ESCA 100x600мм	860	730	101	0,8	4,15	1	CRT01-0-100-600	CRT01-0-100-600-HDZ

Крышка разветвителя Т-образного плавного



Предназначена для защиты проложенного в лотке кабеля от внешних воздействий.

Наименование	Размеры, мм			Толщина металла, мм	Масса*, кг	Кол-во в упак., м	Артикул, исполнение 1**	Артикул, исполнение 2
	длина	высота	ширина					
Крышка разв. Т-обр. плавн. тип G01 ESCA 50мм	310	180	15,2	0,8	0,25	1	CRT01D-0-050-08	CRT01D-0-050-08-HDZ
Крышка разв. Т-обр. плавн. тип G01 ESCA 80мм	340	210	15,2	0,8	0,30	1	CRT01D-0-080-08	CRT01D-0-080-08-HDZ
Крышка разв. Т-обр. плавн. тип G01 ESCA 100мм	360	230	15,2	0,8	0,50	1	CRT01D-0-100-08	CRT01D-0-100-08-HDZ
Крышка разв. Т-обр. плавн. тип G01 ESCA 150мм	410	280	15,2	0,8	0,70	1	CRT01D-0-150-08	CRT01D-0-150-08-HDZ
Крышка разв. Т-обр. плавн. тип G01 ESCA 200мм	460	330	15,2	0,8	1,00	1	CRT01D-0-200-08	CRT01D-0-200-08-HDZ
Крышка разв. Т-обр. плавн. тип G01 ESCA 300мм	560	430	15,2	0,8	1,80	1	CRT01D-0-300-08	CRT01D-0-300-08-HDZ
Крышка разв. Т-обр. плавн. тип G01 ESCA 400мм	660	530	15,2	0,8	1,87	1	CRT01D-0-400-08	CRT01D-0-400-08-HDZ
Крышка разв. Т-обр. плавн. тип G01 ESCA 500мм	760	630	15,2	0,8	2,59	1	CRT01D-0-500-08	CRT01D-0-500-08-HDZ
Крышка разв. Т-обр. плавн. тип G01 ESCA 600мм	860	730	15,2	0,8	3,42	1	CRT01D-0-600-08	CRT01D-0-600-08-HDZ

* Указаны параметры для исполнения 1.

** Под заказ изделия могут быть окрашены в любой цвет из палитры RAL.

Отвод Т-образный плавный



Для организации Т-образного или Х-образного ответвления кабельной трассы.
Крышка поставляется отдельно.

Наименование	Размеры, мм			Толщина металла, мм	Масса*, кг	Кол-во в упак., м	Артикул, исполнение 1**	Артикул, исполнение 2
	длина	высота	ширина					
Отвод Т-обр. плавн. тип Г01 ESCA 50x50мм	176	309,5	51	0,8	0,33	1	COT01-0-050-050	COT01-0-050-050-HDZ
Отвод Т-обр. плавн. тип Г01 ESCA 50x100мм	176	359,5	51	0,8	0,39	1	COT01-0-050-100	COT01-0-050-100-HDZ
Отвод Т-обр. плавн. тип Г01 ESCA 50x150мм	176	409,5	51	0,8	0,44	1	COT01-0-050-150	COT01-0-050-150-HDZ
Отвод Т-обр. плавн. тип Г01 ESCA 50x200мм	176	459,5	51	0,8	0,50	1	COT01-0-050-200	COT01-0-050-200-HDZ
Отвод Т-обр. плавн. тип Г01 ESCA 50x300мм	176	559,5	51	0,8	0,61	1	COT01-0-050-300	COT01-0-050-300-HDZ
Отвод Т-обр. плавн. тип Г01 ESCA 50x400мм	176	659,5	51	0,8	0,72	1	COT01-0-050-400	COT01-0-050-400-HDZ
Отвод Т-обр. плавн. тип Г01 ESCA 50x500мм	176	759,5	51	0,8	0,83	1	COT01-0-050-500	COT01-0-050-500-HDZ
Отвод Т-обр. плавн. тип Г01 ESCA 50x600мм	176	859,5	51	0,8	0,94	1	COT01-0-050-600	COT01-0-050-600-HDZ
Отвод Т-обр. плавн. тип Г01 ESCA 80x80мм	176	339,5	81	0,8	0,43	1	COT01-0-080-080	COT01-0-080-080-HDZ
Отвод Т-обр. плавн. тип Г01 ESCA 80x100мм	176	359,5	81	0,8	0,46	1	COT01-0-080-100	COT01-0-080-100-HDZ
Отвод Т-обр. плавн. тип Г01 ESCA 80x150мм	176	409,5	81	0,8	0,51	1	COT01-0-080-150	COT01-0-080-150-HDZ
Отвод Т-обр. плавн. тип Г01 ESCA 80x200мм	176	459,5	81	0,8	0,57	1	COT01-0-080-200	COT01-0-080-200-HDZ
Отвод Т-обр. плавн. тип Г01 ESCA 80x300мм	176	559,5	81	0,8	0,68	1	COT01-0-080-300	COT01-0-080-300-HDZ
Отвод Т-обр. плавн. тип Г01 ESCA 80x400мм	176	659,5	81	0,8	0,79	1	COT01-0-080-400	COT01-0-080-400-HDZ
Отвод Т-обр. плавн. тип Г01 ESCA 80x500мм	176	759,5	81	0,8	0,90	1	COT01-0-080-500	COT01-0-080-500-HDZ
Отвод Т-обр. плавн. тип Г01 ESCA 80x600мм	176	859,5	81	0,8	1,01	1	COT01-0-080-600	COT01-0-080-600-HDZ
Отвод Т-обр. плавн. тип Г01 ESCA 100x100мм	176	359,5	101	0,8	0,50	1	COT01-0-100-100	COT01-0-100-100-HDZ
Отвод Т-обр. плавн. тип Г01 ESCA 100x150мм	176	409,5	101	0,8	0,56	1	COT01-0-100-150	COT01-0-100-150-HDZ
Отвод Т-обр. плавн. тип Г01 ESCA 100x200мм	176	459,5	101	0,8	0,61	1	COT01-0-100-200	COT01-0-100-200-HDZ
Отвод Т-обр. плавн. тип Г01 ESCA 100x300мм	176	559,5	101	0,8	0,72	1	COT01-0-100-300	COT01-0-100-300-HDZ
Отвод Т-обр. плавн. тип Г01 ESCA 100x400мм	176	659,5	101	0,8	0,83	1	COT01-0-100-400	COT01-0-100-400-HDZ
Отвод Т-обр. плавн. тип Г01 ESCA 100x500мм	176	759,5	101	0,8	0,94	1	COT01-0-100-500	COT01-0-100-500-HDZ
Отвод Т-обр. плавн. тип Г01 ESCA 100x600мм	176	859,5	101	0,8	1,05	1	COT01-0-100-600	COT01-0-100-600-HDZ

Крышка отвода Т-образного плавного



Для защиты проложенного в лотке кабеля от внешних воздействий.

Наименование	Размеры, мм			Толщина металла, мм	Масса*, кг	Кол-во в упак., м	Артикул, исполнение 1**	Артикул, исполнение 2
	длина	высота	ширина					
Крышка отвода Т-обр. плавн. тип Г01 ESCA 50мм	159	309,5	15	0,8	0,15	1	COT01D-0-050-08	COT01D-0-050-08-HDZ
Крышка отвода Т-обр. плавн. тип Г01 ESCA 80мм	159	339,5	15	0,8	0,18	1	COT01D-0-080-08	COT01D-0-080-08-HDZ
Крышка отвода Т-обр. плавн. тип Г01 ESCA 100мм	159	359,5	15	0,8	0,19	1	COT01D-0-100-08	COT01D-0-100-08-HDZ
Крышка отвода Т-обр. плавн. тип Г01 ESCA 150мм	159	409,5	15	0,8	0,24	1	COT01D-0-150-08	COT01D-0-150-08-HDZ
Крышка отвода Т-обр. плавн. тип Г01 ESCA 200мм	159	459,5	15	0,8	0,28	1	COT01D-0-200-08	COT01D-0-200-08-HDZ
Крышка отвода Т-обр. плавн. тип Г01 ESCA 300мм	159	559,5	15	0,8	0,37	1	COT01D-0-300-08	COT01D-0-300-08-HDZ
Крышка отвода Т-обр. плавн. тип Г01 ESCA 400мм	159	659,5	15	0,8	0,46	1	COT01D-0-400-08	COT01D-0-400-08-HDZ
Крышка отвода Т-обр. плавн. тип Г01 ESCA 500мм	159	759,5	15	0,8	0,54	1	COT01D-0-500-08	COT01D-0-500-08-HDZ
Крышка отвода Т-обр. плавн. тип Г01 ESCA 600мм	159	859,5	15	0,8	0,63	1	COT01D-0-600-08	COT01D-0-600-08-HDZ

* Указаны параметры для исполнения 1.

** Под заказ изделия могут быть окрашены в любой цвет из палитры RAL.

Крестовина плавная



Для организации X-образного ответвления кабельной трассы.
Крышка поставляется отдельно.

Наименование	Размеры, мм			Толщина металла, мм	Масса*, кг	Кол-во в упак., м	Артикул, исполнение 1**	Артикул, исполнение 2
	длина	высота	ширина					
Крестовина плавн. тип G01 ESCA 50x50мм	310	310	51	0,8	0,88	1	CKR01-0-050-050	CKR01-0-050-050-HDZ
Крестовина плавн. тип G01 ESCA 50x100мм	360	360	51	0,8	1,21	1	CKR01-0-050-100	CKR01-0-050-100-HDZ
Крестовина плавн. тип G01 ESCA 50x150мм	410	410	51	0,8	0,95	1	CKR01-0-050-150	CKR01-0-050-150-HDZ
Крестовина плавн. тип G01 ESCA 50x200мм	460	460	51	0,8	1,87	1	CKR01-0-050-200	CKR01-0-050-200-HDZ
Крестовина плавн. тип G01 ESCA 50x300мм	560	560	51	0,8	1,75	1	CKR01-0-050-300	CKR01-0-050-300-HDZ
Крестовина плавн. тип G01 ESCA 50x400мм	660	660	51	0,8	2,43	1	CKR01-0-050-400	CKR01-0-050-400-HDZ
Крестовина плавн. тип G01 ESCA 50x500мм	760	760	51	0,8	3,20	1	CKR01-0-050-500	CKR01-0-050-500-HDZ
Крестовина плавн. тип G01 ESCA 50x600мм	860	860	51	0,8	4,11	1	CKR01-0-050-600	CKR01-0-050-600-HDZ
Крестовина плавн. тип G01 ESCA 80x80мм	340	340	81	0,8	0,79	1	CKR01-0-080-080	CKR01-0-080-080-HDZ
Крестовина плавн. тип G01 ESCA 80x100мм	360	360	81	0,8	0,88	1	CKR01-0-080-100	CKR01-0-080-100-HDZ
Крестовина плавн. тип G01 ESCA 80x150мм	410	410	81	0,8	1,08	1	CKR01-0-080-150	CKR01-0-080-150-HDZ
Крестовина плавн. тип G01 ESCA 80x200мм	460	460	81	0,8	1,32	1	CKR01-0-080-200	CKR01-0-080-200-HDZ
Крестовина плавн. тип G01 ESCA 80x300мм	560	560	81	0,8	1,89	1	CKR01-0-080-300	CKR01-0-080-300-HDZ
Крестовина плавн. тип G01 ESCA 80x400мм	660	660	81	0,8	2,56	1	CKR01-0-080-400	CKR01-0-080-400-HDZ
Крестовина плавн. тип G01 ESCA 80x500мм	760	760	81	0,8	3,35	1	CKR01-0-080-500	CKR01-0-080-500-HDZ
Крестовина плавн. тип G01 ESCA 80x600мм	860	860	81	0,8	4,24	1	CKR01-0-080-600	CKR01-0-080-600-HDZ
Крестовина плавн. тип G01 ESCA 100x100мм	360	360	101	0,8	1,54	1	CKR01-0-100-100	CKR01-0-100-100-HDZ
Крестовина плавн. тип G01 ESCA 100x150мм	410	410	101	0,8	1,19	1	CKR01-0-100-150	CKR01-0-100-150-HDZ
Крестовина плавн. тип G01 ESCA 100x200мм	460	460	101	0,8	1,43	1	CKR01-0-100-200	CKR01-0-100-200-HDZ
Крестовина плавн. тип G01 ESCA 100x300мм	560	560	101	0,8	1,99	1	CKR01-0-100-300	CKR01-0-100-300-HDZ
Крестовина плавн. тип G01 ESCA 100x400мм	660	660	101	0,8	2,66	1	CKR01-0-100-400	CKR01-0-100-400-HDZ
Крестовина плавн. тип G01 ESCA 100x500мм	760	760	101	0,8	3,45	1	CKR01-0-100-500	CKR01-0-100-500-HDZ
Крестовина плавн. тип G01 ESCA 100x600мм	860	860	101	0,8	4,34	1	CKR01-0-100-600	CKR01-0-100-600-HDZ

Крышка крестовины плавной



Для защиты проложенного в лотке кабеля от внешних воздействий.

Наименование	Размеры, мм			Толщина металла, мм	Масса*, кг	Кол-во в упак., м	Артикул, исполнение 1**	Артикул, исполнение 2
	длина	высота	ширина					
Крышка крестовины плавн. тип G01 ESCA 50мм	310	310	15,2	0,8	0,30	1	CKR01D-0-050-08	CKR01D-0-050-08-HDZ
Крышка крестовины плавн. тип G01 ESCA 80мм	340	340	15,2	0,8	0,40	1	CKR01D-0-080-08	CKR01D-0-080-08-HDZ
Крышка крестовины плавн. тип G01 ESCA 100мм	360	360	15,2	0,8	0,60	1	CKR01D-0-100-08	CKR01D-0-100-08-HDZ
Крышка крестовины плавн. тип G01 ESCA 150мм	410	410	15,2	0,8	0,69	1	CKR01D-0-150-08	CKR01D-0-150-08-HDZ
Крышка крестовины плавн. тип G01 ESCA 200мм	460	460	15,2	0,8	1,30	1	CKR01D-0-200-08	CKR01D-0-200-08-HDZ
Крышка крестовины плавн. тип G01 ESCA 300мм	560	560	15,2	0,8	1,49	1	CKR01D-0-300-08	CKR01D-0-300-08-HDZ
Крышка крестовины плавн. тип G01 ESCA 400мм	660	660	15,2	0,8	2,17	1	CKR01D-0-400-08	CKR01D-0-400-08-HDZ
Крышка крестовины плавн. тип G01 ESCA 500мм	760	760	15,2	0,8	2,95	1	CKR01D-0-500-08	CKR01D-0-500-08-HDZ
Крышка крестовины плавн. тип G01 ESCA 600мм	860	860	15,2	0,8	3,84	1	CKR01D-0-600-08	CKR01D-0-600-08-HDZ

* Указаны параметры для исполнения 1.

** Под заказ изделия могут быть окрашены в любой цвет из палитры RAL.

Крестовина



Для организации X-образного ответвления кабельной трассы.
Поставляется в комплекте с крышкой.

Наименование	Размеры, мм			Толщина металла*, мм	Масса*, кг	Артикул, исполнение 1**	Артикул, исполнение 2
	длина	ширина	высота				
Крестовина 35×50	250	35	50	0,8	0,50	CLP1X-035-050-1	
Крестовина 35×100	360	35	100	0,8	0,24	CLP1X-035-100-1	
Крестовина 35×150	410	35	150	0,8	1,62	CLP1X-035-150-1	
Крестовина 35×200	460	35	200	0,8	2,12	CLP1X-035-200-1	
Крестовина 35×300	560	35	300	0,8	3,31	CLP1X-035-300-1	
Крестовина 50×50	250	50	50	0,8	0,55	CLP1X-050-050	CLP1X-050-050-M-HDZ
Крестовина 50×100	360	50	100	0,8	1,20	CLP1X-050-100	CLP1X-050-100-M-HDZ
Крестовина 50×150	410	50	150	0,8	1,70	CLP1X-050-150	CLP1X-050-150-M-HDZ
Крестовина 50×200	460	50	200	0,8	2,20	CLP1X-050-200	CLP1X-050-200-M-HDZ
Крестовина 50×300	560	50	300	0,8	3,40	CLP1X-050-300	CLP1X-050-300-M-HDZ
Крестовина 50×400	660	50	400	0,8	4,80	CLP1X-050-400	CLP1X-050-400-M-HDZ
Крестовина 50×500	760	50	500	0,8	6,50	CLP1X-050-500	CLP1X-050-500-M-HDZ
Крестовина 50×600	860	50	600	0,8	9,62	CLP1X-050-600	CLP1X-050-600-M-HDZ
Крестовина 80×80	310	80	80	0,8	1,40	CLP1X-080-80	CLP1X-080-080-M-HDZ
Крестовина 80×100	360	80	100	0,8	1,40	CLP1X-080-100	CLP1X-080-100-M-HDZ
Крестовина 80×150	410	80	150	0,8	1,80	CLP1X-080-150	CLP1X-080-150-M-HDZ
Крестовина 80×200	460	80	200	0,8	2,30	CLP1X-080-200	CLP1X-080-200-M-HDZ
Крестовина 80×300	560	80	300	0,8	3,50	CLP1X-080-300	CLP1X-080-300-M-HDZ
Крестовина 80×400	660	80	400	0,8	5,00	CLP1X-080-400	CLP1X-080-400-M-HDZ
Крестовина 80×500	760	80	500	0,8	6,70	CLP1X-080-500	CLP1X-080-500-M-HDZ
Крестовина 80×600	860	80	600	0,8	9,82	CLP1X-080-600	CLP1X-080-600-M-HDZ
Крестовина 100×100	360	100	100	0,8	1,50	CLP1X-100-100	CLP1X-100-100-M-HDZ
Крестовина 100×150	410	100	150	0,8	1,90	CLP1X-100-150	CLP1X-100-150-M-HDZ
Крестовина 100×200	460	100	200	0,8	2,50	CLP1X-100-200	CLP1X-100-200-M-HDZ
Крестовина 100×300	560	100	300	0,8	3,60	CLP1X-100-300	CLP1X-100-300-M-HDZ
Крестовина 100×400	660	100	400	0,8	5,10	CLP1X-100-400	CLP1X-100-400-M-HDZ
Крестовина 100×500	760	100	500	0,8	6,80	CLP1X-100-500	CLP1X-100-500-M-HDZ
Крестовина 100×600	860	100	600	0,8	9,97	CLP1X-100-600	CLP1X-100-600-M-HDZ

Поворот горизонтальный на 90°



Для организации горизонтального поворота кабельной трассы на 90°.
Поставляется в комплекте с крышкой.

Наименование	Размеры, мм			Толщина металла*, мм	Масса*, кг	Артикул, исполнение 1**
	длина	ширина	высота			
Поворот на 90° 35×50	150	35	50	0,8	0,83	CLP1P-035-050-1
Поворот на 90° 35×100	230	35	100	0,8	1,10	CLP1P-035-100-1
Поворот на 90° 35×150	280	35	150	0,8	1,37	CLP1P-035-150-1
Поворот на 90° 35×200	330	35	200	0,8	1,65	CLP1P-035-200-1
Поворот на 90° 35×300	430	35	300	0,8	2,47	CLP1P-035-300-1

* Указаны параметры для исполнения 1.

** Под заказ изделия могут быть окрашены в любой цвет из палитры RAL.

Наименование	Размеры, мм			Толщина металла*, мм	Масса*, кг	Артикул, исполнение 1**	Артикул, исполнение 2
	длина	ширина	высота				
Поворот на 90° 50×50	150	50	50	0,8	1,03	CLP2P-050-050	CLP2P-050-050-M-HDZ
Поворот на 90° 50×100	230	50	100	0,8	1,27	CLP2P-050-100	CLP2P-050-100-M-HDZ
Поворот на 90° 50×150	280	50	150	0,8	1,50	CLP2P-050-150	CLP2P-050-150-M-HDZ
Поворот на 90° 50×200	330	50	200	0,8	1,78	CLP2P-050-200	CLP2P-050-200-M-HDZ
Поворот на 90° 50×300	430	50	300	0,8	2,73	CLP2P-050-300	CLP2P-050-300-M-HDZ
Поворот на 90° 50×400	530	50	400	0,8	4,07	CLP2P-050-400	CLP2P-050-400-M-HDZ
Поворот на 90° 50×500	630	50	500	0,8	5,80	CLP2P-050-500	CLP2P-050-500-M-HDZ
Поворот на 90° 50×600	730	50	600	0,8	6,94	CLP2P-050-600	CLP2P-050-600-M-HDZ
Поворот на 90° 80×80	180	80	80	0,8	0,25	CLP2P-080-080	CLP2P-080-080-M-HDZ
Поворот на 90° 80×100	230	80	100	0,8	1,60	CLP2P-080-100	CLP2P-080-100-M-HDZ
Поворот на 90° 80×150	280	80	150	0,8	1,83	CLP2P-080-150	CLP2P-080-150-M-HDZ
Поворот на 90° 80×200	330	80	200	0,8	2,39	CLP2P-080-200	CLP2P-080-200-M-HDZ
Поворот на 90° 80×300	430	80	300	0,8	3,04	CLP2P-080-300	CLP2P-080-300-M-HDZ
Поворот на 90° 80×400	530	80	400	0,8	4,60	CLP2P-080-400	CLP2P-080-400-M-HDZ
Поворот на 90° 80×500	630	80	500	0,8	6,42	CLP2P-080-500	CLP2P-080-500-M-HDZ
Поворот на 90° 80×600	730	80	600	0,8	7,51	CLP2P-080-600	CLP2P-080-600-M-HDZ
Поворот на 90° 100×100	230	100	100	0,8	1,79	CLP2P-100-100	CLP2P-100-100-M-HDZ
Поворот на 90° 100×150	280	100	150	0,8	2,36	CLP2P-100-150	CLP2P-100-150-M-HDZ
Поворот на 90° 100×200	330	100	200	0,8	2,73	CLP2P-100-200	CLP2P-100-200-M-HDZ
Поворот на 90° 100×300	430	100	300	0,8	4,07	CLP2P-100-300	CLP2P-100-300-M-HDZ
Поворот на 90° 100×400	530	100	400	0,8	5,78	CLP2P-100-400	CLP2P-100-400-M-HDZ
Поворот на 90° 100×500	630	100	500	0,8	6,67	CLP2P-100-500	CLP2P-100-500-M-HDZ
Поворот на 90° 100×600	730	100	600	0,8	7,88	CLP2P-100-600	CLP2P-100-600-M-HDZ

Поворот горизонтальный на 45°



Для организации горизонтального поворота кабельной трассы на 45°.
Поставляется в комплекте с крышкой.

Наименование	Размеры, мм			Толщина металла*, мм	Масса*, кг	Артикул, исполнение 1**	Артикул, исполнение 2
	длина	ширина	высота				
Поворот на 45° 50×50	223	50	50	0,8	0,20	CLP3P-050-050	CLP3P-050-050-M-HDZ
Поворот на 45° 50×100	303	50	100	0,8	0,40	CLP3P-050-100	CLP3P-050-100-M-HDZ
Поворот на 45° 50×150	341	50	150	0,8	0,60	CLP3P-050-150	CLP3P-050-150-M-HDZ
Поворот на 45° 50×200	380	50	200	0,8	0,70	CLP3P-050-200	CLP3P-050-200-M-HDZ
Поворот на 45° 50×300	456	50	300	0,8	1,40	CLP3P-050-300	CLP3P-050-300-M-HDZ
Поворот на 45° 50×400	533	50	400	0,8	2,00	CLP3P-050-400	CLP3P-050-400-M-HDZ
Поворот на 45° 50×500	610	50	500	0,8	2,50	CLP3P-050-500	CLP3P-050-500-M-HDZ
Поворот на 45° 50×600	730	50	600	0,8	3,40	CLP3P-050-600	CLP3P-050-600-M-HDZ
Поворот на 45° 80×80	261	80	80	0,8	0,50	CLP3P-080-080	CLP3P-080-080-M-HDZ
Поворот на 45° 80×100	303	80	100	0,8	0,55	CLP3P-080-100	CLP3P-080-100-M-HDZ
Поворот на 45° 80×150	341	80	150	0,8	0,70	CLP3P-080-150	CLP3P-080-150-M-HDZ
Поворот на 45° 80×200	380	80	200	0,8	1,00	CLP3P-080-200	CLP3P-080-200-M-HDZ
Поворот на 45° 80×300	456	80	300	0,8	1,30	CLP3P-080-300	CLP3P-080-300-M-HDZ
Поворот на 45° 80×400	533	80	400	0,8	2,00	CLP3P-080-400	CLP3P-080-400-M-HDZ
Поворот на 45° 80×500	610	80	500	0,8	2,80	CLP3P-080-500	CLP3P-080-500-M-HDZ
Поворот на 45° 80×600	730	80	600	0,8	3,60	CLP3P-080-600	CLP3P-080-600-M-HDZ

* Указаны параметры для исполнения 1.

** Под заказ изделия могут быть окрашены в любой цвет из палитры RAL.

Наименование	Размеры, мм			Толщина металла*, мм	Масса*, кг	Артикул, исполнение 1**	Артикул, исполнение 2
	длина	ширина	высота				
Поворот на 45° 100×100	303	100	100	0,8	0,50	CLP3P-100-100	CLP3P-100-100-M-HDZ
Поворот на 45° 100×150	341	100	150	0,8	0,70	CLP3P-100-150	CLP3P-100-150-M-HDZ
Поворот на 45° 100×200	380	100	200	0,8	0,90	CLP3P-100-200	CLP3P-100-200-M-HDZ
Поворот на 45° 100×300	456	100	300	0,8	1,40	CLP3P-100-300	CLP3P-100-300-M-HDZ
Поворот на 45° 100×400	533	100	400	0,8	2,00	CLP3P-100-400	CLP3P-100-400-M-HDZ
Поворот на 45° 100×500	610	100	500	0,8	2,70	CLP3P-100-500	CLP3P-100-500-M-HDZ
Поворот на 45° 100×600	730	100	600	0,8	3,70	CLP3P-100-600	CLP3P-100-600-M-HDZ

Поворот на 90° вертикальный внешний

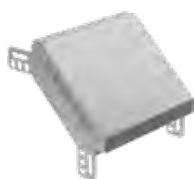

Для организации вертикального поворота кабельной трассы на 90°.
Поставляется в комплекте с крышкой.

Наименование	Размеры, мм			Толщина металла*, мм	Масса*, кг	Артикул, исполнение 1**	Артикул, исполнение 2
	длина	ширина	высота				
Поворот на 90° вертикальный внешний 35×50	203	35	50	0,8	0,20	CLP1N-035-050-1	
Поворот на 90° вертикальный внешний 35×100	203	35	100	0,8	0,30	CLP1N-035-100-1	
Поворот на 90° вертикальный внешний 35×150	203	35	150	0,8	0,40	CLP1N-035-150-1	
Поворот на 90° вертикальный внешний 35×200	203	35	200	0,8	0,50	CLP1N-035-200-1	
Поворот на 90° вертикальный внешний 35×300	203	35	300	0,8	0,72	CLP1N-035-300-1	
Поворот на 90° вертикальный внешний 50×50	290	50	50	0,8	0,30	CLP1N-050-050	CLP1N-050-050-M-HDZ
Поворот на 90° вертикальный внешний 50×100	290	50	100	0,8	0,36	CLP1N-050-100	CLP1N-050-100-M-HDZ
Поворот на 90° вертикальный внешний 50×150	290	50	150	0,8	0,48	CLP1N-050-150	CLP1N-050-150-M-HDZ
Поворот на 90° вертикальный внешний 50×200	290	50	200	0,8	0,60	CLP1N-050-200	CLP1N-050-200-M-HDZ
Поворот на 90° вертикальный внешний 50×300	290	50	300	0,8	0,80	CLP1N-050-300	CLP1N-050-300-M-HDZ
Поворот на 90° вертикальный внешний 50×400	290	50	400	0,8	1,10	CLP1N-050-400	CLP1N-050-400-M-HDZ
Поворот на 90° вертикальный внешний 50×500	290	50	500	0,8	1,30	CLP1N-050-500	CLP1N-050-500-M-HDZ
Поворот на 90° вертикальный внешний 50×600	290	50	600	0,8	1,40	CLP1N-050-600	CLP1N-050-600-M-HDZ
Поворот на 90° вертикальный внешний 80×80	280	80	80	0,8	0,50	CLP1N-080-080	CLP1N-080-080-M-HDZ
Поворот на 90° вертикальный внешний 80×100	280	80	100	0,8	0,50	CLP1N-080-100	CLP1N-080-100-M-HDZ
Поворот на 90° вертикальный внешний 80×150	280	80	150	0,8	0,60	CLP1N-080-150	CLP1N-080-150-M-HDZ
Поворот на 90° вертикальный внешний 80×200	280	80	200	0,8	0,80	CLP1N-080-200	CLP1N-080-200-M-HDZ
Поворот на 90° вертикальный внешний 80×300	280	80	300	0,8	1,00	CLP1N-080-300	CLP1N-080-300-M-HDZ
Поворот на 90° вертикальный внешний 80×400	280	80	400	0,8	1,34	CLP1N-080-400	CLP1N-080-400-M-HDZ
Поворот на 90° вертикальный внешний 80×500	280	80	500	0,8	1,60	CLP1N-080-500	CLP1N-080-500-M-HDZ
Поворот на 90° вертикальный внешний 80×600	280	80	600	0,8	1,50	CLP1N-080-600	CLP1N-080-600-M-HDZ
Поворот на 90° вертикальный внешний 100×100	310	100	100	0,8	0,64	CLP1N-100-100	CLP1N-100-100-M-HDZ
Поворот на 90° вертикальный внешний 100×150	310	100	150	0,8	0,80	CLP1N-100-150	CLP1N-100-150-M-HDZ
Поворот на 90° вертикальный внешний 100×200	310	100	200	0,8	0,90	CLP1N-100-200	CLP1N-100-200-M-HDZ
Поворот на 90° вертикальный внешний 100×300	310	100	300	0,8	1,20	CLP1N-100-300	CLP1N-100-300-M-HDZ
Поворот на 90° вертикальный внешний 100×400	310	100	400	0,8	1,50	CLP1N-100-400	CLP1N-100-400-M-HDZ
Поворот на 90° вертикальный внешний 100×500	310	100	500	0,8	7,80	CLP1N-100-500	CLP1N-100-500-M-HDZ
Поворот на 90° вертикальный внешний 100×600	310	100	600	0,8	1,70	CLP1N-100-600	CLP1N-100-600-M-HDZ

* Указаны параметры для исполнения 1.

** Под заказ изделия могут быть окрашены в любой цвет из палитры RAL.

Поворот на 45° вертикальный внешний

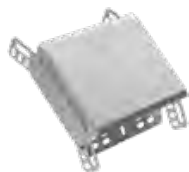

Для организации вертикального поворота кабельной трассы на 45°.
Поставляется в комплекте с крышкой.

Наименование	Размеры, мм			Толщина металла*, мм	Масса*, кг	Артикул, исполнение 1**	Артикул, исполнение 2
	длина	ширина	высота				
Поворот на 45° вертикальный внешний 50×50	190	50	50	0,8	0,26	CLP3N-050-050	CLP3N-050-050-M-HDZ
Поворот на 45° вертикальный внешний 50×100	220	50	100	0,8	0,38	CLP3N-050-100	CLP3N-050-100-M-HDZ
Поворот на 45° вертикальный внешний 50×150	220	50	150	0,8	0,50	CLP3N-050-150	CLP3N-050-150-M-HDZ
Поворот на 45° вертикальный внешний 50×200	220	50	200	0,8	0,60	CLP3N-050-200	CLP3N-050-200-M-HDZ
Поворот на 45° вертикальный внешний 50×300	220	50	300	0,8	0,70	CLP3N-050-300	CLP3N-050-300-M-HDZ
Поворот на 45° вертикальный внешний 50×400	220	50	400	0,8	0,90	CLP3N-050-400	CLP3N-050-400-M-HDZ
Поворот на 45° вертикальный внешний 50×500	220	50	500	0,8	1,20	CLP3N-050-500	CLP3N-050-500-M-HDZ
Поворот на 45° вертикальный внешний 50×600	220	50	600	0,8	1,40	CLP3N-050-600	CLP3N-050-600-M-HDZ
Поворот на 45° вертикальный внешний 80×80	243	80	80	0,8	0,50	CLP3N-080-080	CLP3N-080-080-M-HDZ
Поворот на 45° вертикальный внешний 80×100	243	80	100	0,8	0,50	CLP3N-080-100	CLP3N-080-100-M-HDZ
Поворот на 45° вертикальный внешний 80×150	243	80	150	0,8	0,60	CLP3N-080-150	CLP3N-080-150-M-HDZ
Поворот на 45° вертикальный внешний 80×200	243	80	200	0,8	0,70	CLP3N-080-200	CLP3N-080-200-M-HDZ
Поворот на 45° вертикальный внешний 80×300	243	80	300	0,8	0,90	CLP3N-080-300	CLP3N-080-300-M-HDZ
Поворот на 45° вертикальный внешний 80×400	243	80	400	0,8	1,10	CLP3N-080-400	CLP3N-080-400-M-HDZ
Поворот на 45° вертикальный внешний 80×500	243	80	500	0,8	1,30	CLP3N-080-500	CLP3N-080-500-M-HDZ
Поворот на 45° вертикальный внешний 80×600	243	80	600	0,8	1,50	CLP3N-080-600	CLP3N-080-600-M-HDZ
Поворот на 45° вертикальный внешний 100×100	260	100	100	0,8	0,05	CLP3N-100-100	CLP3N-100-100-M-HDZ
Поворот на 45° вертикальный внешний 100×150	260	100	150	0,8	0,60	CLP3N-100-150	CLP3N-100-150-M-HDZ
Поворот на 45° вертикальный внешний 100×200	260	100	200	0,8	0,80	CLP3N-100-200	CLP3N-100-200-M-HDZ
Поворот на 45° вертикальный внешний 100×300	260	100	300	0,8	1,00	CLP3N-100-300	CLP3N-100-300-M-HDZ
Поворот на 45° вертикальный внешний 100×400	260	100	400	0,8	1,20	CLP3N-100-400	CLP3N-100-400-M-HDZ
Поворот на 45° вертикальный внешний 100×500	260	100	500	0,8	1,60	CLP3N-100-500	CLP3N-100-500-M-HDZ
Поворот на 45° вертикальный внешний 100×600	260	100	600	0,8	1,70	CLP3N-100-600	CLP3N-100-600-M-HDZ

Поворот на 90° вертикальный внутренний

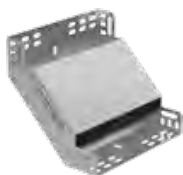

Для организации вертикального поворота кабельной трассы на 90°.
Поставляется в комплекте с крышкой.

Наименование	Размеры, мм			Толщина металла*, мм	Масса*, кг	Артикул, исполнение 1**	Артикул, исполнение 2
	длина	ширина	высота				
Поворот на 90° вертикальный внутренний 35×50	203	35	50	0,8	0,20	CLP1V-035-050-1	
Поворот на 90° вертикальный внутренний 35×100	203	35	100	0,8	0,30	CLP1V-035-100-1	
Поворот на 90° вертикальный внутренний 35×150	203	35	150	0,8	0,40	CLP1V-035-150-1	
Поворот на 90° вертикальный внутренний 35×200	203	35	200	0,8	0,53	CLP1V-035-200-1	
Поворот на 90° вертикальный внутренний 35×300	203	35	300	0,8	0,90	CLP1V-035-300-1	

* Указаны параметры для исполнения 1.

** Под заказ изделия могут быть окрашены в любой цвет из палитры RAL.

Наименование	Размеры, мм			Толщина металла*, мм	Масса*, кг	Артикул, исполнение 1**	Артикул, исполнение 2
	длина	ширина	высота				
Поворот на 90° вертикальный внутренний 50×50	240	50	50	0,8	0,36	CLP1V-050-050	CLP1V-050-050-M-HDZ
Поворот на 90° вертикальный внутренний 50×100	240	50	100	0,8	0,70	CLP1V-050-100	CLP1V-050-100-M-HDZ
Поворот на 90° вертикальный внутренний 50×150	240	50	150	0,8	0,55	CLP1V-050-150	CLP1V-050-150-M-HDZ
Поворот на 90° вертикальный внутренний 50×200	240	50	200	0,8	0,65	CLP1V-050-200	CLP1V-050-200-M-HDZ
Поворот на 90° вертикальный внутренний 50×300	240	50	300	0,8	0,90	CLP1V-050-300	CLP1V-050-300-M-HDZ
Поворот на 90° вертикальный внутренний 50×400	240	50	400	0,8	1,20	CLP1V-050-400	CLP1V-050-400-M-HDZ
Поворот на 90° вертикальный внутренний 50×500	240	50	500	0,8	3,40	CLP1V-050-500	CLP1V-050-500-M-HDZ
Поворот на 90° вертикальный внутренний 50×600	240	50	600	0,8	4,00	CLP1V-050-600	CLP1V-050-600-M-HDZ
Поворот на 90° вертикальный внутренний 80×80	280	80	80	0,8	0,50	CLP1V-080-080	CLP1V-080-080-M-HDZ
Поворот на 90° вертикальный внутренний 80×100	280	80	100	0,8	0,80	CLP1V-080-100	CLP1V-080-100-M-HDZ
Поворот на 90° вертикальный внутренний 80×150	280	80	150	0,8	1,10	CLP1V-080-150	CLP1V-080-150-M-HDZ
Поворот на 90° вертикальный внутренний 80×200	280	80	200	0,8	0,80	CLP1V-080-200	CLP1V-080-200-M-HDZ
Поворот на 90° вертикальный внутренний 80×300	280	80	300	0,8	1,06	CLP1V-080-300	CLP1V-080-300-M-HDZ
Поворот на 90° вертикальный внутренний 80×400	280	80	400	0,8	3,00	CLP1V-080-400	CLP1V-080-400-M-HDZ
Поворот на 90° вертикальный внутренний 80×500	280	80	500	0,8	3,90	CLP1V-080-500	CLP1V-080-500-M-HDZ
Поворот на 90° вертикальный внутренний 80×600	280	80	600	0,8	1,70	CLP1V-080-600	CLP1V-080-600-M-HDZ
Поворот на 90° вертикальный внутренний 100×100	310	100	100	0,8	0,90	CLP1V-100-100	CLP1V-100-100-M-HDZ
Поворот на 90° вертикальный внутренний 100×150	310	100	150	0,8	1,20	CLP1V-100-150	CLP1V-100-150-M-HDZ
Поворот на 90° вертикальный внутренний 100×200	310	100	200	0,8	1,50	CLP1V-100-200	CLP1V-100-200-M-HDZ
Поворот на 90° вертикальный внутренний 100×300	310	100	300	0,8	2,30	CLP1V-100-300	CLP1V-100-300-M-HDZ
Поворот на 90° вертикальный внутренний 100×400	310	100	400	0,8	3,20	CLP1V-100-400	CLP1V-100-400-M-HDZ
Поворот на 90° вертикальный внутренний 100×500	310	100	500	0,8	2,00	CLP1V-100-500	CLP1V-100-500-M-HDZ
Поворот на 90° вертикальный внутренний 100×600	310	100	600	0,8	1,80	CLP1V-100-600	CLP1V-100-600-M-HDZ

Поворот на 45° вертикальный внутренний

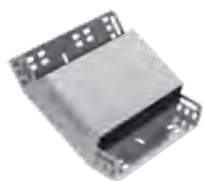

Для организации вертикального поворота кабельной трассы на 45°.
Поставляется в комплекте с крышкой.

Наименование	Размеры, мм			Толщина металла*, мм	Масса*, кг	Артикул, исполнение 1**	Артикул, исполнение 2
	длина	ширина	высота				
Поворот на 45° вертикальный внутренний 50×50	220	50	50	0,8	0,30	CLP3V-050-050	CLP3V-050-050-M-HDZ
Поворот на 45° вертикальный внутренний 50×100	220	50	100	0,8	0,60	CLP3V-050-100	CLP3V-050-100-M-HDZ
Поворот на 45° вертикальный внутренний 50×150	220	50	150	0,8	0,47	CLP3V-050-150	CLP3V-050-150-M-HDZ
Поворот на 45° вертикальный внутренний 50×200	220	50	200	0,8	1,20	CLP3V-050-200	CLP3V-050-200-M-HDZ
Поворот на 45° вертикальный внутренний 50×300	220	50	300	0,8	0,70	CLP3V-050-300	CLP3V-050-300-M-HDZ
Поворот на 45° вертикальный внутренний 50×400	220	50	400	0,8	0,90	CLP3V-050-400	CLP3V-050-400-M-HDZ
Поворот на 45° вертикальный внутренний 50×500	220	50	500	0,8	3,50	CLP3V-050-500	CLP3V-050-500-M-HDZ
Поворот на 45° вертикальный внутренний 50×600	220	50	600	0,8	1,50	CLP3V-050-600	CLP3V-050-600-M-HDZ
Поворот на 45° вертикальный внутренний 80×80	245	80	80	0,8	0,50	CLP3V-080-080	CLP3V-080-080-M-HDZ
Поворот на 45° вертикальный внутренний 80×100	245	80	100	0,8	0,70	CLP3V-080-100	CLP3V-080-100-M-HDZ
Поворот на 45° вертикальный внутренний 80×150	245	80	150	0,8	0,50	CLP3V-080-150	CLP3V-080-150-M-HDZ
Поворот на 45° вертикальный внутренний 80×200	245	80	200	0,8	1,30	CLP3V-080-200	CLP3V-080-200-M-HDZ
Поворот на 45° вертикальный внутренний 80×300	245	80	300	0,8	0,75	CLP3V-080-300	CLP3V-080-300-M-HDZ
Поворот на 45° вертикальный внутренний 80×400	245	80	400	0,8	2,80	CLP3V-080-400	CLP3V-080-400-M-HDZ
Поворот на 45° вертикальный внутренний 80×500	245	80	500	0,8	1,40	CLP3V-080-500	CLP3V-080-500-M-HDZ
Поворот на 45° вертикальный внутренний 80×600	245	80	600	0,8	1,60	CLP3V-080-600	CLP3V-080-600-M-HDZ

* Указаны параметры для исполнения 1.

** Под заказ изделия могут быть окрашены в любой цвет из палитры RAL.

Наименование	Размеры, мм			Толщина металла*, мм	Масса*, кг	Артикул, исполнение 1**	Артикул, исполнение 2
	длина	ширина	высота				
Поворот на 45° вертикальный внутренний 100×100	260	100	100	0,8	0,80	CLP3V-100-100	CLP3V-100-100-M-HDZ
Поворот на 45° вертикальный внутренний 100×150	260	100	150	0,8	0,60	CLP3V-100-150	CLP3V-100-150-M-HDZ
Поворот на 45° вертикальный внутренний 100×200	260	100	200	0,8	1,40	CLP3V-100-200	CLP3V-100-200-M-HDZ
Поворот на 45° вертикальный внутренний 100×300	260	100	300	0,8	2,10	CLP3V-100-300	CLP3V-100-300-M-HDZ
Поворот на 45° вертикальный внутренний 100×400	260	100	400	0,8	2,90	CLP3V-100-400	CLP3V-100-400-M-HDZ
Поворот на 45° вертикальный внутренний 100×500	260	100	500	0,8	3,80	CLP3V-100-500	CLP3V-100-500-M-HDZ
Поворот на 45° вертикальный внутренний 100×600	260	100	600	0,8	1,80	CLP3V-100-600	CLP3V-100-600-M-HDZ

Разветвитель Т-образный



Для организации Т-образного ответвления кабельной трассы.
Поставляется в комплекте с крышкой.

Наименование	Размеры, мм			Толщина металла*, мм	Масса*, кг	Артикул, исполнение 1**	Артикул, исполнение 2
	длина	ширина	высота				
Разветвитель Т-образный 35×50	150	35	50	0,8	0,40	CLP1T-035-050-1	
Разветвитель Т-образный 35×100	230	35	100	0,8	0,90	CLP1T-035-100-1	
Разветвитель Т-образный 35×150	280	35	150	0,8	1,30	CLP1T-035-150-1	
Разветвитель Т-образный 35×200	330	35	200	0,8	1,80	CLP1T-035-200-1	
Разветвитель Т-образный 35×300	430	35	300	0,8	3,00	CLP1T-035-300-1	
Разветвитель Т-образный 50×50	150	50	50	0,8	0,44	CLP1T-050-050	CLP1T-050-050-M-HDZ
Разветвитель Т-образный 50×100	230	50	100	0,8	1,00	CLP1T-050-100	CLP1T-050-100-M-HDZ
Разветвитель Т-образный 50×150	280	50	150	0,8	1,40	CLP1T-050-150	CLP1T-050-150-M-HDZ
Разветвитель Т-образный 50×200	330	50	200	0,8	1,90	CLP1T-050-200	CLP1T-050-200-M-HDZ
Разветвитель Т-образный 50×300	430	50	300	0,8	3,00	CLP1T-050-300	CLP1T-050-300-M-HDZ
Разветвитель Т-образный 50×400	530	50	400	0,8	4,40	CLP1T-050-400	CLP1T-050-400-M-HDZ
Разветвитель Т-образный 50×500	630	50	500	0,8	6,00	CLP1T-050-500	CLP1T-050-500-M-HDZ
Разветвитель Т-образный 50×600	730	50	600	0,8	8,90	CLP1T-050-600	CLP1T-050-600-M-HDZ
Разветвитель Т-образный 80×80	180	80	80	0,8	1,10	CLP1T-080-080	CLP1T-080-080-M-HDZ
Разветвитель Т-образный 80×100	230	80	100	0,8	1,10	CLP1T-080-100	CLP1T-080-100-M-HDZ
Разветвитель Т-образный 80×150	280	80	150	0,8	1,50	CLP1T-080-150	CLP1T-080-150-M-HDZ
Разветвитель Т-образный 80×200	330	80	200	0,8	2,00	CLP1T-080-200	CLP1T-080-200-M-HDZ
Разветвитель Т-образный 80×300	430	80	300	0,8	3,20	CLP1T-080-300	CLP1T-080-300-M-HDZ
Разветвитель Т-образный 80×400	530	80	400	0,8	4,60	CLP1T-080-400	CLP1T-080-400-M-HDZ
Разветвитель Т-образный 80×500	630	80	500	0,8	6,20	CLP1T-080-500	CLP1T-080-500-M-HDZ
Разветвитель Т-образный 80×600	730	80	600	0,8	6,20	CLP1T-080-600	CLP1T-080-600-M-HDZ
Разветвитель Т-образный 100×100	230	100	100	0,8	1,20	CLP1T-100-100	CLP1T-100-100-M-HDZ
Разветвитель Т-образный 100×150	280	100	150	0,8	1,70	CLP1T-100-150	CLP1T-100-150-M-HDZ
Разветвитель Т-образный 100×200	330	100	200	0,8	2,20	CLP1T-100-200	CLP1T-100-200-M-HDZ
Разветвитель Т-образный 100×300	430	100	300	0,8	3,30	CLP1T-100-300	CLP1T-100-300-M-HDZ
Разветвитель Т-образный 100×400	530	100	400	0,8	4,70	CLP1T-100-400	CLP1T-100-400-M-HDZ
Разветвитель Т-образный 100×500	630	100	500	0,8	6,40	CLP1T-100-500	CLP1T-100-500-M-HDZ
Разветвитель Т-образный 100×600	730	100	600	0,8	8,20	CLP1T-100-600	CLP1T-100-600-M-HDZ

* Указаны параметры для исполнения 1.

** Под заказ изделия могут быть окрашены в любой цвет из палитры RAL.

Отвод Т-образный горизонтальный



Для организации Т-образного ответвления кабельной трассы.
Поставляется в комплекте с крышкой.

Наименование	Размеры, мм			Толщина металла*, мм	Масса*, кг	Артикул, исполнение 1**	Артикул, исполнение 2
	длина	ширина	высота				
Отвод Т-образный горизонтальный 50×50	235	114	50	0,8	0,26	CLM50D-OTG-050-050	CLM50D-OTG-050-050-HDZ
Отвод Т-образный горизонтальный 50×100	365	164	100	0,8	0,56	CLM50D-OTG-050-100	CLM50D-OTG-050-100-HDZ
Отвод Т-образный горизонтальный 50×150	415	164	150	0,8	0,64	CLM50D-OTG-050-150	CLM50D-OTG-050-150-HDZ
Отвод Т-образный горизонтальный 50×200	465	164	200	0,8	0,74	CLM50D-OTG-050-200	CLM50D-OTG-050-200-HDZ
Отвод Т-образный горизонтальный 50×300	565	164	300	0,8	0,90	CLM50D-OTG-050-300	CLM50D-OTG-050-300-HDZ
Отвод Т-образный горизонтальный 50×400	665	164	400	0,8	1,09	CLM50D-OTG-050-400	CLM50D-OTG-050-400-HDZ
Отвод Т-образный горизонтальный 50×500	765	164	500	0,8	1,27	CLM50D-OTG-050-500	CLM50D-OTG-050-500-HDZ
Отвод Т-образный горизонтальный 50×600	865	164	600	0,8	1,45	CLM50D-OTG-050-600	CLM50D-OTG-050-600-HDZ
Отвод Т-образный горизонтальный 80×80	345	164	80	0,8	0,58	CLM50D-OTG-080-080	CLM50D-OTG-080-080-HDZ
Отвод Т-образный горизонтальный 80×100	365	164	100	0,8	0,65	CLM50D-OTG-080-100	CLM50D-OTG-080-100-HDZ
Отвод Т-образный горизонтальный 80×150	415	164	150	0,8	0,74	CLM50D-OTG-080-150	CLM50D-OTG-080-150-HDZ
Отвод Т-образный горизонтальный 80×200	465	164	200	0,8	0,83	CLM50D-OTG-080-200	CLM50D-OTG-080-200-HDZ
Отвод Т-образный горизонтальный 80×300	565	164	300	0,8	0,99	CLM50D-OTG-080-300	CLM50D-OTG-080-300-HDZ
Отвод Т-образный горизонтальный 80×400	665	164	400	0,8	1,18	CLM50D-OTG-080-400	CLM50D-OTG-080-400-HDZ
Отвод Т-образный горизонтальный 80×500	765	164	500	0,8	1,35	CLM50D-OTG-080-500	CLM50D-OTG-080-500-HDZ
Отвод Т-образный горизонтальный 80×600	865	164	600	0,8	1,53	CLM50D-OTG-080-600	CLM50D-OTG-080-600-HDZ
Отвод Т-образный горизонтальный 100×100	365	164	100	0,8	0,72	CLM50D-OTG-100-100	CLM50D-OTG-100-100-HDZ
Отвод Т-образный горизонтальный 100×150	415	164	150	0,8	0,79	CLM50D-OTG-100-150	CLM50D-OTG-100-150-HDZ
Отвод Т-образный горизонтальный 100×200	465	164	200	0,8	0,89	CLM50D-OTG-100-200	CLM50D-OTG-100-200-HDZ
Отвод Т-образный горизонтальный 100×300	565	164	300	0,8	1,06	CLM50D-OTG-100-300	CLM50D-OTG-100-300-HDZ
Отвод Т-образный горизонтальный 100×400	665	164	400	0,8	1,24	CLM50D-OTG-100-400	CLM50D-OTG-100-400-HDZ
Отвод Т-образный горизонтальный 100×500	765	164	500	0,8	1,42	CLM50D-OTG-100-500	CLM50D-OTG-100-500-HDZ
Отвод Т-образный горизонтальный 100×600	865	164	600	0,8	1,54	CLM50D-OTG-100-600	CLM50D-OTG-100-600-HDZ

Ответвитель Т-образный вертикальный вниз



Для организации Т-образного ответвления кабельной трассы вниз без поворота вокруг своей оси.
Поставляется в комплекте с крышкой.

Наименование	Размеры, мм			Толщина металла*, мм	Масса*, кг	Артикул, исполнение 1**	Артикул, исполнение 2
	длина	ширина	высота				
Ответвитель Т-образный верт. вниз 50×50	250	53	152	0,8	0,50	CLM50D-OVN-050-050	CLM50D-OVN-050-050-HDZ
Ответвитель Т-образный верт. вниз 50×100	342	103	198	0,8	0,91	CLM50D-OVN-050-100	CLM50D-OVN-050-100-HDZ
Ответвитель Т-образный верт. вниз 50×150	342	153	198	0,8	1,12	CLM50D-OVN-050-150	CLM50D-OVN-050-150-HDZ
Ответвитель Т-образный верт. вниз 50×200	342	203	198	0,8	1,32	CLM50D-OVN-050-200	CLM50D-OVN-050-200-HDZ
Ответвитель Т-образный верт. вниз 50×300	342	303	198	0,8	1,77	CLM50D-OVN-050-300	CLM50D-OVN-050-300-HDZ
Ответвитель Т-образный верт. вниз 50×400	342	403	198	0,8	2,10	CLM50D-OVN-050-400	CLM50D-OVN-050-400-HDZ
Ответвитель Т-образный верт. вниз 50×500	342	503	198	0,8	2,60	CLM50D-OVN-050-500	CLM50D-OVN-050-500-HDZ
Ответвитель Т-образный верт. вниз 50×600	342	603	198	0,8	3,03	CLM50D-OVN-050-600	CLM50D-OVN-050-600-HDZ

* Указаны параметры для исполнения 1.

** Под заказ изделия могут быть окрашены в любой цвет из палитры RAL.

Наименование	Размеры, мм			Толщина металла*, мм	Масса*, кг	Артикул, исполнение 1**	Артикул, исполнение 2
	длина	ширина	высота				
Ответвитель Т-образный верт. вниз 80×80	372	83	228	0,8	1,10	CLM50D-OVN-080-080	CLM50D-OVN-080-080-HDZ
Ответвитель Т-образный верт. вниз 80×100	372	103	228	0,8	1,16	CLM50D-OVN-080-100	CLM50D-OVN-080-100-HDZ
Ответвитель Т-образный верт. вниз 80×150	372	153	228	0,8	1,37	CLM50D-OVN-080-150	CLM50D-OVN-080-150-HDZ
Ответвитель Т-образный верт. вниз 80×200	372	203	228	0,8	1,59	CLM50D-OVN-080-200	CLM50D-OVN-080-200-HDZ
Ответвитель Т-образный верт. вниз 80×300	372	303	228	0,8	2,06	CLM50D-OVN-080-300	CLM50D-OVN-080-300-HDZ
Ответвитель Т-образный верт. вниз 80×400	372	403	228	0,8	2,50	CLM50D-OVN-080-400	CLM50D-OVN-080-400-HDZ
Ответвитель Т-образный верт. вниз 80×500	372	503	228	0,8	2,96	CLM50D-OVN-080-500	CLM50D-OVN-080-500-HDZ
Ответвитель Т-образный верт. вниз 80×600	372	603	228	0,8	3,38	CLM50D-OVN-080-600	CLM50D-OVN-080-600-HDZ
Ответвитель Т-образный верт. вниз 100×100	392	103	248	0,8	1,36	CLM50D-OVN-100-100	CLM50D-OVN-100-100-HDZ
Ответвитель Т-образный верт. вниз 100×150	392	153	248	0,8	1,57	CLM50D-OVN-100-150	CLM50D-OVN-100-150-HDZ
Ответвитель Т-образный верт. вниз 100×200	392	203	248	0,8	1,80	CLM50D-OVN-100-200	CLM50D-OVN-100-200-HDZ
Ответвитель Т-образный верт. вниз 100×300	392	303	248	0,8	2,28	CLM50D-OVN-100-300	CLM50D-OVN-100-300-HDZ
Ответвитель Т-образный верт. вниз 100×400	392	403	248	0,8	2,73	CLM50D-OVN-100-400	CLM50D-OVN-100-400-HDZ
Ответвитель Т-образный верт. вниз 100×500	392	503	248	0,8	3,19	CLM50D-OVN-100-500	CLM50D-OVN-100-500-HDZ
Ответвитель Т-образный верт. вниз 100×600	392	603	248	0,8	3,65	CLM50D-OVN-100-600	CLM50D-OVN-100-600-HDZ

Ответвитель Т-образный вертикальный вниз боковой



Для организации Т-образного ответвления кабельной трассы вниз с поворотом трассы вокруг своей оси на 90°.
Поставляется в комплекте с крышкой.

Наименование	Размеры, мм			Толщ. мет.*, мм	Масса*, кг	Артикул, исполнение 1**	Артикул, исполнение 2
	длина	ширина	высота				
Ответвитель Т-образный верт. вниз боковой 50×50	330	53	183	0,8	0,80	CLM50D-OVNB-050-050	CLM50D-OVNB-050-050-HDZ
Ответвитель Т-образный верт. вниз боковой 50×100	412	103	191	0,8	1,17	CLM50D-OVNB-050-100	CLM50D-OVNB-050-100-HDZ
Ответвитель Т-образный верт. вниз боковой 50×150	462	153	191	0,8	1,61	CLM50D-OVNB-050-150	CLM50D-OVNB-050-150-HDZ
Ответвитель Т-образный верт. вниз боковой 50×200	512	203	191	0,8	1,18	CLM50D-OVNB-050-200	CLM50D-OVNB-050-200-HDZ
Ответвитель Т-образный верт. вниз боковой 50×300	612	303	191	0,8	3,50	CLM50D-OVNB-050-300	CLM50D-OVNB-050-300-HDZ
Ответвитель Т-образный верт. вниз боковой 50×400	712	403	191	0,8	5,09	CLM50D-OVNB-050-400	CLM50D-OVNB-050-400-HDZ
Ответвитель Т-образный верт. вниз боковой 50×500	812	503	191	0,8	7,26	CLM50D-OVNB-050-500	CLM50D-OVNB-050-500-HDZ
Ответвитель Т-образный верт. вниз боковой 50×600	912	603	191	0,8	9,14	CLM50D-OVNB-050-600	CLM50D-OVNB-050-600-HDZ
Ответвитель Т-образный верт. вниз боковой 80×80	392	83	221	0,8	1,20	CLM50D-OVNB-080-080	CLM50D-OVNB-080-080-HDZ
Ответвитель Т-образный верт. вниз боковой 80×100	412	103	221	0,8	1,17	CLM50D-OVNB-080-100	CLM50D-OVNB-080-100-HDZ
Ответвитель Т-образный верт. вниз боковой 80×150	462	153	221	0,8	1,81	CLM50D-OVNB-080-150	CLM50D-OVNB-080-150-HDZ
Ответвитель Т-образный верт. вниз боковой 80×200	512	203	221	0,8	2,36	CLM50D-OVNB-080-200	CLM50D-OVNB-080-200-HDZ
Ответвитель Т-образный верт. вниз боковой 80×300	612	303	221	0,8	3,68	CLM50D-OVNB-080-300	CLM50D-OVNB-080-300-HDZ
Ответвитель Т-образный верт. вниз боковой 80×400	712	403	221	0,8	5,30	CLM50D-OVNB-080-400	CLM50D-OVNB-080-400-HDZ
Ответвитель Т-образный верт. вниз боковой 80×500	812	403	221	0,8	7,18	CLM50D-OVNB-080-500	CLM50D-OVNB-080-500-HDZ
Ответвитель Т-образный верт. вниз боковой 80×600	912	403	221	0,8	9,33	CLM50D-OVNB-080-600	CLM50D-OVNB-080-600-HDZ
Ответвитель Т-образный верт. вниз боковой 100×100	412	103	241	0,8	1,49	CLM50D-OVNB-100-100	CLM50D-OVNB-100-100-HDZ
Ответвитель Т-образный верт. вниз боковой 100×150	462	153	241	0,8	1,94	CLM50D-OVNB-100-150	CLM50D-OVNB-100-150-HDZ
Ответвитель Т-образный верт. вниз боковой 100×200	512	203	241	0,8	2,49	CLM50D-OVNB-100-200	CLM50D-OVNB-100-200-HDZ
Ответвитель Т-образный верт. вниз боковой 100×300	612	303	241	0,8	3,82	CLM50D-OVNB-100-300	CLM50D-OVNB-100-300-HDZ
Ответвитель Т-образный верт. вниз боковой 100×400	712	403	241	0,8	5,45	CLM50D-OVNB-100-400	CLM50D-OVNB-100-400-HDZ
Ответвитель Т-образный верт. вниз боковой 100×500	812	503	241	0,8	7,24	CLM50D-OVNB-100-500	CLM50D-OVNB-100-500-HDZ
Ответвитель Т-образный верт. вниз боковой 100×600	912	603	241	0,8	9,51	CLM50D-OVNB-100-600	CLM50D-OVNB-100-600-HDZ

* Указаны параметры для исполнения 1.

** Под заказ изделия могут быть окрашены в любой цвет из палитры RAL.

Ответвитель Т-образный вертикальный вверх

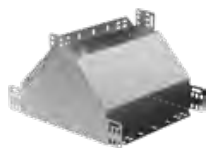

Для организации Т-образного ответвления кабельной трассы вверх без поворота вокруг своей оси.
Поставляется в комплекте с крышкой.

Наименование	Размеры, мм			Толщина металла*, мм	Масса*, кг	Артикул, исполнение 1**	Артикул, исполнение 2
	длина	ширина	высота				
Ответвитель Т-образный верт. вверх 50×50	235	53	135	0,8	0,61	CLM50D-OVV-050-050	CLM50D-OVV-050-050-HDZ
Ответвитель Т-образный верт. вверх 50×100	342	103	196	0,8	0,94	CLM50D-OVV-050-100	CLM50D-OVV-050-100-HDZ
Ответвитель Т-образный верт. вверх 50×150	342	153	196	0,8	1,14	CLM50D-OVV-050-150	CLM50D-OVV-050-150-HDZ
Ответвитель Т-образный верт. вверх 50×200	342	203	196	0,8	1,36	CLM50D-OVV-050-200	CLM50D-OVV-050-200-HDZ
Ответвитель Т-образный верт. вверх 50×300	342	303	196	0,8	1,79	CLM50D-OVV-050-300	CLM50D-OVV-050-300-HDZ
Ответвитель Т-образный верт. вверх 50×400	342	403	196	0,8	2,21	CLM50D-OVV-050-400	CLM50D-OVV-050-400-HDZ
Ответвитель Т-образный верт. вверх 50×500	342	503	196	0,8	2,63	CLM50D-OVV-050-500	CLM50D-OVV-050-500-HDZ
Ответвитель Т-образный верт. вверх 50×600	342	603	196	0,8	3,06	CLM50D-OVV-050-600	CLM50D-OVV-050-600-HDZ
Ответвитель Т-образный верт. вверх 80×80	372	83	226	0,8	0,97	CLM50D-OVV-080-080	CLM50D-OVV-080-080-HDZ
Ответвитель Т-образный верт. вверх 80×100	372	103	226	0,8	1,18	CLM50D-OVV-080-100	CLM50D-OVV-080-100-HDZ
Ответвитель Т-образный верт. вверх 80×150	372	153	226	0,8	1,40	CLM50D-OVV-080-150	CLM50D-OVV-080-150-HDZ
Ответвитель Т-образный верт. вверх 80×200	372	203	226	0,8	1,63	CLM50D-OVV-080-200	CLM50D-OVV-080-200-HDZ
Ответвитель Т-образный верт. вверх 80×300	372	303	226	0,8	2,07	CLM50D-OVV-080-300	CLM50D-OVV-080-300-HDZ
Ответвитель Т-образный верт. вверх 80×400	372	403	226	0,8	2,52	CLM50D-OVV-080-400	CLM50D-OVV-080-400-HDZ
Ответвитель Т-образный верт. вверх 80×500	372	503	226	0,8	2,97	CLM50D-OVV-080-500	CLM50D-OVV-080-500-HDZ
Ответвитель Т-образный верт. вверх 80×600	372	603	226	0,8	3,41	CLM50D-OVV-080-600	CLM50D-OVV-080-600-HDZ
Ответвитель Т-образный верт. вверх 100×100	392	103	246	0,8	1,35	CLM50D-OVV-100-100	CLM50D-OVV-100-100-HDZ
Ответвитель Т-образный верт. вверх 100×150	392	153	246	0,8	1,57	CLM50D-OVV-100-150	CLM50D-OVV-100-150-HDZ
Ответвитель Т-образный верт. вверх 100×200	392	203	246	0,8	1,80	CLM50D-OVV-100-200	CLM50D-OVV-100-200-HDZ
Ответвитель Т-образный верт. вверх 100×300	392	303	246	0,8	2,27	CLM50D-OVV-100-300	CLM50D-OVV-100-300-HDZ
Ответвитель Т-образный верт. вверх 100×400	392	403	246	0,8	2,64	CLM50D-OVV-100-400	CLM50D-OVV-100-400-HDZ
Ответвитель Т-образный верт. вверх 100×500	392	503	246	0,8	3,19	CLM50D-OVV-100-500	CLM50D-OVV-100-500-HDZ
Ответвитель Т-образный верт. вверх 100×600	392	603	246	0,8	3,65	CLM50D-OVV-100-600	CLM50D-OVV-100-600-HDZ

Ответвитель Т-образный вертикальный вверх боковой



Для организации Т-образного ответвления кабельной трассы вверх с поворотом трассы вокруг своей оси на 90°.
Поставляется в комплекте с крышкой.

Наименование	Размеры, мм			Толщ. мет.**, мм	Масса*, кг	Артикул, исполнение 1**	Артикул, исполнение 2
	длина	ширина	высота				
Ответвитель Т-образный верт. вверх боковой 50×50	250	52	140	0,8	0,52	CLM50D-OVVB-050-050	CLM50D-OVVB-050-050-HDZ
Ответвитель Т-образный верт. вверх боковой 50×100	392	102	180	0,8	1,12	CLM50D-OVVB-050-100	CLM50D-OVVB-050-100-HDZ
Ответвитель Т-образный верт. вверх боковой 50×150	442	152	180	0,8	1,57	CLM50D-OVVB-050-150	CLM50D-OVVB-050-150-HDZ
Ответвитель Т-образный верт. вверх боковой 50×200	492	202	180	0,8	2,16	CLM50D-OVVB-050-200	CLM50D-OVVB-050-200-HDZ
Ответвитель Т-образный верт. вверх боковой 50×300	592	302	180	0,8	3,37	CLM50D-OVVB-050-300	CLM50D-OVVB-050-300-HDZ
Ответвитель Т-образный верт. вверх боковой 50×400	692	402	180	0,8	4,92	CLM50D-OVVB-050-400	CLM50D-OVVB-050-400-HDZ
Ответвитель Т-образный верт. вверх боковой 50×500	792	502	180	0,8	6,73	CLM50D-OVVB-050-500	CLM50D-OVVB-050-500-HDZ
Ответвитель Т-образный верт. вверх боковой 50×600	892	602	180	0,8	8,80	CLM50D-OVVB-050-600	CLM50D-OVVB-050-600-HDZ
Ответвитель Т-образный верт. вверх боковой 80×80	371	82	210	0,8	1,10	CLM50D-OVVB-080-080	CLM50D-OVVB-080-080-HDZ
Ответвитель Т-образный верт. вверх боковой 80×100	392	102	210	0,8	1,28	CLM50D-OVVB-080-100	CLM50D-OVVB-080-100-HDZ
Ответвитель Т-образный верт. вверх боковой 80×150	442	152	210	0,8	1,74	CLM50D-OVVB-080-150	CLM50D-OVVB-080-150-HDZ
Ответвитель Т-образный верт. вверх боковой 80×200	492	202	210	0,8	2,28	CLM50D-OVVB-080-200	CLM50D-OVVB-080-200-HDZ
Ответвитель Т-образный верт. вверх боковой 80×300	592	302	210	0,8	3,56	CLM50D-OVVB-080-300	CLM50D-OVVB-080-300-HDZ
Ответвитель Т-образный верт. вверх боковой 80×400	692	402	210	0,8	5,13	CLM50D-OVVB-080-400	CLM50D-OVVB-080-400-HDZ
Ответвитель Т-образный верт. вверх боковой 80×500	792	502	210	0,8	6,96	CLM50D-OVVB-080-500	CLM50D-OVVB-080-500-HDZ
Ответвитель Т-образный верт. вверх боковой 80×600	892	602	210	0,8	9,08	CLM50D-OVVB-080-600	CLM50D-OVVB-080-600-HDZ

* Указаны параметры для исполнения 1.

** Под заказ изделия могут быть окрашены в любой цвет из палитры RAL.

Наименование	Размеры, мм			Толщ. мет. *, мм	Масса*, кг	Артикул, исполнение 1**	Артикул, исполнение 2
	длина	ширина	высота				
Ответвитель Т-образный верт. вверх боковой 100×100	392	102	230	0,8	1,35	CLM50D-OVVB-100-100	CLM50D-OVVB-100-100-HDZ
Ответвитель Т-образный верт. вверх боковой 100×150	442	152	230	0,8	1,84	CLM50D-OVVB-100-150	CLM50D-OVVB-100-150-HDZ
Ответвитель Т-образный верт. вверх боковой 100×200	492	202	230	0,8	2,39	CLM50D-OVVB-100-200	CLM50D-OVVB-100-200-HDZ
Ответвитель Т-образный верт. вверх боковой 100×300	592	302	230	0,8	3,69	CLM50D-OVVB-100-300	CLM50D-OVVB-100-300-HDZ
Ответвитель Т-образный верт. вверх боковой 100×400	692	402	230	0,8	5,26	CLM50D-OVVB-100-400	CLM50D-OVVB-100-400-HDZ
Ответвитель Т-образный верт. вверх боковой 100×500	792	502	230	0,8	7,11	CLM50D-OVVB-100-500	CLM50D-OVVB-100-500-HDZ
Ответвитель Т-образный верт. вверх боковой 100×600	892	602	230	0,8	9,24	CLM50D-OVVB-100-600	CLM50D-OVVB-100-600-HDZ

Пластина соединительная



Для соединения лотков и аксессуаров между собой.

Наименование	Размеры, мм		Толщина металла*, мм	Масса*, кг	Кол-во в упак., шт.	Артикул, исполнение 1**	Артикул, исполнение 2
	длина	ширина					
Пластина соединительная h35	190	18	1,5	0,03	2	CLP1S-035-1	CLP1S-035-HDZ
Пластина соединительная h50	190	33	1,5	0,05	2	CLP1S-050	CLP1S-050-M-HDZ
Пластина соединительная h80	190	52	1,5	0,09	2	CLP1S-080	CLP1S-080-M-HDZ
Пластина соединительная h100	190	62	1,5	0,11	2	CLP1S-100	CLP1S-100-M-HDZ

Пластина шарнирного соединения



Для соединения лотков под произвольным углом.

Наименование	Размеры, мм		Толщина металла*, мм	Масса*, кг	Кол-во в упак., шт.	Артикул, исполнение 1**	Артикул, исполнение 2
	длина	ширина					
Пластина шарнирного соединения h35	138	18	2,0	0,03	2	CLP1SH-035-1	CLP1SH-035-HDZ
Пластина шарнирного соединения h50	163	33	2,0	0,07	2	CLP1SH-050	CLP1SH-050-M-HDZ
Пластина шарнирного соединения h80	188	52	2,0	0,14	2	CLP1SH-080	CLP1SH-080-M-HDZ
Пластина шарнирного соединения h100	203	62	2,0	0,18	2	CLP1SH-100	CLP1SH-100-M-HDZ

Перегородка разделительная



Для разделения лотка на две и более части в случае монтажа в одном лотке проводки разного типа (информационной и силовой).

Наименование	Длина, мм	Ширина, мм	Высота, мм	Толщина, мм	Масса*, кг	Кол-во в упак., шт.	Артикул, исполнение 1**	Артикул, исполнение 2
Перегородка разделительная h=50мм L2000	1956	25	45	0,8	0,92	2	CLM50D-RP-050-20	CLM50D-RP-050-20-HDZ
Перегородка разделительная h=80мм L2000	1956	25	75	0,8	1,29	2	CLM50D-RP-080-20	CLM50D-RP-080-20-HDZ
Перегородка разделительная h=100мм L2000	1956	25	95	0,8	1,54	2	CLM50D-RP-100-20	CLM50D-RP-100-20-HDZ
Перегородка разделительная h=35мм L3000	2963	25	30	0,8	1,12	3	CLM50D-RP-035-30	CLM50D-RP-035-30-HDZ
Перегородка разделительная h=50мм L3000	2963	25	45	0,8	1,40	3	CLM50D-RP-050-30	CLM50D-RP-050-30-HDZ
Перегородка разделительная h=80мм L3000	2963	25	75	0,8	1,96	3	CLM50D-RP-080-30	CLM50D-RP-080-30-HDZ
Перегородка разделительная h=100мм L3000	2963	25	95	0,8	2,33	3	CLM50D-RP-100-30	CLM50D-RP-100-30-HDZ

* Указаны параметры для исполнения 1.

** Под заказ изделия могут быть окрашены в любой цвет из палитры RAL.

Переходник



Для осуществления простого перехода по ширине трассы кабельных лотков.

Наименование	Изменение ширины трассы, мм	Высота, мм	Толщина металла*, мм	Масса*, кг	Кол-во в упак., шт.	Артикул, исполнение 1**	Артикул, исполнение 2
Переходник Н35×50	50	35	1,5	0,05	20	CLP1H-035-050	
Переходник Н35×100	100	35	1,5	0,06	20	CLP1H-035-100	
Переходник Н35×150	150	35	1,5	0,07	20	CLP1H-035-150	
Переходник Н35×200	200	35	1,5	0,08	20	CLP1H-035-200	
Переходник Н35×300	300	35	1,5	0,10	20	CLP1H-035-300	
Переходник Н35×400	400	35	1,5	0,13	20	CLP1H-035-400	
Переходник Н50×50	50	50	1,5	0,09	2	CLP1H-050-050	CLP1H-050-050-M-HDZ
Переходник Н50×100	100	50	1,5	0,11	2	CLP1H-050-100	CLP1H-050-100-M-HDZ
Переходник Н50×150	150	50	1,5	0,13	2	CLP1H-050-150	CLP1H-050-150-M-HDZ
Переходник Н50×200	200	50	1,5	0,17	2	CLP1H-050-200	CLP1H-050-200-M-HDZ
Переходник Н50×300	300	50	1,5	0,21	2	CLP1H-050-300	CLP1H-050-300-M-HDZ
Переходник Н50×400	400	50	1,5	0,07	2	CLP1H-050-400	CLP1H-050-400-M-HDZ
Переходник Н80×50	50	80	1,5	0,15	2	CLP1H-080-050	CLP1H-080-050-M-HDZ
Переходник Н80×100	100	80	1,5	0,18	2	CLP1H-080-100	CLP1H-080-100-M-HDZ
Переходник Н80×150	150	80	1,5	0,21	2	CLP1H-080-150	CLP1H-080-150-M-HDZ
Переходник Н80×200	200	80	1,5	0,28	2	CLP1H-080-200	CLP1H-080-200-M-HDZ
Переходник Н80×300	300	80	1,5	0,34	2	CLP1H-080-300	CLP1H-080-300-M-HDZ
Переходник Н80×400	400	80	1,5	0,12	2	CLP1H-080-400	CLP1H-080-400-M-HDZ
Переходник Н100×50	50	100	1,5	0,19	2	CLP1H-100-050	CLP1H-100-050-M-HDZ
Переходник Н100×100	100	100	1,5	0,22	2	CLP1H-100-100	CLP1H-100-100-M-HDZ
Переходник Н100×150	150	100	1,5	0,26	2	CLP1H-100-150	CLP1H-100-150-M-HDZ
Переходник Н100×200	200	100	1,5	0,33	2	CLP1H-100-200	CLP1H-100-200-M-HDZ
Переходник Н100×300	300	100	1,5	0,41	2	CLP1H-100-300	CLP1H-100-300-M-HDZ
Переходник Н100×400	400	100	1,5	0,51	2	CLP1H-100-400	CLP1H-100-400-M-HDZ

Переходник по высоте



Для осуществления простого перехода по высоте трассы кабельных лотков.

Наименование	Изменение высоты борта Н, мм	Ширина лотка В, мм	Толщина металла*, мм	Масса*, кг	Кол-во в упак., шт.	Артикул, исполнение 1**
Переходник по высоте 35×100В100	Н 35 ↔ Н 100	100	0,8	0,10	2	CLP1H-035-100-100
Переходник по высоте 35×100В150	Н 35 ↔ Н 100	150	0,8	0,14	2	CLP1H-035-100-150
Переходник по высоте 35×100В200	Н 35 ↔ Н 100	200	0,8	0,18	2	CLP1H-035-100-200
Переходник по высоте 35×100В300	Н 35 ↔ Н 100	300	0,8	0,25	2	CLP1H-035-100-300
Переходник по высоте 35×50В100	Н 35 ↔ Н 50	100	0,8	0,05	2	CLP1H-035-050-100
Переходник по высоте 35×50В150	Н 35 ↔ Н 50	150	0,8	0,06	2	CLP1H-035-050-150
Переходник по высоте 35×50В200	Н 35 ↔ Н 50	200	0,8	0,07	2	CLP1H-035-050-200
Переходник по высоте 35×50В300	Н 35 ↔ Н 50	300	0,8	0,10	2	CLP1H-035-050-300
Переходник по высоте 35×50В50	Н 35 ↔ Н 50	50	0,8	0,03	2	CLP1H-035-050-050
Переходник по высоте 35×80В100	Н 35 ↔ Н 80	100	0,8	0,08	2	CLP1H-035-080-100
Переходник по высоте 35×80В150	Н 35 ↔ Н 80	150	0,8	0,11	2	CLP1H-035-080-150
Переходник по высоте 35×80В200	Н 35 ↔ Н 80	200	0,8	0,15	2	CLP1H-035-080-200
Переходник по высоте 35×80В300	Н 35 ↔ Н 80	300	0,8	0,21	2	CLP1H-035-080-300

* Указаны параметры для исполнения 1.

** Под заказ изделия могут быть окрашены в любой цвет из палитры RAL.

Наименование	Изменение высоты борта Н, мм	Ширина лотка В, мм	Толщина металла*, мм	Масса*, кг	Кол-во в упак., шт.	Артикул, исполнение 1**
Переходник по высоте 50×100В100	Н 50 ↔ Н 100	100	0,8	0,05	2	CLP1H-050-100-100
Переходник по высоте 50×100В150	Н 50 ↔ Н 100	150	0,8	0,06	2	CLP1H-050-100-150
Переходник по высоте 50×100В200	Н 50 ↔ Н 100	200	0,8	0,12	2	CLP1H-050-100-200
Переходник по высоте 50×100В300	Н 50 ↔ Н 100	300	0,8	0,16	2	CLP1H-050-100-300
Переходник по высоте 50×100В400	Н 50 ↔ Н 100	400	0,8	0,22	2	CLP1H-050-100-400
Переходник по высоте 50×100В500	Н 50 ↔ Н 100	500	0,8	0,29	2	CLP1H-050-100-500
Переходник по высоте 50×80В100	Н 50 ↔ Н 80	100	0,8	0,06	2	CLP1H-050-080-100
Переходник по высоте 50×80В150	Н 50 ↔ Н 80	150	0,8	0,07	2	CLP1H-050-080-150
Переходник по высоте 50×80В200	Н 50 ↔ Н 80	200	0,8	0,09	2	CLP1H-050-080-200
Переходник по высоте 50×80В300	Н 50 ↔ Н 80	300	0,8	0,13	2	CLP1H-050-080-300
Переходник по высоте 50×80В400	Н 50 ↔ Н 80	400	0,8	0,17	2	CLP1H-050-080-400
Переходник по высоте 50×80В500	Н 50 ↔ Н 80	500	0,8	0,21	2	CLP1H-050-080-500
Переходник по высоте 80×100В100	Н 80 ↔ Н 100	100	0,8	0,05	2	CLP1H-080-100-100
Переходник по высоте 80×100В150	Н 80 ↔ Н 100	150	0,8	0,07	2	CLP1H-080-100-150
Переходник по высоте 80×100В200	Н 80 ↔ Н 100	200	0,8	0,08	2	CLP1H-080-100-200
Переходник по высоте 80×100В300	Н 80 ↔ Н 100	300	0,8	0,12	2	CLP1H-080-100-300
Переходник по высоте 80×100В400	Н 80 ↔ Н 100	400	0,8	0,15	2	CLP1H-080-100-400
Переходник по высоте 80×100В500	Н 80 ↔ Н 100	500	0,8	0,18	2	CLP1H-080-100-500

Заглушка



Для торцевой заглушки трассы кабельных лотков.

Наименование	Высота борта, мм	Ширина лотка, мм	Толщина металла*, мм	Масса*, кг	Кол-во в упак., шт.	Артикул, исполнение 1**	Артикул, исполнение 2
Заглушка Н35×50	35	50	0,8	0,025	2	CLP1Z-035-050	
Заглушка Н35×100	35	100	0,8	0,031	2	CLP1Z-035-100	
Заглушка Н35×150	35	150	0,8	0,044	2	CLP1Z-035-150	
Заглушка Н35×200	35	200	0,8	0,057	2	CLP1Z-035-200	
Заглушка Н35×300	35	300	0,8	0,083	2	CLP1Z-035-300	
Заглушка Н50×50	50	50	0,8	0,023	2	CLP1Z-050-050	CLP1Z-050-100-M-HDZ
Заглушка Н50×100	50	100	0,8	0,041	2	CLP1Z-50-100	CLP1Z-050-050-M-HDZ
Заглушка Н50×150	50	150	0,8	0,058	2	CLP1Z-50-150	CLP1Z-050-150-M-HDZ
Заглушка Н50×200	50	200	0,8	0,076	2	CLP1Z-050-200	CLP1Z-050-200-M-HDZ
Заглушка Н50×300	50	300	0,8	0,111	2	CLP1Z-050-300	CLP1Z-050-300-M-HDZ
Заглушка Н50×400	50	400	0,8	0,146	2	CLP1Z-050-400	CLP1Z-050-400-M-HDZ
Заглушка Н50×500	50	500	0,8	0,182	2	CLP1Z-050-500	CLP1Z-050-500-M-HDZ
Заглушка Н80×80	80	80	0,8	0,07	2	CLP1Z-080-080	CLP1Z-080-080-HDZ
Заглушка Н80×100	80	100	0,8	0,075	2	CLP1Z-080-100	CLP1Z-080-100-M-HDZ
Заглушка Н80×150	80	150	0,8	0,102	2	CLP1Z-080-150	CLP1Z-080-150-M-HDZ
Заглушка Н80×200	80	200	0,8	0,129	2	CLP1Z-080-200	CLP1Z-080-200-M-HDZ
Заглушка Н80×300	80	300	0,8	0,183	2	CLP1Z-080-300	CLP1Z-080-300-M-HDZ
Заглушка Н80×400	80	400	0,8	0,237	2	CLP1Z-080-400	CLP1Z-080-400-M-HDZ
Заглушка Н80×500	80	500	0,8	0,291	2	CLP1Z-080-500	CLP1Z-080-500-M-HDZ
Заглушка Н100×100	100	100	0,8	0,094	2	CLP1Z-100-100	CLP1Z-100-100-M-HDZ
Заглушка Н100×150	100	150	0,8	0,128	2	CLP1Z-100-150	CLP1Z-100-150-M-HDZ
Заглушка Н100×200	100	200	0,8	0,161	2	CLP1Z-100-200	CLP1Z-100-200-M-HDZ
Заглушка Н100×300	100	300	0,8	0,228	2	CLP1Z-100-300	CLP1Z-100-300-M-HDZ
Заглушка Н100×400	100	400	0,8	0,294	2	CLP1Z-100-400	CLP1Z-100-400-M-HDZ
Заглушка Н100×500	100	500	0,8	0,361	2	CLP1Z-100-500	CLP1Z-100-500-M-HDZ

* Указаны параметры для исполнения 1.

** Под заказ изделия могут быть окрашены в любой цвет из палитры RAL.

Соединительный фланец



Предназначен для ввода кабельной трассы в стену, потолок или оборудование.

Наименование	Высота борта, мм	Ширина лотка, мм	Толщина металла*, мм	Масса*, кг	Кол-во в упак., шт.	Артикул, исполнение 1**	Артикул, исполнение 2
Соединительный фланец 50×50	50	50	1,0	0,11	40	CLP1CF-050-050	CLP1CF-050-050-M-HDZ
Соединительный фланец 50×100	50	100	1,0	0,16	24	CLP1CF-050-100	CLP1CF-050-100-M-HDZ
Соединительный фланец 50×150	50	150	1,0	0,21	16	CLP1CF-050-150	CLP1CF-050-150-M-HDZ
Соединительный фланец 50×200	50	200	1,0	0,26	12	CLP1CF-050-200	CLP1CF-050-200-M-HDZ
Соединительный фланец 50×300	50	300	1,0	0,36	8	CLP1CF-050-300	CLP1CF-050-300-M-HDZ
Соединительный фланец 50×400	50	400	1,0	0,46	6	CLP1CF-050-400	CLP1CF-050-400-M-HDZ
Соединительный фланец 50×500	50	500	1,0	0,56	4	CLP1CF-050-500	CLP1CF-050-500-M-HDZ
Наименование	Высота борта, мм	Ширина лотка, мм	Толщина металла*, мм	Масса*, кг	Кол-во в упак., шт.	Артикул, исполнение 1**	Артикул, исполнение 2
Соединительный фланец 80×80	80	80	1,0	0,19	18	CLP1CF-080-080	CLP1CF-080-080-M-HDZ
Соединительный фланец 80×100	80	100	1,0	0,21	16	CLP1CF-080-100	CLP1CF-080-100-M-HDZ
Соединительный фланец 80×150	80	150	1,0	0,25	12	CLP1CF-080-150	CLP1CF-080-150-M-HDZ
Соединительный фланец 80×200	80	200	1,0	0,31	8	CLP1CF-080-200	CLP1CF-080-200-M-HDZ
Соединительный фланец 80×300	80	300	1,0	0,4	6	CLP1CF-080-300	CLP1CF-080-300-M-HDZ
Соединительный фланец 80×400	80	400	1,0	0,5	4	CLP1CF-080-400	CLP1CF-080-400-M-HDZ
Соединительный фланец 80×500	80	500	1,0	0,6	2	CLP1CF-080-500	CLP1CF-080-500-M-HDZ
Соединительный фланец 100×100	100	100	1,0	0,24	12	CLP1CF-100-100	CLP1CF-100-100-M-HDZ
Соединительный фланец 100×150	100	150	1,0	0,29	8	CLP1CF-100-150	CLP1CF-100-150-M-HDZ
Соединительный фланец 100×200	100	200	1,0	0,34	6	CLP1CF-100-200	CLP1CF-100-200-M-HDZ
Соединительный фланец 100×300	100	300	1,0	0,43	4	CLP1CF-100-300	CLP1CF-100-300-M-HDZ
Соединительный фланец 100×400	100	400	1,0	0,53	2	CLP1CF-100-400	CLP1CF-100-400-M-HDZ
Соединительный фланец 100×500	100	500	1,0	0,63	2	CLP1CF-100-500	CLP1CF-100-500-M-HDZ

Держатель крышки лотка боковой



Для дополнительной фиксации крышки лотков в случае вертикальной прокладки или установки на открытом воздухе.

Наименование	Длина, мм	Ширина, мм	Высота, мм	Толщина, мм	Масса*, кг	Кол-во в упаковке, шт.	Артикул, исполнение 1	Артикул, исполнение 2
Держатель крышки лотка боковой h=50 мм	47	30	14	1,0	0,014	20	CLM50D-DK-035-050	CLM50D-DK-035-050-HDZ
Держатель крышки лотка боковой h=80/100 мм	62	30	14	1,0	0,019	20	CLM50D-DK-080-100	CLM50D-DK-080-100-HDZ

Пластина заземления GP



Для передачи заземления на стыкуемых элементах лотков и аксессуаров.

Наименование	Длина, мм	Ширина, мм	Масса, кг	Кол-во в упак., шт.	Артикул
Пластина заземления GP	52	18	0,03	100	CLP1Z-GP

* Указаны параметры для исполнения 1.

** Под заказ изделия могут быть окрашены в любой цвет из палитры RAL.

Пластина монтажная вертикальная



Для монтажа распаячных коробок серии КМ.
Толщина металла 1,5 мм.

Наименование	Длина, мм	Ширина, мм	Масса*, кг	Кол-во в упак., шт.	Артикул, исполнение 1**	Артикул, исполнение 2
Пластина монтажная вертикальная	135	104	0,15	10	CLP1M-MPV	CLP1M-MPV-M-HDZ

Хомуты крышки



Для дополнительной фиксации крышки лотков в случае вертикальной прокладки или установки на открытом воздухе.

Высота борта лотка	Ширина лотка, мм	Длина, мм	Масса, кг/шт.	Артикул 1*
35	50	210,4	0,022	CKL10D-HK-035-050-EZ
	100	310,4	0,034	CKL10D-HK-035-100-EZ
	150	410,4	0,046	CKL10D-HK-035-150-EZ
	200	510,4	0,057	CKL10D-HK-035-200-EZ
	300	710,4	0,081	CKL10D-HK-035-300-EZ
50	50	240,4	0,028	CKL10D-HK-050-050-EZ
	100	340,4	0,037	CKL10D-HK-050-100-EZ
	150	440,4	0,05	CKL10D-HK-050-150-EZ
	200	540,4	0,061	CKL10D-HK-050-200-EZ
	300	740,4	0,084	CKL10D-HK-050-300-EZ
	400	940,4	0,108	CKL10D-HK-050-400-EZ
	500	1140,4	0,131	CKL10D-HK-050-500-EZ
	600	1340,4	0,155	CKL10D-HK-050-600-EZ
80	80	360,4	0,04	CKL10D-HK-080-080-EZ
	100	400,4	0,048	CKL10D-HK-080-100-EZ
	150	500,4	0,056	CKL10D-HK-080-150-EZ
	200	600,4	0,069	CKL10D-HK-080-200-EZ
	300	800,4	0,091	CKL10D-HK-080-300-EZ
	400	1000,4	0,115	CKL10D-HK-080-400-EZ
	500	1200,4	0,138	CKL10D-HK-080-500-EZ
	600	1400,4	0,161	CKL10D-HK-080-600-EZ
100	100	440,4	0,409	CKL10D-HK-100-100-EZ
	150	540,4	0,061	CKL10D-HK-100-150-EZ
	200	640,4	0,072	CKL10D-HK-100-200-EZ
	300	840,4	0,096	CKL10D-HK-100-300-EZ
	400	1040,4	0,119	CKL10D-HK-100-400-EZ
	500	1240,4	0,143	CKL10D-HK-100-500-EZ
	600	1440,4	0,166	CKL10D-HK-100-600-EZ

* Указаны параметры для исполнения 1.

** Под заказ изделия могут быть окрашены в любой цвет из палитры RAL.

Лестничные лотки и аксессуары LESTA

Новая линейка металлических лестничных лотков LESTA позволяет организовать надежную прокладку кабельной трассы на объектах промышленного, коммерческого и гражданского строительства с высокими требованиями к нагрузке и стойкости к коррозии.

Произведено
в
России

LESTA

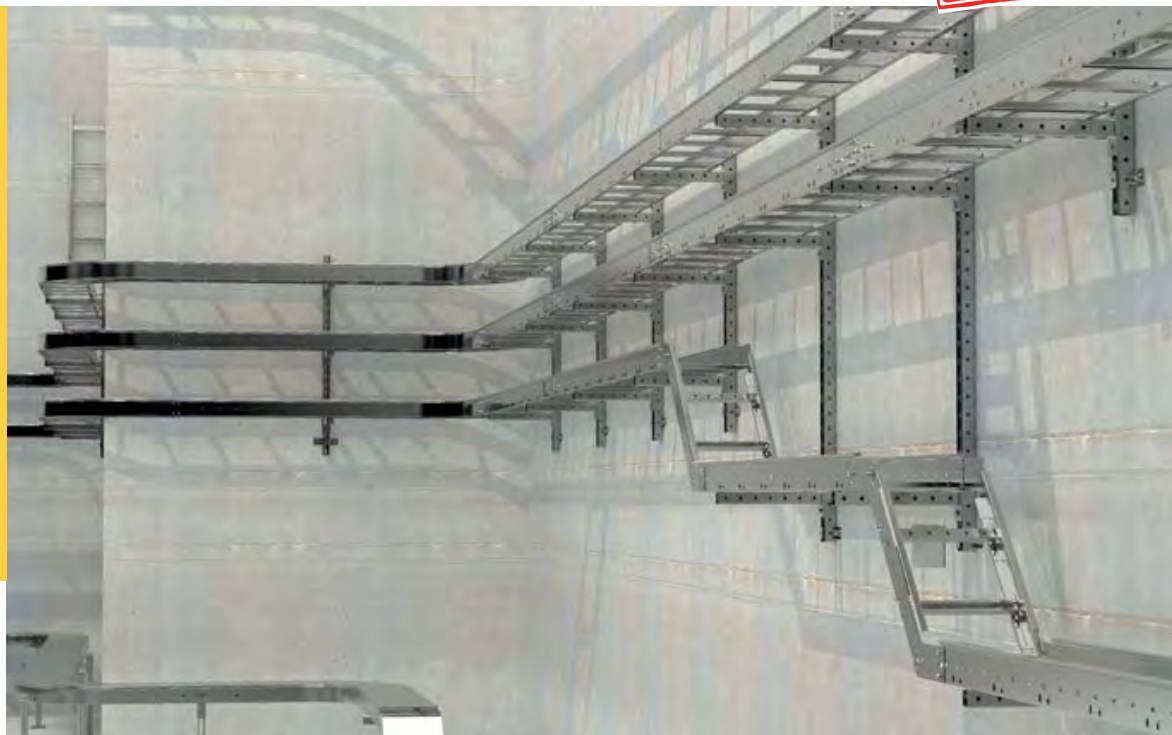

5

Преимущества

- Высокие показатели несущей способности лестничных лотков позволяют прокладывать кабельные трассы с безопасной рабочей нагрузкой (БРН) свыше 600 кг/м;
- Широкий ассортимент лестничных лотков и аксессуаров позволяет спроектировать кабельную трассу любой сложности;
- Аксессуары с радиусом поворота $R=300$ мм и $R=600$ мм дают возможность прокладывать трассу с использованием кабелей большого сечения;
- 2 типа защитного покрытия лестничных лотков позволяют использовать лоток как в закрытых помещениях, так и на открытом воздухе с сохранением срока службы;
- Соединение лонжерона и перекладины методом клинчинга не нарушает защитное покрытие кабельных лотков и повышает прочностные характеристики;
- Запатентованное техническое решение является инновационным на рынке металлических кабеленесущих систем и не имеет аналогов в мире.

Технические характеристики

Материал и тип исполнения:	а) исполнение 1 – сталь, оцинкованная по методу Сендзимира б) исполнение 2 – горячеоцинкованная сталь (HDZ)
Цвет	серебристый
Гарантия:	3 года при соблюдении условий эксплуатации, хранения, транспортирования и монтажа
Срок службы	20 лет
Область применения	на открытом воздухе и внутри производственных, торговых, офисных и других помещений

Лотки лестничные



Предназначены для открытой прокладки кабельных линий на промышленных и гражданских объектах.

Размер лотка	Длина, мм	Ширина, мм	Высота, мм	Толщина лонжерона, мм	Масса*, кг/м	Кол-во в упак., м	Артикул, исполнение 1	Артикул, исполнение 2
Высота борта 55 мм								
55×200×3000-1,0	3000	200	55	1,0	2,17	6	CLM40-055-200-3-100	CLM40-055-200-3-100-HDZ
55×300×3000-1,0	3000	300	55	1,0	2,23	6	CLM40-055-300-3-100	CLM40-055-300-3-100-HDZ
55×400×3000-1,0	3000	400	55	1,0	2,57	6	CLM40-055-400-3-100	CLM40-055-400-3-100-HDZ
55×500×3000-1,0	3000	500	55	1,0	2,80	6	CLM40-055-500-3-100	CLM40-055-500-3-100-HDZ
55×600×3000-1,0	3000	600	55	1,0	3,00	6	CLM40-055-600-3-100	CLM40-055-600-3-100-HDZ
55×200×6000-1,0	6000	200	55	1,0	2,17	12	CLM40-055-200-6-100	CLM40-055-200-6-100-HDZ
55×300×6000-1,0	6000	300	55	1,0	2,23	12	CLM40-055-300-6-100	CLM40-055-300-6-100-HDZ
55×400×6000-1,0	6000	400	55	1,0	2,57	12	CLM40-055-400-6-100	CLM40-055-400-6-100-HDZ
55×500×6000-1,0	6000	500	55	1,0	2,80	12	CLM40-055-500-6-100	CLM40-055-500-6-100-HDZ
55×600×6000-1,0	6000	600	55	1,0	3,00	12	CLM40-055-600-6-100	CLM40-055-600-6-100-HDZ
55×200×3000-1,2	3000	200	55	1,2	2,53	6	CLM40-055-200-3-120	CLM40-055-200-3-120-HDZ
55×300×3000-1,2	3000	300	55	1,2	2,77	6	CLM40-055-300-3-120	CLM40-055-300-3-120-HDZ
55×400×3000-1,2	3000	400	55	1,2	3,03	6	CLM40-055-400-3-120	CLM40-055-400-3-120-HDZ
55×500×3000-1,2	3000	500	55	1,2	3,30	6	CLM40-055-500-3-120	CLM40-055-500-3-120-HDZ
55×600×3000-1,2	3000	600	55	1,2	3,57	6	CLM40-055-600-3-120	CLM40-055-600-3-120-HDZ
55×200×6000-1,2	6000	200	55	1,2	2,53	12	CLM40-055-200-6-120	CLM40-055-200-6-120-HDZ
55×300×6000-1,2	6000	300	55	1,2	2,77	12	CLM40-055-300-6-120	CLM40-055-300-6-120-HDZ
55×400×6000-1,2	6000	400	55	1,2	3,03	12	CLM40-055-400-6-120	CLM40-055-400-6-120-HDZ
55×500×6000-1,2	6000	500	55	1,2	3,30	12	CLM40-055-500-6-120	CLM40-055-500-6-120-HDZ
55×600×6000-1,2	6000	600	55	1,2	3,57	12	CLM40-055-600-6-120	CLM40-055-600-6-120-HDZ
55×200×3000-1,5	3000	200	55	1,5	3,00	6	CLM40-055-200-3-150	CLM40-055-200-3-150-HDZ
55×300×3000-1,5	3000	300	55	1,5	3,23	6	CLM40-055-300-3-150	CLM40-055-300-3-150-HDZ
55×400×3000-1,5	3000	400	55	1,5	3,42	6	CLM40-055-400-3-150	CLM40-055-400-3-150-HDZ
55×500×3000-1,5	3000	500	55	1,5	3,77	6	CLM40-055-500-3-150	CLM40-055-500-3-150-HDZ
55×600×3000-1,5	3000	600	55	1,5	4,03	6	CLM40-055-600-3-150	CLM40-055-600-3-150-HDZ
55×200×6000-1,5	6000	200	55	1,5	3,00	12	CLM40-055-200-6-150	CLM40-055-200-6-150-HDZ
55×300×6000-1,5	6000	300	55	1,5	3,23	12	CLM40-055-300-6-150	CLM40-055-300-6-150-HDZ
55×400×6000-1,5	6000	400	55	1,5	3,42	12	CLM40-055-400-6-150	CLM40-055-400-6-150-HDZ
55×500×6000-1,5	6000	500	55	1,5	3,77	12	CLM40-055-500-6-150	CLM40-055-500-6-150-HDZ
55×600×6000-1,5	6000	600	55	1,5	4,03	12	CLM40-055-600-6-150	CLM40-055-600-6-150-HDZ
Высота борта 80 мм								
80×200×3000-1,0	3000	200	80	1,0	2,53	6	CLM40-080-200-3-100	CLM40-080-200-3-100-HDZ
80×300×3000-1,0	3000	300	80	1,0	2,70	6	CLM40-080-300-3-100	CLM40-080-300-3-100-HDZ
80×400×3000-1,0	3000	400	80	1,0	2,93	6	CLM40-080-400-3-100	CLM40-080-400-3-100-HDZ
80×500×3000-1,0	3000	500	80	1,0	3,17	6	CLM40-080-500-3-100	CLM40-080-500-3-100-HDZ
80×600×3000-1,0	3000	600	80	1,0	3,37	6	CLM40-080-600-3-100	CLM40-080-600-3-100-HDZ

* Указаны параметры для исполнения 1.

Размер лотка	Длина, мм	Ширина, мм	Высота, мм	Толщина лонжерона, мм	Масса*, кг/м	Кол-во в упак., м	Артикул, исполнение 1	Артикул, исполнение 2
80×200×6000-1,0	6000	200	80	1,0	2,53	12	CLM40-080-200-6-100	CLM40-080-200-6-100-HDZ
80×300×6000-1,0	6000	300	80	1,0	2,70	12	CLM40-080-300-6-100	CLM40-080-300-6-100-HDZ
80×400×6000-1,0	6000	400	80	1,0	2,93	12	CLM40-080-400-6-100	CLM40-080-400-6-100-HDZ
80×500×6000-1,0	6000	500	80	1,0	3,17	12	CLM40-080-500-6-100	CLM40-080-500-6-100-HDZ
80×600×6000-1,0	6000	600	80	1,0	3,37	12	CLM40-080-600-6-100	CLM40-080-600-6-100-HDZ
80×200×3000-1,2	3000	200	80	1,2	3,00	6	CLM40-080-200-3-120	CLM40-080-200-3-120-HDZ
80×300×3000-1,2	3000	300	80	1,2	3,23	6	CLM40-080-300-3-120	CLM40-080-300-3-120-HDZ
80×400×3000-1,2	3000	400	80	1,2	3,50	6	CLM40-080-400-3-120	CLM40-080-400-3-120-HDZ
80×500×3000-1,2	3000	500	80	1,2	3,77	6	CLM40-080-500-3-120	CLM40-080-500-3-120-HDZ
80×600×3000-1,2	3000	600	80	1,2	4,03	6	CLM40-080-600-3-120	CLM40-080-600-3-120-HDZ
80×200×6000-1,2	6000	200	80	1,2	3,00	12	CLM40-080-200-6-120	CLM40-080-200-6-120-HDZ
80×300×6000-1,2	6000	300	80	1,2	3,23	12	CLM40-080-300-6-120	CLM40-080-300-6-120-HDZ
80×400×6000-1,2	6000	400	80	1,2	3,50	12	CLM40-080-400-6-120	CLM40-080-400-6-120-HDZ
80×500×6000-1,2	6000	500	80	1,2	3,77	12	CLM40-080-500-6-120	CLM40-080-500-6-120-HDZ
80×600×6000-1,2	6000	600	80	1,2	4,03	12	CLM40-080-600-6-120	CLM40-080-600-6-120-HDZ
80×200×3000-1,5	3000	200	80	1,5	3,53	6	CLM40-080-200-3-150	CLM40-080-200-3-150-HDZ
80×300×3000-1,5	3000	300	80	1,5	3,77	6	CLM40-080-300-3-150	CLM40-080-300-3-150-HDZ
80×400×3000-1,5	3000	400	80	1,5	4,03	6	CLM40-080-400-3-150	CLM40-080-400-3-150-HDZ
80×500×3000-1,5	3000	500	80	1,5	4,30	6	CLM40-080-500-3-150	CLM40-080-500-3-150-HDZ
80×600×3000-1,5	3000	600	80	1,5	4,57	6	CLM40-080-600-3-150	CLM40-080-600-3-150-HDZ
80×200×6000-1,5	6000	200	80	1,5	3,53	12	CLM40-080-200-6-150	CLM40-080-200-6-150-HDZ
80×300×6000-1,5	6000	300	80	1,5	3,77	12	CLM40-080-300-6-150	CLM40-080-300-6-150-HDZ
80×400×6000-1,5	6000	400	80	1,5	4,03	12	CLM40-080-400-6-150	CLM40-080-400-6-150-HDZ
80×500×6000-1,5	6000	500	80	1,5	4,30	12	CLM40-080-500-6-150	CLM40-080-500-6-150-HDZ
80×600×6000-1,5	6000	600	80	1,5	4,57	12	CLM40-080-600-6-150	CLM40-080-600-6-150-HDZ
Высота борта 100 мм								
100×200×3000-1,0	3000	200	100	1,0	2,83	6	CLM40-100-200-3-100	CLM40-100-200-3-100-HDZ
100×300×3000-1,0	3000	300	100	1,0	3,00	6	CLM40-100-300-3-100	CLM40-100-300-3-100-HDZ
100×400×3000-1,0	3000	400	100	1,0	3,23	6	CLM40-100-400-3-100	CLM40-100-400-3-100-HDZ
100×500×3000-1,0	3000	500	100	1,0	3,47	6	CLM40-100-500-3-100	CLM40-100-500-3-100-HDZ
100×600×3000-1,0	3000	600	100	1,0	3,67	6	CLM40-100-600-3-100	CLM40-100-600-3-100-HDZ
100×200×6000-1,0	6000	200	100	1,0	2,83	12	CLM40-100-200-6-100	CLM40-100-200-6-100-HDZ
100×300×6000-1,0	6000	300	100	1,0	3,00	12	CLM40-100-300-6-100	CLM40-100-300-6-100-HDZ
100×400×6000-1,0	6000	400	100	1,0	3,23	12	CLM40-100-400-6-100	CLM40-100-400-6-100-HDZ
100×500×6000-1,0	6000	500	100	1,0	3,47	12	CLM40-100-500-6-100	CLM40-100-500-6-100-HDZ
100×600×6000-1,0	6000	600	100	1,0	3,67	12	CLM40-100-600-6-100	CLM40-100-600-6-100-HDZ
100×200×3000-1,2	3000	200	100	1,2	3,33	6	CLM40-100-200-3-120	CLM40-100-200-3-120-HDZ
100×300×3000-1,2	3000	300	100	1,2	3,57	6	CLM40-100-300-3-120	CLM40-100-300-3-120-HDZ
100×400×3000-1,2	3000	400	100	1,2	3,83	6	CLM40-100-400-3-120	CLM40-100-400-3-120-HDZ
100×500×3000-1,2	3000	500	100	1,2	4,10	6	CLM40-100-500-3-120	CLM40-100-500-3-120-HDZ
100×600×3000-1,2	3000	600	100	1,2	4,37	6	CLM40-100-600-3-120	CLM40-100-600-3-120-HDZ
100×200×6000-1,2	6000	200	100	1,2	3,33	12	CLM40-100-200-6-120	CLM40-100-200-6-120-HDZ
100×300×6000-1,2	6000	300	100	1,2	3,57	12	CLM40-100-300-6-120	CLM40-100-300-6-120-HDZ
100×400×6000-1,2	6000	400	100	1,2	3,83	12	CLM40-100-400-6-120	CLM40-100-400-6-120-HDZ
100×500×6000-1,2	6000	500	100	1,2	4,10	12	CLM40-100-500-6-120	CLM40-100-500-6-120-HDZ
100×600×6000-1,2	6000	600	100	1,2	4,37	12	CLM40-100-600-6-120	CLM40-100-600-6-120-HDZ

* Указаны параметры для исполнения 1.

Размер лотка	Длина, мм	Ширина, мм	Высота, мм	Толщина лонжерона, мм	Масса*, кг/м	Кол-во в упак., м	Артикул, исполнение 1	Артикул, исполнение 2
100×200×3000-1,5	3000	200	100	1,5	4,07	6	CLM40-100-200-3-150	CLM40-100-200-3-150-HDZ
100×300×3000-1,5	3000	300	100	1,5	4,30	6	CLM40-100-300-3-150	CLM40-100-300-3-150-HDZ
100×400×3000-1,5	3000	400	100	1,5	4,57	6	CLM40-100-400-3-150	CLM40-100-400-3-150-HDZ
100×500×3000-1,5	3000	500	100	1,5	4,83	6	CLM40-100-500-3-150	CLM40-100-500-3-150-HDZ
100×600×3000-1,5	3000	600	100	1,5	5,10	6	CLM40-100-600-3-150	CLM40-100-600-3-150-HDZ
100×200×6000-1,5	6000	200	100	1,5	4,07	12	CLM40-100-200-6-150	CLM40-100-200-6-150-HDZ
100×300×6000-1,5	6000	300	100	1,5	4,30	12	CLM40-100-300-6-150	CLM40-100-300-6-150-HDZ
100×400×6000-1,5	6000	400	100	1,5	4,57	12	CLM40-100-400-6-150	CLM40-100-400-6-150-HDZ
100×500×6000-1,5	6000	500	100	1,5	4,83	12	CLM40-100-500-6-150	CLM40-100-500-6-150-HDZ
100×600×6000-1,5	6000	600	100	1,5	5,10	12	CLM40-100-600-6-150	CLM40-100-600-6-150-HDZ
Высота борта 150 мм								
150×200×3000-1,0	3000	200	150	1,0	3,60	6	CLM40-150-200-3-100	CLM40-150-200-3-100-HDZ
150×300×3000-1,0	3000	300	150	1,0	3,77	6	CLM40-150-300-3-100	CLM40-150-300-3-100-HDZ
150×400×3000-1,0	3000	400	150	1,0	4,00	6	CLM40-150-400-3-100	CLM40-150-400-3-100-HDZ
150×500×3000-1,0	3000	500	150	1,0	4,23	6	CLM40-150-500-3-100	CLM40-150-500-3-100-HDZ
150×600×3000-1,0	3000	600	150	1,0	4,43	6	CLM40-150-600-3-100	CLM40-150-600-3-100-HDZ
150×200×6000-1,0	6000	200	150	1,0	3,60	12	CLM40-150-200-6-100	CLM40-150-200-6-100-HDZ
150×300×6000-1,0	6000	300	150	1,0	3,77	12	CLM40-150-300-6-100	CLM40-150-300-6-100-HDZ
150×400×6000-1,0	6000	400	150	1,0	4,00	12	CLM40-150-400-6-100	CLM40-150-400-6-100-HDZ
150×500×6000-1,0	6000	500	150	1,0	4,23	12	CLM40-150-500-6-100	CLM40-150-500-6-100-HDZ
150×600×6000-1,0	6000	600	150	1,0	4,43	12	CLM40-150-600-6-100	CLM40-150-600-6-100-HDZ
150×200×3000-1,2	3000	200	150	1,2	4,33	6	CLM40-150-200-3-120	CLM40-150-200-3-120-HDZ
150×300×3000-1,2	3000	300	150	1,2	4,57	6	CLM40-150-300-3-120	CLM40-150-300-3-120-HDZ
150×400×3000-1,2	3000	400	150	1,2	4,83	6	CLM40-150-400-3-120	CLM40-150-400-3-120-HDZ
150×500×3000-1,2	3000	500	150	1,2	5,10	6	CLM40-150-500-3-120	CLM40-150-500-3-120-HDZ
150×600×3000-1,2	3000	600	150	1,2	5,37	6	CLM40-150-600-3-120	CLM40-150-600-3-120-HDZ
150×200×6000-1,2	6000	200	150	1,2	4,33	12	CLM40-150-200-6-120	CLM40-150-200-6-120-HDZ
150×300×6000-1,2	6000	300	150	1,2	4,57	12	CLM40-150-300-6-120	CLM40-150-300-6-120-HDZ
150×400×6000-1,2	6000	400	150	1,2	4,83	12	CLM40-150-400-6-120	CLM40-150-400-6-120-HDZ
150×500×6000-1,2	6000	500	150	1,2	5,10	12	CLM40-150-500-6-120	CLM40-150-500-6-120-HDZ
150×600×6000-1,2	6000	600	150	1,2	5,37	12	CLM40-150-600-6-120	CLM40-150-600-6-120-HDZ
150×200×3000-1,5	3000	200	150	1,5	5,20	6	CLM40-150-200-3-150	CLM40-150-200-3-150-HDZ
150×300×3000-1,5	3000	300	150	1,5	5,43	6	CLM40-150-300-3-150	CLM40-150-300-3-150-HDZ
150×400×3000-1,5	3000	400	150	1,5	5,70	6	CLM40-150-400-3-150	CLM40-150-400-3-150-HDZ
150×500×3000-1,5	3000	500	150	1,5	5,97	6	CLM40-150-500-3-150	CLM40-150-500-3-150-HDZ
150×600×3000-1,5	3000	600	150	1,5	6,23	6	CLM40-150-600-3-150	CLM40-150-600-3-150-HDZ
150×200×6000-1,5	6000	200	150	1,5	5,20	12	CLM40-150-200-6-150	CLM40-150-200-6-150-HDZ
150×300×6000-1,5	6000	300	150	1,5	5,43	12	CLM40-150-300-6-150	CLM40-150-300-6-150-HDZ
150×400×6000-1,5	6000	400	150	1,5	5,70	12	CLM40-150-400-6-150	CLM40-150-400-6-150-HDZ
150×500×6000-1,5	6000	500	150	1,5	5,97	12	CLM40-150-500-6-150	CLM40-150-500-6-150-HDZ
150×600×6000-1,5	6000	600	150	1,5	6,23	12	CLM40-150-600-6-150	CLM40-150-600-6-150-HDZ

* Указаны параметры для исполнения 1.

Графики нагрузок для лотков LESTA

Высота борта 55 мм

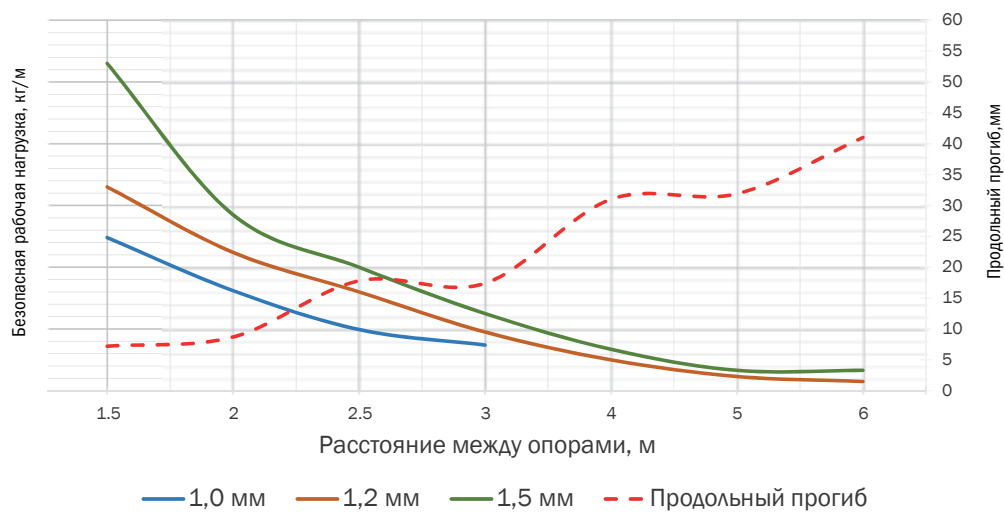

Высота борта 80 мм

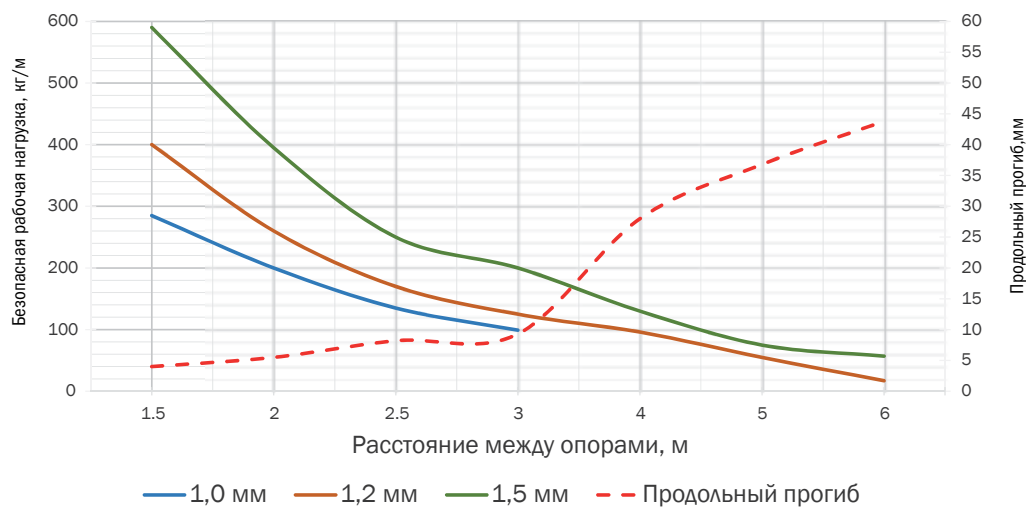

Высота борта 100 мм

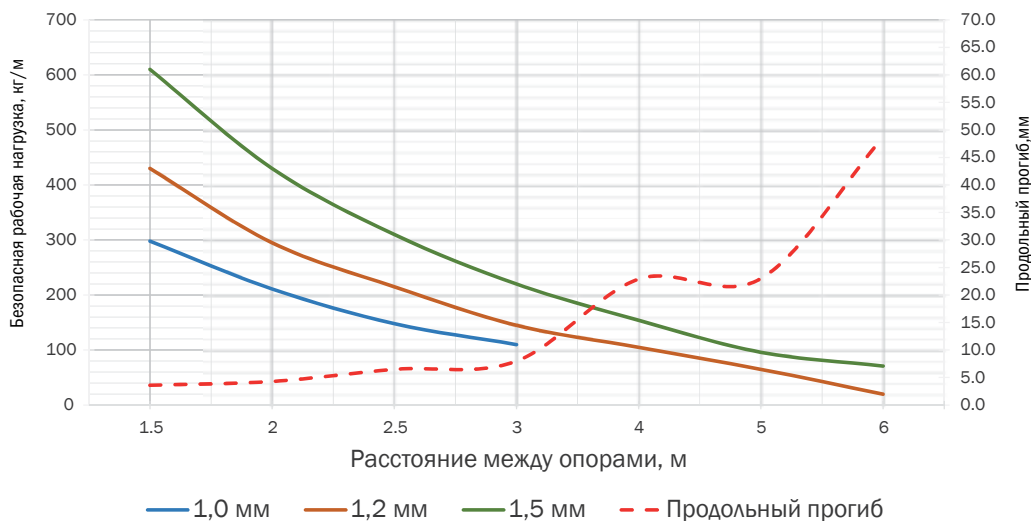

Высота борта 150 мм

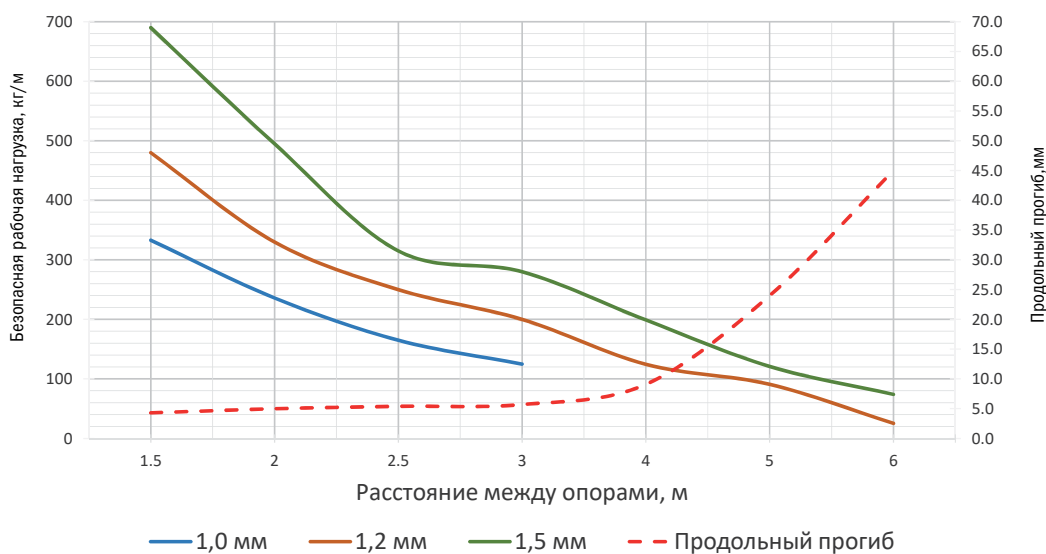

Аксессуары к лестничным лоткам

Перегородка разделительная



Для разделения лотка на две и более части в случае монтажа в одном лотке проводки разного типа (информационной и силовой).

Наименование	Длина, мм	Ширина, мм	Высота, мм	Толщина лонжерона, мм	Масса*, кг/м	Кол-во в упак., м	Артикул, исполнение 1	Артикул, исполнение 2
Перегородка разделительная h=35 мм L2000	1956	25	30	0,8	0,74	2	CLM50D-RP-035-20	CLM50D-RP-035-20-HDZ
Перегородка разделительная h=60 мм L2000	1956	25	55	0,8	1,05	2	CLM50D-RP-060-20	CLM50D-RP-060-20-HDZ
Перегородка разделительная h=80 мм L2000	1956	25	75	0,8	1,29	2	CLM50D-RP-080-20	CLM50D-RP-080-20-HDZ
Перегородка разделительная h=150 мм L2000	1956	25	125	0,8	1,91	2	CLM50D-RP-150-20	CLM50D-RP-150-20-HDZ
Перегородка разделительная h=35 мм L3000	2963	25	30	0,8	1,12	3	CLM50D-RP-035-30	CLM50D-RP-035-30-HDZ
Перегородка разделительная h=60 мм L3000	2963	25	55	0,8	1,59	3	CLM50D-RP-060-30	CLM50D-RP-060-30-HDZ
Перегородка разделительная h=80 мм L3000	2963	25	75	0,8	1,96	3	CLM50D-RP-080-30	CLM50D-RP-080-30-HDZ
Перегородка разделительная h=150 мм L3000	2963	25	125	0,8	2,89	3	CLM50D-RP-150-30	CLM50D-RP-150-30-HDZ

Крышка на лоток



Предназначена для защиты проложенного в лотке кабеля от внешних воздействий.

Наименование	Длина, мм	Ширина, мм	Высота, мм	Толщина, мм	Масса*, кг	Кол-во в упак., м	Артикул, исполнение 1**	Артикул, исполнение 2
Крышка на лоток осн. 200 мм	3000	200	15	0,8	2,87	6	CLP1K-200-1	CLP1K-200-3-M-HDZ
Крышка на лоток осн. 300 мм	3000	300	15	0,8	4,13	6	CLP1K-300-1	CLP1K-300-3-M-HDZ
Крышка на лоток осн. 400 мм	3000	400	15	1,0	6,63	6	CLP1K-400-3	CLP1K-400-3-M-HDZ
Крышка на лоток осн. 500 мм	3000	500	15	1,0	4,23	6	CLP1K-500-3	CLP1K-500-3-M-HDZ
Крышка на лоток осн. 600 мм	3000	600	15	1,2	11,53	6	CLP1K-600-3	CLP1K-600-3-M-HDZ

* Указаны параметры для исполнения 1.

Повороты на 90° лестничные



Для организации поворота кабельной трассы на 90°.

Размер поворота	Длина, мм	Ширина, мм	Высота, мм	Толщина лонжерона, мм	Масса, кг/м	Кол-во в упак., м	Артикул, исполнение 1	Артикул, исполнение 2
Радиус поворота R=300 мм								
55×200мм R300	717	717	55	1,2	2,20	1	CPG04-4-90-055-200	CPG04-4-90-055-200-HDZ
55×300мм R300	817	817	55	1,2	2,60	1	CPG04-4-90-055-300	CPG04-4-90-055-300-HDZ
55×400мм R300	917	917	55	1,2	3,10	1	CPG04-4-90-055-400	CPG04-4-90-055-400-HDZ
55×500мм R300	1017	1017	55	1,2	3,40	1	CPG04-4-90-055-500	CPG04-4-90-055-500-HDZ
55×600мм R300	1117	1117	55	1,2	3,80	1	CPG04-4-90-055-600	CPG04-4-90-055-600-HDZ
80×200мм R300	717	717	80	1,2	2,70	1	CPG04-4-90-080-200	CPG04-4-90-080-200-HDZ
80×300мм R300	817	817	80	1,2	3,20	1	CPG04-4-90-080-300	CPG04-4-90-080-300-HDZ
80×400мм R300	917	917	80	1,2	3,60	1	CPG04-4-90-080-400	CPG04-4-90-080-400-HDZ
80×500мм R300	1017	1017	80	1,2	4,10	1	CPG04-4-90-080-500	CPG04-4-90-080-500-HDZ
80×600мм R300	1117	1117	80	1,2	4,50	1	CPG04-4-90-080-600	CPG04-4-90-080-600-HDZ
100×200мм R300	717	717	100	1,2	3,10	1	CPG04-4-90-100-200	CPG04-4-90-100-200-HDZ
100×300мм R300	817	817	100	1,2	3,60	1	CPG04-4-90-100-300	CPG04-4-90-100-300-HDZ
100×400мм R300	917	917	100	1,2	4,10	1	CPG04-4-90-100-400	CPG04-4-90-100-400-HDZ
100×500мм R300	1017	1017	100	1,2	4,60	1	CPG04-4-90-100-500	CPG04-4-90-100-500-HDZ
100×600мм R300	1117	1117	100	1,2	5,10	1	CPG04-4-90-100-600	CPG04-4-90-100-600-HDZ
150×200мм R300	717	717	150	1,2	4,10	1	CPG04-4-90-150-200	CPG04-4-90-150-200-HDZ
150×300мм R300	817	817	150	1,2	4,70	1	CPG04-4-90-150-300	CPG04-4-90-150-300-HDZ
150×400мм R300	917	917	150	1,2	5,30	1	CPG04-4-90-150-400	CPG04-4-90-150-400-HDZ
150×500мм R300	1017	1017	150	1,2	5,80	1	CPG04-4-90-150-500	CPG04-4-90-150-500-HDZ
150×600мм R300	1117	1117	150	1,2	6,40	1	CPG04-4-90-150-600	CPG04-4-90-150-600-HDZ
Радиус поворота R=600 мм								
55×200мм R600	1017	1017	55	1,2	2,85	1	CPG05-4-90-055-200	CPG05-4-90-055-200-HDZ
55×300мм R600	1117	1117	55	1,2	3,26	1	CPG05-4-90-055-300	CPG05-4-90-055-300-HDZ
55×400мм R600	1217	1217	55	1,2	3,67	1	CPG05-4-90-055-400	CPG05-4-90-055-400-HDZ
55×500мм R600	1317	1317	55	1,2	4,08	1	CPG05-4-90-055-500	CPG05-4-90-055-500-HDZ
55×600мм R600	1417	1417	55	1,2	4,49	1	CPG05-4-90-055-600	CPG05-4-90-055-600-HDZ
80×200мм R600	1017	1017	80	1,2	3,65	1	CPG05-4-90-080-200	CPG05-4-90-080-200-HDZ
80×300мм R600	1117	1117	80	1,2	4,10	1	CPG05-4-90-080-300	CPG05-4-90-080-300-HDZ
80×400мм R600	1217	1217	80	1,2	4,56	1	CPG05-4-90-080-400	CPG05-4-90-080-400-HDZ
80×500мм R600	1317	1317	80	1,2	5,01	1	CPG05-4-90-080-500	CPG05-4-90-080-500-HDZ
80×600мм R600	1417	1417	80	1,2	5,47	1	CPG05-4-90-080-600	CPG05-4-90-080-600-HDZ
100×200мм R600	1017	1017	100	1,2	4,23	1	CPG05-4-90-100-200	CPG05-4-90-100-200-HDZ
100×300мм R600	1117	1117	100	1,2	4,71	1	CPG05-4-90-100-300	CPG05-4-90-100-300-HDZ
100×400мм R600	1217	1217	100	1,2	5,22	1	CPG05-4-90-100-400	CPG05-4-90-100-400-HDZ
100×500мм R600	1317	1317	100	1,2	5,68	1	CPG05-4-90-100-500	CPG05-4-90-100-500-HDZ
100×600мм R600	1417	1417	100	1,2	6,17	1	CPG05-4-90-100-600	CPG05-4-90-100-600-HDZ
150×200мм R600	1017	1017	150	1,2	5,68	1	CPG05-4-90-150-200	CPG05-4-90-150-200-HDZ
150×300мм R600	1117	1117	150	1,2	6,24	1	CPG05-4-90-150-300	CPG05-4-90-150-300-HDZ
150×400мм R600	1217	1217	150	1,2	6,79	1	CPG05-4-90-150-400	CPG05-4-90-150-400-HDZ
150×500мм R600	1317	1317	150	1,2	7,35	1	CPG05-4-90-150-500	CPG05-4-90-150-500-HDZ
150×600мм R600	1417	1417	150	1,2	7,91	1	CPG05-4-90-150-600	CPG05-4-90-150-600-HDZ

Крышка поворота на 90° лестничного



Предназначена для защиты проложенного в лотке кабеля от внешних воздействий.

Наименование	Длина, мм	Высота, мм	Ширина, мм	Толщина лонжерона, мм	Масса, кг/м	Кол-во в упак., м	Артикул, исполнение 1	Артикул, исполнение 2
Радиус поворота R=300 мм								
Крышка осн. 200 мм R300	717	717	55	1,2	2,20	1	CPG04-4-90-055-200	CPG04-4-90-055-200-HDZ
Крышка осн. 300 мм R300	817	817	55	1,2	2,60	1	CPG04-4-90-055-300	CPG04-4-90-055-300-HDZ
Крышка осн. 400 мм R300	917	917	55	1,2	3,10	1	CPG04-4-90-055-400	CPG04-4-90-055-400-HDZ
Крышка осн. 500 мм R300	1017	1017	55	1,2	3,40	1	CPG04-4-90-055-500	CPG04-4-90-055-500-HDZ
Крышка осн. 600 мм R300	1117	1117	55	1,2	3,80	1	CPG04-4-90-055-600	CPG04-4-90-055-600-HDZ
Радиус поворота R=600 мм								
Крышка осн. 200 мм R600	717	717	80	1,2	2,70	1	CPG04-4-90-080-200	CPG04-4-90-080-200-HDZ
Крышка осн. 300 мм R600	817	817	80	1,2	3,20	1	CPG04-4-90-080-300	CPG04-4-90-080-300-HDZ
Крышка осн. 400 мм R600	917	917	80	1,2	3,60	1	CPG04-4-90-080-400	CPG04-4-90-080-400-HDZ
Крышка осн. 500 мм R600	1017	1017	80	1,2	4,10	1	CPG04-4-90-080-500	CPG04-4-90-080-500-HDZ
Крышка осн. 600 мм R600	1117	1117	80	1,2	4,50	1	CPG04-4-90-080-600	CPG04-4-90-080-600-HDZ

Повороты на 45° лестничные



Для организации поворота кабельной трассы на 45°.

Размер поворота	Длина, мм	Ширина, мм	Высота, мм	Толщина лонжерона, мм	Масса, кг/м	Кол-во в упак., м	Артикул, исполнение 1	Артикул, исполнение 2
Радиус поворота R=300 мм								
55×200 мм R300	721,7	439,6	55	1,2	1,60	1	CPG04-4-45-055-200	CPG04-4-45-055-200-HDZ
55×300 мм R300	792,4	539,6	55	1,2	1,90	1	CPG04-4-45-055-300	CPG04-4-45-055-300-HDZ
55×400 мм R300	863,2	639,6	55	1,2	2,20	1	CPG04-4-45-055-400	CPG04-4-45-055-400-HDZ
55×500 мм R300	933,9	739,6	55	1,2	2,50	1	CPG04-4-45-055-500	CPG04-4-45-055-500-HDZ
55×600 мм R300	1004,6	839,6	55	1,2	2,80	1	CPG04-4-45-055-600	CPG04-4-45-055-600-HDZ
80×200 мм R300	721,7	439,6	80	1,2	1,80	1	CPG04-4-45-080-200	CPG04-4-45-080-200-HDZ
80×300 мм R300	792,4	539,6	80	1,2	2,30	1	CPG04-4-45-080-300	CPG04-4-45-080-300-HDZ
80×400 мм R300	863,2	639,6	80	1,2	2,62	1	CPG04-4-45-080-400	CPG04-4-45-080-400-HDZ
80×500 мм R300	933,9	739,6	80	1,2	2,93	1	CPG04-4-45-080-500	CPG04-4-45-080-500-HDZ
80×600 мм R300	1004,6	839,6	80	1,2	3,23	1	CPG04-4-45-080-600	CPG04-4-45-080-600-HDZ
100×200 мм R300	721,7	439,6	100	1,2	2,10	1	CPG04-4-45-100-200	CPG04-4-45-100-200-HDZ
100×300 мм R300	792,4	539,6	100	1,2	2,60	1	CPG04-4-45-100-300	CPG04-4-45-100-300-HDZ
100×400 мм R300	863,2	639,6	100	1,2	3,00	1	CPG04-4-45-100-400	CPG04-4-45-100-400-HDZ
100×500 мм R300	933,9	739,6	100	1,2	3,30	1	CPG04-4-45-100-500	CPG04-4-45-100-500-HDZ
100×600 мм R300	1004,6	839,6	100	1,2	3,60	1	CPG04-4-45-100-600	CPG04-4-45-100-600-HDZ
150×200 мм R300	721,7	439,6	150	1,2	2,70	1	CPG04-4-45-150-200	CPG04-4-45-150-200-HDZ
150×300 мм R300	792,4	539,6	150	1,2	3,20	1	CPG04-4-45-150-300	CPG04-4-45-150-300-HDZ
150×400 мм R300	863,2	639,6	150	1,2	3,70	1	CPG04-4-45-150-400	CPG04-4-45-150-400-HDZ
150×500 мм R300	933,9	739,6	150	1,2	4,30	1	CPG04-4-45-150-500	CPG04-4-45-150-500-HDZ
150×600 мм R300	1004,6	839,6	150	1,2	4,80	1	CPG04-4-45-150-600	CPG04-4-45-150-600-HDZ

* Указаны параметры для исполнения 1.

Размер поворота	Длина, мм	Ширина, мм	Высота, мм	Толщина лонжерона, мм	Масса, кг/м	Кол-во в упак., м	Артикул, исполнение 1	Артикул, исполнение 2
Радиус поворота R=600 мм								
55×200 мм R600	937,7	529,8	55	1,2	2,00	1	CPG05-4-45-055-200	CPG05-4-45-055-200-HDZ
55×300 мм R600	1008,4	629,8	55	1,2	2,30	1	CPG05-4-45-055-300	CPG05-4-45-055-300-HDZ
55×400 мм R600	1079,1	729,8	55	1,2	2,60	1	CPG05-4-45-055-400	CPG05-4-45-055-400-HDZ
55×500 мм R600	1149,8	829,8	55	1,2	2,90	1	CPG05-4-45-055-500	CPG05-4-45-055-500-HDZ
55×600 мм R600	1220,5	929,8	55	1,2	3,10	1	CPG05-4-45-055-600	CPG05-4-45-055-600-HDZ
Радиус поворота R=80 мм								
80×200 мм R600	937,7	529,8	80	1,2	2,50	1	CPG05-4-45-080-200	CPG05-4-45-080-200-HDZ
80×300 мм R600	1008,4	629,8	80	1,2	2,80	1	CPG05-4-45-080-300	CPG05-4-45-080-300-HDZ
80×400 мм R600	1079,1	729,8	80	1,2	3,10	1	CPG05-4-45-080-400	CPG05-4-45-080-400-HDZ
80×500 мм R600	1149,8	829,8	80	1,2	3,40	1	CPG05-4-45-080-500	CPG05-4-45-080-500-HDZ
80×600 мм R600	1220,5	929,8	80	1,2	3,70	1	CPG05-4-45-080-600	CPG05-4-45-080-600-HDZ
Радиус поворота R=100 мм								
100×200 мм R600	937,7	529,8	100	1,2	2,80	1	CPG05-4-45-100-200	CPG05-4-45-100-200-HDZ
100×300 мм R600	1008,4	629,8	100	1,2	3,20	1	CPG05-4-45-100-300	CPG05-4-45-100-300-HDZ
100×400 мм R600	1079,1	729,8	100	1,2	3,50	1	CPG05-4-45-100-400	CPG05-4-45-100-400-HDZ
100×500 мм R600	1149,8	829,8	100	1,2	3,80	1	CPG05-4-45-100-500	CPG05-4-45-100-500-HDZ
100×600 мм R600	1220,5	929,8	100	1,2	4,10	1	CPG05-4-45-100-600	CPG05-4-45-100-600-HDZ
Радиус поворота R=150 мм								
150×200 мм R600	937,7	529,8	150	1,2	3,80	1	CPG05-4-45-150-200	CPG05-4-45-150-200-HDZ
150×300 мм R600	1008,4	629,8	150	1,2	4,10	1	CPG05-4-45-150-300	CPG05-4-45-150-300-HDZ
150×400 мм R600	1079,1	729,8	150	1,2	4,50	1	CPG05-4-45-150-400	CPG05-4-45-150-400-HDZ
150×500 мм R600	1149,8	829,8	150	1,2	4,80	1	CPG05-4-45-150-500	CPG05-4-45-150-500-HDZ
150×600 мм R600	1220,5	929,8	150	1,2	5,20	1	CPG05-4-45-150-600	CPG05-4-45-150-600-HDZ

Крышка поворота на 45° лестничного



Предназначена для защиты проложенного в лотке кабеля от внешних воздействий.

Наименование	Длина, мм	Высота, мм	Ширина, мм	Толщина лонжерона, мм	Масса, кг/м	Кол-во в упак., м	Артикул, исполнение 1	Артикул, исполнение 2
Радиус поворота R=300 мм								
Крышка осн. 200 мм R300	724,8	443,4	15,6	1,2	1,53	1	CPG04D-4-45-200-10	CPG04D-4-45-200-10-HDZ
Крышка осн. 300 мм R300	795,6	543,4	15,6	1,2	2,34	1	CPG04D-4-45-300-10	CPG04D-4-45-300-10-HDZ
Крышка осн. 400 мм R300	866,3	643,4	15,6	1,2	3,24	1	CPG04D-4-45-400-10	CPG04D-4-45-400-10-HDZ
Крышка осн. 500 мм R300	937,0	743,4	15,6	1,2	4,2	1	CPG04D-4-45-500-10	CPG04D-4-45-500-10-HDZ
Крышка осн. 600 мм R300	1007,7	843,4	15,6	1,2	5,24	1	CPG04D-4-45-600-10	CPG04D-4-45-600-10-HDZ
Радиус поворота R=600 мм								
Крышка осн. 200 мм R600	937	531,2	15,6	1,2	1,96	1	CPG05D-4-45-200-10	CPG05D-4-45-200-10-HDZ
Крышка осн. 300 мм R600	1007,7	631,2	15,6	1,2	2,99	1	CPG05D-4-45-300-10	CPG05D-4-45-300-10-HDZ
Крышка осн. 400 мм R600	1078,4	731,2	15,6	1,2	4,12	1	CPG05D-4-45-400-10	CPG05D-4-45-400-10-HDZ
Крышка осн. 500 мм R600	1149,1	831,2	15,6	1,2	5,30	1	CPG05D-4-45-500-10	CPG05D-4-45-500-10-HDZ
Крышка осн. 600 мм R600	1219,8	931,2	15,6	1,2	6,56	1	CPG05D-4-45-600-10	CPG05D-4-45-600-10-HDZ

Разветвители Т-образные лестничные



Для организации Т-образного ответвления кабельной трассы.

Размер разветвителя	Длина, мм	Ширина, мм	Высота, мм	Толщина лонжерона, мм	Масса, кг/м	Кол-во в упак., м	Артикул, исполнение 1	Артикул, исполнение 2
Радиус поворота R=300 мм								
55×200 мм R300	1234	717	55	1,2	7,29	1	CRT04-4-055-200	CRT04-4-055-200-HDZ
55×300 мм R300	1334	817	55	1,2	8,53	1	CRT04-4-055-300	CRT04-4-055-300-HDZ
55×400 мм R300	1434	917	55	1,2	9,77	1	CRT04-4-055-400	CRT04-4-055-400-HDZ
55×500 мм R300	1534	1017	55	1,2	11,02	1	CRT04-4-055-500	CRT04-4-055-500-HDZ
55×600 мм R300	1634	1117	55	1,2	12,26	1	CRT04-4-055-600	CRT04-4-055-600-HDZ
80×200 мм R300	1234	717	80	1,2	8,23	1	CRT04-4-080-200	CRT04-4-080-200-HDZ
80×300 мм R300	1334	817	80	1,2	9,33	1	CRT04-4-080-300	CRT04-4-080-300-HDZ
80×400 мм R300	1434	917	80	1,2	10,78	1	CRT04-4-080-400	CRT04-4-080-400-HDZ
80×500 мм R300	1534	1017	80	1,2	12,05	1	CRT04-4-080-500	CRT04-4-080-500-HDZ
80×600 мм R300	1634	1117	80	1,2	13,32	1	CRT04-4-080-600	CRT04-4-080-600-HDZ
100×200 мм R300	1234	717	100	1,2	8,64	1	CRT04-4-100-200	CRT04-4-100-200-HDZ
100×300 мм R300	1334	817	100	1,2	9,93	1	CRT04-4-100-300	CRT04-4-100-300-HDZ
100×400 мм R300	1434	917	100	1,2	11,22	1	CRT04-4-100-400	CRT04-4-100-400-HDZ
100×500 мм R300	1534	1017	100	1,2	12,51	1	CRT04-4-100-500	CRT04-4-100-500-HDZ
100×600 мм R300	1634	1117	100	1,2	13,80	1	CRT04-4-100-600	CRT04-4-100-600-HDZ
150×200 мм R300	1234	717	150	1,2	10,07	1	CRT04-4-150-200	CRT04-4-150-200-HDZ
150×300 мм R300	1334	817	150	1,2	11,41	1	CRT04-4-150-300	CRT04-4-150-300-HDZ
150×400 мм R300	1434	917	150	1,2	12,75	1	CRT04-4-150-400	CRT04-4-150-400-HDZ
150×500 мм R300	1534	1017	150	1,2	14,09	1	CRT04-4-150-500	CRT04-4-150-500-HDZ
150×600 мм R300	1634	1117	150	1,2	15,43	1	CRT04-4-150-600	CRT04-4-150-600-HDZ
Радиус поворота R=600 мм								
55×200 мм R600	1824	1017	55	1,2	11,55	1	CRT05-4-055-200	CRT05-4-055-200-HDZ
55×300 мм R600	1924	1117	55	1,2	12,66	1	CRT05-4-055-300	CRT05-4-055-300-HDZ
55×400 мм R600	2024	1217	55	1,2	13,98	1	CRT05-4-055-400	CRT05-4-055-400-HDZ
55×500 мм R600	2124	1317	55	1,2	15,71	1	CRT05-4-055-500	CRT05-4-055-500-HDZ
55×600 мм R600	2224	1417	55	1,2	17,11	1	CRT05-4-055-600	CRT05-4-055-600-HDZ
80×200 мм R600	1824	1017	80	1,2	12,35	1	CRT05-4-080-200	CRT05-4-080-200-HDZ
80×300 мм R600	1924	1117	80	1,2	13,85	1	CRT05-4-080-300	CRT05-4-080-300-HDZ
80×400 мм R600	2024	1217	80	1,2	15,20	1	CRT05-4-080-400	CRT05-4-080-400-HDZ
80×500 мм R600	2124	1317	80	1,2	16,96	1	CRT05-4-080-500	CRT05-4-080-500-HDZ
80×600 мм R600	2224	1417	80	1,2	18,39	1	CRT05-4-080-600	CRT05-4-080-600-HDZ
100×200 мм R600	1824	1017	100	1,2	13,22	1	CRT05-4-100-200	CRT05-4-100-200-HDZ
100×300 мм R600	1924	1117	100	1,2	14,74	1	CRT05-4-100-300	CRT05-4-100-300-HDZ
100×400 мм R600	2024	1217	100	1,2	16,10	1	CRT05-4-100-400	CRT05-4-100-400-HDZ
100×500 мм R600	2124	1317	100	1,2	17,88	1	CRT05-4-100-500	CRT05-4-100-500-HDZ
100×600 мм R600	2224	1417	100	1,2	19,33	1	CRT05-4-100-600	CRT05-4-100-600-HDZ
150×200 мм R600	1824	1017	150	1,2	15,39	1	CRT05-4-150-200	CRT05-4-150-200-HDZ
150×300 мм R600	1924	1117	150	1,2	16,95	1	CRT05-4-150-300	CRT05-4-150-300-HDZ
150×400 мм R600	2024	1217	150	1,2	18,36	1	CRT05-4-150-400	CRT05-4-150-400-HDZ
150×500 мм R600	2124	1317	150	1,2	20,19	1	CRT05-4-150-500	CRT05-4-150-500-HDZ
150×600 мм R600	2224	1417	150	1,2	21,69	1	CRT05-4-150-600	CRT05-4-150-600-HDZ

Крышка разветвителя Т-образного лестничного



Предназначена для защиты проложенного в лотке кабеля от внешних воздействий.

Наименование	Длина, мм	Высота, мм	Ширина, мм	Толщина лонжерона, мм	Масса, кг/м	Кол-во в упак., м	Артикул, исполнение 1	Артикул, исполнение 2
Радиус поворота R=300 мм								
Крышка осн. 200 мм R300	1234	718,2	15,6	1,2	2,84	1	CRT04D-4-200-10	CRT04D-4-200-10-HDZ
Крышка осн. 300 мм R300	1334	818,2	15,6	1,2	4,25	1	CRT04D-4-300-10	CRT04D-4-300-10-HDZ
Крышка осн. 400 мм R300	1434	918,2	15,6	1,2	5,85	1	CRT04D-4-400-10	CRT04D-4-400-10-HDZ
Крышка осн. 500 мм R300	1534	1018,2	15,6	1,2	7,58	1	CRT04D-4-500-10	CRT04D-4-500-10-HDZ
Крышка осн. 600 мм R300	1634	1118,2	15,6	1,2	9,47	1	CRT04D-4-600-10	CRT04D-4-600-10-HDZ
Радиус поворота R=600 мм								
Крышка осн. 200 мм R600	1834	1018,2	15,6	1,2	5,25	1	CRT05D-4-200-10	CRT05D-4-200-10-HDZ
Крышка осн. 300 мм R600	1934	1118,2	15,6	1,2	7,37	1	CRT05D-4-300-10	CRT05D-4-300-10-HDZ
Крышка осн. 400 мм R600	2034	1218,2	15,6	1,2	9,67	1	CRT05D-4-400-10	CRT05D-4-400-10-HDZ
Крышка осн. 500 мм R600	2134	1318,2	15,6	1,2	12,11	1	CRT05D-4-500-10	CRT05D-4-500-10-HDZ
Крышка осн. 600 мм R600	2234	1418,2	15,6	1,2	14,71	1	CRT05D-4-600-10	CRT05D-4-600-10-HDZ

Крестовина лестничная



Для организации X-образного ответвления кабельной трассы.

Размер крестовины	Длина, мм	Высота, мм	Ширина, мм	Толщина лонжерона, мм	Масса, кг/м	Кол-во в упак., м	Артикул, исполнение 1	Артикул, исполнение 2
Радиус поворота R=300 мм								
55×200 мм R300	1234	1234	55	1,2	10,50	1	CKR04-4-055-200	CKR04-4-055-200-HDZ
55×300 мм R300	1334	1334	55	1,2	12,29	1	CKR04-4-055-300	CKR04-4-055-300-HDZ
55×400 мм R300	1434	1434	55	1,2	14,36	1	CKR04-4-055-400	CKR04-4-055-400-HDZ
55×500 мм R300	1534	1534	55	1,2	16,16	1	CKR04-4-055-500	CKR04-4-055-500-HDZ
55×600 мм R300	1634	1634	55	1,2	17,97	1	CKR04-4-055-600	CKR04-4-055-600-HDZ
80×200 мм R300	1234	1234	80	1,2	11,35	1	CKR04-4-080-200	CKR04-4-080-200-HDZ
80×300 мм R300	1334	1334	80	1,2	13,14	1	CKR04-4-080-300	CKR04-4-080-300-HDZ
80×400 мм R300	1434	1434	80	1,2	15,21	1	CKR04-4-080-400	CKR04-4-080-400-HDZ
80×500 мм R300	1534	1534	80	1,2	17,01	1	CKR04-4-080-500	CKR04-4-080-500-HDZ
80×600 мм R300	1634	1634	80	1,2	18,82	1	CKR04-4-080-600	CKR04-4-080-600-HDZ
55×200 мм R300	1234	1234	55	1,2	10,50	1	CKR04-4-055-200	CKR04-4-055-200-HDZ
55×300 мм R300	1334	1334	55	1,2	12,29	1	CKR04-4-055-300	CKR04-4-055-300-HDZ
55×400 мм R300	1434	1434	55	1,2	14,36	1	CKR04-4-055-400	CKR04-4-055-400-HDZ
55×500 мм R300	1534	1534	55	1,2	16,16	1	CKR04-4-055-500	CKR04-4-055-500-HDZ
55×600 мм R300	1634	1634	55	1,2	17,97	1	CKR04-4-055-600	CKR04-4-055-600-HDZ
80×200 мм R300	1234	1234	80	1,2	11,35	1	CKR04-4-080-200	CKR04-4-080-200-HDZ
80×300 мм R300	1334	1334	80	1,2	13,14	1	CKR04-4-080-300	CKR04-4-080-300-HDZ
80×400 мм R300	1434	1434	80	1,2	15,21	1	CKR04-4-080-400	CKR04-4-080-400-HDZ
80×500 мм R300	1534	1534	80	1,2	17,01	1	CKR04-4-080-500	CKR04-4-080-500-HDZ
80×600 мм R300	1634	1634	80	1,2	18,82	1	CKR04-4-080-600	CKR04-4-080-600-HDZ

Размер крестовины	Длина, мм	Высота, мм	Ширина, мм	Толщина лонжерона, мм	Масса, кг/м	Кол-во в упак., м	Артикул, исполнение 1	Артикул, исполнение 2
Радиус поворота R=600 мм								
55×200 мм R600	1834	1834	55	1,2	17,07	1	CKR05-4-055-200	CKR05-4-055-200-HDZ
55×300 мм R600	1934	1934	55	1,2	19,05	1	CKR05-4-055-300	CKR05-4-055-300-HDZ
55×400 мм R600	2034	2034	55	1,2	21,29	1	CKR05-4-055-400	CKR05-4-055-400-HDZ
55×500 мм R600	2134	2134	55	1,2	23,27	1	CKR05-4-055-500	CKR05-4-055-500-HDZ
55×600 мм R600	2234	2234	55	1,2	25,24	1	CKR05-4-055-600	CKR05-4-055-600-HDZ
80×200 мм R600	1834	1834	80	1,2	18,37	1	CKR05-4-080-200	CKR05-4-080-200-HDZ
80×300 мм R600	1934	1934	80	1,2	20,34	1	CKR05-4-080-300	CKR05-4-080-300-HDZ
80×400 мм R600	2034	2034	80	1,2	22,58	1	CKR05-4-080-400	CKR05-4-080-400-HDZ
80×500 мм R600	2134	2134	80	1,2	24,56	1	CKR05-4-080-500	CKR05-4-080-500-HDZ
80×600 мм R600	2234	2234	80	1,2	26,53	1	CKR05-4-080-600	CKR05-4-080-600-HDZ
100×200 мм R600	1834	1834	100	1,2	19,41	1	CKR05-4-100-200	CKR05-4-100-200-HDZ
100×300 мм R600	1934	1934	100	1,2	21,39	1	CKR05-4-100-300	CKR05-4-100-300-HDZ
100×400 мм R600	2034	2034	100	1,2	23,63	1	CKR05-4-100-400	CKR05-4-100-400-HDZ
100×500 мм R600	2134	2134	100	1,2	25,60	1	CKR05-4-100-500	CKR05-4-100-500-HDZ
100×600 мм R600	2234	2234	100	1,2	27,57	1	CKR05-4-100-600	CKR05-4-100-600-HDZ
150×200 мм R600	1834	1834	150	1,2	22,01	1	CKR05-4-150-200	CKR05-4-150-200-HDZ
150×300 мм R600	1934	1934	150	1,2	23,99	1	CKR05-4-150-300	CKR05-4-150-300-HDZ
150×400 мм R600	2034	2034	150	1,2	26,23	1	CKR05-4-150-400	CKR05-4-150-400-HDZ
150×500 мм R600	2134	2134	150	1,2	28,20	1	CKR05-4-150-500	CKR05-4-150-500-HDZ
150×600 мм R600	2234	2234	150	1,2	30,17	1	CKR05-4-150-600	CKR05-4-150-600-HDZ

Крышка крестовины лестничной



Предназначена для защиты проложенного в лотке кабеля от внешних воздействий.

Наименование	Длина, мм	Высота, мм	Ширина, мм	Толщина лонжерона, мм	Масса, кг/м	Кол-во в упак., м	Артикул, исполнение 1	Артикул, исполнение 2
Радиус поворота R=300 мм								
Крышка осн. 200 мм R300	1234	1234	15,6	1,2	5,83	1	CKR04D-4-200-10	CKR04D-4-200-10-HDZ
Крышка осн. 300 мм R300	1334	1334	15,6	1,2	8,31	1	CKR04D-4-300-10	CKR04D-4-300-10-HDZ
Крышка осн. 400 мм R300	1434	1434	15,6	1,2	10,97	1	CKR04D-4-400-10	CKR04D-4-400-10-HDZ
Крышка осн. 500 мм R300	1534	1534	15,6	1,2	13,81	1	CKR04D-4-500-10	CKR04D-4-500-10-HDZ
Крышка осн. 600 мм R300	1634	1634	15,6	1,2	16,85	1	CKR04D-4-600-10	CKR04D-4-600-10-HDZ
Радиус поворота R=600 мм								
Крышка осн. 200 мм R600	1834	1834	15,6	1,2	10,60	1	CKR05D-4-200-10	CKR05D-4-200-10-HDZ
Крышка осн. 300 мм R600	1934	1934	15,6	1,2	14,18	1	CKR05D-4-300-10	CKR05D-4-300-10-HDZ
Крышка осн. 400 мм R600	2034	2034	15,6	1,2	17,97	1	CKR05D-4-400-10	CKR05D-4-400-10-HDZ
Крышка осн. 500 мм R600	2134	2134	15,6	1,2	21,95	1	CKR05D-4-500-10	CKR05D-4-500-10-HDZ
Крышка осн. 600 мм R600	2234	2234	15,6	1,2	26,12	1	CKR05D-4-600-10	CKR05D-4-600-10-HDZ

Поворот вертикальный шарнирный лестничный



Для организации подъемов и опусков кабельной трассы, а также для организации отводов в вертикальном направлении.
Для увеличения радиуса вертикального угла необходимо смонтировать несколько секций подряд.

Размер поворота	Длина, мм	Высота, мм	Ширина, мм	Толщина лонжерона, мм	Масса, кг/м	Кол-во в пак., м	Артикул, исполнение 1	Артикул, исполнение 2
55×200мм	624	200	55	1,2	1,81	1	CPV06-4-055-200	CPV06-4-055-200-HDZ
55×300мм	624	300	55	1,2	1,95	1	CPV06-4-055-300	CPV06-4-055-300-HDZ
55×400мм	624	400	55	1,2	2,14	1	CPV06-4-055-400	CPV06-4-055-400-HDZ
55×500мм	624	500	55	1,2	2,38	1	CPV06-4-055-500	CPV06-4-055-500-HDZ
55×600мм	624	600	55	1,2	2,57	1	CPV06-4-055-600	CPV06-4-055-600-HDZ
80×200мм	670	200	80	1,2	2,35	1	CPV06-4-080-200	CPV06-4-080-200-HDZ
80×300мм	670	300	80	1,2	2,54	1	CPV06-4-080-300	CPV06-4-080-300-HDZ
80×400мм	670	400	80	1,2	2,73	1	CPV06-4-080-400	CPV06-4-080-400-HDZ
80×500мм	670	500	80	1,2	2,91	1	CPV06-4-080-500	CPV06-4-080-500-HDZ
80×600мм	670	600	80	1,2	3,10	1	CPV06-4-080-600	CPV06-4-080-600-HDZ
100×200мм	700	200	100	1,2	2,84	1	CPV06-4-100-200	CPV06-4-100-200-HDZ
100×300мм	700	300	100	1,2	3,02	1	CPV06-4-100-300	CPV06-4-100-300-HDZ
100×400мм	700	400	100	1,2	3,21	1	CPV06-4-100-400	CPV06-4-100-400-HDZ
100×500мм	700	500	100	1,2	3,40	1	CPV06-4-100-500	CPV06-4-100-500-HDZ
100×600мм	700	600	100	1,2	3,59	1	CPV06-4-100-600	CPV06-4-100-600-HDZ

Монтажные аксессуары к лестничным лоткам

Пластина соединительная



Для соединения прямых секций с аксессуарами и между собой в местах однотипных окончаний.
Также при необходимости усиления места стыка.

Наименование	Длина, мм	Высота, мм	Ширина, мм	Толщина лонжерона, мм	Масса, кг/м	Кол-во в пак., м	Артикул, исполнение 1	Артикул, исполнение 2
Пластина соединительная LESTA h=55 мм	200	15	34	1,2	0,08	10	CLM40D-PS-055	CLM40D-PS-055-HDZ
Пластина соединительная LESTA h=80 мм	200	15	58	1,2	0,12	10	CLM40D-PS-080	CLM40D-PS-080-HDZ
Пластина соединительная LESTA h=100 мм	200	15	78	1,2	0,16	10	CLM40D-PS-100	CLM40D-PS-100-HDZ
Пластина соединительная LESTA h=150 мм	200	15	105,3	1,2	0,25	10	CLM40D-PS-150	CLM40D-PS-150-HDZ

Пластины соединительные усиленные



Для соединения прямых секций на больших пролетах и на участках с высокой кабельной нагрузкой.

Наименование	Длина L, мм	Высота H, мм	Ширина B, мм	Толщина лонжерона, мм	Масса, кг/м	Кол-во в пак., м	Артикул, исполнение 1	Артикул, исполнение 2
Пластина соединительная усиленная LESTA h=55 мм	400	24	44	2,5	0,13	10	CLM40D-PSU-055	CLM40D-PSU-055-HDZ
Пластина соединительная усиленная LESTA h=80 мм	400	24	68	2,5	0,18	10	CLM40D-PSU-080	CLM40D-PSU-080-HDZ
Пластина соединительная усиленная LESTA h=100 мм	400	24	88	2,5	0,22	10	CLM40D-PSU-100	CLM40D-PSU-100-HDZ
Пластина соединительная усиленная LESTA h=150 мм	400	24	138	2,5	0,33	10	CLM40D-PSU-150	CLM40D-PSU-150-HDZ

Комплект соединительный регулируемый



Для упрощенного поворота кабельной трассы в горизонтальной плоскости на угол до

Комплект состоит из внешней и внутренней пластины.

Наименование	Длина L, мм	Высота Н, мм	Ширина В, мм	Толщина лонжерона, мм	Масса, кг/м	Кол-во в упак., м	Артикул, исполнение 1	Артикул, исполнение 2
Комплект соединительный регулируемый LESTA h=55 мм	670	20	41	1,2	0,38	5	CLM40D-KSR-055	CLM40D-KSR-055-HDZ
Комплект соединительный регулируемый LESTA h=80 мм	670	20	66	1,2	0,52	5	CLM40D-KSR-080	CLM40D-KSR-080-HDZ
Комплект соединительный регулируемый LESTA h=100 мм	670	20	86	1,2	0,65	5	CLM40D-KSR-100	CLM40D-KSR-100-HDZ
Комплект соединительный регулируемый LESTA h=150 мм	670	20	136	1,2	1,03	5	CLM40D-KSR-150	CLM40D-KSR-150-HDZ

Прижим лестничный



Для фиксации лестничных лотков на горизонтальных опорных конструкциях (консолях, профилях).

Наименование	Длина L, мм	Высота Н, мм	Ширина В, мм	Толщина лонжерона, мм	Масса, кг/м	Кол-во в упак., м	Артикул, исполнение 1	Артикул, исполнение 2
Прижим лестничный	46,5	32	10,6	2,0	0,02	20	CLM40D-PL	CLM40D-PL-HDZ

Редукция



Для упрощенного соединения лотков различной ширины.

Наименование	Длина L, мм	Высота Н, мм	Ширина В, мм	Толщина лонжерона, мм	Масса, кг/м	Кол-во в упак., м	Артикул, исполнение 1	Артикул, исполнение 2
Редукция LESTA 55×100 мм	273	20	41	1,2	0,12	10	CLM40D-RPL-055-100	CLM40D-RPL-055-100-HDZ
Редукция LESTA 55×200 мм	373	20	41	1,2	0,16	10	CLM40D-RPL-055-200	CLM40D-RPL-055-200-HDZ
Редукция LESTA 55×300 мм	473	20	41	1,2	0,19	10	CLM40D-RPL-055-300	CLM40D-RPL-055-300-HDZ
Редукция LESTA 55×400 мм	573	20	41	1,2	0,23	10	CLM40D-RPL-055-400	CLM40D-RPL-055-400-HDZ
Редукция LESTA 80×100 мм	273	20	66	1,2	0,18	10	CLM40D-RPL-080-100	CLM40D-RPL-080-100-HDZ
Редукция LESTA 80×200 мм	373	20	66	1,2	0,24	10	CLM40D-RPL-080-200	CLM40D-RPL-080-200-HDZ
Редукция LESTA 80×300 мм	473	20	66	1,2	0,30	10	CLM40D-RPL-080-300	CLM40D-RPL-080-300-HDZ
Редукция LESTA 80×400 мм	573	20	66	1,2	0,36	10	CLM40D-RPL-080-400	CLM40D-RPL-080-400-HDZ
Редукция LESTA 100×100 мм	273	20	86	1,2	0,23	10	CLM40D-RPL-100-100	CLM40D-RPL-100-100-HDZ
Редукция LESTA 100×200 мм	373	20	86	1,2	0,31	10	CLM40D-RPL-100-200	CLM40D-RPL-100-200-HDZ
Редукция LESTA 100×300 мм	473	20	86	1,2	0,38	10	CLM40D-RPL-100-300	CLM40D-RPL-100-300-HDZ
Редукция LESTA 100×400 мм	573	20	86	1,2	0,46	10	CLM40D-RPL-100-400	CLM40D-RPL-100-400-HDZ
Редукция LESTA 150×100 мм	273	20	136	1,2	0,36	10	CLM40D-RPL-150-100	CLM40D-RPL-150-100-HDZ
Редукция LESTA 150×200 мм	373	20	136	1,2	0,48	10	CLM40D-RPL-150-200	CLM40D-RPL-150-200-HDZ
Редукция LESTA 150×300 мм	473	20	136	1,2	0,61	10	CLM40D-RPL-150-300	CLM40D-RPL-150-300-HDZ
Редукция LESTA 150×400 мм	573	20	136	1,2	0,73	10	CLM40D-RPL-150-400	CLM40D-RPL-150-400-HDZ

Редукция



Для упрощенного соединения лотков различной ширины.

Наименование	Длина L, мм	Высота H, мм	Ширина B, мм	Толщина лонжерона, мм	Масса, кг/м	Кол-во в упак., м	Артикул, исполнение 1	Артикул, исполнение 2
Заглушка LESTA 55×200 мм	374	20	55	1,2	0,18	10	CLM40D-ZTL-055-200	CLM40D-ZTL-055-200-HDZ
Заглушка LESTA 55×300 мм	474	20	55	1,2	0,23	10	CLM40D-ZTL-055-300	CLM40D-ZTL-055-300-HDZ
Заглушка LESTA 55×400 мм	574	20	55	1,2	0,28	10	CLM40D-ZTL-055-400	CLM40D-ZTL-055-400-HDZ
Заглушка LESTA 55×500 мм	674	20	55	1,2	0,33	10	CLM40D-ZTL-055-500	CLM40D-ZTL-055-500-HDZ
Заглушка LESTA 55×600 мм	774	20	55	1,2	0,38	10	CLM40D-ZTL-055-600	CLM40D-ZTL-055-600-HDZ
Заглушка LESTA 80×200 мм	374	20	80	1,2	0,26	10	CLM40D-ZTL-080-200	CLM40D-ZTL-080-200-HDZ
Заглушка LESTA 80×300 мм	474	20	80	1,2	0,34	10	CLM40D-ZTL-080-300	CLM40D-ZTL-080-300-HDZ
Заглушка LESTA 80×400 мм	574	20	80	1,2	0,41	10	CLM40D-ZTL-080-400	CLM40D-ZTL-080-400-HDZ
Заглушка LESTA 80×500 мм	674	20	80	1,2	0,48	10	CLM40D-ZTL-080-500	CLM40D-ZTL-080-500-HDZ
Заглушка LESTA 80×600 мм	774	20	80	1,2	0,56	10	CLM40D-ZTL-080-600	CLM40D-ZTL-080-600-HDZ
Заглушка LESTA 100×200 мм	374	20	100	1,2	0,33	10	CLM40D-ZTL-100-200	CLM40D-ZTL-100-200-HDZ
Заглушка LESTA 100×300 мм	474	20	100	1,2	0,43	10	CLM40D-ZTL-100-300	CLM40D-ZTL-100-300-HDZ
Заглушка LESTA 100×400 мм	574	20	100	1,2	0,52	10	CLM40D-ZTL-100-400	CLM40D-ZTL-100-400-HDZ
Заглушка LESTA 100×500 мм	674	20	100	1,2	0,61	10	CLM40D-ZTL-100-500	CLM40D-ZTL-100-500-HDZ
Заглушка LESTA 100×600 мм	774	20	100	1,2	0,70	10	CLM40D-ZTL-100-600	CLM40D-ZTL-100-600-HDZ
Заглушка LESTA 150×200 мм	374	20	150	1,2	0,51	10	CLM40D-ZTL-150-200	CLM40D-ZTL-150-200-HDZ
Заглушка LESTA 150×300 мм	474	20	150	1,2	0,65	10	CLM40D-ZTL-150-300	CLM40D-ZTL-150-300-HDZ
Заглушка LESTA 150×400 мм	574	20	150	1,2	0,78	10	CLM40D-ZTL-150-400	CLM40D-ZTL-150-400-HDZ
Заглушка LESTA 150×500 мм	674	20	150	1,2	0,92	10	CLM40D-ZTL-150-500	CLM40D-ZTL-150-500-HDZ
Заглушка LESTA 150×600 мм	774	20	150	1,2	1,06	10	CLM40D-ZTL-150-600	CLM40D-ZTL-150-600-HDZ

Пластина монтажная вертикальная



Для монтажа распаячных коробок серий КМ и ПС к лонжерону лотка.

Наименование	Длина L, мм	Высота H, мм	Ширина B, мм	Толщина лонжерона, мм	Масса, кг/м	Кол-во в упак., м	Артикул, исполнение 1	Артикул, исполнение 2
Пластина монтажная вертикальная 110×165 мм	110	28	165	1,2	0,17	10	CLM50D-MPV-110-12	CLM50D-MPV-110-12-HDZ
Пластина монтажная вертикальная 157×175 мм	157	28	175	1,2	0,24	10	CLM50D-MPV-157-12	CLM50D-MPV-157-12-HDZ

Пластина монтажная горизонтальная



Для монтажа распаячных коробок серий КМ и ПС к поперечинам лотка.

Наименование	Длина L, мм	Высота H, мм	Ширина B, мм	Толщина лонжерона, мм	Масса, кг/м	Кол-во в упак., м	Артикул, исполнение 1	Артикул, исполнение 2
Пластина монтажная горизонтальная 174×340 мм	339	155	13,5	1,2	0,49	10	CLM50D-MPG-340-12	CLM50D-MPG-340-12-HDZ

Проволочные лотки и аксессуары NESTA

Проволочные лотки предназначены для прокладки силовых и информационных кабелей внутри зданий и сооружений. Чаще всего используются под фальшпотолками.

Отличительной особенностью прокладки кабеля при помощи проволочных лотков является удобство монтажа с использованием минимального количества аксессуаров, а также отличная вентиляция проложенной кабельной трассы, что уменьшает вероятность ее перегрева.

NESTA

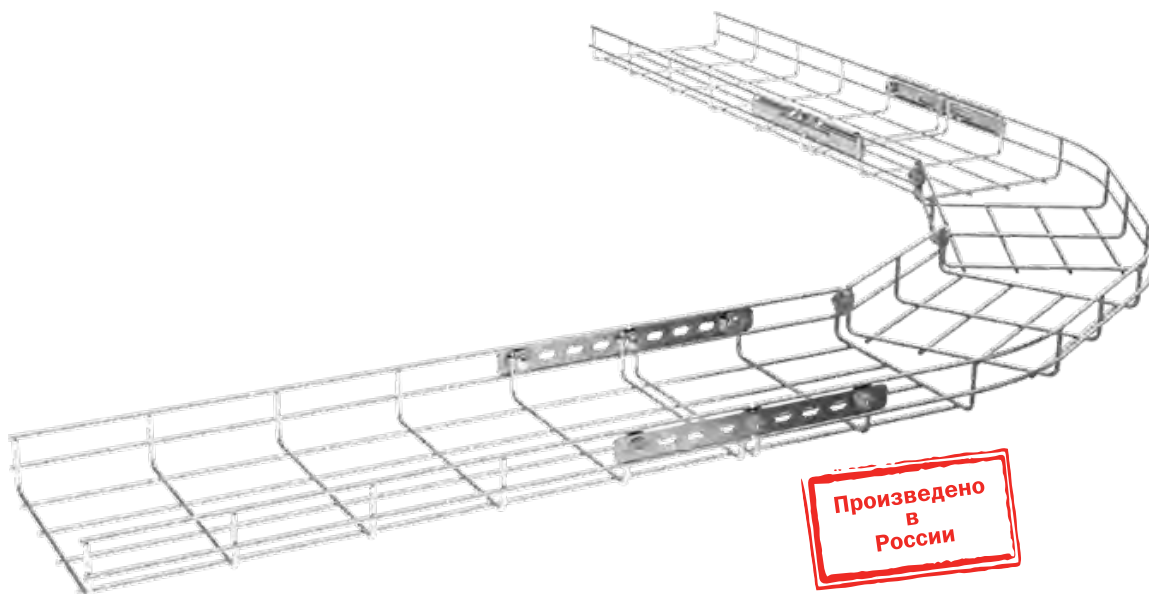

5

Преимущества

- Максимальная вентиляция проложенной кабельной трассы.
- Монтаж крышки без использования дополнительных аксессуаров.
- При монтаже системы проволочных лотков используется минимальное количество аксессуаров.
- Возможно быстрое безвинтовое соединение лотков между собой.
- Легкий доступ к проводке в процессе эксплуатации.
- Ассортимент типоразмеров лотков и аксессуаров позволяет решить самые сложные монтажные задачи.

Технические характеристики

Материал и тип исполнения:
 исполнение 1 – оцинкованная сталь (прокладки кабеля внутри помещений)
 исполнение 2 – горячеоцинкованная сталь (HDZ)
 исполнение 3 – нержавеющая сталь (в санитарно-гигиенических помещениях, пищевых, химических и др.)
 исполнение 4 – гальваническое оцинкование

Цвет:
 серебристый

Гарантия на покрытие:
 20 лет при соблюдении условий эксплуатации

Ассортимент



Проволочные лотки предназначены для монтажа и защиты силовой и слаботочной проводки.

Наименование	Высота, мм	Ширина, мм	Масса*, кг/м	Кол-во в упак., м	Артикул, исполнение 1	Артикул, исполнение 2	Артикул, исполнение 3
Лоток 35×50	35	50	0,39	6		CLM30-035-050-3-380-HDZ	
Лоток 35×100	35	100	0,49	30	CLWG10-035-100-3	CLM30-035-100-3-380-HDZ	CLWG10-035-100-3-INOX
Лоток 35×150	35	150	0,73	6		CLM30-035-150-3-380-HDZ	
Лоток 35×200	35	200	0,78	6	CLWG10-035-200-3	CLM30-035-200-3-380-HDZ	CLWG10-035-200-3-INOX
Лоток 35×300	35	300	1,04	6	CLWG10-035-300-3	CLM30-035-300-3-380-HDZ	CLWG10-035-300-3-INOX
Лоток 35×400	35	400	1,3	6	CLWG10-035-400-3		CLWG10-035-400-3-INOX
Лоток 35×500	35	500	1,59	6	CLWG10-035-500-3		CLWG10-035-500-3-INOX
Лоток 50×80	50	80	0,49	6	CLWG10-060-060-3	CLM30-050-080-3-380-HDZ	CLWG10-060-060-3-INOX
Лоток 60×100	60	100	0,7	18	CLWG10-060-100-3	CLM30-060-100-3-380-HDZ	CLWG10-060-100-3-INOX
Лоток 60×150	60	150	0,76	6	CLWG10-060-150-3	CLM30-060-150-3-380-HDZ	CLWG10-060-150-3-INOX
Лоток 60×200	60	200	0,9	6	CLWG10-060-200-3	CLM30-060-200-3-380-HDZ	CLWG10-060-200-3-INOX
Лоток 60×300	60	300	1,18	6	CLWG10-060-300-3	CLM30-060-300-3-380-HDZ	CLWG10-060-300-3-INOX
Лоток 60×400	60	400	1,43	6	CLWG10-060-400-3		CLWG10-060-400-3-INOX
Лоток 60×500	60	500	1,73	6	CLWG10-060-500-3		CLWG10-060-500-3-INOX
Лоток 60×600	60	600	1,982	6	CLWG10-060-600-3		CLWG10-060-600-3-INOX
Лоток 85×100	85	100	0,78	6	CLWG10-085-100-3	CLM30-085-100-3-380-HDZ	CLWG10-085-100-3-INOX
Лоток 85×150	85	150	0,9	6	CLWG10-085-150-3	CLM30-085-150-3-380-HDZ	CLWG10-085-150-3-INOX
Лоток 85×200	85	200	1,03	6	CLWG10-085-200-3	CLM30-085-200-3-380-HDZ	CLWG10-085-200-3-INOX
Лоток 85×300	85	300	1,29	6	CLWG10-085-300-3	CLM30-085-300-3-380-HDZ	CLWG10-085-300-3-INOX
Лоток 85×400	85	400	1,59	6	CLWG10-085-400-3		CLWG10-085-400-3-INOX
Лоток 85×500	85	500	1,83	6	CLWG10-085-500-3		CLWG10-085-500-3-INOX
Лоток 85×600	85	600	2,117	6	CLWG10-085-600-3		CLWG10-085-600-3-INOX
Лоток 100×100	100	100	0,96	6		CLM30-100-100-3-380-HDZ	
Лоток 100×150	100	150	1,03	6	CLWG10-100-150-3	CLM30-100-150-3-380-HDZ	CLWG10-100-150-3-INOX
Лоток 100×200	100	200	1,18	6	CLWG10-100-200-3	CLM30-100-200-3-380-HDZ	CLWG10-100-200-3-INOX
Лоток 100×300	100	300	1,42	6	CLWG10-100-300-3	CLM30-100-300-3-380-HDZ	CLWG10-100-300-3-INOX
Лоток 100×400	100	400	1,7	6	CLWG10-100-400-3		CLWG10-100-400-3-INOX
Лоток 100×500	100	500	1,98	6	CLWG10-100-500-3		CLWG10-100-500-3-INOX
Лоток 100×600	100	600	2,252	6	CLWG10-100-600-3		CLWG10-100-600-3-INOX
Наименование	Высота, мм	Ширина, мм	Масса*, кг/м	Кол-во в упак., м	Артикул, исполнение 1	Артикул, исполнение 2	Артикул, исполнение 4
Лоток усиленный 35×100	35	100	0,788	6	CLWU10-035-100-3		
Лоток усиленный 35×150	35	150	1,005	6	CLWU10-035-150-3		
Лоток усиленный 35×200	35	200	1,22	6	CLWU10-035-200-3		
Лоток усиленный 35×300	35	300	1,652	6	CLWU10-035-300-3		
Лоток усиленный 35×400	35	400	2,083	6	CLWU10-035-400-3	CLM30-035-400-3-480-HDZ	CLM31-035-400-3-480-EZ
Лоток усиленный 35×500	35	500	2,514	6	CLWU10-035-500-3	CLM30-035-500-3-480-HDZ	CLM31-035-500-3-480-EZ
Лоток усиленный 35×600	35	600	3,15	6		CLM30-035-600-3-480-HDZ	CLM31-035-600-3-480-EZ
Лоток усиленный 60×100	60	100	1,14	6	CLWU10-060-100-3		
Лоток усиленный 60×150	60	150	1,22	6	CLWU10-060-150-3		
Лоток усиленный 60×200	60	200	1,436	6	CLWU10-060-200-3		
Лоток усиленный 60×300	60	300	1,867	6	CLWU10-060-300-3	CLM30-060-300-3-048-HDZ	CLM31-060-300-3-480-EZ
Лоток усиленный 60×400	60	400	2,225	6	CLWU10-060-400-3	CLM30-060-400-3-480-HDZ	CLM31-060-400-3-480-EZ
Лоток усиленный 60×500	60	500	2,625	6	CLWU10-060-500-3	CLM30-060-500-3-480-HDZ	CLM31-060-500-3-480-EZ
Лоток усиленный 60×600	60	600	3,162	6	CLWU10-060-600-3	CLM30-060-600-3-480-HDZ	CLM31-060-600-3-480-EZ

* Указаны параметры для исполнения 1.

Наименование	Высота, мм	Ширина, мм	Масса*, кг/м	Кол-во в упак., м	Артикул, исполнение 1	Артикул, исполнение 2	Артикул, исполнение 4
Лоток усиленный 85×100	85	100	1,22	6	CLWU10-085-100-3		
Лоток усиленный 85×150	85	150	1,436	6	CLWU10-085-150-3		
Лоток усиленный 85×200	85	200	1,652	6	CLWU10-085-200-3		
Лоток усиленный 85×300	85	300	2,017	6	CLWU10-085-300-3	CLM30-085-300-3-048-HDZ	CLM31-085-300-3-480-EZ
Лоток усиленный 85×400	85	400	2,417	6	CLWU10-085-400-3	CLM30-085-400-3-480-HDZ	CLM31-085-400-3-480-EZ
Лоток усиленный 85×500	85	500	2,833	6	CLWU10-085-500-3	CLM30-085-500-3-480-HDZ	CLM31-085-500-3-480-EZ
Лоток усиленный 85×600	85	600	3,377	6	CLWU10-085-600-3	CLM30-085-600-3-480-HDZ	CLM31-085-600-3-480-EZ
Лоток усиленный 100×100	100	100	1,436	6	CLWU10-100-100-3		
Лоток усиленный 100×300	100	300	1,95	6		CLM30-100-300-3-048-HDZ	CLM31-100-300-3-480-EZ
Лоток усиленный 100×400	100	400	2,92	6		CLM30-100-400-3-480-HDZ	CLM31-100-400-3-480-EZ
Лоток усиленный 100×500	100	500	3,38	6		CLM30-100-500-3-480-HDZ	CLM31-100-500-3-480-EZ
Лоток усиленный 100×600	100	600	3,592	6	CLWU10-100-600-3	CLM30-100-600-3-480-HDZ	CLM31-100-600-3-480-EZ

Аксессуары к проволочным лоткам

Разделительная перегородка



Для разделения лотка на две части и более в случае монтажа в одном лотке проводки разного типа (информационной и силовой) для исключения наводок.

Наименование	Длина, мм	Ширина, мм	Высота, мм	Толщина, мм	Масса*, кг	Кол-во в упаковке, м	Артикул, исполнение 1	Артикул, исполнение 2
Перегорodka разделительная h=35мм L2000	1956	25	30	0,8	0,74	2	CLM50D-RP-035-20	CLM50D-RP-035-20-HDZ
Перегорodka разделительная h=50мм L2000	1956	25	45	0,8	0,92	2	CLM50D-RP-050-20	CLM50D-RP-050-20-HDZ
Перегорodka разделительная h=60мм L2000	1956	25	55	0,8	1,05	2	CLM50D-RP-060-20	CLM50D-RP-060-20-HDZ
Перегорodka разделительная h=85мм L2000	1956	25	80	0,8	1,36	2	CLM50D-RP-085-20	CLM50D-RP-085-20-HDZ
Перегорodka разделительная h=100мм L2000	1956	25	95	0,8	1,54	2	CLM50D-RP-100-20	CLM50D-RP-100-20-HDZ
Перегорodka разделительная h=35мм L3000	2963	25	30	0,8	1,12	3	CLM50D-RP-035-30	CLM50D-RP-035-30-HDZ
Перегорodka разделительная h=50мм L3000	2963	25	45	0,8	1,40	3	CLM50D-RP-050-30	CLM50D-RP-050-30-HDZ
Перегорodka разделительная h=60мм L3000	2963	25	55	0,8	1,59	3	CLM50D-RP-060-30	CLM50D-RP-060-30-HDZ
Перегорodka разделительная h=85мм L3000	2963	25	80	0,8	2,05	3	CLM50D-RP-085-30	CLM50D-RP-085-30-HDZ
Перегорodka разделительная h=100мм L3000	2963	25	95	0,8	2,33	3	CLM50D-RP-100-30	CLM50D-RP-100-30-HDZ

Крышка на лоток



Предназначена для защиты проложенного в лотке кабеля от внешних воздействий.

Наименование	Длина, мм	Ширина, мм	Высота, мм	Толщина, мм	Масса*, кг	Кол-во в упак., м	Артикул, исполнение 1	Артикул, исполнение 2
Крышка на лоток осн. 50 мм	3000	50	15	0,7	0,90	6	CLP1K-050-1	CLP1K-050-3-M-HDZ
Крышка на лоток осн. 80 мм	3000	80	15	0,7	1,20	6	CLP1K-080-3	CLP1K-080-3-M-HDZ
Крышка на лоток осн. 100 мм	3000	100	15	0,7	1,43	6	CLP1K-100-1	CLP1K-100-3-M-HDZ
Крышка на лоток осн. 150 мм	3000	150	15	0,7	2,00	6	CLP1K-150-1	CLP1K-150-3-M-HDZ
Крышка на лоток осн. 200 мм	3000	200	15	0,8	2,87	6	CLP1K-200-1	CLP1K-200-3-M-HDZ
Крышка на лоток осн. 300 мм	3000	300	15	0,8	4,13	6	CLP1K-300-1	CLP1K-300-3-M-HDZ
Крышка на лоток осн. 400 мм	3000	400	15	1,0	6,63	6	CLP1K-400-3	CLP1K-400-3-M-HDZ
Крышка на лоток осн. 500 мм	3000	500	15	1,0	4,23	6	CLP1K-500-3	CLP1K-500-3-M-HDZ
Крышка на лоток осн. 600 мм	3000	600	15	1,2	11,53	6	CLP1K-600-3	CLP1K-600-3-M-HDZ

* Указаны параметры для исполнения 1.

Соединитель безвинтовой CF



Для соединения проволочных лотков между собой при помощи отвертки без использования дополнительных метизов.

Наименование	Длина, мм	Ширина, мм	Масса*, кг	Кол-во в упак., шт.	Артикул, исполнение 1	Артикул, исполнение 3
Соединитель безвинтовой CF	220	31	0,12	50	CLW10-CF	CLW10-CF-INOX

Соединитель перфорированный CP



Для максимально жесткого закрепления лотков, имеющих большую нагрузочную способность. Способ монтажа: для использования необходимы 4 крепежных комплекта MS20. В зависимости от необходимой нагрузочной способности применяются от двух до четырех таких соединителей.

Наименование	Длина, мм	Ширина, мм	Масса*, кг	Кол-во в упак., шт.	Артикул, исполнение 1	Артикул, исполнение 3
Соединитель перфорированный CP	231	23	0,10	20	CLW10-CP	CLW10-CP-INOX

Держатель горизонтальный VV



Для крепления лотка к потолку при помощи шпилек.

Наименование	Длина, мм	Ширина, мм	Высота, мм	Рабочая нагрузка*, кг	Масса*, кг	Кол-во в упак., шт.	Артикул, исполнение 1	Артикул, исполнение 3
Держатель горизонтальный VV100 95	55	18	145	0,10	50	CLW10-VV-100	CLW10-VV-100-INOX	
Держатель горизонтальный VV150 230	55	18	127	0,19	20	CLW10-VV-150	CLW10-VV-150-INOX	
Держатель горизонтальный VV200 280	55	18	115	0,24	20	CLW10-VV-200	CLW10-VV-200-INOX	
Держатель горизонтальный VV300 380	55	18	92	0,32	20	CLW10-VV-300	CLW10-VV-300-INOX	
Держатель горизонтальный VV400 480	55	18	78	0,41	20	CLW10-VV-400	CLW10-VV-400-INOX	
Держатель горизонтальный VV500 580	55	18	45	0,51	20	CLW10-VV-500	CLW10-VV-500-INOX	

Консоль VCEF



Для безвинтового крепления проволочного лотка к стене.

Наименование	Длина большей полки, мм	Ширина, мм	Высота, мм	Рабочая нагрузка*, кг	Масса*, кг	Кол-во в упак., шт.	Артикул, исполнение 1	Артикул, исполнение 3
Консоль VCEF 100	158	55	95	48	0,2	10	CLW10-VCEF-100	CLW10-VCEF-100-INOX
Консоль VCEF 150	210	55	111	40	0,25	10	CLW10-VCEF-150	CLW10-VCEF-150-INOX
Консоль VCEF 200	260	55	111	35	0,29	10	CLW10-VCEF-200	CLW10-VCEF-200-INOX
Консоль VCEF 300	360	55	116	24	0,38	10	CLW10-VCEF-300	CLW10-VCEF-300-INOX
Консоль VCEF 400	460	55	122	17	0,48	10	CLW10-VCEF-400	CLW10-VCEF-400-INOX

* Указаны параметры для исполнения 1.

Консоль потолочная VREF



Для безвинтового крепления проволочного лотка к потолку.

Наименование	Длина меньшей полки, мм	Длина большей полки, мм	Ширина, мм	Высота, мм	Рабочая нагрузка*, кг	Масса*, кг	Кол-во в упак., шт.	Артикул, исполнение 1	Артикул, исполнение 3
Консоль VREF 100	84	158	55	163	39	0,325	4	CLW10-VREF-100	CLW10-VREF-100-INOX
Консоль VREF 150	105	208	55	170	30	0,4	4	CLW10-VREF-150	CLW10-VREF-150-INOX
Консоль VREF200	109	259	55	172	25	0,455	4	CLW10-VREF-200	CLW10-VREF-200-INOX
Консоль VREF300	119	359	55	172	18	0,585	4	CLW10-VREF-300	CLW10-VREF-300-INOX

Площадка фиксаторная CR



Для подвеса лотков на шпильке.
Возможно использование для бокового крепления к стене или для соединения лотков.

Наименование	Длина, мм	Ширина, мм	Масса*, кг	Кол-во в упак., шт.	Артикул, исполнение 1	Артикул, исполнение 3
Площадка фиксаторная CR	52	52	0,04	200	CLW10-CR	CLW10-CR-INOX

Монтажная плата



Для монтажа распаячных коробок или крепления лотков длиной до 100 мм к стене.

Наименование	Длина, мм	Ширина, мм	Высота, мм	Масса*, кг	Кол-во в упак., шт.	Артикул, исполнение 1	Артикул, исполнение 3
Монтажная плата	90	75	18	0,085	50	CLP1M-MP	CLP1M-MP-INOX

Стойка напольная



Для напольного крепления кабельной трассы. Может использоваться для прокладки кабельной трассы в настенном исполнении.

Наименование	Длина, мм	Ширина, мм	Высота, мм	Масса, кг	Кол-во в упак., шт.	Артикул, исполнение 1
Стойка напольная 100	100	90	50,5	0,17	10	CLW10-SN-100

Кусачки арматурные



Применяются при монтаже проволочных лотков (см. стр. 534-535).

Наименование	Артикул
Кусачки арматурные (болторез) КПЛ-14	ТКК10-D14

Проводник заземляющий



Для обеспечения непрерывности электрического контура и уравнивания потенциалов кабельных лотков.

Наименование	Артикул
Проводник заземляющий 200мм D=6мм 4мм ² (20шт)	CPZ50-200-04-1-06

* Указаны параметры для исполнения 1.

Изделия монтажные для лотков металлических

Изделия монтажные применяются совместно со всеми типами металлических кабельных лотков IEK®. Также возможно применение изделий монтажных без металлических кабельных лотков для прокладки кабельных трасс, инженерных систем и монтажа дополнительного оборудования. Использование метизов и изделий монтажных позволяет создавать конструкции любой сложности на объектах жилой и коммерческой недвижимости, тяжелой и добывающей промышленности.

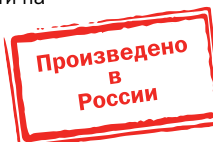

5

Преимущества

- Конструкция элементов системы подвесов ориентирована в первую очередь на удобство и скорость монтажа.

Технические характеристики

Материал и тип исполнения:
исполнение 1 – оцинкованная сталь
(под заказ изделия могут быть окрашены в любой цвет из палитры RAL)
исполнение 2 – горячеоцинкованная сталь (HDZ)
исполнение 3 – нержавеющая сталь (INOX)

Цвет:
серебристый

Гарантия на покрытие:
защита от сквозной коррозии до 10 лет при соблюдении условий эксплуатации

Область применения:
для изделий из оцинкованной стали на улице и внутри производственных, торговых, офисных и жилых помещений
для изделий из нержавеющей стали в санитарно-гигиенических помещениях, пищевых, химических и др.

Профили

Профиль перфорированный П-образный



Применяется для:

- подвеса на шпильках,
- крепления к стене,
- монтажа кронштейнов,
- крепления в скобу потолочную и кронштейны потолочные.

Для монтажа кронштейнов рекомендуется использовать болт со стопорным буртом М8×65 и гайку со стопорным буртом М8.

Длина*, мм	Ширина, мм	Высота, мм	Толщина, мм	Масса, кг	Кол-во в упак., шт.	Артикул, исполнение 1	Артикул, исполнение 2
Толщина 1,5 мм							
200	56	40	1,5	0,29	2	CLM50D-PPP-020-15	CLM50D-PPP-020-15-HDZ
250	56	40	1,5	0,33	2	CLM50D-PPP-025-15	CLM50D-PPP-025-15-HDZ
300	56	40	1,5	0,41	2	CLM50D-PPP-030-15	CLM50D-PPP-030-15-HDZ
400	56	40	1,5	0,57	2	CLM50D-PPP-040-15	CLM50D-PPP-040-15-HDZ
500	56	40	1,5	0,69	2	CLM50D-PPP-050-15	CLM50D-PPP-050-15-HDZ
600	56	40	1,5	0,82	2	CLM50D-PPP-060-15	CLM50D-PPP-060-15-HDZ
700	56	40	1,5	0,98	2	CLM50D-PPP-070-15	CLM50D-PPP-070-15-HDZ
750	56	40	1,5	1,02	2	CLM50D-PPP-075-15	CLM50D-PPP-075-15-HDZ
800	56	40	1,5	1,10	2	CLM50D-PPP-080-15	CLM50D-PPP-080-15-HDZ
1000	56	40	1,5	1,39	2	CLM50D-PPP-100-15	CLM50D-PPP-100-15-HDZ
1200	56	40	1,5	1,63	2	CLM50D-PPP-120-15	CLM50D-PPP-120-15-HDZ
1500	56	40	1,5	2,04	2	CLM50D-PPP-150-15	CLM50D-PPP-150-15-HDZ
1800	56	40	1,5	2,45	2	CLM50D-PPP-180-15	CLM50D-PPP-180-15-HDZ
2000	56	40	1,5	2,73	2	CLM50D-PPP-200-15	CLM50D-PPP-200-15-HDZ
2500	56	40	1,5	3,43	2	CLM50D-PPP-250-15	CLM50D-PPP-250-15-HDZ
3000	56	40	1,5	4,08	2	CLM50D-PPP-300-15	CLM50D-PPP-300-15-HDZ
Толщина 2,0 мм							
200	56	40	2,0	0,38	2	CLM50D-PPP-020-20	CLM50D-PPP-020-20-HDZ
250	56	40	2,0	0,43	2	CLM50D-PPP-025-20	CLM50D-PPP-025-20-HDZ
300	56	40	2,0	0,54	2	CLM50D-PPP-030-20	CLM50D-PPP-030-20-HDZ
400	56	40	2,0	0,75	2	CLM50D-PPP-040-20	CLM50D-PPP-040-20-HDZ
500	56	40	2,0	0,91	2	CLM50D-PPP-050-20	CLM50D-PPP-050-20-HDZ
600	56	40	2,0	1,07	2	CLM50D-PPP-060-20	CLM50D-PPP-060-20-HDZ
700	56	40	2,0	1,29	2	CLM50D-PPP-070-20	CLM50D-PPP-070-20-HDZ
750	56	40	2,0	1,34	2	CLM50D-PPP-075-20	CLM50D-PPP-075-20-HDZ
800	56	40	2,0	1,45	2	CLM50D-PPP-080-20	CLM50D-PPP-080-20-HDZ
1000	56	40	2,0	1,83	2	CLM50D-PPP-100-20	CLM50D-PPP-100-20-HDZ
1200	56	40	2,0	2,15	2	CLM50D-PPP-120-20	CLM50D-PPP-120-20-HDZ
1500	56	40	2,0	2,69	2	CLM50D-PPP-150-20	CLM50D-PPP-150-20-HDZ
1800	56	40	2,0	3,22	2	CLM50D-PPP-180-20	CLM50D-PPP-180-20-HDZ
2000	56	40	2,0	3,60	2	CLM50D-PPP-200-20	CLM50D-PPP-200-20-HDZ
2500	56	40	2,0	4,51	2	CLM50D-PPP-250-20	CLM50D-PPP-250-20-HDZ
3000	56	40	2,0	5,37	2	CLM50D-PPP-300-20	CLM50D-PPP-300-20-HDZ
Толщина 2,5 мм							
200	56	40	2,5	0,46	2	CLM50D-PPP-020-25	CLM50D-PPP-020-25-HDZ
250	56	40	2,5	0,53	2	CLM50D-PPP-025-25	CLM50D-PPP-025-25-HDZ
300	56	40	2,5	0,66	2	CLM50D-PPP-030-25	CLM50D-PPP-030-25-HDZ
400	56	40	2,5	0,93	2	CLM50D-PPP-040-25	CLM50D-PPP-040-25-HDZ
500	56	40	2,5	1,13	2	CLM50D-PPP-050-25	CLM50D-PPP-050-25-HDZ
600	56	40	2,5	1,33	2	CLM50D-PPP-060-25	CLM50D-PPP-060-25-HDZ
700	56	40	2,5	1,59	2	CLM50D-PPP-070-25	CLM50D-PPP-070-25-HDZ
750	56	40	2,5	1,66	2	CLM50D-PPP-075-25	CLM50D-PPP-075-25-HDZ
800	56	40	2,5	1,79	2	CLM50D-PPP-080-25	CLM50D-PPP-080-25-HDZ
1000	56	40	2,5	2,25	2	CLM50D-PPP-100-25	CLM50D-PPP-100-25-HDZ
1200	56	40	2,5	2,65	2	CLM50D-PPP-120-25	CLM50D-PPP-120-25-HDZ
1500	56	40	2,5	3,31	2	CLM50D-PPP-150-25	CLM50D-PPP-150-25-HDZ
1800	56	40	2,5	3,98	2	CLM50D-PPP-180-25	CLM50D-PPP-180-25-HDZ
2000	56	40	2,5	4,44	2	CLM50D-PPP-200-25	CLM50D-PPP-200-25-HDZ
2500	56	40	2,5	5,57	2	CLM50D-PPP-250-25	CLM50D-PPP-250-25-HDZ
3000	56	40	2,5	6,63	2	CLM50D-PPP-300-25	CLM50D-PPP-300-25-HDZ

* Возможно изготовление любой длины профилей в интервале от 200 до 3000 мм с шагом в 100 мм.

Соединитель профиля перфорированного П-образного



Применяется для:

– соединения перфорированных П-образных профилей.

Для монтажа рекомендуется использовать болт шестигранный М8×70, гайку со стопорным буртом М8 и втулку в профиль перфорированный.

Наименование	Длина, мм	Ширина, мм	Высота, мм	Толщина, мм	Масса, кг	Кол-во в упак., шт.	Артикул, исполнение 1	Артикул, исполнение 2
Соединитель профиля перфорированного П-образного	125	61	42	2	0,22	2	CLP1Z-CP-050-1	CLP1Z-CP-M-HDZ

Втулка в профиль перфорированный



Применяется для:

– придания профилю перфорированному дополнительной жесткости и защиты от деформации в местах соединения с аксессуарами.

Наименование	Длина, мм	D внешний, мм	Толщина металла, мм	d внутренний, мм	Масса, кг	Кол-во в упак., шт.	Артикул, исполнение 1
Втулка в профиль перфорированный	50	17	2,0	13	0,037	16	CLP1ZU-50

STRUT-профиль перфорированный 41×21



Применяется для:

– подвеса на шпильках,
– крепления к стене,
– монтажа консолей NKU и STRUT-консолей,
– монтажа световых приборов.

Для монтажа консолей рекомендуется использовать болт шестигранный М10×20 и канальную гайку М10.

Длина*, мм	Ширина, мм	Высота, мм	Толщина, мм	Масса, кг	Кол-во в упак., шт.	Артикул, исполнение 1	Артикул, исполнение 2
Толщина 1,5 мм							
300	41	21	1,5	0,35	2	CLP1S-41-21-03-15	CLP1S-41-21-03-15-M-HDZ
400	41	21	1,5	0,46	2	CLP1S-41-21-04-15	CLP1S-41-21-04-15-M-HDZ
500	41	21	1,5	0,58	2	CLP1S-41-21-05-15	CLP1S-41-21-05-15-M-HDZ
600	41	21	1,5	0,69	2	CLP1S-41-21-06-15	CLP1S-41-21-06-15-M-HDZ
700	41	21	1,5	0,81	2	CLP1S-41-21-07-15	CLP1S-41-21-07-15-M-HDZ
800	41	21	1,5	0,92	2	CLP1S-41-21-08-15	CLP1S-41-21-08-15-M-HDZ
900	41	21	1,5	1,06	2	CLP1S-41-21-09-15	CLP1S-41-21-09-15-M-HDZ
1000	41	21	1,5	1,15	2	CLP1S-41-21-10-15	CLP1S-41-21-10-15-M-HDZ
1100	41	21	1,5	1,29	2	CLP1S-41-21-11-15	CLP1S-41-21-11-15-M-HDZ
1200	41	21	1,5	1,38	2	CLP1S-41-21-12-15	CLP1S-41-21-12-15-M-HDZ
1300	41	21	1,5	1,53	2	CLP1S-41-21-13-15	CLP1S-41-21-13-15-M-HDZ
1400	41	21	1,5	1,64	2	CLP1S-41-21-14-15	CLP1S-41-21-14-15-M-HDZ
1500	41	21	1,5	1,73	2	CLP1S-41-21-15-15	CLP1S-41-21-15-15-M-HDZ
1600	41	21	1,5	1,88	2	CLP1S-41-21-16-15	CLP1S-41-21-16-15-M-HDZ
1700	41	21	1,5	1,99	2	CLP1S-41-21-17-15	CLP1S-41-21-17-15-M-HDZ
1800	41	21	1,5	2,08	2	CLP1S-41-21-18-15	CLP1S-41-21-18-15-M-HDZ
1900	41	21	1,5	2,23	2	CLP1S-41-21-19-15	CLP1S-41-21-19-15-M-HDZ
2000	41	21	1,5	2,30	2	CLP1S-41-21-20-15	CLP1S-41-21-20-15-M-HDZ
2100	41	21	1,5	2,46	2	CLP1S-41-21-21-15	CLP1S-41-21-21-15-M-HDZ
2200	41	21	1,5	2,58	2	CLP1S-41-21-22-15	CLP1S-41-21-22-15-M-HDZ
2300	41	21	1,5	2,70	2	CLP1S-41-21-23-15	CLP1S-41-21-23-15-M-HDZ
2400	41	21	1,5	2,82	2	CLP1S-41-21-24-15	CLP1S-41-21-24-15-M-HDZ
2500	41	21	1,5	2,88	2	CLP1S-41-21-25-15	CLP1S-41-21-25-15-M-HDZ
2600	41	21	1,5	3,05	2	CLP1S-41-21-26-15	CLP1S-41-21-26-15-M-HDZ
2700	41	21	1,5	3,17	2	CLP1S-41-21-27-15	CLP1S-41-21-27-15-M-HDZ
2800	41	21	1,5	3,29	2	CLP1S-41-21-28-15	CLP1S-41-21-28-15-M-HDZ
2900	41	21	1,5	3,40	2	CLP1S-41-21-29-15	CLP1S-41-21-29-15-M-HDZ
3000	41	21	1,5	3,45	2	CLP1S-41-21-30-15	CLP1S-41-21-30-15-M-HDZ

* Возможно изготовление любой длины профилей в интервале от 300 до 3000 мм с шагом в 100 мм.

Длина*, мм	Ширина, мм	Высота, мм	Толщина, мм	Масса, кг	Кол-во в упак., шт.	Артикул, исполнение 1	Артикул, исполнение 2
Толщина 2,0 мм							
300	41	21	2,0	0,45	2	CLP1S-41-21-03-20	CLP1S-41-21-03-20-M-HDZ
400	41	21	2,0	0,60	2	CLP1S-41-21-04-20	CLP1S-41-21-04-20-M-HDZ
500	41	21	2,0	0,75	2	CLP1S-41-21-05-20	CLP1S-41-21-05-20-M-HDZ
600	41	21	2,0	0,90	2	CLP1S-41-21-06-20	CLP1S-41-21-06-20-M-HDZ
700	41	21	2,0	1,04	2	CLP1S-41-21-07-20	CLP1S-41-21-07-20-M-HDZ
800	41	21	2,0	1,19	2	CLP1S-41-21-08-20	CLP1S-41-21-08-20-M-HDZ
900	41	21	2,0	1,34	2	CLP1S-41-21-09-20	CLP1S-41-21-09-20-M-HDZ
1000	41	21	2,0	1,45	2	CLP1S-41-21-10-20	CLP1S-41-21-10-20-M-HDZ
1100	41	21	2,0	1,64	2	CLP1S-41-21-11-20	CLP1S-41-21-11-20-M-HDZ
1200	41	21	2,0	1,79	2	CLP1S-41-21-12-20	CLP1S-41-21-12-20-M-HDZ
1300	41	21	2,0	1,94	2	CLP1S-41-21-13-20	CLP1S-41-21-13-20-M-HDZ
1400	41	21	2,0	2,09	2	CLP1S-41-21-14-20	CLP1S-41-21-14-20-M-HDZ
1500	41	21	2,0	2,23	2	CLP1S-41-21-15-20	CLP1S-41-21-15-20-M-HDZ
1600	41	21	2,0	2,38	2	CLP1S-41-21-16-20	CLP1S-41-21-16-20-M-HDZ
1700	41	21	2,0	2,53	2	CLP1S-41-21-17-20	CLP1S-41-21-17-20-M-HDZ
1800	41	21	2,0	2,68	2	CLP1S-41-21-18-20	CLP1S-41-21-18-20-M-HDZ
1900	41	21	2,0	2,83	2	CLP1S-41-21-19-20	CLP1S-41-21-19-20-M-HDZ
2000	41	21	2,0	2,98	2	CLP1S-41-21-20-20	CLP1S-41-21-20-20-M-HDZ
2100	41	21	2,0	3,13	2	CLP1S-41-21-21-20	CLP1S-41-21-21-20-M-HDZ
2200	41	21	2,0	3,28	2	CLP1S-41-21-22-20	CLP1S-41-21-22-20-M-HDZ
2300	41	21	2,0	3,43	2	CLP1S-41-21-23-20	CLP1S-41-21-23-20-M-HDZ
2400	41	21	2,0	3,57	2	CLP1S-41-21-24-20	CLP1S-41-21-24-20-M-HDZ
2500	41	21	2,0	3,72	2	CLP1S-41-21-25-20	CLP1S-41-21-25-20-M-HDZ
2600	41	21	2,0	3,87	2	CLP1S-41-21-26-20	CLP1S-41-21-26-20-M-HDZ
2700	41	21	2,0	4,02	2	CLP1S-41-21-27-20	CLP1S-41-21-27-20-M-HDZ
2800	41	21	2,0	4,17	2	CLP1S-41-21-28-20	CLP1S-41-21-28-20-M-HDZ
2900	41	21	2,0	4,32	2	CLP1S-41-21-29-20	CLP1S-41-21-29-20-M-HDZ
3000	41	21	2,0	4,09	2	CLP1S-41-21-30-20	CLP1S-41-21-30-20-M-HDZ
Толщина 2,5 мм							
300	41	21	2,5	0,53	2	CLP1S-41-21-03-25	CLP1S-41-21-03-25-M-HDZ
400	41	21	2,5	0,71	2	CLP1S-41-21-04-25	CLP1S-41-21-04-25-M-HDZ
500	41	21	2,5	0,89	2	CLP1S-41-21-05-25	CLP1S-41-21-05-25-M-HDZ
600	41	21	2,5	1,07	2	CLP1S-41-21-06-25	CLP1S-41-21-06-25-M-HDZ
700	41	21	2,5	1,24	2	CLP1S-41-21-07-25	CLP1S-41-21-07-25-M-HDZ
800	41	21	2,5	1,42	2	CLP1S-41-21-08-25	CLP1S-41-21-08-25-M-HDZ
900	41	21	2,5	1,60	2	CLP1S-41-21-09-25	CLP1S-41-21-09-25-M-HDZ
1000	41	21	2,5	1,78	2	CLP1S-41-21-10-25	CLP1S-41-21-10-25-M-HDZ
1100	41	21	2,5	1,95	2	CLP1S-41-21-11-25	CLP1S-41-21-11-25-M-HDZ
1200	41	21	2,5	2,13	2	CLP1S-41-21-12-25	CLP1S-41-21-12-25-M-HDZ
1300	41	21	2,5	2,31	2	CLP1S-41-21-13-25	CLP1S-41-21-13-25-M-HDZ
1400	41	21	2,5	2,49	2	CLP1S-41-21-14-25	CLP1S-41-21-14-25-M-HDZ
1500	41	21	2,5	2,66	2	CLP1S-41-21-15-25	CLP1S-41-21-15-25-M-HDZ
1600	41	21	2,5	2,84	2	CLP1S-41-21-16-25	CLP1S-41-21-16-25-M-HDZ
1700	41	21	2,5	3,02	2	CLP1S-41-21-17-25	CLP1S-41-21-17-25-M-HDZ
1800	41	21	2,5	3,20	2	CLP1S-41-21-18-25	CLP1S-41-21-18-25-M-HDZ
1900	41	21	2,5	3,37	2	CLP1S-41-21-19-25	CLP1S-41-21-19-25-M-HDZ
2000	41	21	2,5	3,55	2	CLP1S-41-21-20-25	CLP1S-41-21-20-25-M-HDZ
2100	41	21	2,5	3,73	2	CLP1S-41-21-21-25	CLP1S-41-21-21-25-M-HDZ
2200	41	21	2,5	3,91	2	CLP1S-41-21-22-25	CLP1S-41-21-22-25-M-HDZ
2300	41	21	2,5	4,08	2	CLP1S-41-21-23-25	CLP1S-41-21-23-25-M-HDZ
2400	41	21	2,5	4,26	2	CLP1S-41-21-24-25	CLP1S-41-21-24-25-M-HDZ
2500	41	21	2,5	4,45	2	CLP1S-41-21-25-25	CLP1S-41-21-25-25-M-HDZ
2600	41	21	2,5	4,62	2	CLP1S-41-21-26-25	CLP1S-41-21-26-25-M-HDZ
2700	41	21	2,5	4,79	2	CLP1S-41-21-27-25	CLP1S-41-21-27-25-M-HDZ
2800	41	21	2,5	4,97	2	CLP1S-41-21-28-25	CLP1S-41-21-28-25-M-HDZ
2900	41	21	2,5	5,15	2	CLP1S-41-21-29-25	CLP1S-41-21-29-25-M-HDZ
3000	41	21	2,5	5,33	2	CLP1S-41-21-30-25	CLP1S-41-21-30-25-M-HDZ

* Возможно изготовление любой длины профилей в интервале от 300 до 3000 мм с шагом в 100 мм.

STRUT-профиль перфорированный 41×41



Применяется для:

- подвеса на шпильках,
- крепления к стене,
- монтажа консолей NKU и STRUT-консолей,
- монтажа световых приборов.

Для монтажа консолей рекомендуется использовать болт шестигранный M10×20 и канальную гайку M10.

Длина*, мм	Ширина, мм	Высота, мм	Толщина, мм	Масса, кг	Кол-во в упак., шт.	Артикул, исполнение 1	Артикул, исполнение 2
Толщина 1,5 мм							
300	41	41	1,5	0,48	2	CLP1S-41-41-03-15	CLP1S-41-41-03-15-M-HDZ
400	41	41	1,5	0,65	2	CLP1S-41-41-04-15	CLP1S-41-41-04-15-M-HDZ
500	41	41	1,5	0,81	2	CLP1S-41-41-05-15	CLP1S-41-41-05-15-M-HDZ
600	41	41	1,5	0,97	2	CLP1S-41-41-06-15	CLP1S-41-41-06-15-M-HDZ
700	41	41	1,5	1,13	2	CLP1S-41-41-07-15	CLP1S-41-41-07-15-M-HDZ
800	41	41	1,5	1,29	2	CLP1S-41-41-08-15	CLP1S-41-41-08-15-M-HDZ
900	41	41	1,5	1,45	2	CLP1S-41-41-09-15	CLP1S-41-41-09-15-M-HDZ
1000	41	41	1,5	1,61	2	CLP1S-41-41-10-15	CLP1S-41-41-10-15-M-HDZ
1100	41	41	1,5	1,74	2	CLP1S-41-41-11-15	CLP1S-41-41-11-15-M-HDZ
1200	41	41	1,5	1,93	2	CLP1S-41-41-12-15	CLP1S-41-41-12-15-M-HDZ
1300	41	41	1,5	1,93	2	CLP1S-41-41-13-15	CLP1S-41-41-13-15-M-HDZ
1400	41	41	1,5	2,21	2	CLP1S-41-41-14-15	CLP1S-41-41-14-15-M-HDZ
1500	41	41	1,5	2,30	2	CLP1S-41-41-15-15	CLP1S-41-41-15-15-M-HDZ
1600	41	41	1,5	2,53	2	CLP1S-41-41-16-15	CLP1S-41-41-16-15-M-HDZ
1700	41	41	1,5	2,69	2	CLP1S-41-41-17-15	CLP1S-41-41-17-15-M-HDZ
1800	41	41	1,5	2,90	2	CLP1S-41-41-18-15	CLP1S-41-41-18-15-M-HDZ
1900	41	41	1,5	3,00	2	CLP1S-41-41-19-15	CLP1S-41-41-19-15-M-HDZ
2000	41	41	1,5	3,22	2	CLP1S-41-41-20-15	CLP1S-41-41-20-15-M-HDZ
2100	41	41	1,5	3,32	2	CLP1S-41-41-21-15	CLP1S-41-41-21-15-M-HDZ
2200	41	41	1,5	3,48	2	CLP1S-41-41-22-15	CLP1S-41-41-22-15-M-HDZ
2300	41	41	1,5	3,63	2	CLP1S-41-41-23-15	CLP1S-41-41-23-15-M-HDZ
2400	41	41	1,5	3,79	2	CLP1S-41-41-24-15	CLP1S-41-41-24-15-M-HDZ
2500	41	41	1,5	4,03	2	CLP1S-41-41-25-15	CLP1S-41-41-25-15-M-HDZ
2600	41	41	1,5	4,11	2	CLP1S-41-41-26-15	CLP1S-41-41-26-15-M-HDZ
2700	41	41	1,5	4,27	2	CLP1S-41-41-27-15	CLP1S-41-41-27-15-M-HDZ
2800	41	41	1,5	4,42	2	CLP1S-41-41-28-15	CLP1S-41-41-28-15-M-HDZ
2900	41	41	1,5	4,58	2	CLP1S-41-41-29-15	CLP1S-41-41-29-15-M-HDZ
3000	41	41	1,5	4,84	2	CLP1S-41-41-30-15	CLP1S-41-41-30-15-M-HDZ

Длина*, мм	Ширина, мм	Высота, мм	Толщина, мм	Масса, кг	Кол-во в упак., шт.	Артикул, исполнение 1	Артикул, исполнение 2
Толщина 2,0 мм							
300	41	41	2,0	0,62	2	CLP1S-41-41-03-20	CLP1S-41-41-03-20-M-HDZ
400	41	41	2,0	0,83	2	CLP1S-41-41-04-20	CLP1S-41-41-04-20-M-HDZ
500	41	41	2,0	1,05	2	CLP1S-41-41-05-20	CLP1S-41-41-05-20-M-HDZ
600	41	41	2,0	1,22	2	CLP1S-41-41-06-20	CLP1S-41-41-06-20-M-HDZ
700	41	41	2,0	1,43	2	CLP1S-41-41-07-20	CLP1S-41-41-07-20-M-HDZ
800	41	41	2,0	1,67	2	CLP1S-41-41-08-20	CLP1S-41-41-08-20-M-HDZ
900	41	41	2,0	1,84	2	CLP1S-41-41-09-20	CLP1S-41-41-09-20-M-HDZ
1000	41	41	2,0	1,93	2	CLP1S-41-41-10-20	CLP1S-41-41-10-20-M-HDZ
1100	41	41	2,0	2,29	2	CLP1S-41-41-11-20	CLP1S-41-41-11-20-M-HDZ
1200	41	41	2,0	2,50	2	CLP1S-41-41-12-20	CLP1S-41-41-12-20-M-HDZ
1300	41	41	2,0	2,65	2	CLP1S-41-41-13-20	CLP1S-41-41-13-20-M-HDZ
1400	41	41	2,0	2,86	2	CLP1S-41-41-14-20	CLP1S-41-41-14-20-M-HDZ
1500	41	41	2,0	3,12	2	CLP1S-41-41-15-20	CLP1S-41-41-15-20-M-HDZ
1600	41	41	2,0	3,26	2	CLP1S-41-41-16-20	CLP1S-41-41-16-20-M-HDZ
1700	41	41	2,0	3,47	2	CLP1S-41-41-17-20	CLP1S-41-41-17-20-M-HDZ
1800	41	41	2,0	3,67	2	CLP1S-41-41-18-20	CLP1S-41-41-18-20-M-HDZ
1900	41	41	2,0	3,88	2	CLP1S-41-41-19-20	CLP1S-41-41-19-20-M-HDZ
2000	41	41	2,0	3,90	2	CLP1S-41-41-20-20	CLP1S-41-41-20-20-M-HDZ
2100	41	41	2,0	4,28	2	CLP1S-41-41-21-20	CLP1S-41-41-21-20-M-HDZ
2200	41	41	2,0	4,49	2	CLP1S-41-41-22-20	CLP1S-41-41-22-20-M-HDZ
2300	41	41	2,0	4,69	2	CLP1S-41-41-23-20	CLP1S-41-41-23-20-M-HDZ
2400	41	41	2,0	4,90	2	CLP1S-41-41-24-20	CLP1S-41-41-24-20-M-HDZ
2500	41	41	2,0	5,10	2	CLP1S-41-41-25-20	CLP1S-41-41-25-20-M-HDZ
2600	41	41	2,0	5,30	2	CLP1S-41-41-26-20	CLP1S-41-41-26-20-M-HDZ
2700	41	41	2,0	5,51	2	CLP1S-41-41-27-20	CLP1S-41-41-27-20-M-HDZ
2800	41	41	2,0	5,71	2	CLP1S-41-41-28-20	CLP1S-41-41-28-20-M-HDZ
2900	41	41	2,0	5,92	2	CLP1S-41-41-29-20	CLP1S-41-41-29-20-M-HDZ
3000	41	41	2,0	5,80	2	CLP1S-41-41-30-20	CLP1S-41-41-30-20-M-HDZ
Толщина 2,5 мм							
300	41	41	2,5	0,75	2	CLP1S-41-41-03-25	CLP1S-41-41-03-25-M-HDZ
400	41	41	2,5	1,00	2	CLP1S-41-41-04-25	CLP1S-41-41-04-25-M-HDZ
500	41	41	2,5	1,25	2	CLP1S-41-41-05-25	CLP1S-41-41-05-25-M-HDZ
600	41	41	2,5	1,51	2	CLP1S-41-41-06-25	CLP1S-41-41-06-25-M-HDZ
700	41	41	2,5	1,76	2	CLP1S-41-41-07-25	CLP1S-41-41-07-25-M-HDZ
800	41	41	2,5	2,01	2	CLP1S-41-41-08-25	CLP1S-41-41-08-25-M-HDZ
900	41	41	2,5	2,21	2	CLP1S-41-41-09-25	CLP1S-41-41-09-25-M-HDZ
1000	41	41	2,5	2,40	2	CLP1S-41-41-10-25	CLP1S-41-41-10-25-M-HDZ
1100	41	41	2,5	2,71	2	CLP1S-41-41-11-25	CLP1S-41-41-11-25-M-HDZ
1200	41	41	2,5	3,01	2	CLP1S-41-41-12-25	CLP1S-41-41-12-25-M-HDZ
1300	41	41	2,5	3,26	2	CLP1S-41-41-13-25	CLP1S-41-41-13-25-M-HDZ
1400	41	41	2,5	3,51	2	CLP1S-41-41-14-25	CLP1S-41-41-14-25-M-HDZ
1500	41	41	2,5	3,76	2	CLP1S-41-41-15-25	CLP1S-41-41-15-25-M-HDZ
1600	41	41	2,5	4,02	2	CLP1S-41-41-16-25	CLP1S-41-41-16-25-M-HDZ
1700	41	41	2,5	4,18	2	CLP1S-41-41-17-25	CLP1S-41-41-17-25-M-HDZ
1800	41	41	2,5	4,52	2	CLP1S-41-41-18-25	CLP1S-41-41-18-25-M-HDZ
1900	41	41	2,5	4,67	2	CLP1S-41-41-19-25	CLP1S-41-41-19-25-M-HDZ
2000	41	41	2,5	4,80	2	CLP1S-41-41-20-25	CLP1S-41-41-20-25-M-HDZ
2100	41	41	2,5	5,17	2	CLP1S-41-41-21-25	CLP1S-41-41-21-25-M-HDZ
2200	41	41	2,5	5,41	2	CLP1S-41-41-22-25	CLP1S-41-41-22-25-M-HDZ
2300	41	41	2,5	5,66	2	CLP1S-41-41-23-25	CLP1S-41-41-23-25-M-HDZ
2400	41	41	2,5	5,90	2	CLP1S-41-41-24-25	CLP1S-41-41-24-25-M-HDZ
2500	41	41	2,5	6,27	2	CLP1S-41-41-25-25	CLP1S-41-41-25-25-M-HDZ
2600	41	41	2,5	6,40	2	CLP1S-41-41-26-25	CLP1S-41-41-26-25-M-HDZ
2700	41	41	2,5	6,00	2	CLP1S-41-41-27-25	CLP1S-41-41-27-25-M-HDZ
2800	41	41	2,5	6,89	2	CLP1S-41-41-28-25	CLP1S-41-41-28-25-M-HDZ
2900	41	41	2,5	7,28	2	CLP1S-41-41-29-25	CLP1S-41-41-29-25-M-HDZ
3000	41	41	2,5	7,15	2	CLP1S-41-41-30-25	CLP1S-41-41-30-25-M-HDZ

* Возможно изготовление любой длины профилей в интервале от 300 до 3000 мм с шагом в 100 мм.

STRUT-профиль перфорированный двойной 41×21



Применяется для:

- подвеса на шпильках,
- монтажа консолей NKU и STRUT-консолей,
- монтажа в подвес, в крепление стеновое,
- монтажа световых приборов.

Для монтажа консолей рекомендуется использовать болт шестигранный M10×20 и канальную гайку M10.

Длина*, мм	Ширина, мм	Высота, мм	Толщина, мм	Масса, кг	Кол-во в упак., шт.	Артикул, исполнение 1	Артикул, исполнение 2
Толщина 1,5 мм							
300	41	42	1,5	0,69	1	CLM50D-PSD-41-21-03-1	CLM50D-PSD-41-21-03-1-HDZ
400	41	42	1,5	0,92	1	CLM50D-PSD-41-21-04-1	CLM50D-PSD-41-21-04-1-HDZ
500	41	42	1,5	1,15	1	CLM50D-PSD-41-21-05-1	CLM50D-PSD-41-21-05-1-HDZ
600	41	42	1,5	1,38	1	CLM50D-PSD-41-21-06-1	CLM50D-PSD-41-21-06-1-HDZ
700	41	42	1,5	1,61	1	CLM50D-PSD-41-21-07-1	CLM50D-PSD-41-21-07-1-HDZ
800	41	42	1,5	1,84	1	CLM50D-PSD-41-21-08-1	CLM50D-PSD-41-21-08-1-HDZ
900	41	42	1,5	2,07	1	CLM50D-PSD-41-21-09-1	CLM50D-PSD-41-21-09-1-HDZ
1000	41	42	1,5	2,30	1	CLM50D-PSD-41-21-10-1	CLM50D-PSD-41-21-10-1-HDZ
1100	41	42	1,5	2,53	1	CLM50D-PSD-41-21-11-1	CLM50D-PSD-41-21-11-1-HDZ
1200	41	42	1,5	2,76	1	CLM50D-PSD-41-21-12-1	CLM50D-PSD-41-21-12-1-HDZ
1300	41	42	1,5	2,99	1	CLM50D-PSD-41-21-13-1	CLM50D-PSD-41-21-13-1-HDZ
1400	41	42	1,5	3,22	1	CLM50D-PSD-41-21-14-1	CLM50D-PSD-41-21-14-1-HDZ
1500	41	42	1,5	3,45	1	CLM50D-PSD-41-21-15-1	CLM50D-PSD-41-21-15-1-HDZ
1600	41	42	1,5	3,68	1	CLM50D-PSD-41-21-16-1	CLM50D-PSD-41-21-16-1-HDZ
1700	41	42	1,5	3,91	1	CLM50D-PSD-41-21-17-1	CLM50D-PSD-41-21-17-1-HDZ
1800	41	42	1,5	4,14	1	CLM50D-PSD-41-21-18-1	CLM50D-PSD-41-21-18-1-HDZ
1900	41	42	1,5	4,37	1	CLM50D-PSD-41-21-19-1	CLM50D-PSD-41-21-19-1-HDZ
2000	41	42	1,5	4,60	1	CLM50D-PSD-41-21-20-1	CLM50D-PSD-41-21-20-1-HDZ
2100	41	42	1,5	4,83	1	CLM50D-PSD-41-21-21-1	CLM50D-PSD-41-21-21-1-HDZ
2200	41	42	1,5	5,06	1	CLM50D-PSD-41-21-22-1	CLM50D-PSD-41-21-22-1-HDZ
2300	41	42	1,5	5,29	1	CLM50D-PSD-41-21-23-1	CLM50D-PSD-41-21-23-1-HDZ
2400	41	42	1,5	5,52	1	CLM50D-PSD-41-21-24-1	CLM50D-PSD-41-21-24-1-HDZ
2500	41	42	1,5	5,75	1	CLM50D-PSD-41-21-25-1	CLM50D-PSD-41-21-25-1-HDZ
2600	41	42	1,5	5,98	1	CLM50D-PSD-41-21-26-1	CLM50D-PSD-41-21-26-1-HDZ
2700	41	42	1,5	6,21	1	CLM50D-PSD-41-21-27-1	CLM50D-PSD-41-21-27-1-HDZ
2800	41	42	1,5	6,44	1	CLM50D-PSD-41-21-28-1	CLM50D-PSD-41-21-28-1-HDZ
2900	41	42	1,5	6,67	1	CLM50D-PSD-41-21-29-1	CLM50D-PSD-41-21-29-1-HDZ
3000	41	42	1,5	6,90	1	CLM50D-PSD-41-21-30-1	CLM50D-PSD-41-21-30-1-HDZ

Длина*, мм	Ширина, мм	Высота, мм	Толщина, мм	Масса, кг	Кол-во в упак., шт.	Артикул, исполнение 1	Артикул, исполнение 2
Толщина 2,0 мм							
300	41	42	2,0	0,88	1	CLM50D-PSD-41-21-03-2	CLM50D-PSD-41-21-03-2-HDZ
400	41	42	2,0	1,17	1	CLM50D-PSD-41-21-04-2	CLM50D-PSD-41-21-04-2-HDZ
500	41	42	2,0	1,46	1	CLM50D-PSD-41-21-05-2	CLM50D-PSD-41-21-05-2-HDZ
600	41	42	2,0	1,75	1	CLM50D-PSD-41-21-06-2	CLM50D-PSD-41-21-06-2-HDZ
700	41	42	2,0	2,04	1	CLM50D-PSD-41-21-07-2	CLM50D-PSD-41-21-07-2-HDZ
800	41	42	2,0	2,34	1	CLM50D-PSD-41-21-08-2	CLM50D-PSD-41-21-08-2-HDZ
900	41	42	2,0	2,63	1	CLM50D-PSD-41-21-09-2	CLM50D-PSD-41-21-09-2-HDZ
1000	41	42	2,0	2,92	1	CLM50D-PSD-41-21-10-2	CLM50D-PSD-41-21-10-2-HDZ
1100	41	42	2,0	3,21	1	CLM50D-PSD-41-21-11-2	CLM50D-PSD-41-21-11-2-HDZ
1200	41	42	2,0	3,50	1	CLM50D-PSD-41-21-12-2	CLM50D-PSD-41-21-12-2-HDZ
1300	41	42	2,0	3,80	1	CLM50D-PSD-41-21-13-2	CLM50D-PSD-41-21-13-2-HDZ
1400	41	42	2,0	4,09	1	CLM50D-PSD-41-21-14-2	CLM50D-PSD-41-21-14-2-HDZ
1500	41	42	2,0	4,38	1	CLM50D-PSD-41-21-15-2	CLM50D-PSD-41-21-15-2-HDZ
1600	41	42	2,0	4,67	1	CLM50D-PSD-41-21-16-2	CLM50D-PSD-41-21-16-2-HDZ
1700	41	42	2,0	4,96	1	CLM50D-PSD-41-21-17-2	CLM50D-PSD-41-21-17-2-HDZ
1800	41	42	2,0	5,26	1	CLM50D-PSD-41-21-18-2	CLM50D-PSD-41-21-18-2-HDZ
1900	41	42	2,0	5,55	1	CLM50D-PSD-41-21-19-2	CLM50D-PSD-41-21-19-2-HDZ
2000	41	42	2,0	5,84	1	CLM50D-PSD-41-21-20-2	CLM50D-PSD-41-21-20-2-HDZ
2100	41	42	2,0	6,13	1	CLM50D-PSD-41-21-21-2	CLM50D-PSD-41-21-21-2-HDZ
2200	41	42	2,0	6,42	1	CLM50D-PSD-41-21-22-2	CLM50D-PSD-41-21-22-2-HDZ
2300	41	42	2,0	6,72	1	CLM50D-PSD-41-21-23-2	CLM50D-PSD-41-21-23-2-HDZ
2400	41	42	2,0	7,01	1	CLM50D-PSD-41-21-24-2	CLM50D-PSD-41-21-24-2-HDZ
2500	41	42	2,0	7,30	1	CLM50D-PSD-41-21-25-2	CLM50D-PSD-41-21-25-2-HDZ
2600	41	42	2,0	7,59	1	CLM50D-PSD-41-21-26-2	CLM50D-PSD-41-21-26-2-HDZ
2700	41	42	2,0	7,88	1	CLM50D-PSD-41-21-27-2	CLM50D-PSD-41-21-27-2-HDZ
2800	41	42	2,0	8,18	1	CLM50D-PSD-41-21-28-2	CLM50D-PSD-41-21-28-2-HDZ
2900	41	42	2,0	8,47	1	CLM50D-PSD-41-21-29-2	CLM50D-PSD-41-21-29-2-HDZ
3000	41	42	2,0	8,76	1	CLM50D-PSD-41-21-30-2	CLM50D-PSD-41-21-30-2-HDZ
Толщина 2,5 мм							
300	41	42	2,5	1,04	1	CLM50D-PSD-41-21-03-3	CLM50D-PSD-41-21-03-3-HDZ
400	41	42	2,5	1,39	1	CLM50D-PSD-41-21-04-3	CLM50D-PSD-41-21-04-3-HDZ
500	41	42	2,5	1,74	1	CLM50D-PSD-41-21-05-3	CLM50D-PSD-41-21-05-3-HDZ
600	41	42	2,5	2,09	1	CLM50D-PSD-41-21-06-3	CLM50D-PSD-41-21-06-3-HDZ
700	41	42	2,5	2,44	1	CLM50D-PSD-41-21-07-3	CLM50D-PSD-41-21-07-3-HDZ
800	41	42	2,5	2,80	1	CLM50D-PSD-41-21-08-3	CLM50D-PSD-41-21-08-3-HDZ
900	41	42	2,5	3,13	1	CLM50D-PSD-41-21-09-3	CLM50D-PSD-41-21-09-3-HDZ
1000	41	42	2,5	3,50	1	CLM50D-PSD-41-21-10-3	CLM50D-PSD-41-21-10-3-HDZ
1100	41	42	2,5	3,83	1	CLM50D-PSD-41-21-11-3	CLM50D-PSD-41-21-11-3-HDZ
1200	41	42	2,5	4,18	1	CLM50D-PSD-41-21-12-3	CLM50D-PSD-41-21-12-3-HDZ
1300	41	42	2,5	4,52	1	CLM50D-PSD-41-21-13-3	CLM50D-PSD-41-21-13-3-HDZ
1400	41	42	2,5	4,87	1	CLM50D-PSD-41-21-14-3	CLM50D-PSD-41-21-14-3-HDZ
1500	41	42	2,5	5,22	1	CLM50D-PSD-41-21-15-3	CLM50D-PSD-41-21-15-3-HDZ
1600	41	42	2,5	5,57	1	CLM50D-PSD-41-21-16-3	CLM50D-PSD-41-21-16-3-HDZ
1700	41	42	2,5	5,92	1	CLM50D-PSD-41-21-17-3	CLM50D-PSD-41-21-17-3-HDZ
1800	41	42	2,5	6,26	1	CLM50D-PSD-41-21-18-3	CLM50D-PSD-41-21-18-3-HDZ
1900	41	42	2,5	6,61	1	CLM50D-PSD-41-21-19-3	CLM50D-PSD-41-21-19-3-HDZ
2000	41	42	2,5	6,96	1	CLM50D-PSD-41-21-20-3	CLM50D-PSD-41-21-20-3-HDZ
2100	41	42	2,5	7,31	1	CLM50D-PSD-41-21-21-3	CLM50D-PSD-41-21-21-3-HDZ
2200	41	42	2,5	7,66	1	CLM50D-PSD-41-21-22-3	CLM50D-PSD-41-21-22-3-HDZ
2300	41	42	2,5	8,00	1	CLM50D-PSD-41-21-23-3	CLM50D-PSD-41-21-23-3-HDZ
2400	41	42	2,5	8,35	1	CLM50D-PSD-41-21-24-3	CLM50D-PSD-41-21-24-3-HDZ
2500	41	42	2,5	8,97	1	CLM50D-PSD-41-21-25-3	CLM50D-PSD-41-21-25-3-HDZ
2600	41	42	2,5	9,05	1	CLM50D-PSD-41-21-26-3	CLM50D-PSD-41-21-26-3-HDZ
2700	41	42	2,5	9,40	1	CLM50D-PSD-41-21-27-3	CLM50D-PSD-41-21-27-3-HDZ
2800	41	42	2,5	9,74	1	CLM50D-PSD-41-21-28-3	CLM50D-PSD-41-21-28-3-HDZ
2900	41	42	2,5	10,09	1	CLM50D-PSD-41-21-29-3	CLM50D-PSD-41-21-29-3-HDZ
3000	41	42	2,5	10,44	1	CLM50D-PSD-41-21-30-3	CLM50D-PSD-41-21-30-3-HDZ

* Возможно изготовление любой длины профилей в интервале от 300 до 3000 мм с шагом в 100 мм.

STRUT-профиль перфорированный двойной 41×41



Применяется для:

- подвеса на шпильках,
- монтажа консолей NKU и STRUT-консолей,
- монтажа в подвес, в крепление стеновое,
- монтажа световых приборов.

Для монтажа консолей рекомендуется использовать болт шестигранный M10×20 и канальную гайку M10.

Длина*, мм	Ширина, мм	Высота, мм	Толщина, мм	Масса, кг	Кол-во в упак., шт.	Артикул, исполнение 1	Артикул, исполнение 2
Толщина 1,5 мм							
300	41	82	1,5	0,95	1	CLM50D-PSD-41-41-03-1	CLM50D-PSD-41-41-03-1-HDZ
400	41	82	1,5	1,26	1	CLM50D-PSD-41-41-04-1	CLM50D-PSD-41-41-04-1-HDZ
500	41	82	1,5	1,58	1	CLM50D-PSD-41-41-05-1	CLM50D-PSD-41-41-05-1-HDZ
600	41	82	1,5	1,90	1	CLM50D-PSD-41-41-06-1	CLM50D-PSD-41-41-06-1-HDZ
700	41	82	1,5	2,21	1	CLM50D-PSD-41-41-07-1	CLM50D-PSD-41-41-07-1-HDZ
800	41	82	1,5	2,53	1	CLM50D-PSD-41-41-08-1	CLM50D-PSD-41-41-08-1-HDZ
900	41	82	1,5	2,84	1	CLM50D-PSD-41-41-09-1	CLM50D-PSD-41-41-09-1-HDZ
1000	41	82	1,5	3,16	1	CLM50D-PSD-41-41-10-1	CLM50D-PSD-41-41-10-1-HDZ
1100	41	82	1,5	3,48	1	CLM50D-PSD-41-41-11-1	CLM50D-PSD-41-41-11-1-HDZ
1200	41	82	1,5	3,60	1	CLM50D-PSD-41-41-12-1	CLM50D-PSD-41-41-12-1-HDZ
1300	41	82	1,5	4,11	1	CLM50D-PSD-41-41-13-1	CLM50D-PSD-41-41-13-1-HDZ
1400	41	82	1,5	4,42	1	CLM50D-PSD-41-41-14-1	CLM50D-PSD-41-41-14-1-HDZ
1500	41	82	1,5	4,74	1	CLM50D-PSD-41-41-15-1	CLM50D-PSD-41-41-15-1-HDZ
1600	41	82	1,5	5,06	1	CLM50D-PSD-41-41-16-1	CLM50D-PSD-41-41-16-1-HDZ
1700	41	82	1,5	5,37	1	CLM50D-PSD-41-41-17-1	CLM50D-PSD-41-41-17-1-HDZ
1800	41	82	1,5	5,69	1	CLM50D-PSD-41-41-18-1	CLM50D-PSD-41-41-18-1-HDZ
1900	41	82	1,5	6,00	1	CLM50D-PSD-41-41-19-1	CLM50D-PSD-41-41-19-1-HDZ
2000	41	82	1,5	6,32	1	CLM50D-PSD-41-41-20-1	CLM50D-PSD-41-41-20-1-HDZ
2100	41	82	1,5	6,64	1	CLM50D-PSD-41-41-21-1	CLM50D-PSD-41-41-21-1-HDZ
2200	41	82	1,5	6,95	1	CLM50D-PSD-41-41-22-1	CLM50D-PSD-41-41-22-1-HDZ
2300	41	82	1,5	7,27	1	CLM50D-PSD-41-41-23-1	CLM50D-PSD-41-41-23-1-HDZ
2400	41	82	1,5	7,58	1	CLM50D-PSD-41-41-24-1	CLM50D-PSD-41-41-24-1-HDZ
2500	41	82	1,5	7,90	1	CLM50D-PSD-41-41-25-1	CLM50D-PSD-41-41-25-1-HDZ
2600	41	82	1,5	8,22	1	CLM50D-PSD-41-41-26-1	CLM50D-PSD-41-41-26-1-HDZ
2700	41	82	1,5	8,53	1	CLM50D-PSD-41-41-27-1	CLM50D-PSD-41-41-27-1-HDZ
2800	41	82	1,5	8,85	1	CLM50D-PSD-41-41-28-1	CLM50D-PSD-41-41-28-1-HDZ
2900	41	82	1,5	9,16	1	CLM50D-PSD-41-41-29-1	CLM50D-PSD-41-41-29-1-HDZ
3000	41	82	1,5	9,48	1	CLM50D-PSD-41-41-30-1	CLM50D-PSD-41-41-30-1-HDZ

Длина*, мм	Ширина, мм	Высота, мм	Толщина, мм	Масса, кг	Кол-во в упак., шт.	Артикул, исполнение 1	Артикул, исполнение 2
Толщина 2,0 мм							
300	41	82	2,0	1,22	1	CLM50D-PSD-41-41-03-2	CLM50D-PSD-41-41-03-2-HDZ
400	41	82	2,0	1,63	1	CLM50D-PSD-41-41-04-2	CLM50D-PSD-41-41-04-2-HDZ
500	41	82	2,0	2,04	1	CLM50D-PSD-41-41-05-2	CLM50D-PSD-41-41-05-2-HDZ
600	41	82	2,0	2,45	1	CLM50D-PSD-41-41-06-2	CLM50D-PSD-41-41-06-2-HDZ
700	41	82	2,0	2,86	1	CLM50D-PSD-41-41-07-2	CLM50D-PSD-41-41-07-2-HDZ
800	41	82	2,0	3,26	1	CLM50D-PSD-41-41-08-2	CLM50D-PSD-41-41-08-2-HDZ
900	41	82	2,0	3,67	1	CLM50D-PSD-41-41-09-2	CLM50D-PSD-41-41-09-2-HDZ
1000	41	82	2,0	4,08	1	CLM50D-PSD-41-41-10-2	CLM50D-PSD-41-41-10-2-HDZ
1100	41	82	2,0	4,49	1	CLM50D-PSD-41-41-11-2	CLM50D-PSD-41-41-11-2-HDZ
1200	41	82	2,0	4,90	1	CLM50D-PSD-41-41-12-2	CLM50D-PSD-41-41-12-2-HDZ
1300	41	82	2,0	5,30	1	CLM50D-PSD-41-41-13-2	CLM50D-PSD-41-41-13-2-HDZ
1400	41	82	2,0	5,71	1	CLM50D-PSD-41-41-14-2	CLM50D-PSD-41-41-14-2-HDZ
1500	41	82	2,0	6,12	1	CLM50D-PSD-41-41-15-2	CLM50D-PSD-41-41-15-2-HDZ
1600	41	82	2,0	6,53	1	CLM50D-PSD-41-41-16-2	CLM50D-PSD-41-41-16-2-HDZ
1700	41	82	2,0	6,94	1	CLM50D-PSD-41-41-17-2	CLM50D-PSD-41-41-17-2-HDZ
1800	41	82	2,0	7,34	1	CLM50D-PSD-41-41-18-2	CLM50D-PSD-41-41-18-2-HDZ
1900	41	82	2,0	7,75	1	CLM50D-PSD-41-41-19-2	CLM50D-PSD-41-41-19-2-HDZ
2000	41	82	2,0	8,16	1	CLM50D-PSD-41-41-20-2	CLM50D-PSD-41-41-20-2-HDZ
2100	41	82	2,0	8,57	1	CLM50D-PSD-41-41-21-2	CLM50D-PSD-41-41-21-2-HDZ
2200	41	82	2,0	8,98	1	CLM50D-PSD-41-41-22-2	CLM50D-PSD-41-41-22-2-HDZ
2300	41	82	2,0	9,38	1	CLM50D-PSD-41-41-23-2	CLM50D-PSD-41-41-23-2-HDZ
2400	41	82	2,0	9,79	1	CLM50D-PSD-41-41-24-2	CLM50D-PSD-41-41-24-2-HDZ
2500	41	82	2,0	10,20	1	CLM50D-PSD-41-41-25-2	CLM50D-PSD-41-41-25-2-HDZ
2600	41	82	2,0	10,61	1	CLM50D-PSD-41-41-26-2	CLM50D-PSD-41-41-26-2-HDZ
2700	41	82	2,0	11,02	1	CLM50D-PSD-41-41-27-2	CLM50D-PSD-41-41-27-2-HDZ
2800	41	82	2,0	11,42	1	CLM50D-PSD-41-41-28-2	CLM50D-PSD-41-41-28-2-HDZ
2900	41	82	2,0	11,83	1	CLM50D-PSD-41-41-29-2	CLM50D-PSD-41-41-29-2-HDZ
3000	41	82	2,0	12,24	1	CLM50D-PSD-41-41-30-2	CLM50D-PSD-41-41-30-2-HDZ
Толщина 2,5 мм							
300	41	82	2,5	1,48	1	CLM50D-PSD-41-41-03-3	CLM50D-PSD-41-41-03-3-HDZ
400	41	82	2,5	2,04	1	CLM50D-PSD-41-41-04-3	CLM50D-PSD-41-41-04-3-HDZ
500	41	82	2,5	2,46	1	CLM50D-PSD-41-41-05-3	CLM50D-PSD-41-41-05-3-HDZ
600	41	82	2,5	2,95	1	CLM50D-PSD-41-41-06-3	CLM50D-PSD-41-41-06-3-HDZ
700	41	82	2,5	3,44	1	CLM50D-PSD-41-41-07-3	CLM50D-PSD-41-41-07-3-HDZ
800	41	82	2,5	3,94	1	CLM50D-PSD-41-41-08-3	CLM50D-PSD-41-41-08-3-HDZ
900	41	82	2,5	4,43	1	CLM50D-PSD-41-41-09-3	CLM50D-PSD-41-41-09-3-HDZ
1000	41	82	2,5	4,90	1	CLM50D-PSD-41-41-10-3	CLM50D-PSD-41-41-10-3-HDZ
1100	41	82	2,5	5,41	1	CLM50D-PSD-41-41-11-3	CLM50D-PSD-41-41-11-3-HDZ
1200	41	82	2,5	6,11	1	CLM50D-PSD-41-41-12-3	CLM50D-PSD-41-41-12-3-HDZ
1300	41	82	2,5	6,40	1	CLM50D-PSD-41-41-13-3	CLM50D-PSD-41-41-13-3-HDZ
1400	41	82	2,5	6,89	1	CLM50D-PSD-41-41-14-3	CLM50D-PSD-41-41-14-3-HDZ
1500	41	82	2,5	7,61	1	CLM50D-PSD-41-41-15-3	CLM50D-PSD-41-41-15-3-HDZ
1600	41	82	2,5	7,87	1	CLM50D-PSD-41-41-16-3	CLM50D-PSD-41-41-16-3-HDZ
1700	41	82	2,5	8,36	1	CLM50D-PSD-41-41-17-3	CLM50D-PSD-41-41-17-3-HDZ
1800	41	82	2,5	8,86	1	CLM50D-PSD-41-41-18-3	CLM50D-PSD-41-41-18-3-HDZ
1900	41	82	2,5	9,35	1	CLM50D-PSD-41-41-19-3	CLM50D-PSD-41-41-19-3-HDZ
2000	41	82	2,5	10,14	1	CLM50D-PSD-41-41-20-3	CLM50D-PSD-41-41-20-3-HDZ
2100	41	82	2,5	10,33	1	CLM50D-PSD-41-41-21-3	CLM50D-PSD-41-41-21-3-HDZ
2200	41	82	2,5	10,82	1	CLM50D-PSD-41-41-22-3	CLM50D-PSD-41-41-22-3-HDZ
2300	41	82	2,5	11,32	1	CLM50D-PSD-41-41-23-3	CLM50D-PSD-41-41-23-3-HDZ
2400	41	82	2,5	11,81	1	CLM50D-PSD-41-41-24-3	CLM50D-PSD-41-41-24-3-HDZ
2500	41	82	2,5	12,30	1	CLM50D-PSD-41-41-25-3	CLM50D-PSD-41-41-25-3-HDZ
2600	41	82	2,5	12,79	1	CLM50D-PSD-41-41-26-3	CLM50D-PSD-41-41-26-3-HDZ
2700	41	82	2,5	13,28	1	CLM50D-PSD-41-41-27-3	CLM50D-PSD-41-41-27-3-HDZ
2800	41	82	2,5	13,78	1	CLM50D-PSD-41-41-28-3	CLM50D-PSD-41-41-28-3-HDZ
2900	41	82	2,5	14,27	1	CLM50D-PSD-41-41-29-3	CLM50D-PSD-41-41-29-3-HDZ
3000	41	82	2,5	15,23	1	CLM50D-PSD-41-41-30-3	CLM50D-PSD-41-41-30-3-HDZ

* Возможно изготовление любой длины профилей в интервале от 300 до 3000 мм с шагом в 100 мм.

Соединитель STRUT-профиля перфорированного



Применяется для:
– соединения STRUT-профилей перфорированных.

Для монтажа соединителя рекомендуется использовать болт шестигранный М10×70 (4 шт.) и гайку со стопорным буртом М10 (4 шт.).

Наименование	Длина, мм	Ширина, мм	Высота, мм	Толщина, мм	Масса, кг	Кол-во в упак., шт.	Артикул, исполнение 1	Артикул, исполнение 2
Соединитель для STRUT-профиля	300	51	44	4,0	1,15	30	CLM50D-SPS-300-40	CLM50D-SPS-300-40-HDZ

Профиль перфорированный Z-образный



Применяется для:
– монтажа вертикальных кабельных трасс,
– монтажа оборудования к стенам и потолку.

Размер перфорации 11×27 мм с шагом 50 мм.

Длина**, мм	Ширина, мм	Высота, мм	Толщина, мм	Масса, кг	Кол-во в упак., шт.	Артикул, исполнение 1	Артикул, исполнение 2
200	50	100	2,5	0,54	2	CLM50D-PPZ-020-25	CLM50D-PPZ-020-25-HDZ
300	50	100	2,5	0,81	2	CLM50D-PPZ-030-25	CLM50D-PPZ-030-25-HDZ
400	50	100	2,5	1,08	2	CLM50D-PPZ-040-25	CLM50D-PPZ-040-25-HDZ
500	50	100	2,5	1,35	2	CLM50D-PPZ-050-25	CLM50D-PPZ-050-25-HDZ
600	50	100	2,5	1,62	2	CLM50D-PPZ-060-25	CLM50D-PPZ-060-25-HDZ
700	50	100	2,5	1,89	2	CLM50D-PPZ-070-25	CLM50D-PPZ-070-25-HDZ
800	50	100	2,5	2,16	2	CLM50D-PPZ-080-25	CLM50D-PPZ-080-25-HDZ
1000	50	100	2,5	2,70	2	CLM50D-PPZ-100-25	CLM50D-PPZ-100-25-HDZ
1200	50	100	2,5	3,24	2	CLM50D-PPZ-120-25	CLM50D-PPZ-120-25-HDZ
1500	50	100	2,5	4,05	2	CLM50D-PPZ-150-25	CLM50D-PPZ-150-25-HDZ
1800	50	100	2,5	4,86	2	CLM50D-PPZ-180-25	CLM50D-PPZ-180-25-HDZ
2000	50	100	2,5	5,40	2	CLM50D-PPZ-200-25	CLM50D-PPZ-200-25-HDZ
2500	50	100	2,5	6,75	2	CLM50D-PPZ-250-25	CLM50D-PPZ-250-25-HDZ
3000	50	100	2,5	8,10	2	CLM50D-PPZ-300-25	CLM50D-PPZ-300-25-HDZ

* Возможно изготовление любой длины профилей в интервале от 300 до 3000 мм с шагом в 100 мм.

** Возможно изготовление любой длины профилей в интервале от 200 до 3000 мм с шагом в 100 мм.

Профиль перфорированный L-образный

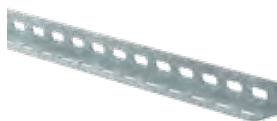

Применяется для:

- монтажа вертикальных кабельных трасс,
- монтажа оборудования к стенам и потолку.

Размер перфорации 11×27 мм с шагом 50 мм.

Длина*, мм	Ширина, мм	Высота, мм	Толщина, мм	Масса, кг	Кол-во в упак., шт.	Артикул, исполнение 1	Артикул, исполнение 2
200	50	50	2,5	0,34	2	CLM50D-PPL-020-25	CLM50D-PPL-020-25-HDZ
300	50	50	2,5	0,51	2	CLM50D-PPL-030-25	CLM50D-PPL-030-25-HDZ
400	50	50	2,5	0,67	2	CLM50D-PPL-040-25	CLM50D-PPL-040-25-HDZ
500	50	50	2,5	0,84	2	CLM50D-PPL-050-25	CLM50D-PPL-050-25-HDZ
600	50	50	2,5	1,01	2	CLM50D-PPL-060-25	CLM50D-PPL-060-25-HDZ
700	50	50	2,5	1,18	2	CLM50D-PPL-070-25	CLM50D-PPL-070-25-HDZ
800	50	50	2,5	1,35	2	CLM50D-PPL-080-25	CLM50D-PPL-080-25-HDZ
1000	50	50	2,5	1,68	2	CLM50D-PPL-100-25	CLM50D-PPL-100-25-HDZ
1200	50	50	2,5	2,02	2	CLM50D-PPL-120-25	CLM50D-PPL-120-25-HDZ
1500	50	50	2,5	2,52	2	CLM50D-PPL-150-25	CLM50D-PPL-150-25-HDZ
1800	50	50	2,5	3,03	2	CLM50D-PPL-180-25	CLM50D-PPL-180-25-HDZ
2000	50	50	2,5	3,37	2	CLM50D-PPL-200-25	CLM50D-PPL-200-25-HDZ
2500	50	50	2,5	4,20	2	CLM50D-PPL-250-25	CLM50D-PPL-250-25-HDZ
3000	50	50	2,5	5,05	2	CLM50D-PPL-300-25	CLM50D-PPL-300-25-HDZ

Профиль перфорированный С-образный



Применяется для:

- монтажа воздуховодов и трубной продукции,
- монтажа световых приборов,
- подвеса на шпильках.

Длина, мм	Ширина, мм	Высота, мм	Толщина, мм	Масса, кг	Кол-во в упак., шт.	Артикул, исполнение 1
2500	30	20	1,5	2,06	2	CLP1C-020-030

Соединительные элементы для STRUT

Пластина соединительная с 2 отверстиями для STRUT-профиля



Применяется для:

- монтажа конструкций любой сложности на основе элементов STRUT-системы.

Для монтажа рекомендуется использовать болт шестигранный M10×20 и канальную гайку M10.

Наименование	Длина, мм	Ширина, мм	Толщина, мм	Масса, кг	Кол-во в упак., шт.	Артикул, исполнение 1	Артикул, исполнение 2
Пластина соединительная с 2 отверстиями для STRUT-профиля	85	40	4,0	0,11	90	CLM50D-PSS-085-40	CLM50D-PSS-085-40-HDZ

Пластина соединительная с 4 отверстиями для STRUT-профиля



Применяется для:

- монтажа конструкций любой сложности на основе элементов STRUT-системы.

Для монтажа рекомендуется использовать болт шестигранный M10×20 и канальную гайку M10.

Наименование	Длина, мм	Ширина, мм	Толщина, мм	Масса, кг	Кол-во в упак., шт.	Артикул, исполнение 1	Артикул, исполнение 2
Пластина соединительная с 4 отверстиями для STRUT-профиля	185	40	4,0	0,21	52	CLM50D-PSS-185-40	CLM50D-PSS-185-40-HDZ

* Возможно изготовление любой длины профилей в интервале от 200 до 3000 мм с шагом в 100 мм.

Пластина соединительная L-образная для STRUT-профиля



Применяется для:
– монтажа конструкций любой сложности на основе элементов STRUT-системы.

Для монтажа рекомендуется использовать болт шестигранный M10×20 и канальную гайку M10.

Наименование	Длина, мм	Ширина, мм	Толщина, мм	Масса, кг	Кол-во в пак., шт.	Артикул, исполнение 1	Артикул, исполнение 2
Пластина соед. L-образная для STRUT-профиля	90	90	4,0	0,16	120	CLM50D-PLS-090-40	CLM50D-PLS-090-40-HDZ

Пластина соединительная L-образная удлиненная для STRUT-профиля



Применяется для:
– монтажа конструкций любой сложности на основе элементов STRUT-системы.

Для монтажа рекомендуется использовать болт шестигранный M10×20 и канальную гайку M10.

Наименование	Длина, мм	Ширина, мм	Толщина, мм	Масса, кг	Кол-во в пак., шт.	Артикул, исполнение 1	Артикул, исполнение 2
Пластина соед. L-образная удлинен. для STRUT-профиля	150	90	4,0	0,23	72	CLM50D-PLS-150-40	CLM50D-PLS-150-40-HDZ

Пластина соединительная T-образная для STRUT-профиля



Применяется для:
– монтажа конструкций любой сложности на основе элементов STRUT-системы.

Для монтажа рекомендуется использовать болт шестигранный M10×20 и канальную гайку M10.

Наименование	Длина, мм	Ширина, мм	Толщина, мм	Масса, кг	Кол-во в пак., шт.	Артикул, исполнение 1	Артикул, исполнение 2
Пластина соед. T-образная для STRUT-профиля	136	88	4,0	0,21	10	CLM50D-PTS-136-40	CLM50D-PTS-136-40-HDZ

Пластина соединительная X-образная для STRUT-профиля



Применяется для:
– монтажа конструкций любой сложности на основе элементов STRUT-системы.

Для монтажа рекомендуется использовать болт шестигранный M10×20 и канальную гайку M10.

Наименование	Длина, мм	Ширина, мм	Толщина, мм	Масса, кг	Кол-во в пак., шт.	Артикул, исполнение 1	Артикул, исполнение 2
Пластина соед. X-образная для STRUT-профиля	136	136	4,0	0,27	10	CLM50D-PXS-136-40	CLM50D-PXS-136-40-HDZ

Уголок крепежный одиночный для STRUT-профиля



Применяется для:
– монтажа конструкций любой сложности на основе элементов STRUT-системы.

Для монтажа рекомендуется использовать болт шестигранный M10×20 и канальную гайку M10.

Наименование	Длина, мм	Ширина, мм	Высота, мм	Толщина, мм	Масса, кг	Кол-во в пак., шт.	Артикул, исполнение 1	Артикул, исполнение 2
Уголок крепежный одиночный для STRUT-профиля	56,5	40	42,5	4,0	0,11	44	CLM50D-UOS-058-40	CLM50D-UOS-058-40-HDZ

Уголок крепежный одиночный удлиненный для STRUT-профиля



Применяется для:
– монтажа конструкций любой сложности на основе элементов STRUT-системы.

Для монтажа рекомендуется использовать болт шестигранный M10×20 и канальную гайку M10.

Наименование	Длина, мм	Ширина, мм	Высота, мм	Толщина, мм	Масса, кг	Кол-во в упак., шт.	Артикул, исполнение 1	Артикул, исполнение 2
Уголок крепежный одиночный удлинен. для STRUT-профиля	92,5	40	57,5	4,0	0,17	24	CLM50D-UOS-092-40	CLM50D-UOS-092-40-HDZ

Уголок крепежный двойной для STRUT-профиля



Применяется для:
– монтажа конструкций любой сложности на основе элементов STRUT-системы.

Для монтажа рекомендуется использовать болт шестигранный M10×20 и канальную гайку M10.

Наименование	Длина, мм	Ширина, мм	Высота, мм	Толщина, мм	Масса, кг	Кол-во в упак., шт.	Артикул, исполнение 1	Артикул, исполнение 2
Уголок крепежный двойной для STRUT-профиля	107,5	40	92,5	4,0	0,23	22	CLM50D-UDS-107-40	CLM50D-UDS-107-40-HDZ

Уголок крепежный двойной усиленный для STRUT-профиля



Применяется для:
– монтажа конструкций любой сложности на основе элементов STRUT-системы.

Для монтажа рекомендуется использовать болт шестигранный M10×20 и канальную гайку M10.

Наименование	Длина, мм	Ширина, мм	Высота, мм	Толщина, мм	Масса, кг	Кол-во в упак., шт.	Артикул, исполнение 1	Артикул, исполнение 2
Уголок крепежный двойной усиленный для STRUT-профиля	107,5	40	92,5	4,0	0,37	4	CLM50D-UUS-107-40	CLM50D-UUS-107-40-HDZ

Уголок крепежный наклонный для STRUT-профиля



Применяется для:
– монтажа конструкций любой сложности на основе элементов STRUT-системы.

Для монтажа рекомендуется использовать болт шестигранный M10×20 и канальную гайку M10.

Наименование	Длина, мм	Ширина, мм	Высота, мм	Толщина, мм	Масса, кг	Кол-во в упак., шт.	Артикул, исполнение 1	Артикул, исполнение 2
Уголок крепежный наклонный 30° для STRUT-профиля	185,5	40	30	4,0	0,23	10	CLM50D-UNS-030-40	CLM50D-UNS-030-40-HDZ
Уголок крепежный наклонный 45° для STRUT-профиля	168,5	40	45	4,0	0,23	12	CLM50D-UNS-045-40	CLM50D-UNS-045-40-HDZ
Уголок крепежный наклонный 60° для STRUT-профиля	146,2	40	60	4,0	0,23	18	CLM50D-UNS-060-40	CLM50D-UNS-060-40-HDZ

Консоли и подвесы

Держатель горизонтальный



Применяется для:
– монтажа кабельных трасс при помощи шпилек,
– монтажа на одну (центральный подвес) или две шпильки.

Наименование	Длина, мм	Ширина, мм	Высота, мм	Толщина, мм	Рабочая нагрузка, кг	Масса, кг	Кол-во в упак., шт.	Артикул, исполнение 1	Артикул, исполнение 2
Держатель горизонтальный VH200	250	55	18	1,5	185	0,29	20	CLW10-VH-200	CLW10-VH-200-HDZ
Держатель горизонтальный VH300	350	55	18	1,5	155	0,41	20	CLW10-VH-300	CLW10-VH-300-HDZ
Держатель горизонтальный VH400	450	55	18	1,5	130	0,53	20	CLW10-VH-400	CLW10-VH-400-HDZ
Держатель горизонтальный VH500	550	55	18	1,5	90	0,57	20	CLW10-VH-500	CLW10-VH-500-HDZ

Консоль VC



Применяется для:
– монтажа к стене кабельных трасс с малой нагрузкой.

Для монтажа консолей к стене рекомендуется использовать болт анкерный с гайкой M8×65.

Наименование	Длина большей полки, мм	Ширина, мм	Высота, мм	Толщина, мм	Рабочая нагрузка, кг	Масса, кг	Кол-во в упак., шт.	Артикул, исполнение 1	Артикул, исполнение 2
Консоль VC100	145	55	92	1,5	75	0,18	10	CLW10-VC-100	CLW10-VC-100-HDZ
Консоль VC150	195	55	110	1,5	60	0,23	10	CLW10-VC-150	CLW10-VC-150-HDZ
Консоль VC200	245	55	112	1,5	47	0,28	10	CLW10-VC-200	CLW10-VC-200-HDZ
Консоль VC300	345	55	115	1,5	30	0,38	10	CLW10-VC-300	CLW10-VC-300-HDZ
Консоль VC400	445	55	121	1,5	24	0,49	10	CLW10-VC-400	CLW10-VC-400-HDZ

Консоль потолочная VR



Применяется для:
– монтажа к стене кабельных трасс с малой нагрузкой,
– монтажа к потолку,
– монтажа на шпильке.

Для монтажа консолей к стене и к потолку рекомендуется использовать болт анкерный с гайкой M8×65.

Наименование	Длина большей полки, мм	Длина меньшей полки, мм	Ширина, мм	Высота, мм	Толщина, мм	Рабочая нагрузка, кг	Масса, кг	Кол-во в упак., шт.	Артикул, исполнение 1	Артикул, исполнение 2
Консоль VR100	145	84	55	165	1,5	55	0,33	4	CLW10-VR-100	CLW10-VR-100-HDZ
Консоль VR150	195	105	55	165	1,5	44	0,40	4	CLW10-VR-150-1	CLW10-VR-150-HDZ
Консоль VR200	245	109	55	170	1,5	36	0,46	4	CLW10-VR-200	CLW10-VR-200-HDZ
Консоль VR300	345	119	55	170	1,5	27	0,59	4	CLW10-VR-300	CLW10-VR-300-HDZ

Подвес С-образный



Применяется для:
– монтажа кабельных трасс к потолку,
– монтажа на шпильке.

Для монтажа подвесов к потолку рекомендуется использовать болт анкерный с гайкой M10×75.

Наименование	Длина большей полки, мм	Длина меньшей полки, мм	Высота, мм	Ширина, мм	Толщина, мм	Нагрузка, кг	Масса, кг	Кол-во в упак., шт.	Артикул, исполнение 1
Подвес С-образный 100	120	80	180	30	5	40	0,44	70	CLW10-VRU-100
Подвес С-образный 150	180	105	180	30	5	30	0,53	50	CLW10-VRU-150
Подвес С-образный 200	220	130	180	30	5	30	0,62	30	CLW10-VRU-200
Подвес С-образный 300	320	180	180	30	5	30	0,78	10	CLW10-VRU-300

Кронштейн настенный



Применяется для:

- монтажа кабельных трасс к стене.

Для монтажа кронштейнов к стене рекомендуется использовать болт анкерный с гайкой М6/8х65.

Наименование	Длина, мм	Ширина, мм	Высота, мм	Толщина, мм	Рабочая нагрузка, кг	Масса, кг	Кол-во в упак., шт.	Артикул, исполнение 1	Артикул, исполнение 2
Кронштейн настенный 100	120	30	80	1,5	255	0,15	4	CLP1CW-100-1	CLP1CW-100-M-HDZ
Кронштейн настенный 150	170	30	80	1,5	205	0,20	4	CLP1CW-150-1	CLP1CW-150-M-HDZ
Кронштейн настенный 200	220	30	120	1,5	270	0,60	4	CLP1CW-200-1	CLP1CW-200-M-HDZ
Кронштейн настенный 300	320	30	120	2,0	290	0,63	4	CLP1CW-300-1	CLP1CW-300-M-HDZ
Кронштейн настенный 400	420	30	120	2,0	180	0,75	4	CLP1CW-400-1	CLP1CW-400-M-HDZ
Кронштейн настенный 500	520	30	120	2,0	110	0,88	4	CLP1CW-500-1	CLP1CW-500-M-HDZ
Кронштейн настенный 600	620	30	120	2,0	90	1,08	4	CLP1CW-600-1	CLP1CW-600-M-HDZ

Кронштейн



Применяется для:

- крепления в профиль перфорированный П-образный,
- монтажа кабельных трасс.

Для монтажа в профиль рекомендуется использовать болт со стопорным буртом М8×65 (2 шт.) и гайку со стопорным буртом М8 (2 шт.).

Наименование	Длина, мм	Ширина, мм	Высота, мм	Толщина, мм	Рабочая нагрузка, кг	Масса, кг	Кол-во в упак., шт.	Артикул, исполнение 1	Артикул, исполнение 2
Кронштейн 100	180	50	75	1,5	180	0,23	4	CLP1CZ-100-1	CLP1CZ-100-M-HDZ
Кронштейн 150	230	50	75	1,5	170	0,32	4	CLP1CZ-150-1	CLP1CZ-150-M-HDZ
Кронштейн 200	280	50	75	1,5	160	0,41	4	CLP1CZ-200-1	CLP1CZ-200-M-HDZ
Кронштейн 300	380	50	75	2,5	220	0,67	4	CLP1CZ-300-1	CLP1CZ-300-M-HDZ
Кронштейн 400	480	50	75	2,5	185	0,88	4	CLP1CZ-400-1	CLP1CZ-400-M-HDZ
Кронштейн 500	580	50	75	2,5	150	1,09	4	CLP1CZ-500-1	CLP1CZ-500-M-HDZ
Кронштейн 600	680	50	75	2,5	120	1,16	4	CLP1CZ-600-1	CLP1CZ-600-M-HDZ

5

Профиль настенный



Применяется для:

- крепления кронштейна к стене,
- монтажа кабельных трасс на кронштейнах.

Для монтажа кронштейна рекомендуется использовать болт со стопорным буртом М8×65 (2 шт.) и гайку со стопорным буртом М8 (2 шт.).

Наименование	Длина, мм	Ширина, мм	Высота, мм	Толщина, мм	Масса, кг	Кол-во в упак., шт.	Артикул, исполнение 1
Профиль настенный	120	56	40	2,5	0,22	2	CLP1Z-050-100

Кронштейн замковый



Применяется для:

- безвинтового крепления в профиль перфорированный П-образный,
- быстрого монтажа кабельных трасс.

Для монтажа в профиль не требуется использовать метизы.

Наименование	Длина, мм	Ширина, мм	Высота, мм	Толщина, мм	Рабочая нагрузка, кг	Масса, кг	Кол-во в упак., шт.	Артикул, исполнение 1	Артикул, исполнение 2
Кронштейн замковый 100	120	27	90	2,5	170	0,23	4	CLP1CL-100-1	CLP1CL-100-M-HDZ
Кронштейн замковый 150	170	27	90	2,5	180	0,32	4	CLP1CL-150-1	CLP1CL-150-M-HDZ
Кронштейн замковый 200	220	27	90	2,5	165	0,41	4	CLP1CL-200-1	CLP1CL-200-M-HDZ
Кронштейн замковый 300	320	27	120	2,5	150	0,67	4	CLP1CL-300-1	CLP1CL-300-M-HDZ
Кронштейн замковый 400	420	27	120	2,5	110	0,88	4	CLP1CL-400-1	CLP1CL-400-M-HDZ
Кронштейн замковый 500	520	27	120	2,5	85	1,09	4	CLP1CL-500-1	CLP1CL-500-M-HDZ
Кронштейн замковый 600	620	27	126	2,5	65	1,16	4	CLP1CL-600-1	CLP1CL-600-M-HDZ

Консоль STRUT 41×21

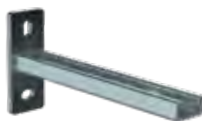

Применяется для:

- монтажа кабельных трасс, инженерных систем, подвесных конструкций,
- монтажа к стене,
- монтажа в STRUT-профиль, подвес потолочный STRUT.

Для монтажа в профиль, подвес потолочный рекомендуется использовать болт шестигранный M10×20 (2 шт.) и канальную гайку M10 (2 шт.).

Наименование	Длина, мм	Ширина, мм	Высота, мм	Рабочая нагрузка, кг	Масса, кг	Кол-во в упак., шт.	Артикул, исполнение 1	Артикул, исполнение 2
Консоль STRUT 41×21 200	250	50	125	275	0,70	2	CLM50D-CSO-41-21-02	CLM50D-CSO-41-21-02-HDZ
Консоль STRUT 41×21 300	350	50	125	190	0,87	2	CLM50D-CSO-41-21-03	CLM50D-CSO-41-21-03-HDZ
Консоль STRUT 41×21 400	450	50	125	155	1,13	2	CLM50D-CSO-41-21-04	CLM50D-CSO-41-21-04-HDZ
Консоль STRUT 41×21 500	550	50	125	105	1,30	2	CLM50D-CSO-41-21-05	CLM50D-CSO-41-21-05-HDZ
Консоль STRUT 41×21 600	650	50	125	85	1,47	2	CLM50D-CSO-41-21-06	CLM50D-CSO-41-21-06-HDZ

Консоль STRUT 41×41



Применяется для:

- монтажа кабельных трасс, инженерных систем, подвесных конструкций,
- монтажа к стене,
- монтажа в STRUT-профиль, подвес потолочный STRUT.

Для монтажа в профиль, подвес потолочный рекомендуется использовать болт шестигранный M10×20 (2 шт.) и канальную гайку M10 (2 шт.).

Наименование	Длина, мм	Ширина, мм	Высота, мм	Рабочая нагрузка, кг	Масса, кг	Кол-во в упак., шт.	Артикул, исполнение 1	Артикул, исполнение 2
Консоль STRUT 41×41 200	250	50	125	445	0,87	2	CLM50D-CSO-41-41-02	CLM50D-CSO-41-41-02-HDZ
Консоль STRUT 41×41 300	350	50	125	430	1,11	2	CLM50D-CSO-41-41-03	CLM50D-CSO-41-41-03-HDZ
Консоль STRUT 41×41 400	450	50	125	305	1,45	2	CLM50D-CSO-41-41-04	CLM50D-CSO-41-41-04-HDZ
Консоль STRUT 41×41 500	550	50	125	285	1,69	2	CLM50D-CSO-41-41-05	CLM50D-CSO-41-41-05-HDZ
Консоль STRUT 41×41 600	650	50	125	210	1,93	2	CLM50D-CSO-41-41-06	CLM50D-CSO-41-41-06-HDZ

Консоль STRUT двойная 41×21



Применяется для:

- монтажа кабельных трасс, инженерных систем, подвесных конструкций,
- монтажа к стене,
- монтажа в STRUT-профиль, подвес потолочный STRUT.

Для монтажа в профиль, подвес потолочный рекомендуется использовать болт шестигранный M10×20 (2 шт.) и канальную гайку M10 (2 шт.).

Наименование	Длина, мм	Ширина, мм	Высота, мм	Рабочая нагрузка, кг	Масса, кг	Кол-во в упак., шт.	Артикул, исполнение 1	Артикул, исполнение 2
Консоль STRUT двойная 41×21 200	250	50	125	670	1,12	2	CLM50D-CSD-41-21-02	CLM50D-CSD-41-21-02-HDZ
Консоль STRUT двойная 41×21 300	350	50	125	400	1,47	2	CLM50D-CSD-41-21-03	CLM50D-CSD-41-21-03-HDZ
Консоль STRUT двойная 41×21 400	450	50	125	325	1,90	2	CLM50D-CSD-41-21-04	CLM50D-CSD-41-21-04-HDZ
Консоль STRUT двойная 41×21 500	550	50	125	285	2,24	2	CLM50D-CSD-41-21-05	CLM50D-CSD-41-21-05-HDZ
Консоль STRUT двойная 41×21 600	650	50	125	200	2,58	2	CLM50D-CSD-41-21-06	CLM50D-CSD-41-21-06-HDZ

Консоль STRUT двойная 41×41



Применяется для:

- монтажа кабельных трасс, инженерных систем, подвесных конструкций,
- монтажа к стене,
- монтажа в STRUT-профиль, подвес потолочный STRUT.

Для монтажа в профиль, подвес потолочный рекомендуется использовать болт шестигранный M10×20 (2 шт.) и канальную гайку M10 (2 шт.).

Наименование	Длина, мм	Ширина, мм	Высота, мм	Рабочая нагрузка, кг	Масса, кг	Кол-во в упак., шт.	Артикул, исполнение 1	Артикул, исполнение 2
Консоль STRUT двойная 41×41 200	250	50	180	1010	1,61	2	CLM50D-CSD-41-41-02	CLM50D-CSD-41-41-02-HDZ
Консоль STRUT двойная 41×41 300	350	50	180	685	2,09	2	CLM50D-CSD-41-41-03	CLM50D-CSD-41-41-03-HDZ
Консоль STRUT двойная 41×41 400	450	50	180	655	2,71	2	CLM50D-CSD-41-41-04	CLM50D-CSD-41-41-04-HDZ
Консоль STRUT двойная 41×41 500	550	50	180	540	3,19	2	CLM50D-CSD-41-41-05	CLM50D-CSD-41-41-05-HDZ
Консоль STRUT двойная 41×41 600	650	50	180	340	3,67	2	CLM50D-CSD-41-41-06	CLM50D-CSD-41-41-06-HDZ

Консоль усиленная NKU



Применяется для:

- монтажа кабельных трасс с высокой нагрузкой,
- монтажа к стене,
- монтажа в STRUT-профиль, подвес потолочный STRUT.

Для монтажа в профиль, подвес потолочный рекомендуется использовать болт шестигранный M10×20 (2 шт.) и канальную гайку M10 (2 шт.).

Наименование	Толщина полки, мм	Толщина пластины, мм	Длина, мм	Ширина, мм	Высота, мм	Рабочая нагрузка, кг	Масса, кг	Кол-во в упаковке, шт.	Артикул, исполнение 2
Консоль усиленная NKU200 HDZ	2	4	234	38	130	260	0,62	16	CLW10-NKU-200-020-4-HDZ
Консоль усиленная NKU300 HDZ	2	4	334	38	150	290	0,80	8	CLW10-NKU-300-020-4-HDZ
Консоль усиленная NKU400 HDZ	2,5	4	434	38	150	345	1,12	4	CLW10-NKU-400-025-4-HDZ
Консоль усиленная NKU500 HDZ	2,5	4	544	38	170	295	1,46	4	CLW10-NKU-500-025-4-HDZ
Консоль усиленная NKU600 HDZ	2,5	4	644	38	170	260	1,68	4	CLW10-NKU-600-025-4-HDZ

Подвес потолочный STRUT 41×21



Применяется для:

- монтажа кабельных трасс к потолку или к полу,
- одностороннего монтажа консолей,
- монтажа консолей STRUT, консолей усиленных NKU.

Для монтажа подвесов к потолку или к полу рекомендуется использовать болт анкерный с гайкой M8/10×75 (4 шт.).

Для монтажа консолей рекомендуется использовать болт шестигранный M10×20 (2 шт.) и канальную гайку M10 (2 шт.).

Наименование	Длина*, мм	Ширина основания, мм	Толщина основания, мм	Масса, кг	Кол-во в упак., шт.	Артикул, исполнение 1	Артикул, исполнение 2
Подвес потолочный STRUT 41×21 200	200	120	6	0,95	2	CLM50D-KPS-41-21-02	CLM50D-KPS-41-21-02-HDZ
Подвес потолочный STRUT 41×21 300	300	120	6	1,13	2	CLM50D-KPS-41-21-03	CLM50D-KPS-41-21-03-HDZ
Подвес потолочный STRUT 41×21 400	400	120	6	1,30	2	CLM50D-KPS-41-21-04	CLM50D-KPS-41-21-04-HDZ
Подвес потолочный STRUT 41×21 500	500	120	6	1,47	2	CLM50D-KPS-41-21-05	CLM50D-KPS-41-21-05-HDZ
Подвес потолочный STRUT 41×21 600	600	120	6	1,64	2	CLM50D-KPS-41-21-06	CLM50D-KPS-41-21-06-HDZ
Подвес потолочный STRUT 41×21 700	700	120	6	1,81	2	CLM50D-KPS-41-21-07	CLM50D-KPS-41-21-07-HDZ
Подвес потолочный STRUT 41×21 800	800	120	6	1,98	2	CLM50D-KPS-41-21-08	CLM50D-KPS-41-21-08-HDZ
Подвес потолочный STRUT 41×21 1000	1000	120	6	2,33	2	CLM50D-KPS-41-21-10	CLM50D-KPS-41-21-10-HDZ
Подвес потолочный STRUT 41×21 1200	1200	120	6	2,67	2	CLM50D-KPS-41-21-12	CLM50D-KPS-41-21-12-HDZ
Подвес потолочный STRUT 41×21 1500	1500	120	6	3,19	2	CLM50D-KPS-41-21-15	CLM50D-KPS-41-21-15-HDZ
Подвес потолочный STRUT 41×21 1800	1800	120	6	3,70	2	CLM50D-KPS-41-21-18	CLM50D-KPS-41-21-18-HDZ
Подвес потолочный STRUT 41×21 2000	2000	120	6	4,04	2	CLM50D-KPS-41-21-20	CLM50D-KPS-41-21-20-HDZ
Подвес потолочный STRUT 41×21 2500	2500	120	6	4,90	2	CLM50D-KPS-41-21-25	CLM50D-KPS-41-21-25-HDZ
Подвес потолочный STRUT 41×21 3000	3000	120	6	5,76	2	CLM50D-KPS-41-21-30	CLM50D-KPS-41-21-30-HDZ

* Возможно изготовление любой длины подвесов потолочных в интервале от 200 до 3000 мм с шагом в 100 мм.

Подвес потолочный STRUT 41×41



Применяется для:

- монтажа кабельных трасс к потолку или к полу,
- одностороннего монтажа консолей,
- монтажа консолей STRUT, консолей усиленных NKU.

Для монтажа подвесов к потолку или к полу рекомендуется использовать болт анкерный с гайкой M8/10×75 (4 шт.).

Для монтажа консолей рекомендуется использовать болт шестигранный M10×20 (2 шт.) и канальную гайку M10 (2 шт.).

Наименование	Длина*, мм	Ширина основания, мм	Толщина основания, мм	Масса, кг	Кол-во в упак., шт.	Артикул, исполнение 1	Артикул, исполнение 2
Подвес потолочный STRUT 41×41 200	200	120	6	1,09	2	CLM50D-KPS-41-41-02	CLM50D-KPS-41-41-02-HDZ
Подвес потолочный STRUT 41×41 300	300	120	6	1,34	2	CLM50D-KPS-41-41-03	CLM50D-KPS-41-41-03-HDZ
Подвес потолочный STRUT 41×41 400	400	120	6	1,58	2	CLM50D-KPS-41-41-04	CLM50D-KPS-41-41-04-HDZ
Подвес потолочный STRUT 41×41 500	500	120	6	1,82	2	CLM50D-KPS-41-41-05	CLM50D-KPS-41-41-05-HDZ
Подвес потолочный STRUT 41×41 600	600	120	6	2,06	2	CLM50D-KPS-41-41-06	CLM50D-KPS-41-41-06-HDZ
Подвес потолочный STRUT 41×41 700	700	120	6	2,31	2	CLM50D-KPS-41-41-07	CLM50D-KPS-41-41-07-HDZ
Подвес потолочный STRUT 41×41 800	800	120	6	2,55	2	CLM50D-KPS-41-41-08	CLM50D-KPS-41-41-08-HDZ
Подвес потолочный STRUT 41×41 1000	1000	120	6	3,03	2	CLM50D-KPS-41-41-10	CLM50D-KPS-41-41-10-HDZ
Подвес потолочный STRUT 41×41 1200	1200	120	6	3,52	2	CLM50D-KPS-41-41-12	CLM50D-KPS-41-41-12-HDZ
Подвес потолочный STRUT 41×41 1500	1500	120	6	4,25	2	CLM50D-KPS-41-41-15	CLM50D-KPS-41-41-15-HDZ
Подвес потолочный STRUT 41×41 1800	1800	120	6	4,97	2	CLM50D-KPS-41-41-18	CLM50D-KPS-41-41-18-HDZ
Подвес потолочный STRUT 41×41 2000	2000	120	6	5,46	2	CLM50D-KPS-41-41-20	CLM50D-KPS-41-41-20-HDZ
Подвес потолочный STRUT 41×41 2500	2500	120	6	6,67	2	CLM50D-KPS-41-41-25	CLM50D-KPS-41-41-25-HDZ
Подвес потолочный STRUT 41×41 3000	3000	120	6	7,88	2	CLM50D-KPS-41-41-30	CLM50D-KPS-41-41-30-HDZ

5

Подвес потолочный STRUT 41×21



Применяется для:

- монтажа кабельных трасс к потолку или к полу,
- одностороннего и двухстороннего монтажа консолей,
- монтажа консолей STRUT, консолей усиленных NKU.

Для монтажа подвесов к потолку или к полу рекомендуется использовать болт анкерный с гайкой M8/10×75 (4 шт.).

Для монтажа консолей рекомендуется использовать болт шестигранный M10×20 (2 шт.) и канальную гайку M10 (2 шт.).

Наименование	Длина*, мм	Ширина основания, мм	Толщина основания, мм	Масса, кг	Кол-во в упак., шт.	Артикул, исполнение 1	Артикул, исполнение 2
Подвес потолочный STRUT двойной 41×21 200	200	120	6	1,29	1	CLM50D-KDS-41-21-02	CLM50D-KDS-41-21-02-HDZ
Подвес потолочный STRUT двойной 41×21 300	300	120	6	1,64	1	CLM50D-KDS-41-21-03	CLM50D-KDS-41-21-03-HDZ
Подвес потолочный STRUT двойной 41×21 400	400	120	6	1,98	1	CLM50D-KDS-41-21-04	CLM50D-KDS-41-21-04-HDZ
Подвес потолочный STRUT двойной 41×21 500	500	120	6	2,32	1	CLM50D-KDS-41-21-05	CLM50D-KDS-41-21-05-HDZ
Подвес потолочный STRUT двойной 41×21 600	600	120	6	2,66	1	CLM50D-KDS-41-21-06	CLM50D-KDS-41-21-06-HDZ
Подвес потолочный STRUT двойной 41×21 700	700	120	6	3,00	1	CLM50D-KDS-41-21-07	CLM50D-KDS-41-21-07-HDZ
Подвес потолочный STRUT двойной 41×21 800	800	120	6	3,34	1	CLM50D-KDS-41-21-08	CLM50D-KDS-41-21-08-HDZ
Подвес потолочный STRUT двойной 41×21 1000	1000	120	6	4,03	1	CLM50D-KDS-41-21-10	CLM50D-KDS-41-21-10-HDZ
Подвес потолочный STRUT двойной 41×21 1200	1200	120	6	4,71	1	CLM50D-KDS-41-21-12	CLM50D-KDS-41-21-12-HDZ
Подвес потолочный STRUT двойной 41×21 1500	1500	120	6	5,74	1	CLM50D-KDS-41-21-15	CLM50D-KDS-41-21-15-HDZ
Подвес потолочный STRUT двойной 41×21 1800	1800	120	6	6,76	1	CLM50D-KDS-41-21-18	CLM50D-KDS-41-21-18-HDZ
Подвес потолочный STRUT двойной 41×21 2000	2000	120	6	7,44	1	CLM50D-KDS-41-21-20	CLM50D-KDS-41-21-20-HDZ
Подвес потолочный STRUT двойной 41×21 2500	2500	120	6	9,15	1	CLM50D-KDS-41-21-25	CLM50D-KDS-41-21-25-HDZ
Подвес потолочный STRUT двойной 41×21 3000	3000	120	6	10,86	1	CLM50D-KDS-41-21-30	CLM50D-KDS-41-21-30-HDZ

* Возможно изготовление любой длины подвесов потолочных в интервале от 200 до 3000 мм с шагом в 100 мм.

Подвес потолочный STRUT двойной 41×41



Применяется для:

- монтажа кабельных трасс к потолку или к полу,
- одностороннего и двухстороннего монтажа консолей,
- монтажа консолей STRUT, консолей усиленных NKU.

Для монтажа подвесов к потолку или к полу рекомендуется использовать болт анкерный с гайкой M8/10×75 (4 шт.).

Для монтажа консолей рекомендуется использовать болт шестигранный M10×20 (2 шт.) и канальную гайку M10 (2 шт.).

Наименование	Длина*, мм	Ширина основания, мм	Толщина основания, мм	Масса, кг	Артикул, исполнение 1	Артикул, исполнение 2
Подвес потолочный STRUT двойной 41×21 200	200	120	6	1,29	CLM50D-KDS-41-41-02	CLM50D-KDS-41-41-02-HDZ
Подвес потолочный STRUT двойной 41×21 300	300	120	6	1,64	CLM50D-KDS-41-41-03	CLM50D-KDS-41-41-03-HDZ
Подвес потолочный STRUT двойной 41×21 400	400	120	6	1,98	CLM50D-KDS-41-41-04	CLM50D-KDS-41-41-04-HDZ
Подвес потолочный STRUT двойной 41×21 500	500	120	6	2,32	CLM50D-KDS-41-41-05	CLM50D-KDS-41-41-05-HDZ
Подвес потолочный STRUT двойной 41×21 600	600	120	6	2,66	CLM50D-KDS-41-41-06	CLM50D-KDS-41-41-06-HDZ
Подвес потолочный STRUT двойной 41×21 700	700	120	6	3,00	CLM50D-KDS-41-41-07	CLM50D-KDS-41-41-07-HDZ
Подвес потолочный STRUT двойной 41×21 800	800	120	6	3,34	CLM50D-KDS-41-41-08	CLM50D-KDS-41-41-08-HDZ
Подвес потолочный STRUT двойной 41×21 1000	1000	120	6	4,03	CLM50D-KDS-41-41-10	CLM50D-KDS-41-41-10-HDZ
Подвес потолочный STRUT двойной 41×21 1200	1200	120	6	4,71	CLM50D-KDS-41-41-12	CLM50D-KDS-41-41-12-HDZ
Подвес потолочный STRUT двойной 41×21 1500	1500	120	6	5,74	CLM50D-KDS-41-41-15	CLM50D-KDS-41-41-15-HDZ
Подвес потолочный STRUT двойной 41×21 1800	1800	120	6	6,76	CLM50D-KDS-41-41-18	CLM50D-KDS-41-41-18-HDZ
Подвес потолочный STRUT двойной 41×21 2000	2000	120	6	7,44	CLM50D-KDS-41-41-20	CLM50D-KDS-41-41-20-HDZ
Подвес потолочный STRUT двойной 41×21 2500	2500	120	6	9,15	CLM50D-KDS-41-41-25	CLM50D-KDS-41-41-25-HDZ
Подвес потолочный STRUT двойной 41×21 3000	3000	120	6	10,86	CLM50D-KDS-41-41-30	CLM50D-KDS-41-41-30-HDZ

Держатель потолочный DR



Применяется для:

- монтажа кабельных трасс к потолку на шпильках,
- предотвращения излома шпильки в случае раскачивания трассы.

Наименование	Длина, мм	Ширина, мм	Высота, мм	Толщина, мм	Нагрузка, кг	Масса, кг	Кол-во в упак., шт.	Артикул, исполнение 1
Держатель потолочный DR	62	60	32	2,0	60	0,08	50	CLW10-DR

Кронштейн потолочный одинарный SSU



Применяется для:

- монтажа перфорированного П-образного профиля к потолку или к полу.

Наименование	Длина, мм	Ширина, мм	Высота, мм	Толщина, мм	Масса, кг	Кол-во в упак., шт.	Артикул, исполнение 1	Артикул, исполнение 2
Кронштейн потолочный SSH	105	60	42	2	0,26	2	CLW10-SSU	CLW10-SSU-M-HDZ

Кронштейн потолочный одинарный SSH



Применяется для:

- монтажа перфорированного П-образного профиля к потолку или к полу.

Наименование	Длина, мм	Ширина, мм	Высота, мм	Толщина, мм	Толщина основания, мм	Масса, кг	Кол-во в упак., шт.	Артикул, исполнение 1
Кронштейн потолочный SSH	115	60	40	2	5	0,81	2	CLW10-SSH

* Возможно изготовление любой длины подвесов потолочных в интервале от 200 до 3000 мм с шагом в 100 мм.

Кронштейн потолочный двойной

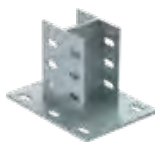

Применяется для:

- монтажа перфорированного П-образного профиля к потолку или к полу.

Наименование	Длина, мм	Ширина, мм	Высота, мм	Толщина, мм	Толщина основания, мм	Масса, кг	Кол-во в упак., шт.	Артикул, исполнение 1
Кронштейн потолочный двойной 110 HDZ	115	60	80	2	5	1,22	2	CLW10-KPD-110-HDZ

Скоба потолочная



Применяется для:

- крепления к прямой или наклонной поверхности,
- монтажа перфорированного П-образного профиля к потолку или к полу,
- монтажа кронштейнов.

Наименование	Длина, мм	Ширина, мм	Высота, мм	Масса, кг	Кол-во в упак., шт.	Артикул, исполнение 1	Артикул, исполнение 2
Скоба потолочная	120	62	72,5	0,36	40	CLP1Q-050	CLP1Q-050-M-HDZ

Кронштейн потолочный одинарный



Применяется для:

- монтажа STRUT-профиля к потолку или к полу.

Для монтажа профиля рекомендуется использовать болт шестигранный M10×70 (2 шт.) и гайку со стопорным буртом M10 (2 шт.)

Наименование	Длина, мм	Ширина, мм	Высота, мм	Толщина, мм	Масса, кг	Кол-во в упак., шт.	Артикул, исполнение 1	Артикул, исполнение 2
Крепление потолочное для STRUT-профиля	105	110	110	4	1,10	2	CLM50D-KPS-41	CLM50D-KPS-41-HDZ

Кронштейн потолочный двойной



Применяется для:

- монтажа двойного STRUT-профиля к потолку или к полу.

Для монтажа профиля рекомендуется использовать болт шестигранный M10×60 (4 шт.) и гайку со стопорным буртом M10 (4 шт.)

Наименование	Длина, мм	Ширина, мм	Высота, мм	Толщина, мм	Масса, кг	Кол-во в упак., шт.	Артикул, исполнение 1	Артикул, исполнение 2
Крепление потолочное усиленное для STRUT-профиля	106	110	110	4	1,86	2	CLM50D-KPS-81	CLM50D-KPS-81-HDZ

Крепление шарнирное для STRUT-профиля



Применяется для:

- монтажа STRUT-профиля под углом к потолку или к полу.

Для монтажа профиля рекомендуется использовать болт шестигранный M10×70 (2 шт.) и гайку со стопорным буртом M10 (2 шт.)

Наименование	Длина, мм	Ширина, мм	Высота, мм	Толщина, мм	Масса, кг	Кол-во в упак., шт.	Артикул, исполнение 1	Артикул, исполнение 2
Крепление шарнирное для STRUT-профиля	150	150	112	4	1,49	2	CLM50D-HKS-150-40	CLM50D-HKS-150-40-HDZ

Крепление стеновое для STRUT-профиля



Применяется для:
– монтажа STRUT-профиля к стене.

Для монтажа профиля рекомендуется использовать болт шестигранный M10×70 и гайку со стопорным буртом M10

Наименование	Длина, мм	Ширина, мм	Высота, мм	Толщина, мм	Масса, кг	Кол-во в пак., шт.	Артикул, исполнение 1	Артикул, исполнение 2
Крепление стеновое для STRUT-профиля	145	40	49	4	0,27	13	CLM50D-SKS-050-40	CLM50D-SKS-050-40-HDZ

Крепление стеновое для двойного STRUT-профиля



Применяется для:
– монтажа STRUT-профиля к стене.

Для монтажа профиля рекомендуется использовать болт шестигранный M10×70 (2 шт.) и гайку со стопорным буртом M10 (2 шт.)

Наименование	Длина, мм	Ширина, мм	Высота, мм	Толщина, мм	Масса, кг	Кол-во в пак., шт.	Артикул, исполнение 1	Артикул, исполнение 2
Крепление стеновое для двойного STRUT-профиля	145	40	90	4	0,36	10	CLM50D-SKS-090-40	CLM50D-SKS-090-40-HDZ

Крепление приварное для STRUT-профиля



Применяется для:
– приварки к металлическим несущим конструкциям с последующим креплением STRUT-профиля метизами.

Для монтажа профиля рекомендуется использовать болт шестигранный M10×70 (2 шт.) и гайку со стопорным буртом M10 (2 шт.)

Наименование	Длина, мм	Ширина, мм	Высота, мм	Толщина, мм	Масса, кг	Кол-во в пак., шт.	Артикул, исполнение 1
Крепление приварное для STRUT-профиля	150	51	44	4	0,53	60	CLM50D-PKS-150-40-BS

Пластина опорная для STRUT-профиля



Применяется для:
– монтажа STRUT-профиля к стене,
– монтажа шпильки в STRUT-профиль,
– крепления хомутов трубных и другого оборудования на STRUT-профиле.

Наименование	Длина, мм	Ширина, мм	Высота, мм	Толщина, мм	Масса, кг	Кол-во в пак., шт.	Артикул, исполнение 1	Артикул, исполнение 2
Пластина опорная для STRUT-профиля	50	50	10	2,5	0,06	64	CLM50D-POS-41-25	CLM50D-POS-41-25-HDZ

Кронштейн стеновой



Применяется для:
– напольного и настенного крепления кабельной трассы.

Возможна организация Т-образного соединения металлических лотков.

Наименование	Длина, мм	Ширина, мм	Толщина, мм	Масса, кг	Кол-во в пак., шт.	Артикул, исполнение 1	Артикул, исполнение 2
Кронштейн стеновой	90	50	2	0,15	10	CLP1-UKK	CLP1-UKK-M-HDZ

Скоба подвеса нижняя



Применяется для:

– организации подвеса кабельной трассы с помощью шпильки или непосредственно к несущей поверхности.

Ширина лотка	Длина, мм	Ширина, мм	Высота, мм	Толщина, мм	Масса, кг	Кол-во в упак., шт.	Артикул, исполнение 1	Артикул, исполнение 2
100	128	40	120	2	0,22	10	CLP1-SPN-100	CLP1-SPN-100-M-HDZ
150	178	46	132	2	0,25	10	CLP1-SPN-150	CLP1-SPN-150-M-HDZ
200	228	46	132	2	0,37	10	CLP1-SPN-200	CLP1-SPN-200-M-HDZ
300	328	46	132	2	0,48	10	CLP1-SPN-300	CLP1-SPN-300-M-HDZ
400	428	46	132	2	0,58	10	CLP1-SPN-400	CLP1-SPN-400-M-HDZ
500	528	46	132	2	0,69	10	CLP1-SPN-500	CLP1-SPN-500-M-HDZ

Скоба подвеса верхняя



Применяется для:

– организации подвеса кабельной трассы с помощью шпильки или непосредственно к несущей поверхности.

Ширина лотка	Длина, мм	Ширина, мм	Высота, мм	Толщина, мм	Масса, кг	Кол-во в упак., шт.	Артикул, исполнение 1	Артикул, исполнение 2
100	128	40	120	2	0,22	10	CLP1-SPV-100	CLP1-SPV-100-M-HDZ
150	178	46	132	2	0,28	10	CLP1-SPV-150	CLP1-SPV-150-M-HDZ
200	228	46	132	2	0,33	10	CLP1-SPV-200	CLP1-SPV-200-M-HDZ
300	328	46	132	2	0,44	10	CLP1-SPV-300	CLP1-SPV-300-M-HDZ
400	428	46	132	2	0,55	10	CLP1-SPV-400	CLP1-SPV-400-M-HDZ
500	528	46	132	2	0,65	10	CLP1-SPV-500	CLP1-SPV-500-M-HDZ

Стойка настенная



Применяется для:

– организации настенного или напольного монтажа кабельной трассы.

Ширина лотка	Длина, мм	Ширина, мм	Высота, мм	Толщина, мм	Масса, кг	Кол-во в упак., шт.	Артикул, исполнение 1	Артикул, исполнение 2
50	137	50	30	2	0,12	10	CLW10-SNP-50	CLW10-SNP-50-M-HDZ
100	187	50	30	2	0,16	10	CLW10-SNP-100	CLW10-SNP-100-M-HDZ
150	237	50	30	2	0,19	10	CLW10-SNP-150	CLW10-SNP-150-M-HDZ
200	287	50	30	2	0,23	10	CLW10-SNP-200	CLW10-SNP-200-M-HDZ
300	387	50	30	2	0,32	10	CLW10-SNP-300	CLW10-SNP-300-M-HDZ
400	487	50	30	2	0,40	10	CLW10-SNP-400	CLW10-SNP-400-M-HDZ
500	587	50	30	2	0,48	10	CLW10-SNP-500	CLW10-SNP-500-M-HDZ

Продукция ГЭМ

Стойка кабельная ГЭМ



Применяется для:

– монтажа кабельных трасс к стене или потолку.

Наименование	Длина, мм	Ширина, мм	Высота, мм	Толщина, мм	Кол-во отверстий для монтажа полок	Масса, кг	Кол-во в упак., шт.	Артикул, исполнение 1	Артикул, исполнение 2
K1150	400	26	60	2,5	8	0,64	20	CLW10-GEM-SK-400	CLW10-GEM-SK-400-UT15
K1151	600	26	60	2,5	12	0,95	20	CLW10-GEM-SK-600	CLW10-GEM-SK-600-UT15
K1152	800	26	60	2,5	16	1,37	10	CLW10-GEM-SK-800	CLW10-GEM-SK-800-UT15
K1153	1200	26	60	2,5	24	1,89	10	CLW10-GEM-SK-1200	CLW10-GEM-SK-1200-UT15
K1154	1800	26	60	2,5	36	2,88	10	CLW10-GEM-SK-1800	CLW10-GEM-SK-1800-UT15
K1155	2200	26	60	2,5	44	3,54	10	CLW10-GEM-SK-2200	CLW10-GEM-SK-2200-UT15

Полка кабельная ГЭМ



Применяется для:

- монтажа в стойку кабельную ГЭМ,
- монтажа кабельных трасс к стене или потолку.

Наименование	Длина, мм	Ширина, мм	Высота, мм	Толщина, мм	Рабочая нагрузка, кг	Масса, кг	Кол-во в упак., шт.	Артикул, исполнение 1	Артикул, исполнение 2
K1160	175	160	51	2	18	0,30	12	CLW10-GEM-PK-150	CLW10-GEM-PK-150-UT15
K1161	267	250	60	2	27	0,44	12	CLW10-GEM-PK-250	CLW10-GEM-PK-250-UT15
K1162	367	350	63	2	40	0,60	12	CLW10-GEM-PK-350	CLW10-GEM-PK-350-UT15
K1163	467	450	76	2	50	0,82	12	CLW10-GEM-PK-450	CLW10-GEM-PK-450-UT15

Скоба ГЭМ



Применяется для:

- крепления стоек K1150-K1155 к несущей поверхности.

Наименование	Длина, мм	Ширина, мм	Высота, мм	Толщина, мм	Масса, кг	Кол-во в упак., шт.	Артикул, исполнение 1	Артикул, исполнение 2
Скоба K1157	160	45	30	2	0,14	50	CLW10-GEM-KS-1157	CLW10-GEM-KS-1157-UT15

Профиль перфорированный Z-образный ГЭМ



Применяется для:

- монтажа вертикальных кабельных трасс,
- монтажа оборудования к стенам и потолку.

Наименование	Длина, мм	Ширина, мм	Высота, мм	Толщина, мм	Масса, кг	Кол-во в упак., шт.	Артикул, исполнение 1	Артикул, исполнение 2
K238	2000	30	67,5	2,5	3,10	2	CLW10-GEM-PZ-238-20	CLW10-GEM-PZ-238-20-UT15
K239	2000	40	97	3	5,28	2	CLW10-GEM-PZ-239-20	CLW10-GEM-PZ-239-20-UT15
K241	2000	40	62	2	2,61	2	CLW10-GEM-PZ-241-20	CLW10-GEM-PZ-241-20-UT15

Профиль перфорированный L-образный ГЭМ



Применяется для:

- монтажа вертикальных кабельных трасс,
- монтажа оборудования к стенам и потолку.

Наименование	Длина, мм	Ширина, мм	Высота, мм	Толщина, мм	Масса, кг	Кол-во в упак., шт.	Артикул, исполнение 1	Артикул, исполнение 2
K237	2000	36	50	3	3,28	2	CLW10-GEM-PL-237-20	CLW10-GEM-PL-237-20-UT15
K242	2000	40	60	4	4,81	2	CLW10-GEM-PL-242-20	CLW10-GEM-PL-242-20-UT15

Полоса ГЭМ



Применяется для:

- изготовления различных конструкций при электромонтажных работах.

Наименование	Длина, мм	Ширина, мм	Толщина, мм	Масса, кг	Кол-во в упак., шт.	Артикул, исполнение 1	Артикул, исполнение 2
ПП30 K202	2000	30	3	1,26	10	CLW10-GEM-PP-30	CLW10-GEM-PP-30-UT15
ПП40 K106	2000	40	4	1,73	10	CLW10-GEM-PP-40	CLW10-GEM-PP-40-UT15

Метизы

Предназначены для монтажа металлических лотков (прокатных, проволочных, лестничных и др. типов) по элементам здания (потолок, стены, пол), а также для соединения лотков между собой.











5

Преимущества



- Конструкция элементов метизных соединений ориентирована в первую очередь на удобство и скорость монтажа.

Технические характеристики

Материал:	исполнение 1 – оцинкованная сталь исполнение 2 – горячеоцинкованная сталь (HDZ)
Цвет:	серебристый
Гарантия на покрытие:	защита от сквозной коррозии до 10 лет при соблюдении условий эксплуатации
Область применения:	на улице и внутри производственных, торговых, офисных и жилых помещений



Наименование	Назначение	Резьба, Тип мм винта	Длина болта, мм	Масса, кг	Кол-во в упак., шт.	Артикул, исполнение 1	Артикул, исполнение 2
Соединительный комплект MDS 	MDS	Для соединения любых участков и элементов лотков между собой	M6 M6×20	20	0,03	50	CLW10-MDS-20
	MDS20 INOX		M6 M6×20	20	0,03	50	CLW10-MDS-20-INOX
Соединительный комплект MS 	MS	Для соединения лотков и аксессуаров между собой	M6 M6×20	20	0,02	50	CLW10-MS-20
	MS INOX		M6 M6×20	20	0,02	50	CLW10-MS-20-INOX
Комплект соединительный KC 		Для соединения лотков и аксессуаров между собой, а также для крепления к несущим поверхностям	M6 M6x10	10	0,008	200	CLP1M-CS-6-10-1
			M6 M6x16	16	0,009	200	CLP1M-CS-6-16
Винт M6×10 	Для соединения лотков и аксессуаров между собой, а также для крепления к несущим поверхностям	M6	M6×10	10	0,005	200	CLP1M-V-6-10
Винт для электрического соединения 	Для соединения крышек кабельных лотков между собой, обеспечивая тем самым непрерывность электрического контура	M5	M5×8	8	0,003	100	CMZ12-VT-05-008
Винт с гладкой головкой и квадратным подголовником M6×30 	Для соединения лотков и аксессуаров между собой, а также для крепления к опорным конструкциям	M6	M6×30	30	0,0093	100	CMZ11-VT-06-030
Болт со стопорным буртом M8×65 	Для соединения лотков и аксессуаров между собой, а также для крепления к несущим поверхностям	M8	M8×65	65	0,03	200	CLP1M-B-8-65-1
Болт шестигранный 	Для соединения лотков и аксессуаров между собой, а также для крепления к несущим поверхностям	M6	M6×20	20	0,006	200	CLP1M-B-6-20
		M8	M8×20	20	0,013	100	CLP1M-B-8-20
		M8	M8×30	30	0,015	60	CLP1M-B-8-30
		M8	M8×40	40	0,016	50	CLP1M-B-8-40
		M8	M8×50	50	0,023	50	CLP1M-B-8-50
		M8	M8×60	60	0,026	40	CLP1M-B-8-60
		M8	M8×70	70	0,03	30	CLP1M-B-8-70
		M10	M10×20	20	0,022	50	CLP1M-B-10-20
		M10	M10×25	25	0,024	50	CLP1M-B-10-25
		M10	M10×30	30	0,028	30	CLP1M-B-10-30
		M10	M10×40	40	0,033	30	CLP1M-B-10-40
		M10	M10×50	50	0,038	30	CLP1M-B-10-50
		M10	M10×60	60	0,042	30	CLP1M-B-10-60
		M10	M10×70	70	0,048	30	CLP1M-B-10-70
		M10	M10×80	80	0,052	20	CLP1M-B-10-80
	M12	M12×20	20	0,033	30	CLP1M-B-12-20	
	M12	M12×30	30	0,04	20	CLP1M-B-12-30	
	M12	M12×40	40	0,048	20	CLP1M-B-12-40	
	M12	M12×50	50	0,055	20	CLP1M-B-12-50	
Шпилька 	Для соединения лотков и аксессуаров между собой, а также для крепления к несущим поверхностям	M6	M6×1000	1000	0,152	50	CLW10-TM-06-1
		M8	M8×1000	1000	0,218	50	CLW10-TM-08-1
		M10	M10×1000	1000	0,417	20	CLW10-TM-10-1
		M12	M12×1000	1000	0,580	10	CLW10-TM-12-1
		M6	M6×2000	2000	0,282	100	CLW10-TM-06-2
		M8	M8×2000	2000	0,520	25	CLW10-TM-08-2
		M10	M10×2000	2000	0,948	40	CLW10-TM-10-2
	M12	M12×2000	2000	1,240	20	CLW10-TM-12-2	

Наименование	Назначение	Резьба, мм	Масса, кг	Кол-во в упак., шт.	Артикул, исполнение 1	Артикул, исполнение 2
Гайка со стопорным буртом 	Для соединения лотков и аксессуаров между собой, а также для крепления к несущим поверхностям	M6	0,003	400	CLP1M-N-6	CMZ10-GB-06-HDZ
		M8	0,007	200	CLP1M-N-8-2	CMZ10-GB-08-HDZ
		M10	0,012	100	CLP1M-N-10	CMZ10-GB-10-HDZ
		M12	0,022	50	CLP1M-N-12	CMZ10-GB-12-HDZ
Гайка шестигранная 	Для соединения лотков и аксессуаров между собой, а также для крепления к несущим поверхностям	M6	0,002	500	CLP1M-G-6	CMZ10-GH-06-HDZ
		M8	0,005	200	CLP1M-G-8	CMZ10-GH-08-HDZ
		M10	0,012	100	CLP1M-G-10	CMZ10-GH-10-HDZ
		M12	0,018	50	CLP1M-G-12	CMZ10-GH-12-HDZ
Гайка соединительная 	Для соединения лотков и аксессуаров между собой, а также для крепления к несущим поверхностям	M6	0,009	100	CLP1M-GS-6	CMZ10-GS-06-HDZ
		M8	0,019	50	CLP1M-GS-8	CMZ10-GS-08-HDZ
		M10	0,042	30	CLP1M-GS-10	CMZ10-GS-10-HDZ
		M12	0,058	20	CLP1M-GS-12	CMZ10-GS-12-HDZ
Гайка канальная 	Для крепления консолей в STRUT-профиль и подвесы потолочные STRUT	M6	0,028	100	CMZ10-GK-06	CMZ10-GK-06-HDZ
		M8	0,034	100	CMZ10-GK-08	CMZ10-GK-08-HDZ
		M10	0,040	50	CMZ10-GK-10	CMZ10-GK-10-HDZ
		M12	0,046	20	CMZ10-GK-12	CMZ10-GK-12-HDZ
Гайка канальная с пружиной 	Для крепления консолей в STRUT-профиль и подвесы потолочные STRUT, а также для монтажа кабельных лотков к консолям STRUT	M6	0,0260	50	CMZ11-GK-06	
		M8	0,0240	50	CMZ11-GK-08	
		M10	0,0320	50	CMZ11-GK-10	
		M12	0,0300	50	CMZ11-GK-12	
Гайка канальная с удлиненной пружиной 	Для крепления консолей в STRUT-профиль и подвесы потолочные STRUT, а также для монтажа кабельных лотков к консолям STRUT	M6	0,0270	30	CMZ12-GK-06	
		M8	0,0250	30	CMZ12-GK-08	
		M10	0,0330	30	CMZ12-GK-10	
		M12	0,0350	30	CMZ12-GK-12	
Шайба плоская 	Для соединения лотков и аксессуаров между собой, а также для крепления к несущим поверхностям	M6	0,001	400	CLP1M-SH-6	CMZ10-SH-06-HDZ
		M8	0,002	150	CLP1M-SH-8	CMZ10-SH-08-HDZ
		M10	0,003	100	CLP1M-SH-10	CMZ10-SH-10-HDZ
		M12	0,007	50	CLP1M-SH-12	CMZ10-SH-12-HDZ
Шайба плоская усиленная 	Для соединения лотков и аксессуаров между собой, а также для крепления к несущим поверхностям	M6	0,002	400	CLP1M-SHU-6	CMZ10-SU-06-HDZ
		M8	0,006	150	CLP1M-SHU-8	CMZ10-SU-08-HDZ
		M10	0,013	100	CLP1M-SHU-10	CMZ10-SU-10-HDZ
		M12	0,021	50	CLP1M-SHU-12	CMZ10-SU-12-HDZ
Шайба гровер 	Для предотвращения самопроизвольного откручивания других метизов	M6	0,0008	300	CMZ10-SG-06	
		M8	0,0015	200	CMZ10-SG-08	
		M10	0,0025	100	CMZ10-SG-10	
		M12	0,0036	100	CMZ10-SG-12	
Струбцина 	Для крепления к несущим поверхностям	M8	0,110	100	CLP1M-SBC-8	CMZ10-SC-08-HDZ
		M10	0,160	100	CLP1M-SBC-10	CMZ10-SC-10-HDZ
Подвес V-образный 	Для крепления к несущим поверхностям	M8	0,110	100	CLP1M-VP-8	CMZ10-VP-08-HDZ
		M10	0,107	100	CLP1M-VP-10	CMZ10-VP-10-HDZ

Наименование	Назначение	Диаметр резьбы	Диаметр сверла, мм	Длина анкера, мм	Мин. глубина анкеровки, мм	Макс. толщина закрепл. материала, мм	Масса, кг	Кол-во в упак., шт.	Артикул, исполнение 1
Анкер латунный 	Для крепления легких конструкций, слабонагруженных кабельных трасс, консолей к бетону, природному и строительному камню, полнотелому кирпичу	M4	5	16	20		0,002	200	CLP1M-AL-4
		M6	8	24	28		0,005	100	CLP1M-AL-6
		M8	10	31	35		0,008	100	CLP1M-AL-8
		M10	12	34	39		0,013	50	CLP1M-AL-10
		M12	15	41	46		0,024	50	CLP1M-AL-12
Анкер стальной забивной 	Для крепления тяжелых конструкций, кабельных трасс, консолей, профилей к бетону, природному и строительному камню, полнотелому кирпичу	M6	8	25	27		0,007	100	CLP1M-AS-6
		M8	10	30	32		0,012	100	CLP1M-AS-8
		M10	12	40	42		0,023	50	CLP1M-AS-10
		M12	15	50	53		0,046	50	CLP1M-AS-12
Болт анкерный с гайкой 	Для крепления тяжелых конструкций, кабельных трасс, консолей, профилей к бетону, природному и строительному камню, полнотелому кирпичу	M6	8	40	35	5	0,016	150	CLP1M-A-B-8-40
		M6	8	65	35	30	0,024	100	CLP1M-A-B-8-65
		M6	8	85	35	50	0,029	80	CLP1M-A-B-8-85
		M8	10	40	40	10	0,028	100	CLP1M-A-B-10-40
		M8	10	50	40	10	0,032	80	CLP1M-A-B-10-50
		M8	10	75	40	35	0,045	50	CLP1M-A-B-10-75
		M8	10	95	40	55	0,054	30	CLP1M-A-B-10-95
		M10	12	60	35	25	0,051	50	CLP1M-A-B-12-60
M10	12	100	50	50	0,078	30	CLP1M-A-B-12-100		

Тросы

Используются для организации подвеса кабельных трасс и трасс освещения. Каждый трос комплектуется замком для упрощения и ускорения монтажа. Для фиксации необходим стандартный шестигранный ключ на 3 мм. По сравнению с традиционными решениями замки позволяют легко и быстро сделать подвес на нужной высоте.

Наименование	Длина, мм	Диаметр, мм	Рабочая нагрузка, кг	Разрушающая нагрузка, кг	Площадь поперечного сечения, мм ²	Резьба	Масса, кг/шт.	Артикул	
	Стальной трос с петлей 1 м	1000	2	47	245	1,5	0,05	CLP1M-SRL-2-01	
	Стальной трос с петлей 2 м	2000	2	47	245	1,5	0,09	CLP1M-SRL-2-02	
	Стальной трос с петлей 3 м	3000	2	47	245	1,5	0,11	CLP1M-SRL-2-03	
	Стальной трос с петлей 5 м	5000	2	47	245	1,5	0,15	CLP1M-SRL-2-05	
	Стальной трос с петлей 7 м	7000	2	47	245	1,5	0,19	CLP1M-SRL-2-07	
	Стальной трос с петлей 10 м	10 000	2	47	245	1,5	0,25	CLP1M-SRL-2-10	
	Стальной трос с карабином 1 м	1000	2	47	245	1,5	0,09	CLP1M-SRC-2-01	
	Стальной трос с карабином 2 м	2000	2	47	245	1,5	0,11	CLP1M-SRC-2-02	
	Стальной трос с карабином 3 м	3000	2	47	245	1,5	0,13	CLP1M-SRC-2-03	
	Стальной трос с карабином 5 м	5000	2	47	245	1,5	0,17	CLP1M-SRC-2-05	
	Стальной трос с карабином 7 м	7000	2	47	245	1,5	0,21	CLP1M-SRC-2-07	
	Стальной трос с карабином 10 м	10000	2	47	245	1,5	0,27	CLP1M-SRC-2-10	
	Стальной трос с рым-болтом M6, 1 м	1000	2	47	245	1,5	M6	0,08	CLP1M-SRB-2-6-01
	Стальной трос с рым-болтом M6, 2 м	2000	2	47	245	1,5	M6	0,1	CLP1M-SRB-2-6-02
	Стальной трос с рым-болтом M6, 3 м	3000	2	47	245	1,5	M6	0,12	CLP1M-SRB-2-6-03
	Стальной трос с рым-болтом M6, 5 м	5000	2	47	245	1,5	M6	0,16	CLP1M-SRB-2-6-05
	Стальной трос с рым-болтом M6, 7 м	7000	2	47	245	1,5	M6	0,2	CLP1M-SRB-2-6-07
	Стальной трос с рым-болтом M6, 10 м	10000	2	47	245	1,5	M6	0,26	CLP1M-SRB-2-6-10
	Стальной трос с рым-болтом M8, 1 м	1000	2	47	245	1,5	M8	0,09	CLP1M-SRB-2-8-01
	Стальной трос с рым-болтом M8, 2 м	2000	2	47	245	1,5	M8	0,11	CLP1M-SRB-2-8-02
	Стальной трос с рым-болтом M8, 3 м	3000	2	47	245	1,5	M8	0,13	CLP1M-SRB-2-8-03
	Стальной трос с рым-болтом M8, 5 м	5000	2	47	245	1,5	M8	0,17	CLP1M-SRB-2-8-05
	Стальной трос с рым-болтом M8, 7 м	7000	2	47	245	1,5	M8	0,21	CLP1M-SRB-2-8-07
	Стальной трос с рым-болтом M8, 10 м	10000	2	47	245	1,5	M8	0,27	CLP1M-SRB-2-8-10

Лента монтажная перфорированная

Используется для подвеса воздухопроводов различной формы, а также легких трубопроводов, в том числе нестандартного размера, и для крепления прочих монтажных элементов.

	Наименование	Ширина, мм	Толщина металла, мм	Масса, кг/м	Кол-во, в упак., шт.	Артикул
	Лента монтажная перфорированная 12×0,55	12	0,55	0,032	25	CLP1M-LP-12-055
	Лента монтажная перфорированная 20×0,7	20	0,75	0,082	25	CLP1M-LP-20-1
	Лента монтажная перфорированная 20×1,0	20	1,0	0,126	25	CLP1M-LP-20-2

Цепи

Используются для организации подвеса кабельных трасс и трасс освещения.

	Наименование	Длина, мм	Диаметр, мм	Длина звена внутр., мм	Ширина звена внутр., мм	Рабочая нагрузка, кг	Разрушающая нагрузка, кг	Масса, кг/шт.	Кол-во в упак., шт.	Артикул
	Цепь короткозвенная 1 м	1000	3	17	5,5	112	280	0,11	1	CLP1M-CKZ-3-01
	Цепь короткозвенная 2 м	2000	3	17	5,5	112	280	0,28	1	CLP1M-CKZ-3-02
	Цепь короткозвенная 3 м	3000	3	17	5,5	112	280	0,41	1	CLP1M-CKZ-3-03
	Цепь короткозвенная 5 м	5000	3	17	5,5	112	280	0,70	1	CLP1M-CKZ-3-05
	Цепь короткозвенная 7 м	7000	3	17	5,5	112	280	1,03	1	CLP1M-CKZ-3-07
	Цепь короткозвенная 10 м	10000	3	17	5,5	112	280	1,45	1	CLP1M-CKZ-3-10

	Цепь длиннозвенная 1 м	1000	3	26	5,5	112	280	0,15	1	CLP1M-CDZ-3-01
	Цепь длиннозвенная 2 м	2000	3	26	5,5	112	280	0,31	1	CLP1M-CDZ-3-02
	Цепь длиннозвенная 3 м	3000	3	26	5,5	112	280	0,46	1	CLP1M-CDZ-3-03
	Цепь длиннозвенная 5 м	5000	3	26	5,5	112	280	0,75	1	CLP1M-CDZ-3-05
	Цепь длиннозвенная 7 м	7000	3	26	5,5	112	280	1,07	1	CLP1M-CDZ-3-07
	Цепь длиннозвенная 10 м	10000	3	26	5,5	112	280	1,5	1	CLP1M-CDZ-3-10

	Наименование	Назначение	Диаметр, мм	Резьба винта	Масса, кг/шт.	Кол-во в упак., шт.	Артикул
	Крюк S-образный 4 мм	Используется в качестве подвесов, для соединения тросов и цепей	4	—	0,07	4	CLP1P-KS-5

	Соединитель цепей 3 мм	Используется в качестве подвесов, для соединения тросов и цепей	3	—	0,04	5	CLP1P-SC-4
---	------------------------	---	---	---	------	---	------------

	Карабин винтовой 3 мм	Используется для соединения различных видов цепей и тросов, при ремонте или наращивании	3	—	0,06	5	CLP1P-KV-4
---	-----------------------	---	---	---	------	---	------------

	Зажим троса дюплекс 2 мм	Для сращивания тросов между собой, а также для изготовления петель на концах троса	2	M3	0,09	5	CLP1P-ZTVD-2
---	--------------------------	--	---	----	------	---	--------------

	Рым-болт М6	Для закрепления в несущей поверхности и подвешивания кабельной трассы с помощью тросов и цепей	70	28	16	M6	0,058	3	CLP1M-RB-6
	Рым-болт М8		140	36	20	M8	0,062	3	CLP1M-RB-8
	Рым-болт М10		230	45	25	M10	0,117	2	CLP1M-RB-10

	Рым-гайка М6	Для закрепления в несущей поверхности и подвешивания кабельной трассы с помощью тросов и цепей	70	36	20	M6	0,056	3	CLP1M-RG-6
	Рым-гайка М8		140	36	20	M8	0,058	3	CLP1M-RG-8
	Рым-гайка М10		230	45	25	M10	0,103	2	CLP1M-RG-10

	Рым-гайка М6	Для закрепления в несущей поверхности и подвешивания кабельной трассы с помощью тросов и цепей	70	36	20	M6	0,056	3	CLP1M-RG-6
	Рым-гайка М8		140	36	20	M8	0,058	3	CLP1M-RG-8
	Рым-гайка М10		230	45	25	M10	0,103	2	CLP1M-RG-10

	Рым-гайка М6	Для закрепления в несущей поверхности и подвешивания кабельной трассы с помощью тросов и цепей	70	36	20	M6	0,056	3	CLP1M-RG-6
	Рым-гайка М8		140	36	20	M8	0,058	3	CLP1M-RG-8
	Рым-гайка М10		230	45	25	M10	0,103	2	CLP1M-RG-10

Справочная информация

Рекомендации по выбору кабеля

Важным фактором при выборе кабеленесущих систем является объем кабеля.

Сечение кабеля рассчитывается исходя из теоретически используемой зоны лотка – площади сечения и коэффициента заполнения. Обычно этот коэффициент равен 0,5. Сечение (точнее, площадь поперечного сечения) жилы определяется ее диаметром. Обычно исходят из расчета, что нагрузка величиной 1 кВт требует 1,57 мм² сечения жилы.

Отсюда получают приближенные значения сечений провода, которых следует придерживаться при выборе его диаметра. Для алюминиевых проводов это 5 А на 1 мм², для медных – 8 А на 1 мм².

Условия выбора кабеля для кабеленесущих лотков:

- диаметр кабеля не должен превышать высоту борта лотка;
- при выборе углов поворотов и ответвлений необходимо учитывать радиус изгиба кабеля;
- при выборе лотка необходимо учитывать коэффициент заполнения.

Силовой кабель

Маркировка	Диаметр, мм	Сечение, см ²	Масса кабеля, кг/м
1×4	6,5	0,42	0,08
1×6	7	0,49	0,105
1×10	8	0,64	0,9
1×16	9,5	0,155	0,23
1×25	12,5	1,56	0,33
3×1,5	8,5	0,72	0,135
3×2,5	9,5	0,9	0,19
3×4	11	1,21	0,265
4×1,5	9	0,81	0,16
4×2,5	10,5	1,1	0,23
4×4	12,5	1,56	0,33
4×6	13,5	1,82	0,46
4×10	16,5	2,72	0,69
4×16	19	3,61	1,09
4×25	23,5	5,52	1,64
4×35	26	6,76	2,09
5×1,5	9,5	0,9	0,19
5×2,5	11	1,21	0,27
5×4	13,5	1,82	0,41
5×6	14,5	2,1	0,54
5×10	18	3,24	0,85
5×16	21,5	4,62	1,35
5×25	26	6,76	1,99
7×1,5	10,5	1,1	0,235
7×2,5	13	1,69	0,35

Кабель для линии связи

2×2×0,6	5	0,25	0,03
4×2×0,6	5,5	0,3	0,035
6×2×0,6	6,5	0,42	0,05
10×2×0,6	7,5	0,56	0,065
20×2×0,6	9	0,81	0,11
40×2×0,6	11	1,12	0,2
60×2×0,6	13	1,69	0,275
100×2×0,6	17	2,89	0,445
200×2×0,6	23	5,29	0,87
2×2×0,8	6	0,36	0,04
4×2×0,8	7	0,49	0,055
6×2×0,8	8,5	0,72	0,08
10×2×0,8	9,5	0,9	0,115
20×2×0,8	13	1,69	0,205
40×2×0,8	16,5	2,72	0,38
60×2×0,8	20	4	0,54
100×2×0,8	25,5	6,5	0,875
200×2×0,8	32	10,24	1,79

Изолированный силовой кабель

Маркировка	Диаметр, мм	Сечение, см ²	Масса кабеля, кг/м
1×10	10,5	1,1	0,18
1×16	11,5	1,32	0,24
1×25	12,5	1,56	0,35
1×35	13,5	1,82	0,46
1×50	15,5	2,4	0,6
1×70	16,5	2,72	0,8
1×95	18,5	3,42	1,1
1×120	20,5	4,2	1,35
1×150	22,5	5,06	1,65
1×185	25	6,25	2
1×240	28	7,84	2,6
1×300	30	9	3,2
3×1,5	11,5	1,32	0,19
3×2,5	12,5	1,56	0,24
3×10	17,5	3,06	0,58
3×16	19,5	3,8	0,81
3×50	26	6,76	1,8
3×70	30	9	2,4
3×120	36	12,96	4
4×1,5	12,5	1,56	0,22
4×2,5	13,5	1,82	0,29
4×6	16,5	2,72	0,4
4×10	18,5	3,42	0,66
4×16	21,5	4,62	1,05
4×25	25,5	6,5	1,6
4×35	28	7,84	1,75
4×50	30	9	2,3
4×70	34	11,56	3,1
4×95	39	15,21	4,2
4×120	42	17,64	5,2
4×150	47	22	6,4
4×185	52	27	8,05
4×240	58	33,6	11
5×1,5	13,5	1,82	0,27
5×2,5	14,5	2,1	0,35
5×6	18,5	3,42	0,61
5×10	20,5	4,2	0,88
5×16	22,5	5,06	1,25
5×25	27,5	7,56	1,95
5×35	34	11,56	2,4
5×50	40	16	3,5

Коробки монтажные



Монтажные коробки для твердых стен

Установочные и распределительные коробки данной серии предназначены для монтажа в сплошные кирпичные или бетонные стены различных электроустановочных изделий: розеток, выключателей, диммеров. Используя крышку, изделие можно применять в качестве распаячной (разветвительной) коробки для развода кабеля и проводов.

Материал изготовления – полипропилен.

Основание коробки КМ41006 выполнено из АБС-пластика, крышка – из полистирола.

Степень защиты – IP20.

Ассортимент

	Наименование	Размер, мм	Кол-во в упак., шт.	Артикул
	Коробка СЗ уст. D=68x45мм для твердых стен (сам. ст.уз.) IEK	68 × 45	200	УКТ10-068-045-000-A-S-UO
	Коробка СЗ уст. D=68x45мм для твердых стен (сам.) IEK	68 × 45	200	УКТ10-068-045-000-A-N-UO
	Коробка СЗ уст. D=68x60мм для твердых стен (сам. ст.уз.) IEK	68 × 60	160	УКТ10-068-060-000-A-S-UO
	Коробка СЗ уст. D=68x40мм для твердых стен (сам.) о/у IEK	68 × 40	250	УКТ10-068-040-000-A-N-UO
	Канал-соединитель для установочных коробок СЗ D=68x45мм IEK	68 × 45	300	УКА10D-KS-UO
	Коробка КМ40007 установочная 2-местная для твердых стен (с саморезами)	141 × 70 × 45	100	УКТ20-141-070-045
	Коробка КМ40009 установочная 3-местная для твердых стен (с саморезами)	212 × 70 × 45	45	УКТ30-212-070-045
	Коробка КМ41001 распаячная для твердых стен (с саморезами, с крышкой)	92 × 92 × 45	126	УКТ11-092-092-040
	Коробка КМ41004 распаячная для твердых стен (с крышкой)	Ø80 × 40	175	УКТ01-080-040-000
	Коробка КМ41005 распаячная для твердых стен (с крышкой)	Ø70 × 30	300	УКТ01-070-030-000
	Коробка КМ41006 распаячная для твердых стен (с саморезами, с крышкой)	172 × 96 × 45	70	УКТ11-172-096-045

Монтажные коробки и аксессуары для полых стен

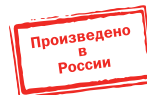

Установочные и распределительные коробки данной серии предназначены для монтажа в полые стены или перегородки, для установки различных электроустановочных изделий: розеток, выключателей, диммеров. Используя крышку, изделие можно применять в качестве распаячной (разветвительной) коробки для развода кабеля и проводов.

Материал изготовления – полипропилен.

Основание коробки КМ41026 выполнено из АБС-пластика, крышка – из полистирола.

Степень защиты – IP20.

Ассортимент

	Наименование	Размер, мм	Кол-во в упак., шт. групп.	шт. трансп.	Артикул
	Коробка СЗ уст. D=68x45мм для полых стен (сам., пл.) IEK	68×45	200		UKG10-068-045-000-P-U0
	Коробка КМ40021 установочная для полых стен (с саморезами и металлическими лапками)	Ø65×40	250		UKG10-065-040-000-M
	Коробка КМ40023 установочная 2-местная для полых стен (с саморезами и металлическими лапками)	141×70×45	100		UKG20-141-070-045-M
	Коробка КМ40024 установочная 3-местная для полых стен (с саморезами и металлическими лапками)	212×70×45	45		UKG30-212-070-045-M
	Коробка КМ41021 распаячная для полых стен (с саморезами, металлическими лапками и крышкой)	92×92×45	126		UKG11-092-092-040-M
	Коробка КМ41022 распаячная для полых стен (с саморезами, пласт. лапками, с крышкой)	92×92×45	126		UKG11-092-092-040-P
	Коробка КМ41024 распаячная для полых стен (с саморезами, металлическими лапками, с крышкой)	Ø80×40	175		UKG01-080-040-000-M
	Коробка КМ41026 распаячная для полых стен (с саморезами, пласт. лапками, с крышкой)	172×96×45	70		UKG11-172-096-045-P
	Канал-соединитель КМ43002 для установочных коробок (для коробки КМ40022)		25	250	УКА-1
	Крышка КМ43001 для установочных коробок	Ø80	40	800	УКА-2

* Для установки коробок КМ40022 встык используется канал-соединитель КМ43002.

Монтажные коробки для открытой установки с повышенной степенью защиты

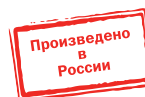

Монтажные коробки для открытого монтажа предназначены для разветвления проводов и кабелей, а также для скрытия и дополнительной защиты мест коммутации. Коробки для открытого монтажа используются как часть системы электрической канализации, состоящей из жестких и гофрированных труб. Некоторые типы коробок (степень защиты IP44, IP55) могут быть использованы на открытом воздухе, а также во влажных и пыльных помещениях.

Материал изготовления – полистирол.

Цвет – RAL 7035.

Степень защиты – IP44, IP55.

Рабочая температура – от –25 до +40 °С.

Ассортимент

	Наименование	Размер, мм	Кол-во в упак., шт.	Артикул
	Коробка KM41233 распаячная для о/п IP44 RAL7035 (6 вводов)	100×100×50	48	UK011-100-100-050-K41-44
	Коробка KM41234 распаячная для о/п IP55 RAL7035 (6 вводов)	100×100×50	48	UK011-100-100-050-K41-55
	Коробка KM41255 распаячная для о/п IP44 RAL7035 (6 гермовводов, защелкивающаяся крышка)	100×100×50	48	UK0211-100-100-050-K41-44
	Коробка KM41236 распаячная для о/п IP44 RAL7035 (4 гермоввода, защелкивающаяся крышка)	70×70×40	84	UK0211-070-070-040-K41-44
	Коробка KM41235 распаячная для о/п IP44 RAL7035 (6 вводов)	85×85×40	60	UK011-085-085-040-K41-44
	Коробка KM41237 распаячная для о/п IP44 RAL7035 (4 ввода)	∅75×40	60	UK011-075-040-000-K41-44
	Коробка KM41241 распаячная для о/п IP44 RAL7035 (10 вводов)	150×110×70	30	UK010-150-110-070-K41-44
	Коробка KM41242 распаячная для о/п IP55 RAL7035 (10 вводов)	150×110×70	30	UK010-150-110-070-K41-55
	Коробка KM41243 распаячная для о/п IP44 RAL7035 (10 вводов)	190×140×70	20	UK011-190-140-070-K41-44
	Коробка KM41244 распаячная для о/п IP55 RAL7035 (10 вводов)	190×140×70	20	UK011-190-140-070-K41-55
	Коробка KM41245 распаячная для о/п IP44 RAL7035 (10 вводов)	190×140×120	12	UK010-190-140-120-K41-44
	Коробка KM41246 распаячная для о/п IP55 RAL7035 (10 вводов)	190×140×120	12	UK010-190-140-120-K41-55
	Коробка KM41261 распаячная для о/п IP44 RAL7035 (гладкие стенки)	150×110×85	30	UK011-150-110-085-K41-44

	Наименование	Размер, мм	Степень защиты	Кол-во в упак., шт.	Артикул
	Коробка KM41271 распаячная в комплекте с кабельными вводами (5 шт.)	240×195×90	IP44	6	UK010-240-195-090-K41-44
	Коробка KM41272 распаячная для наружного монтажа в комплекте с кабельными вводами (5 шт.)	240×195×90	IP55	6	UK010-240-195-090-K41-55
	Коробка KM41273 распаячная для наружного монтажа в комплекте с кабельными вводами (5 шт.)	240×195×165	IP44	4	UK010-240-195-165-K41-44
	Коробка KM41274 распаячная для наружного монтажа в комплекте с кабельными вводами (5 шт.)	240×195×165	IP55	4	UK010-240-195-165-K41-55
	Коробка KM41275 распаячная для наружного монтажа, с прозрачной крышкой в комплекте с кабельными вводами (5 шт.)	240×195×90	IP44	6	UK010-240-195-090-K51-44
	Коробка KM41276 распаячная для наружного монтажа, с прозрачной крышкой в комплекте с кабельными вводами (5 шт.)	240×195×90	IP55	6	UK010-240-195-090-K51-55
	Коробка KM41277 распаячная для наружного монтажа, с прозрачной крышкой в комплекте с кабельными вводами (5 шт.)	240×195×165	IP44	4	UK010-240-195-165-K51-44
	Коробка KM41278 распаячная для наружного монтажа, с прозрачной крышкой в комплекте с кабельными вводами (5 шт.)	240×195×165	IP55	4	UK010-240-195-165-K51-55
	Коробка KM41342 распаячная для наружного монтажа с гладкими стенками в комплекте с монтажной платой и кабельными вводами (5 шт.)	240×95×90	IP55	6	UK010-240-195-090-K52-55
	Коробка KM41344 распаячная для наружного монтажа с гладкими стенками в комплекте с монтажной платой и кабельными вводами (5 шт.)	240×195×165	IP55	4	UK010-240-195-165-K52-55
	Коробка KM41346 распаячная для наружного монтажа с гладкими стенками, с прозрачной крышкой в комплекте с монтажной платой и кабельными вводами (5 шт.)	240×195×90	IP55	6	UK010-240-195-090-K53-55
	Коробка KM41348 распаячная для наружного монтажа с гладкими стенками, с прозрачной крышкой в комплекте с монтажной платой и кабельными вводами (5 шт.)	240×195×165	IP55	4	UK010-240-195-165-K53-55
	Коробка KM41330 распаячная для наружного монтажа с гладкими стенками в комплекте с гермовводами PG9 (5 шт.)	100×100×50	IP55	40	UK010-100-100-050-K51-55
	Коробка KM41331 распаячная для наружного монтажа с гладкими стенками в комплекте с гермовводами PG11 (5 шт.)	150×110×85	IP55	28	UK010-150-110-085-K51-55

Монтажные коробки для открытой установки



Монтажные коробки для открытого монтажа предназначены для разветвления проводов и кабелей, а также для скрытия и дополнительной защиты мест коммутации. Коробки используются как часть системы электрической канализации, состоящей из кабельных каналов.





Для удобства коммутации коробки поставляются в комплекте с клеммной колодкой.

Материал изготовления – полистирол.

Цвет – белый, слоновая кость, светлое дерево, сосна.

Степень защиты – IP20.

Ассортимент

	Наименование	Размер, мм	Кол-во в упак., шт.	Артикул
	Коробка КМ41212-01 распаячная для о/п белая (с контактной группой)	75×75×20	100	UK010-075-075-020-K01
	Коробка КМ41212-02 распаячная для о/п слоновая кость (с контактной группой)	75×75×20	100	UK010-075-075-020-K32
	Коробка КМ41212-03 распаячная для о/п светлое дерево (с контактной группой)	75×75×20	100	UK010-075-075-020-K21
	Коробка распаячная КМ для о/п 75х75х20мм белая	75×75×20	100	UK010-075-075-020-K01-E
	Коробка распаячная КМ для о/п 75х75х20мм сл. кость	75×75×20	100	UK010-075-075-020-K32-E
	Коробка КМ41212-04 распаячная для о/п сосна (с контактной группой)	75×75×20	100	UK010-075-075-020-K34
	Коробка КМ41212-05 распаячная для о/п дуб (с контактной группой)	75×75×20	100	UK010-075-075-020-K24
	Коробка КМ41216-01 распаячная для о/п белая (с контактной группой)	75×75×28	80	UK010-075-075-028-K01
	Коробка КМ41216-04 распаячная для о/п сосна (с контактной группой)	75×75×28	80	UK010-075-075-028-K34
	Коробка КМ41216-05 распаячная для о/п дуб (с контактной группой)	75×75×28	80	UK010-075-075-028-K24
	Коробка распаячная КМ для о/п 75х75х20мм дуб	75×75×20	100	UK010-075-075-020-K24-E
	Коробка распаячная КМ для о/п 75х75х20мм сосна	75×75×20	100	UK010-075-075-020-K34-E
	Коробка распаячная КМ для о/п 75х75х28мм белая	75×75×28	80	UK010-075-075-028-K01-E
	Коробка распаячная КМ для о/п 75х75х28мм дуб	75×75×28	80	UK010-075-075-028-K24-E
Коробка распаячная КМ для о/п 75х75х28мм сосна	75×75×28	80	UK010-075-075-028-K34-E	
	Коробка КМ41219 распаячная для о/п белая (с контактной группой)	100×100×29	42	UK010-100-100-029-K01
	Коробка КМ41219-04 распаячная для о/п сосна (с контактной группой)	100×100×29	42	UK010-100-100-029-K34
	Коробка КМ41219-05 распаячная для о/п дуб (с контактной группой)	100×100×29	42	UK010-100-100-029-K24
	Коробка распаячная КМ для о/п 100х100х29мм белая	100×100×29	42	UK010-100-100-029-K01-E
	Коробка распаячная КМ для о/п 100х100х29мм дуб	100×100×29	42	UK010-100-100-029-K24-E
Коробка распаячная КМ для о/п 100х100х29мм сосна	100×100×29	42	UK010-100-100-029-K34-E	
	Коробка КМ41222 распаячная для о/п белая (с контактной группой)	100×100×44	25	UK010-100-100-044-K01
	Коробка КМ41222-04 распаячная для о/п сосна (с контактной группой)	100×100×44	25	UK010-100-100-044-K34
	Коробка КМ41222-05 распаячная для о/п дуб (с контактной группой)	100×100×44	25	UK010-100-100-044-K24
	Коробка распаячная КМ для о/п 100х100х44мм белая	100×100×44	25	UK010-100-100-044-K01-E
	Коробка распаячная КМ для о/п 100х100х44мм дуб	100×100×44	25	UK010-100-100-044-K24-E
Коробка распаячная КМ для о/п 104х104х44мм сосна	100×100×44	25	UK010-100-100-044-K34-E	
	Коробка КМ41206-01 распаячная для о/п белая (с контактной группой)	50×50×20	192	UK010-050-050-020-K01
	Коробка КМ41206-04 распаячная для о/п сосна (с контактной группой)	50×50×20	192	UK010-050-050-020-K34
	Коробка КМ41206-05 распаячная для о/п дуб (с контактной группой)	50×50×20	264	UK010-050-050-020-K24
	Коробка распаячная КМ для о/п 50х50х20мм белая	50×50×20	192	UK010-050-050-020-K01-E
	Коробка распаячная КМ для о/п 50х50х20мм дуб	50×50×20	192	UK010-050-050-020-K24-E
Коробка распаячная КМ для о/п 50х50х20мм сосна	50×50×20	264	UK010-050-050-020-K34-E	

Оборудование и линейная арматура для СИП

Арматура для самонесущих изолированных проводов (СИП) предназначена для соединения и подвески ВЛ до 1 кВ. Арматура для СИП IEK® разработана с учетом всех норм и требований, применяющихся в отрасли, имеет оптимальное соотношение цены и качества и рекомендована для применения на объектах ПАО «РОССЕТИ».

При разработке и производстве арматуры для СИП IEK® применяются самые современные материалы, которые обеспечивают высокую эксплуатационную надежность и устойчивость к погодным-климатическим условиям.

На каждом этапе производства – от сырья до готовых изделий – IEK GROUP уделяет особое внимание контролю качества. Вся продукция IEK® проходит проверку в собственной лаборатории, а также в ведущих испытательных и сертификационных центрах России.

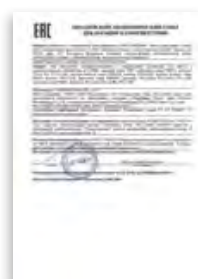

Сертификат VDE



Соответствует
требованиям
европейского
стандарта Cenelec
EN 50483



Аттестовано ПАО РОССЕТИ

Преимущества



- Провода защищены от сжигания, на проводах практически не образуется наледь.
- Существенно ограничен несанкционированный отбор электроэнергии.
- Исключено воровство проводов, так как они не подлежат вторичной переработке.
- Возможны подключение абонентов и новые ответвления под напряжением.
- Простота монтажных работ и соответственно уменьшение сроков их проведения.
- Высокая механическая прочность проводов.
- Пожаробезопасность, основанная на исключении короткого замыкания при сжигании.
- Снижение энергопотерь в ЛЭП за счет уменьшения реактивного сопротивления изолированного провода по сравнению с «голым».
- Возможность прокладки СИП по фасадам зданий, а также совместной подвески с проводами низкого, высокого напряжения, линиями связи, что дает существенную экономию на опорах.

Технические характеристики

Материал	металлический сплав, устойчивый к воздействию коррозии, полимер, устойчивый к ультрафиолетовому излучению и погодным-климатическим условиям
Эксплуатационные свойства	разрушающая нагрузка арматуры меньше разрушающей нагрузки самонесущего изолированного провода
Диапазон рабочих температур, °C	-60 ÷ +70
Температура монтажа °C	-20 ÷ +50





Зажимы ЗСГП изолированные, герметичные, ответвительные для подключения СИП к неизолированным проводам

Зажимы серии ЗСГП предназначены для подключения провода СИП к магистральной неизолированной линии. Применимы для алюминиевых и медных проводников напряжением до 1 кВ. При затягивании болтов ножи контактной пластины образуют надежный электрический контакт, прокалывая изоляцию ответвительного проводника, одновременно с этим зажимая поверхность неизолированного магистрального проводника. При достижении определенного усилия, достаточного для создания надежного электрического контакта, происходит срыв верхней головки болта. Для удобства монтажа и транспортировки каждый болт обвальцован для предотвращения возможного разъединения составных частей. Корпус зажима выполнен из механически прочного термопластика, армированного стекловолокном. В случае необходимости снятия ответвительного зажима с линии изделие может быть извлечено с помощью соответствующего ключа. Для достижения соответствующих параметров по герметичности необходимо провод ответвляемой линии вставлять в колпачок зажима до упора.

	Наименование	Болт	Размер зева ключа (срывная/демонтажная головки)	Момент затяжки, Н×м	Сечение магистральных неизолированных проводов/сечение изолированных проводов, мм ²	Масса, кг	Количество в групп. упаковке, шт.	Артикул
	ЗСГП 35-95/6-35	M8	S13/S17	15	35-95/6-35	0,13	10	UZSG-16-S10-95-S6-35
	ЗСГП 35-120/25-95	M10	S17/S17	25	35-120/25-95	0,25	20	UZSG-16-S10-120-S25-95

5 Зажимы ответвительные изолированные ЗОИ

Зажимы ЗОИ предназначены для соединения и ответвления фазных и нулевых самонесущих изолированных проводов напряжением до 1 кВ, а также для ответвления абонентских проводников (проводов освещения). При затягивании болтов ножи контактной пластины образуют надежный электрический контакт, прокалывая изоляцию магистрального проводника и проводника ответвления. При достижении определенного усилия, достаточного для создания надежного электрического контакта, происходит срыв головки затягиваемого болта. Для удобства монтажа и транспортировки каждый болт обвальцован для предотвращения возможного разъединения составных частей. Конструкция зажима обеспечивает герметичность соединения и надежный электрический контакт, что подтверждено испытаниями, во время которых зажим погружался на глубину 1 метр на 1 минуту при подаче переменного напряжения 6 кВ частотой 50 Гц. Корпус зажима выполнен из механически прочного термопластика, армированного стекловолокном. В случае появления необходимости снятия ответвительного зажима с линии изделие может быть извлечено с помощью соответствующего ключа.

	Наименование	Болт	Размер зева ключа (срывная/демонтажная головки)	Момент затяжки, Н×м	Сечение магистрали/сечение ответвления, мм ²	Масса, кг	Количество в групп. упаковке, шт.	Артикул
	ЗОИ 16-70/1,5-10	M6	S13/S13	9	16-70/1,5-10	0,05	35	UZA-11-D01-D10
	ЗОИ 16-95/2,5-35	M8	S13/S17	15	16-95/2,5-35	0,12	18	UZA-11-D02-D35
	ЗОИ 25-95/25-95	M8	S13/S17	18	25-95/25-95	0,12	18	UZA-11-D25-D95
	ЗОИ 35-150/6-35	M8	S13/S17	17	35-150/6-35	0,14	1	UZA-11-D06-D150
	ЗОИ 35-150/35-150	M8	S13/S17	25	35-150/35-150	0,33	1	UZA-11-D35-D150

Зажимы ответвительные с раздельной затяжкой болтов ЗОРЗБ

Зажимы ЗОРЗБ предназначены для использования с нулевыми проводниками системы СИП с глухозаземленной нейтралью и для устройства линий ответвления от фазных проводников на объектах с низкой влажностью, а также там, где исключено прямое попадание воды непосредственно на зажим. ЗОРЗБ IEK® рассчитаны на разное количество ответвляемых проводников (обозначено цифрой, следующей за аббревиатурой зажима). Буква «С» обозначает тип головки болта ответвления: срывающаяся или несрывающаяся. А набор цифр до и после знака «/» означает диапазон сечений основных и ответвляемых проводников.



Наименование	Сечение, мм ²		Момент срыва (магистральная линия), Н·м	Момент затяжки (срыва) линии ответвления, Н·м	Зачистка изоляции линии ответвления, мм	Артикул
	СИП	ответвления				
ЗОРЗБ-1 16-25/4-25	16-25	4-25	11,5-14,5	10	24	UZA-10-1625-0425
ЗОРЗБ-1 35-70/6-25	35-70	6-25	15-18	10	24	UZA-10-3570-0625
ЗОРЗБ-1С 35-95/4-50	35-95	4-50	15-18	10	24	UZA-10-3595-0450
ЗОРЗБ-2С 35-70/35-70	35-70	35-70	15-18	10	15	UZA-10-3570-3570
ЗОРЗБ-2С 70-150/4-50	70-150	4-50	15-18	10	15	UZA-10-70150-0450

Адаптер для закороток и заземления

Предназначен для временного защитного заземления при выполнении монтажных работ на ВЛ до 1 кВ, находящейся под напряжением. Адаптер устанавливается со стороны ответвления в зажимах с прокалыванием изоляции. Кожух адаптера изготовлен из ультрафиолетостойкого полимера. Рассчитан для токов короткого замыкания 4 кА/1с и рабочего тока 200 А.



Наименование	Изолированный проводник		Втычной контакт		Макс. ток КЗ, кА/с	Рабочий ток, А	Кол-во шт.	Вес, кг	Артикул
	Сечение, мм ²	Диаметр, мм	Длина, мм	Диаметр, мм					
A33-25	25	9	35	11	4	200	25	0,09	UZG-19-S25

Оборудование для заземления и закороток

Оборудование для заземления и закороток предназначено для защиты монтажника при проведении работ на линиях СИП-2 и СИП-4. Универсальный продукт, пригодный к использованию как в качестве заземляющего устройства, так и закорачивающего. ОЗЗ рассчитано на различные диапазоны сечений проводников (на соответствующее сечение указывает цифра перед буквой «Ф» или «Э» в аббревиатуре наименования изделий). Буквы «Ф» и «Э» в наименовании ОЗЗ соответствуют типу присоединяемых к ним изолированных адаптеров. Если соединение осуществляется через адаптер французского стандарта, ему соответствует буква «Ф», если финского – «Э». Каждое изделие промаркировано индивидуальным номером.

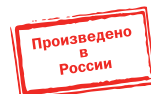

Наименование	Сечение, мм ²	Номинальное напряжение, кВ	Ток термической стойкости, кА/3с, не менее	Ток электро-динамической стойкости, кА, max	Артикул
ОЗЗ-1-16Ф	16	1	2,3	14	UZG-1-16F
ОЗЗ-1-16Э*	16	1	2,3	14	UZG-1-16E
ОЗЗ-1-25Ф*	25	1	3,6	22	UZG-1-25F
ОЗЗ-1-25Э*	25	1	3,6	22	UZG-1-25E
ОЗЗ-1-35Ф*	35	1	5,1	31	UZG-1-35F
ОЗЗ-1-35Э*	35	1	5,1	31	UZG-1-35E
ОЗЗ-1-50Ф*	50	1	7,2	44,25	UZG-1-50F
ОЗЗ-1-50Э*	50	1	7,2	44,25	UZG-1-50E

Зажимы плашечные

Зажимы плашечные предназначены для соединения алюминиевых, медных или стальных проводников. Болты зажимов изготовлены из стали горячего цинкования.



Наименование	Сечение, мм ²		Момент затяжки, Н·м	Масса, кг	Кол-во в упак., шт.	Артикул
	магистрали	ответвления				
ЗП 16-120/16-120	16-120 Al, Cu	16-120 Al, 16-95 Cu	20	0,125	21	UZP-11-S16-S120
ЗП 50-240/50-185	50-240 Al, 50-185 Cu	50-185 Al, 50-150 Cu	44	0,280	10	UZP-11-S50-S240
ЗП 6-95/6-95	6-95 Al, Cu	6-95 Al, Cu	22	0,100	21	UZP-11-S06-S095

* Производятся под заказ.

Гильзы изолированные ГИФ, ГИН и ГИА

Применяются для алюминиевых многопроволочных проводов. Определенному сечению провода соответствует определенный цвет герметизирующего кольца. Внутренняя полость алюминиевой части заполнена контактной смазкой, предохраняющей поверхность алюминия от окисления, снижающей контактное сопротивление, что приводит к значительному снижению потерь электроэнергии, а также обеспечивающей надежный электрический контакт в системе медь – алюминий и защищающей место соединения от контактной электрохимической коррозии. Изоляционным материалом является полимер, устойчивый к ультрафиолетовому излучению и погоднo-климатическим условиям. Конструкция изделия позволяет обеспечить герметичность 6 кВ частотой 50 Гц в течение 1 минуты на глубине 1 метр. Для достижения данных параметров необходимо снять соответствующий слой изоляции с провода. Длина снятия изоляции указана на гильзе. Граница зачистки должна быть ровной, толщина изоляции провода должна сохраняться на одном уровне вплоть до границы зачистки. Провод необходимо вставить в изделие до самого упора. Обжим необходимо проводить от центра к краю, соблюдая границу обжима и количество обжатий, которые указаны на изделии.

Гильзы ГИФ для самонесущих изолированных проводов с несущей нейтралью

Гильзы ГИФ для проводов несущей нейтрали служат для механического и электрического соединения фазных проводов в системах СИП с несущей нейтралью. Для несущих проводов допустимые механические нагрузки на опрессованное соединение составляют 60 % прочности несущей нейтрали.



Наименование	Сечение СИП, мм ²		Цвет герметизирующего кольца		Тип матрицы для опрессовки гильз	Кол-во в групп. упак., шт.	Артикул
ГИФ 16	16	16	синий	синий	E173	10	UZA-23-D16
ГИФ 25	25	25	оранжевый	оранжевый	E173	10	UZA-23-D25
ГИФ 35	35	35	красный	красный	E173	10	UZA-23-D35
ГИФ 50	50	50	желтый	желтый	E173	10	UZA-23-D50
ГИФ 50-25	50	25	желтый	оранжевый	E173	10	UZA-23-D50-D25
ГИФ 50-35	50	35	желтый	красный	E173	10	UZA-23-D50-D35
ГИФ 70	70	70	белый	белый	E173	10	UZA-23-D70
ГИФ 70-35	70	35	белый	красный	E173	10	UZA-23-D70-D35
ГИФ 70-50	70	50	белый	желтый	E173	10	UZA-23-D70-D50
ГИФ 95	95	95	серый	серый	E173	10	UZA-23-D95
ГИФ 95-35	95	35	серый	красный	E173	10	UZA-23-D95-D35
ГИФ 95-50	95	50	серый	желтый	E173	10	UZA-23-D95-D50
ГИФ 95-70	95	70	серый	белый	E173	10	UZA-23-D95-D70
ГИФ 150-70	150	70	фиолетовый	белый	E215	10	UZA-23-D150-D70
ГИФ 150-95	150	95	фиолетовый	серый	E215	10	UZA-23-D150-D95

Гильзы ГИН для самонесущих изолированных проводов с несущей нейтралью

Гильзы ГИН для проводов несущей нейтрали служат для механического и электрического соединения проводов нейтрали в системах СИП с несущей нейтралью. Для несущих проводов допустимые механические нагрузки на опрессованное соединение составляют 95 % прочности несущей нейтрали.



Наименование	Сечение СИП, мм ²		Цвет герметизирующего кольца		Тип матрицы для опрессовки гильз	Кол-во в групп. упак., шт.	Артикул
ГИН 25	25	25	оранжевый	оранжевый	E173	10	UZA-24-D25-D25
ГИН 35	35	35	красный	красный	E173	10	UZA-24-D35-D35
ГИН 50	50	50	желтый	желтый	E173	10	UZA-24-D50-D50
ГИН 54	54	54	черный	черный	E173	10	UZA-24-D54-D54
ГИН 54-70	54	70	черный	белый	E173	10	UZA-24-D54-D70
ГИН 70	70	70	белый	белый	E173	10	UZA-24-D70-D70
ГИН 95	95	95	серый	серый	E215	10	UZA-24-D95-D95

Гильзы ГИА для абонентской линии СИП

Гильзы ГИА для самонесущих проводов служат для механического и электрического соединения самонесущих проводов. Для несущих проводов допустимые механические нагрузки на опрессованное соединение составляют 40 % прочности провода при присоединении провода СИП и 20 % – в случае опрессовывания медного проводника.

Наименование	Сечение СИП, мм ²	Цвет герметизирующего кольца	Тип матрицы для опрессовки гильз	Кол-во в груп. упак., шт.	Артикул	
ГИА 4-16	4	кремовый	синий	E140	10	UZA-22-D04-D16
ГИА 10-16	10	зеленый	синий	E140	10	UZA-22-D10-D16
ГИА 10-25	10	зеленый	оранжевый	E140	10	UZA-22-D10-D25
ГИА 16	16	синий	синий	E140	10	UZA-22-D16-D16
ГИА 16-25	16	синий	оранжевый	E140	10	UZA-22-D16-D25
ГИА 16-35	16	синий	красный	E140	10	UZA-22-D16-D35
ГИА 25	25	оранжевый	оранжевый	E140	10	UZA-22-D25-D25
ГИА 25-35	25	оранжевый	красный	E140	10	UZA-22-D25-D35
ГИА 35	35	красный	красный	E140	10	UZA-22-D35-D35



Гильзы алюминиевые механические АМГ

Гильзы серии АМГ позволяют осуществлять соединение алюминиевых проводников между собой с помощью гаечных ключей, не используя инструмент для опрессовки. Для соединения провода СИП гильзы необходимо использовать в местах двойного анкерного крепления, на участках проводов, не подверженных механическим нагрузкам. Внутренняя поверхность изделий покрыта специальной пастой, увеличивающей проводимость контактного соединения, а также предохраняющей внутреннюю поверхность изделия от образования на ней тонкой оксидной пленки. Поперечная насечка и соответствующие болты улучшают механические и электрические свойства места соединения. Изделие может применяться как для однопроволочных, так и многопроволочных, круглых и секторных жил при номинальных напряжениях до 1 кВ и до 35 кВ.

Наименование	Кол-во болтов	Момент затяжки, Н×м	Размер зева ключа	Сечение жил, мм ²	Масса, кг	Кол-во в груп. упак., шт.	Артикул
АМГ 10-35 до 1 кВ	2	7-10	S17	10-35	0,023	10	UZA-29-S10-S35-1
АМГ 25-50 до 1 кВ	2	10-12	S17	25-50	0,032	10	UZA-29-S25-S50-1
АМГ 50-95 до 1 кВ	2	19-22	S17	50-95	0,056	10	UZA-29-S50-S95-1
АМГ 120-185 до 1 кВ	2	36-40	S19	120-185	0,125	10	UZA-29-S120-S185-1
АМГ 240-300 до 1 кВ	4	51-61	S19	240-300	0,285	3	UZA-29-S240-S300-1
АМГ 10-35 до 35 кВ	2	7-10	S17	10-35	0,042	10	UZA-29-S10-S35-35
АМГ 25-95 до 35 кВ	2	15-19	S17	25-95	0,097	10	UZA-29-S25-S95-35
АМГ 35-150 до 35 кВ	2	27-31	S19	35-150	0,163	10	UZA-29-S35-S150-35
АМГ 70-240 до 35 кВ	4	32-39	S19	70-240	0,373	5	UZA-29-S70-S240-35



Наконечники механические алюминиевые АМН и медно-алюминиевые АММН

Наконечники серии АМН и АММН позволяют осуществлять соединение алюминиевых проводников с изделием с помощью гаечных ключей, не используя инструмент для опрессовки. Корпус наконечников изготовлен из алюминиевого сплава повышенной прочности. Предназначены для оконцевания затяжкой болтами предварительно зачищенных от изоляции алюминиевых проводов и присоединения к алюминиевым (АМН) или медным (АММН) клеммам, шинам, зажимам и т.п. Внутренняя поверхность изделий покрыта специальной пастой, увеличивающей проводимость контактного соединения, а также предохраняющей внутреннюю поверхность изделия от образования на ней тонкой оксидной пленки. Поперечная насечка и соответствующие болты улучшают механические и электрические свойства места соединения. Изделие может применяться как для однопроволочных, так и многопроволочных, круглых и секторных жил при номинальных напряжениях до 1 кВ и до 35 кВ.

Хвостовик наконечника АММН изготовлен из электротехнической меди.

Наименование	Кол-во болтов	Момент затяжки, Н×м	Размер зева ключа	Сечение жил, мм ²	Масса, кг	Кол-во в груп. упак., шт.	Артикул
АМН 25-95 до 35 кВ	1	15-19	S17	25-95	0,074	10	UZA-28-S25-S95-135
АМН 35-150 до 35 кВ	1	27-31	S17	35-150	0,123	10	UZA-28-S35-S150-135
АМН 70-240 до 35 кВ	2	32-39	S17	70-240	0,253	5	UZA-28-S70-S240-135
АММН 10-35 до 1 кВ	1	7-10	S19	10-35	0,042	10	UZA-28-S10-S35-21
АММН 50-95 до 1 кВ	1	20-24	S19	50-95	0,078	10	UZA-28-S50-S95-21
АММН 120-185 до 1 кВ	1	36-40	S17	120-185	0,161	10	UZA-28-S120-S185-21
АММН 240-300 до 1 кВ	2	51-61	S17	240-300	0,320	3	UZA-28-S240-S300-21
АММН 25-95 до 35 кВ	1	15-19	S19	25-95	0,090	10	UZA-28-S25-S95-235
АММН 35-150 до 35 кВ	1	27-31	S19	35-150	0,152	10	UZA-28-S35-S150-235
АММН 70-240 до 35 кВ	2	32-39	S19	70-240	0,323	5	UZA-28-S70-S240-235



Наконечники герметичные изолированные типа НИМ

Наконечники НИМ применимы для алюминиевых и медных многопроволочных проводов. Предназначены для герметичного оконцевания многожильных проводов опрессовкой. Каждому сечению соответствует определенный цвет герметизирующего кольца. Внутренняя полость алюминиевой части заполнена контактной смазкой, предохраняющей поверхность металла от окисления, снижающей контактное сопротивление, что приводит к значительному снижению потерь электроэнергии, а также обеспечивающей надежный электрический контакт в системе медь–алюминий и защищающей место соединения от контактной электрохимической коррозии. Изоляционным материалом является полимер, устойчивый к ультрафиолетовому излучению и погоднo-климатическим условиям.

Конструкция изделия позволяет обеспечить герметичность 6 кВ частотой 50 Гц в течение 1 минуты на глубине 1 метр. Для достижения данных параметров необходимо снять соответствующий слой изоляции с провода. Длина снятия изоляции указана на наконечнике. Граница зачистки должна быть ровной, толщина изоляции провода должна сохраняться на одном уровне вплоть до границы зачистки. Провод необходимо вставить в изделие до самого упора. Обжим необходимо проводить от центра к краю, соблюдая границу обжима и количество обжатий, которые указаны на изделии.

Для несущих проводов допустимые механические нагрузки на опрессованное соединение составляют:

- 1200 Н – для сечений 16 и 25 мм²;
- 2500 Н – для сечений 35, 50, 54, 70, 95 мм².

	Наименование	Сечение СИП, мм ²	Цвет герметизирующего кольца	Тип матрицы для опрессовки гильз	Кол-во в груп. упак., шт.	Артикул
	НИМ 16	16	синий	E140	10	UZA-25-D16
	НИМ 25	25	оранжевый	E173	10	UZA-25-D25
	НИМ 35	35	красный	E173	10	UZA-25-D35
	НИМ 50	50	желтый	E173	10	UZA-25-D50
	НИМ 54	54	черный	E173	10	UZA-25-D54
	НИМ 70	70	белый	E173	10	UZA-25-D70
	НИМ 95	95	серый	E173	10	UZA-25-D95
	НИМ 120	120	розовый	E215	10	UZA-25-D120
	НИМ 150	150	фиолетовый	E215	10	UZA-25-D150

5

Комплектующие для сетей освещения Корпуса предохранительных вставок

Предназначены для защиты подключенного оборудования от перенапряжений в сети. Могут быть использованы как ограничители потребляемой мощности абонента. Корпус изготовлен из полимера, устойчивого к ультрафиолетовому излучению. Герметизирующая заглушка позволяет защитить отключенную линию со стороны сети.

- Конструкция позволяет соединять и разъединять линию, находящуюся под нагрузкой до 60 А.
- Контактное соединение с линией осуществляется опрессовкой, при этом используется одна матрица.
- Испытаны на герметичность напряжением 6 кВ в течение 30 мин. под водой.

	Наименование	Сечение, мм ²	Размер, мм	Нагрузка, А	Масса, кг	Кол-во, шт.	Артикул
	КПВ 16-06	6-16	22×58	4-125	0,15	1	UZK-26-S16-S06
	КПВ 16-16	16	22×58	4-125	0,15	1	UZK-26-S16-S16
	КПВ 25-10	10-25	22×58	4-125	0,15	1	UZK-26-S25-S10
	КПВ 25-25	25	22×58	4-125	0,15	1	UZK-26-S25-S25

Колодки клеммные KE10.x для сетей уличного освещения

Колодки клеммные предназначены для подключения и защиты светильников на опорах уличного освещения.

	Наименование	Сечение проводов, мм ²	Диаметр проводов, мм	Масса, кг	Кол-во, шт.	Артикул
	KE10.1	4×(10-35 Al / 1,5-25 Cu)	1,7-9,0	0,06	10	UZK-KKSUO-1
	KE10.3	6×(10-35 Al / 1,5-25 Cu)	1,7-9,0	0,06	10	UZK-KKSUO-3
	KE10.504	4×(10-50 Al / 1,5-25 Cu)	2,1-10,2	0,08	10	UZK-KKSUO-54
	KE10.506	6×(10-50 Al / 1,5-50 Cu)	2,1-10,2	0,09	10	UZK-KKSUO-56

Наборы колодок клеммных

Наборы колодок клеммных и клеммники для сетей уличного освещения применяются для соединения алюминиевых и медных L, N, PE или PEN-проводников внутри стоек, опор или щитов.

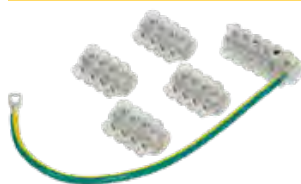

Наборы включают заземляющий проводник 16 мм² длиной 0,35 м.



Наименование	Сечение проводов, мм ²	Комплектность	Масса, кг	Кол-во комплектов	Артикул
НК-1	10-35 Al / 1,5-25 Cu	3×KE10.1 + KE10.3	0,21	1	UZK-NKK-15
НК-2	10-35 Al / 1,5-25 Cu	4×KE10.1 + KE10.3	0,25	1	UZK-NKK-155
НК-3	10-50 Al / 1,5-25 Cu	3×KE10.504 + KE10.506	0,3	1	UZK-NKK-50

Зажимы анкерные ЗАС и УЗАС для самонесущей системы СИП до 1 кВ



Зажимы анкерные серии ЗАС предназначены для закрепления самонесущих изолированных проводов с двумя, тремя или четырьмя жилами напряжением до 1 кВ на крюках и кронштейнах. Дополнительные провода освещения при их наличии прокладываются вдоль зажимов. Прижимные элементы изделий снабжены пружинами, что облегчает установку проводов. Зажимы изготовлены из стали горячего цинкования, а пластиковые детали – из полимеров, устойчивых к ультрафиолетовому излучению и погоднo-климатическим факторам, что обеспечивает работоспособность изделий в течение 40 лет.

Наименование	Разрушающая нагрузка, кН	Размер зева ключа	Диапазон сечений проводников, мм ²		Усилие затяжки болта, Н×м	Масса, кг	Кол-во в груп. упак., шт.	Артикул	
			min	max					
	ЗАС 4×16-50/14400	14,4	S17	2×16	4×50	50	0,800	15	UZA-14-D16-D50-14400
	ЗАС 4×70-95/27400	27,4	S17	2×70	4×95	50	1,375	8	UZA-14-D70-D95-27400
	ЗАС 4×95-120/43200	43,2	S17	2×95	4×120	50	1,813	16	UZA-14-D-95-D120-43200
	УЗАС 2x50-4x120	27 для 4×50, 37 для 4×70 и более	S17/S17	2×50	4×120	44	1,2	9	UZA-14-D50-D120

Зажимы промежуточные ЗПС для самонесущей системы СИП до 1 кВ

Зажимы промежуточные серии ЗПС предназначены для подвеса на промежуточных опорах самонесущих систем СИП изолированных проводов напряжением до 1 кВ. Они также могут быть использованы для СИП с изолированной несущей нейтралью. Зажимы ЗПС 2×25–4×120/4000/90 можно использовать на угловых опорах до 90°.

Зажимы изготовлены из стали горячего цинкования, а пластиковые детали – из полимеров, устойчивых к ультрафиолетовому излучению и погоднo-климатическим факторам, что обеспечивает работоспособность изделий в течение 40 лет. Изделия снабжены срывными болтами, обеспечивающими надежную фиксацию проводников в зажиме, также в случае возникновения необходимости возможен демонтаж изделий благодаря наличию разборных головок болтов.

Наименование	Разрушающая нагрузка, кН	Момент затяжки, Н×м	Размер зева ключа (срывная разборная головка)	Сечение жил, мм ²	Масса, кг	Кол-во в груп. упак., шт.	Артикул	
	ЗПС 2×25–4×120/1200/30	12	10		2×25–4×120	0,279	1	UZA-15-D25-D120-90-12
	ЗПС 2×25–4×120/1800/30	18	10		2×25–4×120	0,334	1	UZA-15-D25-D120-30-60-18
	ЗПС 2×25–4×120/4000/90	40	10		2×25–4×120	0,783	1	UZA-15-D25-D120-90-40
	ЗПС 4×25/10000	10	9	S13/S17	4×25	0,375	80	UZA-15-D25-10000
	ЗПС 4×35/10000	10	9	S13/S17	2×50–4×35	0,363	80	UZA-15-D35-10000
	ЗПС 4×50/10000	10	9	S13/S17	2×95–4×50	0,363	80	UZA-15-D50-10000
	ЗПС 4×70/10000	10	9	S13/S17	4×70	0,583	60	UZA-15-D70-10000
	ЗПС 4×95/10000	10	9	S13/S17	4×95	0,567	60	UZA-15-D95-10000
	ЗПС 4×120/10000	10	9	S13/S17	4×120–4×150	0,533	60	UZA-15-D120-10000

Зажимы анкерные абонентские ЗАБ и ЗАБу для самонесущих изолированных систем проводов

Зажимы анкерные ЗАБ и ЗАБу предназначены для анкерных креплений двух или четырех самонесущих изолированных проводов абонентов. Особый рельеф поверхности клиньев обеспечивает надежную фиксацию проводника, препятствуя его выскальзыванию, не повреждая при этом изоляцию провода. Все детали выполнены из полимеров, устойчивых к ультрафиолетовому излучению и погодно-климатическим условиям.

Зажим ЗАБ 16-25 не требует инструмента для монтажа, а легко снимаемая дужка зажима позволяет крепить его к кронштейнам и крюкам. Длина дужки варьируется от 90 до 150 мм, она также снабжена дополнительным фиксатором, не позволяющим ей выскочить из клиновидного нажима, например, во время повышенных ветровых нагрузок.



Зажим анкерный ЗАБу 4×10-35 изготовлен из стали горячего цинкования, устойчивой к коррозии, и полимеров. Конструкция зажима позволяет легко превратить его в промежуточный (поддерживающий) зажим поворотом фиксирующего элемента на 90°, для этого нужно лишь немного ослабить болт.

Наименование	Разрушающая нагрузка, кгс/Н	Диапазон сечений проводников, мм ²		Усилие затяжки болта, Н·м	Масса, кг	Количество в упаковке, шт.	Артикул
		min	max				
 ЗАБ 16-25	200/1961	2×16	4×25	—	0,14	1	UZA-14-D16-D25
 ЗАБ 16-25M	220/2156	2×16	4×25	—	0,12	1	UZA-14-D16-D25-M
 ЗАБ 4×16-35	295/2900	2×16	4×35	22±2	0,100	1	UZA-14-D16-D35
 ЗАБу 4×10-35	1223/12000*	2×10	4×35	40	0,5	1	UZA-14-D10-D35

5

Зажимы анкерные ЗАН для систем с изолированной несущей нейтралью

Зажимы ЗАН предназначены для самонесущей изолированной системы проводов с изолированной несущей нейтралью. Корпуса зажимов выполнены из устойчивого к действию коррозии алюминиевого сплава, в который вкладываются саморегулируемые клинья из полимера, устойчивого к ультрафиолетовому излучению и погодно-климатическим условиям. Особый рельеф поверхности клиньев обеспечивает надежную фиксацию проводника, препятствуя его выскальзыванию, не повреждая при этом изоляцию провода. Изделия не требуют инструмента для монтажа и не содержат выпадающих деталей.

Наименование	Рабочая нагрузка, кгс/Н	Разрушающая нагрузка, кгс/Н	Сечение несущей нейтрали, мм ²	Масса, кг	Кол-во в упак., шт.	Артикул
 ЗАН 16-35/1000	300/2942	1000/9806	16–35	0,35	1	UZA-14-D16-D35-1000
 ЗАН 50-70/1500	500/4903	1500/14708	50–70	0,40	1	UZA-14-D50-D70-1500
 ЗАН 70-95/2200	733/7200	2200/21600	70–95	0,65	3	UZA-14-D95-2000

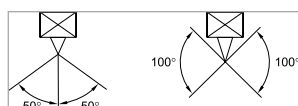

Максимальный угол отклонения для одинарного анкерного крепления – 50°, для двойного анкерного крепления – 100°.

* Для ЗАБу 4×10-35 (HEL-5505) указана не разрушающая нагрузка, а прочность закрепления фиксации проводов в зажиме.

Дистанционные фиксаторы

Применяются при креплении проводов марки СИП к опорам, а также стенам зданий. Изделия крепятся на стенах и опорах с помощью шурупов, анкеров или металлической ленты и скреп СГ20. Самонесущий изолированный провод прикрепляется к фиксатору с помощью стяжных хомутов.



Наименование	Диаметр жгута, мм ²	Масса, г	Кол-во в упак., шт.	Артикул
ДФ 15-50	15–50	0,02	50	UZA-11-15-50
ДФ 50-90	50–90	0,03	50	UZA-11-50-90

Герметичные изолированные зажимы для проводов абонентов

Предназначены для подключения абонента или для замены абонентской линии. Зажим применим для всех типов СИП до 1 кВ, для проводов абонентов и освещения. Применяется для алюминиевых и медных как одножильных, так и многожильных проводов. Изоляционный материал – ультрафиолетостойкий полимер.



Наименование	Сечение, мм ²	Максимальный ток для присоединения под нагрузкой	Масса, г	Кол-во в упак., шт.	Артикул
ЗГС 4-35	4–35	90	0,02	50	UZG-S4-S35

Промежуточные зажимы КОПМ, ЗПН, ЗАБу

Промежуточные поддерживающие зажимы предназначены для крепления изолированной несущей нейтрали СИП до 1 кВ. Нейтраль фиксируется регулируемым зажимом. Зажимы ЗПН 2200 позволяют фиксировать их на крюках диаметром до 24 мм. Подвижные соединения позволяют зажимам двигаться в продольном и поперечном направлениях. Комплект промежуточной подвески КОПМ 1500 представляет собой кронштейн с выступом в верхней части, не позволяющий зажиму перейти в верхнее положение. Кронштейн имеет отверстие для его крепления к опоре с помощью анкерных винтов, также предусмотрена возможность крепления кронштейна к столбам с помощью бандажной ленты. Для облегчения процесса монтажа ленты кронштейн снабжен разделительными фасками. КОПМ 1500 выполнен из устойчивого к действию коррозии алюминиевого сплава в сборе с поставляемым отдельно промежуточным зажимом ЗПН 1500, изготовленным из полимера, укрепленного стекловолоконной структурой, устойчивого к ультрафиолетовому излучению и погодноклиматическим условиям.



Наименование	Разрушающая нагрузка, кгс/Н	Несущая нейтраль		Масса, кг	Кратность упаковки, шт.	Артикул
		сечение, мм ²	диаметр, мм			
КОПМ 1500	1340/13141	16–95	8–15	0,5	1	УКА-31-D16-D95
ЗПН 1500	1340/13141	16–95	8–15	0,2	1	UZA-15-D16-D95
ЗПН 2200	2200/21560	16–95	8–15	0,24	8	UZA-15-D15-D95-2200

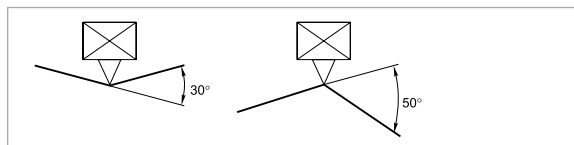

При монтаже проводов нейтрали на подвесах или зажимах не допускайте изгиба проводов на углы больше:

- 30° при изгибе провода к опоре;
- 50° при изгибе провода от опоры.













Для использования больших углов рекомендуется устанавливать два анкерных зажима.

Зажим промежуточный ЗАБу 4×10-35 изготовлен из стали горячего цинкования, устойчивой к коррозии, и полимеров, устойчивых к воздействию ультрафиолетового излучения и погодноклиматических условий. Особый рельеф поверхности клиньев обеспечивает надежную фиксацию проводника, препятствуя его выскальзыванию, не повреждая при этом изоляцию или целостность провода. Конструкция зажима позволяет легко превратить его в анкерный зажим поворотом фиксирующего элемента на 90°, для этого нужно лишь немного ослабить болт.

	Наименование	Разрушающая нагрузка, кгс/Н	Диапазон сечений проводников, мм ²		Усилие затяжки болта, Н·м	Масса, кг	Количество в упаковке, шт.	Артикул
			min	max				
	3АБу 4×10-35	1850/18142	2×10	4×35	40	0,5	1	UZA-14-D10-D35

Кронштейны и крюки

Кронштейны абонентские предназначены для фиксации абонентских ответвлений на стенах, опорах и фасадах зданий. Кронштейны болтовые предназначены для сквозной фиксации. Крюки позволяют осуществлять промежуточные и анкерные крепления на опорах и фасадах зданий. Поверхность крюков и болтовых кронштейнов покрыта слоем цинка 80 мкм, что позволяет уверенно эксплуатировать их в течение 40 лет.

	Наименование	Разрушающая нагрузка, кгс/Н	Масса, кг	Кол-во в упак., шт.	Артикул
	КАМ-4000	3500/34300	0,27	10	УКА-12-1500-4000
	КАМ-1500	1500/14700	0,17	10	УКА-12-1500-1500
	КАБ-200	200/1960	0,02	3	УКВ-12-16-340-700
	КБ16-290/700	4000/39227	0,90	3	УКВ-12-16-290-700
	КБ16-340/700	4000/39227	1,00	3	УКВ-12-16-340-700
	КБ20-400/1500	4000/39227	1,70	2	УКВ-12-20-400-1500
	КМ20-200/145/46	1480/14500	1,25	3	УКК-12-20-200-145-46
	КМ20-240/145/46	1480/14500	1,33	3	УКК-12-20-240-145-46
	КМ20-320/145/46	1480/14500	1,56	3	УКК-12-20-320-145-46
	КМ20-350/145/46	1480/14500	1,67	3	УКК-12-20-350-145-46
	КМ16-200/119/24	1071/10500	0,81	3	УКК-12-16-200-119-24
	КМ16-240/119/24	1071/10500	0,86	3	УКК-12-16-240-119-24
	КМ16-320/119/24	1071/10500	1,00	3	УКК-12-16-320-119-24
	КС-16-155/20	1265/12400	0,39	10	УКК-12-16-154-20
	КС-20-155/40	1582/15500	0,60	10	УКК-12-20-155-40
	КР	880/8624	0,42	5	УКР-1
	КМ-1800	1306/12800	0,84	5	УКК-12-3-1800
	КМ-2800	2245/22000	1,00	5	УКК-12-3-2800
	КСА12-55/200	200/1960	0,20	10	УКС-12-12-55
	КСА12-250/200	200/1960	0,36	6	УКС-12-12-250
	КСА12-300/200	200/1960	0,39	6	УКС-12-12-300
	КП-500	612/6000	0,18	10	УКР-12-800
	КЗ M20-250/306	3122/30600	1,93	3	УКК-12-20-320-670
	КЗ M20-310/306	3122/30600	2,07	3	УКК-12-20-380-670
	КА-450	459/4500	0,55	5	УКК-450
	КМУ-1740	1740	0,75	2	УКК-12-3-1740

Лента самоспекающаяся

Предназначена для ремонта поврежденной жильной изоляции и оболочки кабеля. Применяется на кабелях и проводах напряжением до 1 кВ с пластмассовой и резиновой изоляцией. При демонтаже прокалывающих зажимов с линии СИП изоляция проводов в месте прокола должна быть восстановлена при помощи ленты СИЛ. Участок изоляции кабеля, восстановленный лентой СИЛ, не требует механического или температурного воздействия после наматывания.



Наименование	Толщина, мм	Ширина, мм	Длина, мм	Количество в упаковке, шт.	Артикул
СП 0,76x19 (9 м/упак)	0,76	19	9	60	UZP-213-30-20-SP

Лента бандажная ЛМ-50, скрепы СГ-20, СУ-20

Лента бандажная и скрепы из нержавеющей стали применяются для крепления защитных профилей, кронштейнов и других элементов к опорам линий электропередач. Лента обладает устойчивостью к коррозии, воздействию экстремальных температур, влажности и погодно-климатическим факторам. Конструкция скрепы СГ-20 выполнена таким образом, что линия стыка пластины проходит с внутренней стороны, что позволяет ей выдерживать большие нагрузки по сравнению со скрепами, в которых линия стыка проходит с наружной стороны. Скрепа СУ-20 выполнена из монолитной пластины, благодаря чему обладает большей прочностью по сравнению со скрепой СГ-20, а также имеет заостренные зубцы, позволяющие лучше удерживать бандажную ленту. Лента находится в удобной для транспортировки пластиковой упаковке.



Наименование	Разрывное усилие, кг/мм ²	Толщина, мм	Масса упак., кг	Кол-во в упак.	Артикул
ЛМ-50 (AISI 304)	76–97	0,7	5,5	50 м	UZA-L50



ЛМ-50 (AISI 201)	74	0,7	5,8	50 м	UZA-LB-ECO
------------------	----	-----	-----	------	------------



СГ-20 (AISI 304)	–	0,8	0,6	100 шт.	UZA-50-100
------------------	---	-----	-----	---------	------------



СУ-20 (AISI 304)	–	1,6	1,3	100 шт.	UZA-51-100
------------------	---	-----	-----	---------	------------

Комплекты крепления

Комплекты фасадного крепления типа КФК предназначены для промежуточного крепления и стяжки в пучок самонесущих изолированных проводов (СИП) напряжением до 1 кВ на опорах и стенах зданий. Корпуса изготовлены из полимера, устойчивого к ультрафиолетовому излучению и погодно-климатическим факторам. Дюбельная часть арматуры устанавливается в отверстие Ø12 мм, фиксируется гвоздем. Комплекты КФК имеют специальный паз, позволяющий осуществить прокладку второй линии вдоль имеющейся трассы с помощью хомутов ХС. Комплекты крепления призваны облегчить монтаж провода СИП при осуществлении ответвлений от опор или подведения СИП к зданию.



Наименование	Разрушающая нагрузка, кгс/Н	Масса, кг	Количество в упаковке, шт.	Артикул
КФК12-47.1	20/196	0,056	50	УКА-32-12-471



КФК12-47.6	20/196	0,07	50	УКА-32-12-476
------------	--------	------	----	---------------



Наименование	Комплектация	Артикул
Комплект крепления к зданию КЗ-8	КАМ-4000 – 1 шт., ЗАБ 16-25 – 1 шт., КФК 12-47.6 – 2 шт., ГИА 10-16 – 2 шт., ГИА 16 – 2 шт.	УКА-33-1-08



Комплект крепления к столбу КС-4	КАМ-4000 – 1 шт., ЗОИ 16-95/2,5-35 – 2 шт., ЗАБ 16-25 – 1 шт.	УКА-33-1-04
----------------------------------	---	-------------

Ограничители перенапряжений ОПН

Ограничители перенапряжений ОПН IEK® предназначены для защиты электрических сетей и электрооборудования при прямом или косвенном воздействии грозовых или импульсных перенапряжений. Ограничители предназначены для эксплуатации на линиях электрических сетей переменного тока напряжением до 1 кВ и частотой 50 Гц.

Присоединение ограничителей ОПН-XXX ЗОИ к СИП производится с помощью зажима ЗОИ, к неизолированным линиям – с помощью зажима ЗСГП.

Присоединение ограничителей ОПН-XXX Ш производится на шинные отводы фазных проводников и провода нейтрали.



Наименование	Номинальный ток I_n , кА	Максимальный ток I_{max} , кА	Рабочее напряжение U_c , В	Защитный уровень напряжения U_p , кВ	Классификационное напряжение	Артикул
ОПН-280 ЗОИ	10	40	280	1,2	500	UZO-19-280-FL
ОПН-440 ЗОИ	10	40	440	1,8	800	UZO-19-440-FL
ОПН-280Ш	10	40	280	1,2	500	UZO-19-280-DL
ОПН-440Ш	10	40	440	1,8	800	UZO-19-440-DL

Хомуты для самонесущих изолированных проводов ХС

Хомуты ХС изготовлены из полимера с добавлением стекловолокна, устойчивого к погодным-климатическим факторам и ультрафиолетовому излучению. Изделия не содержат галогены, а также не поддерживают горение.



Наименование	Толщина, мм	Разрушающая нагрузка, кгс/Н	Цвет	Диаметр обхватываемого провода, мм	Количество в упаковке	Артикул
Хомут для СИП ХС-180	2	40/392	черный	10–45	100	УНН21-D6-180-100



Хомут для СИП ХС-260	2	60/588	черный	26–66	100	УНН21-D9-260-100
----------------------	---	--------	--------	-------	-----	------------------



Хомут для СИП ХС-360	2	60/588	черный	55–95	100	УНН21-D9-360-100
----------------------	---	--------	--------	-------	-----	------------------

Колпачки герметичные КИ

Колпачки герметичные КИ предназначены для оконцевания (восстановления изоляции) оголенных концов самонесущего изолированного провода, а также для защиты их от попадания воздуха и влаги. Изделия выполнены из полимера, устойчивого к погодным-климатическим факторам и ультрафиолетовому излучению. Выдерживают напряжение пробоя 6 кВ под водой. Изделия не требуют инструмента для монтажа.





Наименование	Рекомендуемый диапазон сечение, мм ²	диаметр, мм	Масса упаковки, кг	Количество в упаковке, шт.	Артикул
КИ 6-35	6–35	4,5–11,5	0,17	100	UZA-21-006-035



КИ 16-150	16–150	6,5–19,0	0,28	50	UZA-21-016-150
-----------	--------	----------	------	----	----------------

Держатели зажимов

Предназначены для удержания прокалывающих зажимов за нижнюю планку при установке. Изолированная ручка позволяет применять держатель при работе под напряжением.

	Наименование	Тип зажимов прокалывающих	Масса, г	Количество в упаковке, шт.	Артикул
	Держатель зажимов ДЗ-1	30И 16-95/2,5-35; 30И 25-95/25-95; 30И 35-150/6-35; 30И 35-150/35-150 (1 болт)	0,45	1	UZA-41-0019
	Держатель зажимов ДЗ-2	30И 35-150/35-150 (2 болта); 30И 16-70/1,5-10	0,4	1	UZA-41-0020

Ролики раскаточные POP

Ролики раскаточные POP являются приспособлением для раскатки проводов СИП вдоль промежуточных опор линий электропередач. Подвес роликов POP-1 и POP 1700 осуществляется на кронштейн с помощью поворотного крюка, снабженного фиксатором, оберегающим ролик от выскальзывания. Ролик POP-2 подвешивается прямо на столб при помощи вспомогательной цепи. Максимальный диаметр монтируемого с помощью роликов кабеля – 50 мм. Ролики POP 1 и POP 1700 предназначены для использования только на малых углах поворота линий электропередач – до 30°. Ролик POP-2 применяется при больших углах поворота линии – до 90°.

	Наименование	Диаметр прокладываемого кабеля, мм	Разрушающая нагрузка перпендикулярно проводу, кН	Разрушающая нагрузка вдоль провода, кН	Угол поворота линии электропередач	Масса, кг	Кол-во в уп-ке	Артикул
	POP 1700	50	8		30°	2,7	1	UZA-42-1700
	POP-1	50	8		30°	2	1	UZA-42-1700-1
	POP-2	50	6	24	90°	6,5	1	UZA-42-1800-2

5

Матрицы для опрессовки СИП

Матрицы для опрессовки СИП предназначены для использования вместе с прессом ПГР-240.

	Наименование	Количество в упаковке, шт.	Артикул
	Матрица E140 для опрессовки СИП прессом ПГР-240	1	MTZ-E140-10-003
	Матрица E173 для опрессовки СИП прессом ПГР-240	1	MTZ-E173-10-003
	Матрица E215 для опрессовки СИП прессом ПГР-240	1	MTZ-E215-10-003

Инструмент для натяжения и резки бандажной ленты ИНСЛ-1

ИНСЛ-1 предназначен для резки и натяжения бандажной ленты на железобетонных, деревянных или металлических опорах. Ширинарезаемой ленты – до 20 мм, толщина – до 1 мм. Инструмент снабжен рычагом для захвата и фиксации ленты и продольным лентопротяжным механизмом. Инструмент обработан антикоррозийным покрытием. Ручка ножа изготовлена из прочной стали, покрытой резиновой оболочкой, что уменьшает вероятность соскальзывания руки во время монтажа и облегчает процесс обрезки ленты.



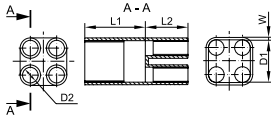

	Наименование	Максимальное усилие натяжения ленты, кгс/Н	Масса, кг	Количество в упаковке, шт.	Артикул
	ИНСЛ-1	1300/12748	1,8	1	UZA-41-0001

Перчатки термоусаживаемые с клеевым слоем ПТк

Предназначены для герметизации корней разделки многожильных силовых кабелей с бумажной маслопропитанной, пластмассовой изоляцией и с изоляцией из сшитого полиэтилена. На внутреннюю поверхность основания и пальцев перчатки нанесен клеевой термоплавкий слой, обеспечивающий абсолютную герметизацию после усадки. В зависимости от количества жил кабеля, перчатки могут быть 2-, 3-, 4- и 5-пальцевые.



Материал термоусаживаемый полимер
 Свойства материала безгалогенный, химически- и UV-стойкий
 Температура термоусадки, °C 120
 Диапазон рабочих температур, °C -45 ÷ +110
 Диапазон усадки 3:1
 Цвет черный

	Наименование	Кол-во пальцев, шт.	D1 до/после усадки, мм	D2, до/после усадки, мм	W, мм	L1, мм	L2, мм	Кол-во в упак., шт.	Артикул
	ПТк 2x16-50	2	34/12	14/4	2,4	65	20	10	UMS-CB2-3412-1404-1KV
	ПТк 2x25-120	2	45/15	18/6	2,4	80	30	1	UMS-CB2-4515-1806-1KV
	ПТк 2x70-240	2	60/23	25/8	2,5	80	38	1	UMS-CB2-6023-2508-1KV
	ПТк 3x16-25	3	38/15	14/4	2,7	68	22	1	UMS-CB3-3815-1404-1KV
	ПТк 3x35-120	3	60/20	25/8	3	105	45	1	UMS-CB3-6020-2508-1KV
	ПТк 3x150-240	3	80/38	35/12	3,5	125	45	1	UMS-CB3-8038-3512-1KV
	ПТк 4x16-50	4	40/15	14/4	2	75	20	1	UMS-CB4-4015-1404-1KV
	ПТк 4x35-50	4	55/21	20/6	3,1	100	35	1	UMS-CB4-5521-2006-1KV
	ПТк 4x70-120	4	75/26	28/9	3,3	120	40	1	UMS-CB4-7526-2809-1KV
	ПТк 4x150-240	4	90/35	32/11	4	120	50	1	UMS-CB3-9035-3211-1KV
	ПТк 5x16-35	5	40/19	13/4	2	70	20	1	UMS-CB5-4019-1304-1KV
	ПТк 5x35-50	5	55/24	18/5	3	90	30	1	UMS-CB5-5524-1805-1KV
	ПТк 5x70-120	5	80/33	26/9	3	120	40	1	UMS-CB5-8033-2609-1KV
	ПТк 5x150-240	5	100/42	34/11	3	125	50	1	UMS-CB5-10042-3411-1KV

5



Трубки термоусаживаемые с клеевым слоем

Трубки СТТК и ТТК предназначены для герметизации и изоляции соединений всех типов силовых кабелей с бумажной маслопропитанной, пластмассовой изоляцией и с изоляцией из сшитого полиэтилена.

На внутреннюю поверхность трубки нанесен клеевой термоплавкий слой, обеспечивающий абсолютную герметизацию после усадки. Прозрачные трубки ТТУк применяются для механической защиты и электрической изоляции (до 1000 В) чувствительных электронных компонентов, контактов, деталей оборудования, датчиков и т.д. Прозрачная стенка трубок позволяет визуально контролировать состояние защищаемых объектов, мест сварки/спайки проводников, соединения узлов и т.д. Удобны для целей маркировки.



Материал термоусаживаемый полимер
 Свойства материала безгалогенный, химически- и UV-стойкий
 Температура термоусадки, °C 120
 Диапазон рабочих температур, °C -45 ÷ +110
 Диапазон усадки 2:1, 3:1, 4:1
 Цвет черный, прозрачный

	Наименование	Длина, м	D, мм	d, мм	W, мм	Кол-во в групп. упак., шт.	Артикул
Толстенные термоусаживаемые трубки типа ТТК 	ТТК 12/3	1	12	3	1,8	25	UMR-A3-12-3-41-K02
	ТТК 13/4	1	13	4	2,4	50	UMR-A3-13-4-41-K02
	ТТК 20/6	1	20	6	2,5	10	UMR-A3-20-6-41-K02
	ТТК 33/8	1	33	8	3,2	10	UMR-A3-33-8-41-K02
	ТТК 43/12	1	43	12	4,3	10	UMR-A3-43-12-41-K02
	ТТК 51/16	1	51	16	4,35	5	UMR-A3-51-16-41-K02
	ТТК 65/19	1	65	19	4,3	5	UMR-A3-65-19-41-K02
Среднестенные термоусаживаемые трубки типа СТТК 	СТТК 75/22	1	75	22	3,0	4	UMR-A2-75-22-31-K02
	СТТК 115/35	1	115	35	3,1	4	UMR-A2-115-35-31-K02
	СТТК 95/29	1	95	29	3,1	3	UMR-A2-95-29-31-K02
	СТТК 140/42	1	140	42	3,1	2	UMR-A2-140-42-31-K02
Прозрачные термоусаживаемые трубки типа ТТУк 	ТТУк 1,6/0,8	1	1,6	0,8	0,60	200	UDW-16-08-21-K00
	ТТУк 2,4/1,2	1	2,4	1,2	0,70	200	UDW-24-12-21-K00
	ТТУк 3,2/1,6	1	3,2	1,6	0,70	100	UDW-32-16-21-K00
	ТТУк 4,8/2,4	1	4,8	2,4	0,80	150	UDW-48-24-21-K00
	ТТУк 6,4/3,2	1	6,4	3,2	0,80	100	UDW-64-32-21-K00
	ТТУк 7,9/3,9	1	7,9	3,9	0,90	50	UDW-79-39-21-K00
	ТТУк 9,5/4,8	1	9,5	4,8	0,90	50	UDW-95-48-21-K00
	ТТУк 12,7/6,4	1	12,7	6,4	0,95	30	UDW-127-64-21-K00
	ТТУк 15,9/7,9	1	15,9	7,9	0,95	30	UDW-159-79-21-K00
	ТТУк 19,1/9,5	1	19,1	9,5	1,0	25	UDW-191-95-21-K00
	ТТУк 25,4/12,7	1	25,4	12,7	1,1	25	UDW-254-127-21-K00

Трубки термоусаживаемые для шин ТТШ

Предназначены для изоляции медных и алюминиевых шин на электрических подстанциях и в шкафах распределительных устройств. Позволяют сократить расстояние между фазными шинами и значительно уменьшить габариты проектного устройства. Защищают электротехнические шины от химической коррозии. Обладают повышенной эластичностью и гибкостью.



Материал	термоусаживаемый полимер
Свойства материала	трекингостойкий, безгалогенный, химически- и UV-стойкий
Температура термоусадки, °C	110
Диапазон рабочих температур, °C	-45 ÷ +100
Диапазон усадки	2,5:1
Цвет	красный

Среднестенные трубки на напряжение до 10 кВ



Наименование	Длина, м	D, мм	d, мм	W, мм	Кол-во в групп. упак., шт.	Артикул
ТТШс 19/6 10 кВ	1	19	6	2,6	15	UMB-T10-19-6-25-1-K04
ТТШс 25/10 10 кВ	1	25	10	3,0	15	UMB-T10-25-10-25-1-K04
ТТШс 30/12 10 кВ	1	30	12	3,0	15	UMB-T10-30-12-25-1-K04
ТТШс 40/16 10 кВ	1	40	16	3,0	15	UMB-T10-40-16-25-1-K04
ТТШс 50/20 10 кВ	1	50	20	3,0	15	UMB-T10-50-20-25-1-K04
ТТШс 65/25 10 кВ	1	65	25	3,0	15	UMB-T10-65-25-25-1-K04
ТТШс 75/30 10 кВ	1	75	30	3,0	15	UMB-T10-75-30-25-1-K04
ТТШс 85/35 10 кВ	1	85	35	3,0	15	UMB-T10-85-35-25-1-K04
ТТШс 100/40 10 кВ	1	100	40	3,0	3	UMB-T10-100-40-25-1-K04
ТТШс 120/50 10 кВ	1	120	50	3,0	3	UMB-T10-120-50-25-1-K04

Толстостенные трубки на напряжение до 35 кВ



ТТШт 25/10 35 кВ	1	25	10	4,0	15	UMB-TH35-25-10-25-1-K04
ТТШт 40/16 35 кВ	1	40	16	4,0	15	UMB-TH35-40-16-25-1-K04
ТТШт 55/16 35 кВ	1	55	16	4,0	15	UMB-TH35-55-16-25-1-K04
ТТШт 65/25 35 кВ	1	65	25	4,0	10	UMB-TH35-65-25-25-1-K04
ТТШт 75/25 35 кВ	1	75	25	4,0	8	UMB-TH35-75-25-25-1-K04
ТТШт 95/30 35 кВ	1	95	30	4,0	6	UMB-TH35-95-30-25-1-K04
ТТШт 120/40 35 кВ	1	120	40	4,0	4	UMB-TH35-120-40-25-1-K04
ТТШт 180/58 35 кВ	1	180	58	4,0	2	UMB-TH35-180-58-25-1-K04

Капы термоусаживаемые с клеевым слоем КТк

Используются для герметизации концов силовых кабелей с бумажной маслопропитанной, пластмассовой изоляцией и изоляцией из сшитого полиэтилена, стальных и полиэтиленовых труб. На внутреннюю поверхность капы нанесен клеевой термопластиковый слой, обеспечивающий абсолютную герметизацию после усадки.



Материал	термоусаживаемый полимер
Свойства материала	безгалогенный, химически- и UV-стойкий
Температура термоусадки, °C	120
Диапазон рабочих температур, °C	-45 ÷ +110
Диапазон усадки	3:1
Цвет	черный



Наименование	Диаметр до/после усадки D/d, мм	L1/L2, мм	Кол-во в групп. упак., шт.	Артикул
КТк 15/5 35кВ	15/5	45/40	50	UMR-SM-1505-35KV
КТк 22/8 35кВ	22/8	22/8	20	UMR-SM-2208-35KV
КТк 35/15 35кВ	35/15	92/85	5	UMR-SM-3515-35KV
КТк 55/25 35кВ	55/25	120/105	1	UMR-SM-5525-35KV
КТк 75/35 35кВ	75/35	135/120	1	UMR-SM-7535-35KV
КТк 100/45 35кВ	100/45	170/160	1	UMR-SM-10045-35KV
КТк 130/60 35кВ	130/60	180/160	1	UMR-SM-13060-35KV

Кабельные муфты

Кабельные муфты предназначены для соединения строительных длин кабелей в общую кабельную линию или для их подключения к электрическим установкам и воздушным линиям электропередач.

Кабельные муфты IEK® изготавливаются из термоусаживаемых материалов для силовых кабелей с различными типами защитного покрова, оболочками и широкого диапазона сечений токопроводящих жил.

Муфты представляют собой комплект деталей и материалов, предназначенных для восстановления электрической, конструктивной и механической целостности кабеля.

Состав комплекта определяется рабочим напряжением, количеством жил, типом изоляции и конструктивными особенностями кабеля.

В зависимости от назначения кабельные муфты подразделяются на концевые и соединительные.

Кабельные муфты IEK® соответствуют требованиям ГОСТ 13781.0-86.

Концевые муфты

Концевая муфта для кабелей с бумажно-пропитанной изоляцией КВ(Н)тп-1

Муфта термоусаживаемая КВ(Н)тп-1 предназначена для оконцевания алюминиевых или медных жил кабелей с бумажно-пропитанной изоляцией на напряжение 1 кВ: ААГ-1, ААШ-1, ААБ-1, ААП-1, ААБШ-1, ААПШ-1, АСГ-1, ААСШ-1, АСБШ-1, СГ-1, СШ-1, СБШ-1, СБ-1, СП-1, СК-1, СБГ-1, СПГ-1, их аналогов и модификаций.

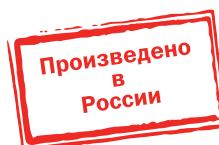

5

Преимущества

- Абсолютная герметичность конструкции муфты достигается за счет:
 - применения высококачественных двухслойных термоусаживаемых материалов с адгезивным термопластичным клеевым слоем на внутренней поверхности трубок и перчаток;
 - наличия маслястойких трубок поверх фазной изоляции жил кабеля;
 - использования специального герметика гидрохимзащиты поверх узла заземления оболочки и брони кабеля.
- Муфта является универсальной для наружной и внутренней установки в помещениях любой влажности.
- Комплект заземления оболочки и брони кабеля доступен для заказа с материалами под пайку или с пружинами постоянного давления, изготовленными из высококачественной нержавеющей стали марки AISI 301 с высоким содержанием хрома и никеля.

Технические характеристики

Материал	термоусаживаемый полимер
Свойства материала	безгалогенный, химически- и UV-стойкий
Температура термоусадки, °С	120
Диапазон рабочих температур, °С	-45 ÷ +50
Диапазон усадки	3:1
Шина заземления	медный луженый проводник с наконечником под болт М8
Габариты упаковки, мм	820×150×150
Масса брутто, кг	2–2,5

Ассортимент

Наименование	Количество жил	Сечение жилы кабеля, мм	Количество в упаковке, компл.	Артикул
Концевая муфта внутренней/наружной установки без наконечника с непаяным узлом заземления КВ(Н)тп-1 б/н ППД				
КВ(Н)тп 3х16/25-1 б/н ППД	3	16-25	1	UZM-BIK1-NVN3-1625XZ
КВ(Н)тп 3х35/50-1 б/н ППД	3	35-50	1	UZM-BIK1-NVN3-3550XZ
КВ(Н)тп 3х70/120-1 б/н ППД	3	70-120	1	UZM-BIK1-NVN3-70120XZ
КВ(Н)тп 3х150/240-1 б/н ППД	3	150-240	1	UZM-BIK1-NVN3-150240XZ
КВ(Н)тп 4х16/25-1 б/н ППД	4	16-25	1	UZM-BIK1-NVN4-1625XZ
КВ(Н)тп 4х35/50-1 б/н ППД	4	35-50	1	UZM-BIK1-NVN4-3550XZ
КВ(Н)тп 4х70/120-1 б/н ППД	4	70-120	1	UZM-BIK1-NVN4-70120XZ
КВ(Н)тп 4х150/240-1 б/н ППД	4	150-240	1	UZM-BIK1-NVN3-1625XZ
Концевая муфта внутренней/наружной установки с наконечником с паяным узлом заземления КВ(Н)тп-1 с/н пайка				
КВ(Н)тп 3х16/25-1 с/н пайка	3	16-25	1	UZM-BIK1-NVN3-1625SP
КВ(Н)тп 3х35/50-1 с/н пайка	3	35-50	1	UZM-BIK1-NVN3-3550SP
КВ(Н)тп 3х70/120-1 с/н пайка	3	70-120	1	UZM-BIK1-NVN3-70120SP
КВ(Н)тп 3х150/240-1 с/н пайка	3	150-240	1	UZM-BIK1-NVN3-150240SP
КВ(Н)тп 4х16/25-1 с/н пайка	4	16-25	1	UZM-BIK1-NVN4-1625SP
КВ(Н)тп 4х35/50-1 с/н пайка	4	35-50	1	UZM-BIK1-NVN4-3550SP
КВ(Н)тп 4х70/120-1 с/н пайка	4	70-120	1	UZM-BIK1-NVN4-70120SP
КВ(Н)тп 4х150/240-1 с/н пайка	4	150-240	1	UZM-BIK1-NVN4-150240SP
Концевая муфта внутренней/наружной установки с наконечником с непаяным узлом заземления КВ(Н)тп-1 с/н ППД				
КВ(Н)тп 3х16/25-1 с/н ППД	3	16-25	1	UZM-BIK1-NVN3-1625SZ
КВ(Н)тп 3х35/50-1 с/н ППД	3	35-50	1	UZM-BIK1-NVN3-3550SZ
КВ(Н)тп 3х70/120-1 с/н ППД	3	70-120	1	UZM-BIK1-NVN3-70120SZ
КВ(Н)тп 3х150/240-1 с/н ППД	3	150-240	1	UZM-BIK1-NVN3-150240SZ
КВ(Н)тп 4х16/25-1 с/н ППД	4	16-25	1	UZM-BIK1-NVN4-1625SZ
КВ(Н)тп 4х35/50-1 с/н ППД	4	35-50	1	UZM-BIK1-NVN4-3550SZ
КВ(Н)тп 4х70/120-1 с/н ППД	4	70-120	1	UZM-BIK1-NVN4-70120SZ
КВ(Н)тп 4х150/240-1 с/н ППД	4	150-240	1	UZM-BIK1-NVN4-1625SZ

Концевые муфты для кабелей с пластмассовой изоляцией, с изоляцией из сшитого полиэтилена ПКВ(Н)тп-1 и ПКВтп-1

Муфты термоусаживаемые ПКВ(Н)тп-1 и ПКВтп-1 предназначены для оконцевания алюминиевых или медных жил кабелей с пластмассовой, резиновой и полиэтиленовой изоляцией на напряжение 1 кВ: АВВГ-1, ВВГ-1, АВВГз-1, ВВГз-1, АПВВГ-1, ПвВГ-1, их аналогов и модификаций.



5

Преимущества

- Быстрый и простой монтаж термоусаживаемых компонентов муфты с помощью газовой горелки или высокотемпературного фена.
- Абсолютная герметичность конструкции муфты достигается за счет:
 - применения высококачественных двухслойных термоусаживаемых материалов;
 - клеевого термоплавкого слоя на внутренней поверхности термоусаживаемых трубок и перчаток.
- Широкий ассортиментный ряд с несколькими вариантами комплектации муфты: без наконечников, с болтовыми наконечниками со срывными головками, с наконечниками под опрессовку.

Технические характеристики

Материал	термоусаживаемый полимер
Свойства материала	безгалогенный, химически- и UV-стойкий
Температура термоусадки, °C	120
Диапазон рабочих температур, °C	-45 ÷ +50
Диапазон усадки	3:1
Габариты упаковки, мм	820×150×150
Масса брутто, кг	0,8–1,0

Ассортимент

Наименование	Количество жил	Сечение жилы кабеля, мм ²	Количество в упаковке, компл.	Артикул
Концевая муфта наружной установки без наконечника ПКВ(Н)тп-1 б/н				
ПКВ(Н)тп 4х16/25 б/н	4	16-25	1	UZM-XLK1-NVN4-1625X
ПКВ(Н)тп 4х35/50 б/н	4	35-50	1	UZM-XLK1-NVN4-3550X
ПКВ(Н)тп 4х70/120 б/н	4	70-120	1	UZM-XLK1-NVN4-70120X
ПКВ(Н)тп 4х150/240 б/н	4	150-240	1	UZM-XLK1-NVN4-150240X
ПКВ(Н)тп 5х16/25 б/н	5	16-25	1	UZM-XLK1-NVN5-1625X
ПКВ(Н)тп 5х35/50 б/н	5	35-50	1	UZM-XLK1-NVN5-3550X
ПКВ(Н)тп 5х70/120 б/н	5	70-120	1	UZM-XLK1-NVN5-70120X
ПКВ(Н)тп 5х150/240 б/н	5	150-240	1	UZM-XLK1-NVN5-150240X
Концевая муфта наружной установки с наконечником ПКВ(Н)тп-1 с/н				
ПКВ(Н)тп 1х16/25 с/н	1	16-25	1	UZM-XLK1-NVN1-1625S
ПКВ(Н)тп 1х35/50 с/н	1	35-50	1	UZM-XLK1-NVN1-3550S
ПКВ(Н)тп 1х70/120 с/н	1	70-120	1	UZM-XLK1-NVN1-70120S
ПКВ(Н)тп 1х150/240 с/н	1	150-240	1	UZM-XLK1-NVN1-150240S
ПКВ(Н)тп 2х16/25 с/н	2	16-25	1	UZM-XLK1-NVN2-1625S
ПКВ(Н)тп 2х35/50 с/н	2	35-50	1	UZM-XLK1-NVN2-3550S
ПКВ(Н)тп 2х70/120 с/н	2	70-120	1	UZM-XLK1-NVN2-70120S
ПКВ(Н)тп 2х150/240 с/н	2	150-240	1	UZM-XLK1-NVN2-150240S
ПКВ(Н)тп 3х16/25 с/н	3	16-25	1	UZM-XLK1-NVN3-1625S
ПКВ(Н)тп 3х35/50 с/н	3	35-50	1	UZM-XLK1-NVN3-3550S
ПКВ(Н)тп 3х70/120 с/н	3	70-120	1	UZM-XLK1-NVN3-70120S
ПКВ(Н)тп 3х150/240 с/н	3	150-240	1	UZM-XLK1-NVN3-150240S
ПКВ(Н)тп 4х16/25 с/н	4	16-25	1	UZM-XLK1-NVN4-1625S
ПКВ(Н)тп 4х35/50 с/н	4	35-50	1	UZM-XLK1-NVN4-3550S
ПКВ(Н)тп 4х70/120 с/н	4	70-120	1	UZM-XLK1-NVN4-70120S
ПКВ(Н)тп 4х150/240 с/н	4	150-240	1	UZM-XLK1-NVN4-150240S
ПКВ(Н)тп 5х16/25 с/н	5	16-25	1	UZM-XLK1-NVN5-1625S
ПКВ(Н)тп 5х35/50 с/н	5	35-50	1	UZM-XLK1-NVN5-3550S
ПКВ(Н)тп 5х70/120 с/н	5	70-120	1	UZM-XLK1-NVN5-70120S
ПКВ(Н)тп 5х150/240 с/н	5	150-240	1	UZM-XLK1-NVN5-150240S

Наименование	Количество жил	Сечение жилы кабеля, мм ²	Количество в упаковке, компл.	Артикул
Концевая муфта внутренней установки без наконечника ПКВтп-1 б/н				
ПКВтп 4х16/25 б/н	4	16-25	3	UZM-XLK1-VN4-1625X
ПКВтп 4х35/50 б/н	4	35-50	3	UZM-XLK1-VN4-3550X
ПКВтп 4х70/120 б/н	4	70-120	3	UZM-XLK1-VN4-70120X
ПКВтп 4х150/240 б/н	4	150-240	3	UZM-XLK1-VN4-150240X
ПКВтп 5х16/25 б/н	5	16-25	3	UZM-XLK1-VN5-1625X
ПКВтп 5х35/50 б/н	5	35-50	3	UZM-XLK1-VN5-3550X
ПКВтп 5х70/120 б/н	5	70-120	3	UZM-XLK1-VN5-70120X
ПКВтп 5х150/240 б/н	5	150-240	3	UZM-XLK1-VN5-150240X
Концевая муфта внутренней установки с наконечником ПКВтп-1 с/н				
ПКВтп 1х16/25 с/н	1	16-25	3	UZM-XLK1-VN1-1625S
ПКВтп 1х35/50 с/н	1	35-50	3	UZM-XLK1-VN1-3550S
ПКВтп 1х70/120 с/н	1	70-120	3	UZM-XLK1-VN1-70120S
ПКВтп 5х150/240 с/н	1	150-240	3	UZM-XLK1-VN1-150240S
ПКВтп 2х16/25 с/н	2	16-25	3	UZM-XLK1-VN2-1625S
ПКВтп 2х35/50 с/н	2	35-50	3	UZM-XLK1-VN2-3550S
ПКВтп 2х70/120 с/н	2	70-120	3	UZM-XLK1-VN2-70120S
ПКВтп 2х150/240 с/н	2	150-240	3	UZM-XLK1-VN2-150240S
ПКВтп 3х16/25 с/н	3	16-25	3	UZM-XLK1-VN3-1625S
ПКВтп 3х35/50 с/н	3	35-50	3	UZM-XLK1-VN3-3550S
ПКВтп 3х70/120 с/н	3	70-120	3	UZM-XLK1-VN3-70120S
ПКВтп 3х150/240 с/н	3	150-240	3	UZM-XLK1-VN3-150240S
ПКВтп 4х16/25 с/н	4	16-25	3	UZM-XLK1-VN4-1625S
ПКВтп 4х35/50 с/н	4	35-50	3	UZM-XLK1-VN4-3550S
ПКВтп 4х70/120 с/н	4	70-120	3	UZM-XLK1-VN4-70120S
ПКВтп 4х150/240 с/н	4	150-240	3	UZM-XLK1-VN4-150240S
ПКВтп 5х16/25 с/н	5	16-25	3	UZM-XLK1-VN5-1625S
ПКВтп 5х35/50 с/н	5	35-50	3	UZM-XLK1-VN5-3550S
ПКВтп 5х70/120 с/н	5	70-120	3	UZM-XLK1-VN5-70120S
ПКВтп 5х150/240 с/н	5	150-240	3	UZM-XLK1-VN5-150240S

Концевые муфты для кабелей с пластмассовой изоляцией, с изоляцией из сшитого полиэтилена с броней или экраном ПКВ(Н)тпбэ-1 и ПКВтпбэ-1

Муфты термоусаживаемые ПКВ(Н)тпбэ-1 и ПКВтпбэ-1 предназначены для оконцевания алюминиевых или медных жил кабелей с пластмассовой, резиновой и полиэтиленовой изоляцией с броней или экраном на напряжение 1 кВ: АВБШв-1, ВБШв-1, АВВБ-1, АВВБГ-1, ВВБ-1, ВВБГ-1, АПвБШв-1, ПвБШв-1, ВВГЭ, АВВГЭ, ПвВГЭ, АПвВГЭ, их аналогов и модификаций.

Номенклатура изделий разработана для одно-, двух-, трех-, четырех- и пятижильных кабелей.



Произведено
в
России

5

Преимущества

- Муфта подходит для бронированных и экранированных кабелей, включает в себя комплект паяного или непаяного заземления на выбор. Комплект непаяного заземления содержит пружины постоянного давления ППД, изготовленные из высококачественной нержавеющей стали марки AISI 301 с высоким содержанием хрома и никеля, обеспечивающие надежное и безопасное соединение шины заземления ПМЛ с бронелентами кабеля.
- Применение высококачественных двухслойных термоусаживаемых материалов с адгезивным термопластичным клеевым слоем на внутренней поверхности трубок и перчаток обеспечивает абсолютную герметичность конструкции муфты.

Технические характеристики

Материал	термоусаживаемый полимер
Свойства материала	безгалогенный, химически- и UV-стойкий
Температура термоусадки, °С	120
Диапазон рабочих температур, °С	-45 ÷ +50
Диапазон усадки	3:1
Габариты упаковки, мм	820 × 150 × 150
Масса брутто, кг	1,0–1,5

Ассортимент

Наименование	Количество жил	Сечение жилы кабеля, мм ²	Количество в упаковке, компл.	Артикул
Концевая муфта наружной установки без наконечника с непаяным узлом заземления ПКВ(Н)тпбэ-1 б/н ППД				
ПКВ(Н)тпбэ 4×16/25 б/н ППД	4	16-25	1	UZM-XLBK1-NVN4-1625XZ
ПКВ(Н)тпбэ 4×35/50 б/н ППД	4	35-50	1	UZM-XLBK1-NVN4-3550XZ
ПКВ(Н)тпбэ 4×70/120 б/н ППД	4	70-120	1	UZM-XLBK1-NVN4-70120XZ
ПКВ(Н)тпбэ 4×150/240 б/н ППД	4	150-240	1	UZM-XLBK1-NVN4-150240XZ
ПКВ(Н)тпбэ 5×16/25 б/н ППД	5	16-25	1	UZM-XLBK1-NVN5-1625XZ
ПКВ(Н)тпбэ 5×35/50 б/н ППД	5	35-50	1	UZM-XLBK1-NVN5-3550XZ
ПКВ(Н)тпбэ 5×70/120 б/н ППД	5	70-120	1	UZM-XLBK1-NVN5-70120XZ
ПКВ(Н)тпбэ 5×150/240 б/н ППД	5	150-240	1	UZM-XLBK1-NVN5-150240XZ
Концевая муфта наружной установки с болтовым наконечником с паяным узлом заземления ПКВ(Н)тпбэ-1 с/н пайка				
ПКВ(Н)тпбэ 4×16/25 с/н пайка	4	16-25	1	UZM-XLBK1-NVN4-1625SP
ПКВ(Н)тпбэ 4×35/50 с/н пайка	4	35-50	1	UZM-XLBK1-NVN4-3550SP
ПКВ(Н)тпбэ 4×70/120 с/н пайка	4	70-120	1	UZM-XLBK1-NVN4-70120SP
ПКВ(Н)тпбэ 4×150/240 с/н пайка	4	150-240	1	UZM-XLBK1-NVN4-150240SP
ПКВ(Н)тпбэ 5×16/25 с/н пайка	5	16-25	1	UZM-XLBK1-NVN5-1625SP
ПКВ(Н)тпбэ 5×35/50 с/н пайка	5	35-50	1	UZM-XLBK1-NVN5-3550SP
ПКВ(Н)тпбэ 5×70/120 с/н пайка	5	70-120	1	UZM-XLBK1-NVN5-70120SP
ПКВ(Н)тпбэ 5×150/240 с/н пайка	5	150-240	1	UZM-XLBK1-NVN5-150240SP
Концевая муфта наружной установки с болтовым наконечником с непаяным узлом заземления ПКВ(Н)тпбэ-1 с/н ППД				
ПКВ(Н)тпбэ 1×16/25 с/н ППД	1	16-25	1	UZM-XLBK1-NVN1-1625SZ
ПКВ(Н)тпбэ 1×35/50 с/н ППД	1	35-50	1	UZM-XLBK1-NVN1-3550SZ
ПКВ(Н)тпбэ 1×70/120 с/н ППД	1	70-120	1	UZM-XLBK1-NVN1-70120SZ
ПКВ(Н)тпбэ 1×150/240 с/н ППД	1	150-240	1	UZM-XLBK1-NVN1-150240SZ
ПКВ(Н)тпбэ 2×16/25 с/н ППД	2	16-25	1	UZM-XLBK1-NVN2-1625SZ
ПКВ(Н)тпбэ 2×35/50 с/н ППД	2	35-50	1	UZM-XLBK1-NVN2-3550SZ
ПКВ(Н)тпбэ 2×70/120 с/н ППД	2	70-120	1	UZM-XLBK1-NVN2-70120SZ
ПКВ(Н)тпбэ 2×150/240 с/н ППД	2	150-240	1	UZM-XLBK1-NVN2-150240SZ
ПКВ(Н)тпбэ 3×16/25 с/н ППД	3	16-25	1	UZM-XLBK1-NVN3-1625SZ
ПКВ(Н)тпбэ 3×35/50 с/н ППД	3	35-50	1	UZM-XLBK1-NVN3-3550SZ
ПКВ(Н)тпбэ 3×70/120 с/н ППД	3	70-120	1	UZM-XLBK1-NVN3-70120SZ
ПКВ(Н)тпбэ 3×150/240 с/н ППД	3	150-240	1	UZM-XLBK1-NVN3-150240SZ
ПКВ(Н)тпбэ 4×16/25 с/н ППД	4	16-25	1	UZM-XLBK1-NVN4-1625SZ
ПКВ(Н)тпбэ 4×35/50 с/н ППД	4	35-50	1	UZM-XLBK1-NVN4-3550SZ
ПКВ(Н)тпбэ 4×70/120 с/н ППД	4	70-120	1	UZM-XLBK1-NVN4-70120SZ
ПКВ(Н)тпбэ 4×150/240 с/н ППД	4	150-240	1	UZM-XLBK1-NVN4-150240SZ
ПКВ(Н)тпбэ 5×16/25 с/н ППД	5	16-25	1	UZM-XLBK1-NVN5-1625SZ
ПКВ(Н)тпбэ 5×35/50 с/н ППД	5	35-50	1	UZM-XLBK1-NVN5-3550SZ
ПКВ(Н)тпбэ 5×70/120 с/н ППД	5	70-120	1	UZM-XLBK1-NVN5-70120SZ
ПКВ(Н)тпбэ 5×150/240 с/н ППД	5	150-240	1	UZM-XLBK1-NVN5-150240SZ
Концевая муфта внутренней установки без наконечника с непаяным узлом заземления ПКВтпбэ-1 б/н ППД				
ПКВтпбэ 4×16/25 б/н ППД	4	16-25	3	UZM-XLBK1-VN4-1625XZ
ПКВтпбэ 4×35/50 б/н ППД	4	35-50	3	UZM-XLBK1-VN4-3550XZ
ПКВтпбэ 4×70/120 б/н ППД	4	70-120	3	UZM-XLBK1-VN4-70120XZ
ПКВтпбэ 4×150/240 б/н ППД	4	150-240	3	UZM-XLBK1-VN4-150240XZ
ПКВтпбэ 5×16/25 б/н ППД	5	16-25	3	UZM-XLBK1-VN5-1625XZ
ПКВтпбэ 5×35/50 б/н ППД	5	35-50	3	UZM-XLBK1-VN5-3550XZ
ПКВтпбэ 5×70/120 б/н ППД	5	70-120	3	UZM-XLBK1-VN5-70120XZ
ПКВтпбэ 5×150/240 б/н ППД	5	150-240	3	UZM-XLBK1-VN5-150240XZ

Наименование	Количество жил	Сечение жилы кабеля, мм ²	Количество в упаковке, компл.	Артикул
Концевая муфта внутренней установки с болтовым наконечником с паяным узлом заземления ПКВтпбэ-1 с/н пайка				
ПКВтпбэ 4×16/25 с/н пайка	4	16-25	3	UZM-XLBK1-VN4-1625SP
ПКВтпбэ 4×35/50 с/н пайка	4	35-50	3	UZM-XLBK1-VN4-3550SP
ПКВтпбэ 4×70/120 с/н пайка	4	70-120	3	UZM-XLBK1-VN4-70120SP
ПКВтпбэ 4×150/240 с/н пайка	4	150-240	3	UZM-XLBK1-VN4-150240SP
ПКВтпбэ 5×16/25 с/н пайка	5	16-25	3	UZM-XLBK1-VN5-1625SP
ПКВтпбэ 5×35/50 с/н пайка	5	35-50	3	UZM-XLBK1-VN5-3550SP
ПКВтпбэ 5×70/120 с/н пайка	5	70-120	3	UZM-XLBK1-VN5-70120SP
ПКВтпбэ 5×150/240 с/н пайка	5	150-240	3	UZM-XLBK1-VN5-150240SP
Концевая муфта внутренней установки с болтовым наконечником с непаяным узлом заземления ПКВ(Н)тпбэ-1 с/н ППД				
ПКВтпбэ 1×16/25 с/н ППД	1	16-25	3	UZM-XLBK1-VN1-1625SZ
ПКВтпбэ 1×35/50 с/н ППД	1	35-50	3	UZM-XLBK1-VN1-3550SZ
ПКВтпбэ 1×70/120 с/н ППД	1	70-120	3	UZM-XLBK1-VN1-70120SZ
ПКВтпбэ 1×150/240 с/н ППД	1	150-240	3	UZM-XLBK1-VN1-150240SZ
ПКВтпбэ 2×16/25 с/н ППД	2	16-25	3	UZM-XLBK1-VN2-1625SZ
ПКВтпбэ 2×35/50 с/н ППД	2	35-50	3	UZM-XLBK1-VN2-3550SZ
ПКВтпбэ 2×70/120 с/н ППД	2	70-120	3	UZM-XLBK1-VN2-70120SZ
ПКВтпбэ 2×150/240 с/н ППД	2	150-240	3	UZM-XLBK1-VN2-150240SZ
ПКВтпбэ 3×16/25 с/н ППД	3	16-25	3	UZM-XLBK1-VN3-1625SZ
ПКВтпбэ 3×35/50 с/н ППД	3	35-50	3	UZM-XLBK1-VN3-3550SZ
ПКВтпбэ 3×70/120 с/н ППД	3	70-120	3	UZM-XLBK1-VN3-70120SZ
ПКВтпбэ 3×150/240 с/н ППД	3	150-240	3	UZM-XLBK1-VN3-150240SZ
ПКВтпбэ 4×16/25 с/н ППД	4	16-25	3	UZM-XLBK1-VN4-1625SZ
ПКВтпбэ 4×35/50 с/н ППД	4	35-50	3	UZM-XLBK1-VN4-3550SZ
ПКВтпбэ 4×70/120 с/н ППД	4	70-120	3	UZM-XLBK1-VN4-70120SZ
ПКВтпбэ 4×150/240 с/н ППД	4	150-240	3	UZM-XLBK1-VN4-150240SZ
ПКВтпбэ 5×16/25 с/н ППД	5	16-25	3	UZM-XLBK1-VN5-1625SZ
ПКВтпбэ 5×35/50 с/н ППД	5	35-50	3	UZM-XLBK1-VN5-3550SZ
ПКВтпбэ 5×70/120 с/н ППД	5	70-120	3	UZM-XLBK1-VN5-70120SZ
ПКВтпбэ 5×150/240 с/н ППД	5	150-240	3	UZM-XLBK1-VN5-150240SZ

Концевые муфты для кабелей с бумажно-пропитанной изоляцией КНтп-10 и КВтп-10 напряжением 10 кВ

Муфты кабельные концевые внутренней установки марки КВтп-10 и наружной установки марки КНтп-10 предназначены для присоединения потребителей к электросети с помощью трехжильных силовых кабелей с бумажной изоляцией с броней и без брони на напряжение до 10 кВ переменного тока частотой 50 Гц. Муфты предназначены для монтажа на кабелях типа ААГ-10, ААШв-10, ААБл-10, ААПл-10, АСГ-10, АСБлШв-10, СГ-10, СШв-10, СБШв-10, СБ-10, СБГ-10, их аналогах и модификациях.

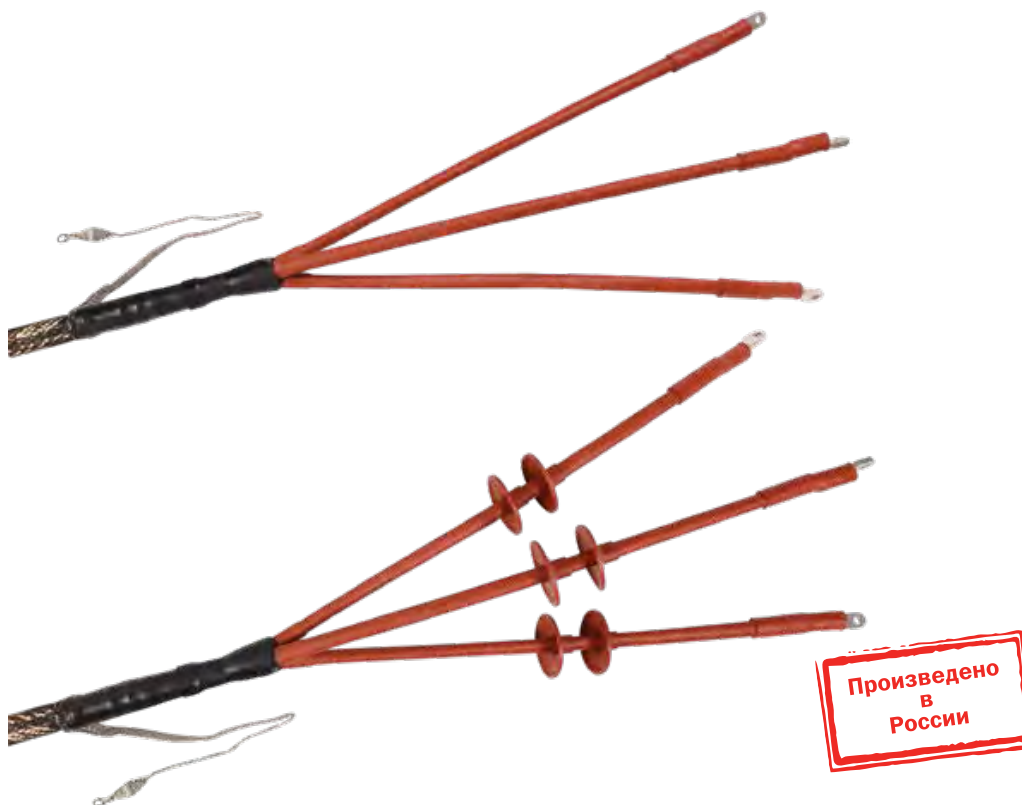

5

Преимущества

- Наличие маслостойких изолирующих трубок поверх фазной изоляции жил кабеля.
- Термоусаживаемые трубки жилой изоляции, концевые манжеты выполнены из трекингостойкого материала кирпично-красного цвета.
- Фазные юбочные изоляторы в комплекте муфты наружной установки марки КНтп-10 предохраняют от токов утечки в любых погодных условиях.
- Конструкция муфт разработана как с комплектом заземления оболочки и брони кабеля под пайку, так и с пружинами постоянного давления ППД.
- Комплект муфты универсален и позволяет использовать как наконечники под опрессовку, так и болтовые наконечники.

Технические характеристики

Материал	термоусаживаемый полимер
Свойства материала	безгалогенный, химически- и UV-стойкий
Температура термоусадки, °С	120
Диапазон рабочих температур, °С	-45 ÷ +50
Диапазон усадки	3:1
Шина заземления	медный луженый проводник с наконечником под болт М8
Габариты упаковки, мм	820×150×150
Масса брутто, кг	3-3,5

Ассортимент

Наименование	Количество жил	Сечение жилы кабеля, мм ²	Количество в упаковке, компл.	Артикул
Концевая муфта внутренней установки без наконечников с паяным узлом заземления КВТП-10 б/н пайка				
КВТП-10 3×35/50 б/н пайка	3	35-50	1	UZM-BIK10-VN3-3550XP
КВТП-10 3×70/120 б/н пайка	3	70-120	1	UZM-BIK10-VN3-70120XP
КВТП-10 3×150/240 б/н пайка	3	150-240	1	UZM-BIK10-VN3-150240XP
Концевая муфта внутренней установки без наконечников с непаяным узлом заземления КВТП-10 б/н ППД				
КВТП-10 3×35/50 б/н ППД	3	35-50	1	UZM-BIK10-VN3-3550XZ
КВТП-10 3×70/120 б/н ППД	3	70-120	1	UZM-BIK10-VN3-70120XZ
КВТП-10 3×150/240 б/н ППД	3	150-240	1	UZM-BIK10-VN3-150240XZ
Концевая муфта внутренней установки с болтовыми наконечниками с паяным узлом заземления КВТП-10 с/н пайка				
КВТП-10 3×35/50 с/н пайка	3	35-50	1	UZM-BIK10-VN3-3550SP
КВТП-10 3×70/120 с/н пайка	3	70-120	1	UZM-BIK10-VN3-70120SP
КВТП-10 3×150/240 с/н пайка	3	150-240	1	UZM-BIK10-VN3-150240SP
Концевая муфта внутренней установки с болтовыми наконечниками с непаяным узлом заземления КВТП-10 с/н ППД				
КВТП-10 3×35/50 с/н ППД	3	35-50	1	UZM-BIK10-VN3-3550SZ
КВТП-10 3×70/120 с/н ППД	3	70-120	1	UZM-BIK10-VN3-70120SZ
КВТП-10 3×150/240 с/н ППД	3	150-240	1	UZM-BIK10-VN3-150240SZ
Концевая муфта наружной установки без наконечников с паяным узлом заземления КНТП-10 б/н пайка				
КНТП-10 3×35/50 б/н пайка	3	35-50	1	UZM-BIK10-NVN3-3550XP
КНТП-10 3×70/120 б/н пайка	3	70-120	1	UZM-BIK10-NVN3-70120XP
КНТП-10 3×150/240 б/н пайка	3	150-240	1	UZM-BIK10-NVN3-150240XP
Концевая муфта наружной установки без наконечников с непаяным узлом заземления КНТП-10 б/н ППД				
КНТП-10 3×35/50 б/н ППД	3	35-50	1	UZM-BIK10-NVN3-3550XZ
КНТП-10 3×70/120 б/н ППД	3	70-120	1	UZM-BIK10-NVN3-70120XZ
КНТП-10 3×150/240 б/н ППД	3	150-240	1	UZM-BIK10-NVN3-150240XZ
Концевая муфта наружной установки с болтовыми наконечниками с паяным узлом заземления КНТП-10 с/н пайка				
КНТП-10 3×35/50 с/н пайка	3	35-50	1	UZM-BIK10-NVN3-3550SP
КНТП-10 3×70/120 с/н пайка	3	70-120	1	UZM-BIK10-NVN3-70120SP
КНТП-10 3×150/240 с/н пайка	3	150-240	1	UZM-BIK10-NVN3-150240SP
Концевая муфта наружной установки с болтовыми наконечниками с непаяным узлом заземления КНТП-10 с/н ППД				
КНТП-10 3×35/50 с/н ППД	3	35-50	1	UZM-BIK10-NVN3-3550SZ
КНТП-10 3×70/120 с/н ППД	3	70-120	1	UZM-BIK10-NVN3-70120SZ
КНТП-10 3×150/240 с/н ППД	3	150-240	1	UZM-BIK10-NVN3-150240SZ

Соединительные муфты

Соединительная муфта для кабелей с бумажно-пропитанной изоляцией Стт(тп)-1

Муфта термоусаживаемая Ст(тп)-1 предназначена для соединения алюминиевых или медных жил кабелей с бумажно-пропитанной изоляцией на напряжение 1 кВ: ААГ-1, ААШ-1, ААБ-1, ААП-1, ААБШ-1, ААПШ-1, АСГ-1, ААСШ-1, АСБШ-1, СГ-1, СШ-1, СБШ-1, СБ-1, СП-1, СК-1, СБГ-1, СПГ-1, их аналогов и модификаций.



Преимущества

- Муфты подходят как для установки непосредственно в грунте, тоннелях и каналах, так и на открытом воздухе: на эстакадах, кабельных полках и т.п.
- Абсолютная герметичность конструкции муфты достигается за счет:
 - применения высококачественных двухслойных термоусаживаемых материалов с адгезивным термопластичным клеевым слоем на внутренней поверхности трубок и перчаток;
 - наличия маслястойких трубок поверх фазной изоляции жил кабеля;
 - использования специального герметика гидрохимзащиты поверх узла заземления оболочки и брони кабеля.

Технические характеристики

Материал	термоусаживаемый полимер
Свойства материала	безгалогенный, химически- и UV-стойкий
Температура термоусадки, °С	120
Диапазон рабочих температур, °С	-45 ÷ +50
Диапазон усадки	3:1
Габариты упаковки, мм	1290×150×150
Масса брутто, кг	3,0–4,0

Ассортимент

Наименование	Количество жил	Сечение жилы кабеля, мм ²	Количество в упаковке, компл.	Артикул
Соединительная муфта без гильз с непаяным узлом заземления Стт(тп)-1 б/г ППД				
Стт(тп) 3×16/25 б/г ППД	3	16-25	1	UZM-BIS1-VN3-1625XZ
Стт(тп) 3×35/50 б/г ППД	3	35-50	1	UZM-BIS1-VN3-3550XZ
Стт(тп) 3×70/120 б/г ППД	3	70-120	1	UZM-BIS1-VN3-70120XZ
Стт(тп) 3×150/240 б/г ППД	3	150-240	1	UZM-BIS1-VN3-150240XZ
Стт(тп) 4×16/25 б/г ППД	4	16-25	1	UZM-BIS1-VN4-1625XZ
Стт(тп) 4×35/50 б/г ППД	4	35-50	1	UZM-BIS1-VN4-3550XZ
Стт(тп) 4×70/120 б/г ППД	4	70-120	1	UZM-BIS1-VN4-70120XZ
Стт(тп) 4×150/240 б/г ППД	4	150-240	1	UZM-BIS1-VN4-150240XZ
Соединительная муфта с гильзами с паяным узлом заземления Стт(тп)-1 с/г пайка				
Стт(тп) 3×16/25 с/г пайка	3	16-25	1	UZM-BIS1-VN3-1625SP
Стт(тп) 3×35/50 с/г пайка	3	35-50	1	UZM-BIS1-VN3-3550SP
Стт(тп) 3×70/120 с/г пайка	3	70-120	1	UZM-BIS1-VN3-70120SP
Стт(тп) 3×150/240 с/г пайка	3	150-240	1	UZM-BIS1-VN3-150240SP
Стт(тп) 4×16/25 с/г пайка	4	16-25	1	UZM-BIS1-VN4-1625SP
Стт(тп) 4×35/50 с/г пайка	4	35-50	1	UZM-BIS1-VN4-3550SP
Стт(тп) 4×70/120 с/г пайка	4	70-120	1	UZM-BIS1-VN4-70120SP
Стт(тп) 4×150/240 с/г пайка	4	150-240	1	UZM-BIS1-VN4-150240SP
Соединительная муфта с гильзами с непаяным узлом заземления Стт(тп)-1 с/г ППД				
Стт(тп) 3×16/25 с/г ППД	3	16-25	1	UZM-BIS1-VN3-1625SZ
Стт(тп) 3×35/50 с/г ППД	3	35-50	1	UZM-BIS1-VN3-3550SZ
Стт(тп) 3×70/120 с/г ППД	3	70-120	1	UZM-BIS1-VN3-70120SZ
Стт(тп) 3×150/240 с/г ППД	3	150-240	1	UZM-BIS1-VN3-150240SZ
Стт(тп) 4×16/25 с/г ППД	4	16-25	1	UZM-BIS1-VN4-1625SZ
Стт(тп) 4×35/50 с/г ППД	4	35-50	1	UZM-BIS1-VN4-3550SZ
Стт(тп) 4×70/120 с/г ППД	4	70-120	1	UZM-BIS1-VN4-70120SZ
Стт(тп) 4×150/240 с/г ППД	4	150-240	1	UZM-BIS1-VN4-150240SZ

Соединительная муфта для кабелей с пластмассовой изоляцией, с изоляцией из сшитого полиэтилена ПСтт-1

Муфта термоусаживаемая ПСтт-1 предназначена для соединения алюминиевых или медных жил кабелей с пластмассовой, резиновой и полиэтиленовой изоляцией на напряжение 1 кВ: АВВГ-1, ВВГ-1, АВВГз-1, ВВГз-1, АПвВГ-1, ПвВГ-1, их аналогов и модификаций.

Номенклатура изделий разработана для одно-, двух-, трех-, четырех- и пятижильных кабелей.



Произведено
в
России

5

Преимущества

- Применение высококачественных двухслойных термоусаживаемых материалов с адгезивным термоплавким клеевым слоем на внутренней поверхности внешнего кожуха, трубок и перчаток гарантирует абсолютную герметичность конструкции муфты.
- Широкий ассортиментный ряд с несколькими вариантами комплектации муфты: без гильз, с болтовыми гильзами со срывными головками, с гильзами под опрессовку.

Технические характеристики

Материал	термоусаживаемый полимер
Свойства материала	безгалогенный, химически- и UV-стойкий
Температура термоусадки, °С	120
Диапазон рабочих температур, °С	-45 ÷ +50
Диапазон усадки	3:1
Габариты упаковки, мм	1000×200×150
Масса брутто, кг	1,0–1,5

Ассортимент

Наименование	Количество жил	Сечение жилы кабеля, мм ²	Количество в упаковке, компл.	Артикул
Соединительная муфта без гильз ПСтт-1 б/г				
ПСтт 4×16/25 б/г	4	16-25	1	UZM-XLS1-VN4-1625X
ПСтт 4×35/50 б/г	4	35-50	1	UZM-XLS1-VN4-3550X
ПСтт 4×70/120 б/г	4	70-120	1	UZM-XLS1-VN4-70120X
ПСтт 4×150/240 б/г	4	150-240	1	UZM-XLS1-VN4-150240X
ПСтт 5×16/25 б/г	5	16-25	1	UZM-XLS1-VN5-1625X
ПСтт 5×35/50 б/г	5	35-50	1	UZM-XLS1-VN5-3550X
ПСтт 5×70/120 б/г	5	70-120	1	UZM-XLS1-VN5-70120X
ПСтт 5×150/240 б/г	5	150-240	1	UZM-XLS1-VN5-150240X
Соединительная муфта с гильзами ПСтт-1 с/г				
ПСтт 1×16/25 с/г	1	16-25	1	UZM-XLS1-VN1-1625S
ПСтт 1×35/50 с/г	1	35-50	1	UZM-XLS1-VN1-3550S
ПСтт 1×70/120 с/г	1	70-120	1	UZM-XLS1-VN1-70120S
ПСтт 1×150/240 с/г	1	150-240	1	UZM-XLS1-VN1-150240S
ПСтт 2×16/25 с/г	2	16-25	1	UZM-XLS1-VN2-1625S
ПСтт 2×35/50 с/г	2	35-50	1	UZM-XLS1-VN2-3550S
ПСтт 2×70/120 с/г	2	70-120	1	UZM-XLS1-VN2-70120S
ПСтт 2×150/240 с/г	2	150-240	1	UZM-XLS1-VN2-150240S
ПСтт 3×16/25 с/г	3	16-25	1	UZM-XLS1-VN3-1625S
ПСтт 3×35/50 с/г	3	35-50	1	UZM-XLS1-VN3-3550S
ПСтт 3×70/120 с/г	3	70-120	1	UZM-XLS1-VN3-70120S
ПСтт 3×150/240 с/г	3	150-240	1	UZM-XLS1-VN3-150240S
ПСтт 4×16/25 с/г	4	16-25	1	UZM-XLS1-VN4-1625S
ПСтт 4×35/50 с/г	4	35-50	1	UZM-XLS1-VN4-3550S
ПСтт 4×70/120 с/г	4	70-120	1	UZM-XLS1-VN4-70120S
ПСтт 4×150/240 с/г	4	150-240	1	UZM-XLS1-VN4-150240S
ПСтт 5×16/25 с/г	5	16-25	1	UZM-XLS1-VN5-1625S
ПСтт 5×35/50 с/г	5	35-50	1	UZM-XLS1-VN5-3550S
ПСтт 5×70/120 с/г	5	70-120	1	UZM-XLS1-VN5-70120S
ПСтт 5×150/240 с/г	5	150-240	1	UZM-XLS1-VN5-150240S

Соединительная муфта для кабелей с пластмассовой изоляцией, с изоляцией из сшитого полиэтилена с броней или экраном ПСттбэ-1

Муфта термоусаживаемая ПСттбэ-1 предназначена для соединения алюминиевых или медных жил кабелей с пластмассовой, резиновой и полиэтиленовой изоляцией с броней или экраном на напряжение 1 кВ: АВБШв-1, ВБШв-1, АВВБ-1, АВВБГ-1, ВВБ-1, ВВБГ-1, АПвБШв-1, ПвБШв-1, ВВГЭ, АВВГЭ, ПвВГЭ, АПвВГЭ, их аналогов и модификаций.

Муфты устанавливаются в земле (непосредственно в грунте, тоннелях и каналах) и на открытом воздухе (на эстакадах, кабельных полках и т.п.).

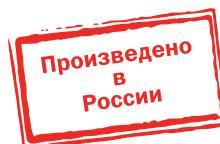

5

Преимущества

- Муфты подходят как для установки непосредственно в грунте, тоннелях и каналах, так и на открытом воздухе: на эстакадах, кабельных полках и т.п.
- Комплект муфты включает в себя комплект паяного или непаяного заземления на выбор. Комплект непаяного заземления содержит пружины постоянного давления ППД, изготовленные из высококачественной нержавеющей стали марки AISI 301 с высоким содержанием хрома и никеля, обеспечивающие надежное и безопасное соединение экрана или брони кабеля шиной заземления ПМЛ.
- Абсолютная герметичность конструкции муфты достигается за счет применения высококачественных двухслойных термоусаживаемых материалов с адгезивным термопластичным клеевым слоем на внутренней поверхности внешнего кожуха, трубок и перчаток.

Технические характеристики

Материал	термоусаживаемый полимер
Свойства материала	безгалогенный, химически- и UV-стойкий
Температура термоусадки, °С	120
Диапазон рабочих температур, °С	-45 ÷ +50
Диапазон усадки	3:1
Габариты упаковки, мм	1000×200×150
Масса брутто, кг	2,0–3,0

Ассортимент

Наименование	Количество жил	Сечение жилы кабеля, мм ²	Количество в упаковке, компл.	Артикул
Соединительная муфта без гильз с непаяным узлом заземления ПСттбэ-1 б/г ППД				
ПСттбэ 4×16/25 б/г ППД	4	16-25	1	UZM-XLBS1-VN4-1625XZ
ПСттбэ 4×35/50 б/г ППД	4	35-50	1	UZM-XLBS1-VN4-3550XZ
ПСттбэ 4×70/120 б/г ППД	4	70-120	1	UZM-XLBS1-VN4-70120XZ
ПСттбэ 4×150/240 б/г ППД	4	150-240	1	UZM-XLBS1-VN4-150240XZ
ПСттбэ 5×16/25 б/г ППД	5	16-25	1	UZM-XLBS1-VN5-1625XZ
ПСттбэ 5×35/50 б/г ППД	5	35-50	1	UZM-XLBS1-VN5-3550XZ
ПСттбэ 5×70/120 б/г ППД	5	70-120	1	UZM-XLBS1-VN5-70120XZ
ПСттбэ 5×150/240 б/г ППД	5	150-240	1	UZM-XLBS1-VN5-150240XZ
Соединительная муфта с гильзами с паяным узлом заземления ПСттбэ-1 с/г пайка				
ПСттбэ 4×16/25 с/г пайка	4	16-25	1	UZM-XLBS1-VN4-1625SP
ПСттбэ 4×35/50 с/г пайка	4	35-50	1	UZM-XLBS1-VN4-3550SP
ПСттбэ 4×70/120 с/г пайка	4	70-120	1	UZM-XLBS1-VN4-70120SP
ПСттбэ 4×150/240 с/г пайка	4	150-240	1	UZM-XLBS1-VN4-150240SP
ПСттбэ 5×16/25 с/г пайка	5	16-25	1	UZM-XLBS1-VN5-1625SP
ПСттбэ 5×35/50 с/г пайка	5	35-50	1	UZM-XLBS1-VN5-3550SP
ПСттбэ 5×70/120 с/г пайка	5	70-120	1	UZM-XLBS1-VN5-70120SP
ПСттбэ 5×150/240 с/г пайка	5	150-240	1	UZM-XLBS1-VN5-150240SP
Соединительная муфта с гильзами с непаяным узлом соединения ПСттбэ-1 с/г ППД				
ПСттбэ 1×16/25 с/г ППД	1	16-25	1	UZM-XLBS1-VN1-1625SZ
ПСттбэ 1×35/50 с/г ППД	1	35-50	1	UZM-XLBS1-VN1-3550SZ
ПСттбэ 1×70/120 с/г ППД	1	70-120	1	UZM-XLBS1-VN1-70120SZ
ПСттбэ 1×150/240 с/г ППД	1	150-240	1	UZM-XLBS1-VN1-150240SZ
ПСттбэ 2×16/25 с/г ППД	2	16-25	1	UZM-XLBS1-VN2-1625SZ
ПСттбэ 2×35/50 с/г ППД	2	35-50	1	UZM-XLBS1-VN2-3550SZ
ПСттбэ 2×70/120 с/г ППД	2	70-120	1	UZM-XLBS1-VN2-70120SZ
ПСттбэ 2×150/240 с/г ППД	2	150-240	1	UZM-XLBS1-VN2-150240SZ
ПСттбэ 3×16/25 с/г ППД	3	16-25	1	UZM-XLBS1-VN3-1625SZ
ПСттбэ 3×35/50 с/г ППД	3	35-50	1	UZM-XLBS1-VN3-3550SZ
ПСттбэ 3×70/120 с/г ППД	3	70-120	1	UZM-XLBS1-VN3-70120SZ
ПСттбэ 3×150/240 с/г ППД	3	150-240	1	UZM-XLBS1-VN3-150240SZ
ПСттбэ 4×16/25 с/г ППД	4	16-25	1	UZM-XLBS1-VN4-1625SZ
ПСттбэ 4×35/50 с/г ППД	4	35-50	1	UZM-XLBS1-VN4-3550SZ
ПСттбэ 4×70/120 с/г ППД	4	70-120	1	UZM-XLBS1-VN4-70120SZ
ПСттбэ 4×150/240 с/г ППД	4	150-240	1	UZM-XLBS1-VN4-150240SZ
ПСттбэ 5×16/25 с/г ППД	5	16-25	1	UZM-XLBS1-VN5-1625SZ
ПСттбэ 5×35/50 с/г ППД	5	35-50	1	UZM-XLBS1-VN5-3550SZ
ПСттбэ 5×70/120 с/г ППД	5	70-120	1	UZM-XLBS1-VN5-70120SZ
ПСттбэ 5×150/240 с/г ППД	5	150-240	1	UZM-XLBS1-VN5-150240SZ

Соединительная муфта для кабелей с бумажно-пропитанной изоляцией Стт(тп)-10 напряжением 10 кВ

Муфты кабельные соединительные внутренней и наружной установки марки Стт(тп)-10 предназначены для соединения трехжильных силовых кабелей с бумажной изоляцией с броней и без брони на напряжение до 10 кВ переменного тока частотой 50 Гц.

Муфты предназначены для монтажа на кабелях типа ААГ-10, ААШв-10, ААБл-10, ААПл-10, АСГ-10, АСБлШв-10, СГ-10, СШв-10, СБШв-10, СБ-10, СБГ-10, их аналогах и модификациях.

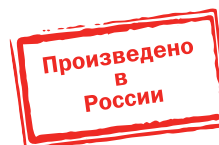

Преимущества

- Наличие маслостойких трубок поверх фазной изоляции жил кабеля.
- Использование двух защитных термоусаживаемых кожухов, внутреннего и внешнего, и межфазного заполнителя обеспечивает полную герметизацию и высокую механическую прочность муфты.
- Конструкция муфт разработана как с комплектом заземления оболочки и брони кабеля под пайку, так и с пружинами постоянного давления ППД.
- Комплект муфты универсален и позволяет использовать как наконечники под опрессовку, так и болтовые наконечники.

Технические характеристики

Материал	термоусаживаемый полимер
Свойства материала	безгалогенный, химически- и UV-стойкий
Температура термоусадки, °С	120
Диапазон рабочих температур, °С	-45 ÷ +50
Диапазон усадки	3:1
Габариты упаковки, мм	1290 × 150 × 150
Масса брутто, кг	4–4,5

Ассортимент

Наименование	Количество жил	Сечение жилы кабеля, мм ²	Количество в упаковке, компл.	Артикул
Соединительная муфта без гильз с паяным узлом заземления Стт(тп)-10 б/г пайка				
Стт(тп)-10 3×35/50 б/г пайка	3	35-50	1	UZM-BIS10-VN3-3550XP
Стт(тп)-10 3×70/120 б/г пайка	3	70-120	1	UZM-BIS10-VN3-70120XP
Стт(тп)-10 3×150/240 б/г пайка	3	150-240	1	UZM-BIS10-VN3-150240XP
Соединительная муфта без гильз с непаяным узлом заземления Стт(тп)-10 б/г ППД				
Стт(тп)-10 3×35/50 б/г ППД	3	35-50	1	UZM-BIS10-VN3-3550XZ
Стт(тп)-10 3×70/120 б/г ППД	3	70-120	1	UZM-BIS10-VN3-70120XZ
Стт(тп)-10 3×150/240 б/г ППД	3	150-240	1	UZM-BIS10-VN3-150240XZ
Соединительная муфта с болтовыми гильзами с паяным узлом заземления Стт(тп)-10 с/г пайка				
Стт(тп)-10 3×35/50 с/г пайка	3	35-50	1	UZM-BIS10-VN3-3550SP
Стт(тп)-10 3×70/120 с/г пайка	3	70-120	1	UZM-BIS10-VN3-70120SP
Стт(тп)-10 3×150/240 с/г пайка	3	150-240	1	UZM-BIS10-VN3-150240SP
Соединительная муфта с болтовыми гильзами с непаяным узлом заземления Стт(тп)-10 с/г ППД				
Стт(тп)-10 3×35/50 с/г ППД	3	35-50	1	UZM-BIS10-VN3-3550PZ
Стт(тп)-10 3×70/120 с/г ППД	3	70-120	1	UZM-BIS10-VN3-70120PZ
Стт(тп)-10 3×150/240 с/г ППД	3	150-240	1	UZM-BIS10-VN3-150240PZ



BOLERO	KVARTA
VEGA	OKTAVA
GLORY	FORS
AQUATIC	GERMES Plus
UNO	CLASSIC
MAGNUM	

6 Изделия электроустановочные, удлинители и силовые разъемы

Серия BOLERO	634
Серия KVARTA.....	639
Серия VEGA	644
Серия OKTAVA.....	648
Серия GLORY	652
Серия AQUATIC, IP54	656
Серия GERMES PLUS, IP54	658
Серия FORS, IP54	661
Каучуковые штепсельные соединители, IP44	664
Удлинители с защитными крышками	667
Шнуры переносные с розеткой и вилкой, удлинители на рамке	669
Бокс для защиты кабельного соединения IP44.....	671
Шнуры с выключателем и плоской вилкой	673
Бытовые удлинители.....	674
Бытовые удлинители серии UNO	678
Бытовые колодки серии CLASSIC	680
Тройники	681
Адаптер	682
Сетевые фильтры	684
Удлинители на катушках	687
Разборные вилки и розетки.....	690
Розетки-таймеры	692
Силовые разъемы	694
Силовые разъемы серии MAGNUM	694
Силовые разъемы	702

Серия BOLERO

Элегантные силуэты изделий и высокое качество исполнения делают серию BOLERO безупречным выбором для классических и современных интерьеров квартир, загородных домов, офисных и коммерческих объектов, а разнообразие цветовых решений позволяет создавать нестандартные цветовые комбинации.

BOLERO



Преимущества

- Разнообразие цветовых решений позволяет создавать нестандартные цветовые комбинации.
- 2 типа рамок: классический стиль BOLERO, современный стиль BOLERO Q1.
- Удобство и простота монтажа.
- Система «ПАЗ-ПАЗ» на суппорте ускоряет монтаж многопостовых комбинаций (до 5 постов).
- Самозажимные контакты выключателей сокращают время монтажа на 80 %.
- Доработаны клавиши выключателей: легкая фиксация, плавный ход клавиш.
- Сокращен зазор между клавишей и рамкой.
- Жесткий металлический суппорт с оцинкованным покрытием не деформируется при монтаже.

Технические характеристики

Монтаж	скрытый
Максимальное напряжение	250 В/50 Гц
Номинальный ток выключателей	10 А
Номинальный ток розеток	10 А и 16 А
Степень защиты	IP20
Способ крепления	анкерное крепление и винтовое крепление
Контактные зажимы розеток	винтовые
Контактные зажимы выключателей	самозажимные
Максимальное сечение присоединяемых проводников	до 2,5 мм ²

Особенности конструкции



Самозажимные клеммы у выключателей позволяют быстро и надежно подключить провода до 2,5 мм.



Светодиодная подсветка синего свечения гарантирует отсутствие мерцания ламп.



Схема подключения нанесена на корпус механизмов выключателей.



Выключатели рассчитаны на более 40 000 циклов включений/выключений.



Корпус механизма из полиамида (РА6) из ударпрочного пластика, не поддерживающего горение.



Контактная группа выполнена из латуни, которая обеспечивает высокую токопроводимость.



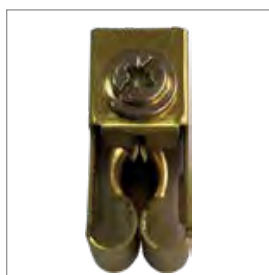

Распорные лапки утоплены в защитную конструкцию для обеспечения сохранности упаковки и безопасной установки.









Подпружиненная конструкция токопроводящих элементов надежно фиксирует вилку и обеспечивает увеличенный срок службы.

Ассортимент



Изображение	Наименование механизма	Кол-во в упак., шт.	Артикул механизма	Изображение	Наименование механизма	Кол-во в упак., шт.	Артикул механизма
	Выключатель 1 клав. 10A BOLERO Белый Кремовый Серебряный Антрацит	12	EVB10-K01-10-1 EVB10-K33-10 EVB10-K23-10 EVB10-K95-10		Розетка с з/н 16А Белый Кремовый Серебряный Антрацит	12	ERB11-K01-16-1 ERB11-K33-16 ERB11-K23-16 ERB11-K95-16
	Выключатель 2 клав. 10A BOLERO Белый Кремовый Серебряный Антрацит	12	EVB20-K01-10-1 EVB20-K33-10 EVB20-K23-10 EVB20-K95-10		Розетка с з/к с з/ш 16А Белый Кремовый Серебряный Антрацит	12	ERB14-K01-16-1 ERB14-K33-16 ERB14-K23-16 ERB14-K95-16
	Выключатель 1 клав. проход. 10A BOLERO/ Белый Кремовый Серебряный Антрацит	12	EVB12-K01-10-1 EVB12-K33-10 EVB12-K23-10 EVB12-K95-10		Розетка с з/к с з/ш и кр. 16А Белый Кремовый Серебряный Антрацит	12	ERB16-K01-16 ERB16-K33-16 ERB16-K23-16 ERB16-K95-16
	Выключатель 2 клав. проход. 10A BOLERO Белый Кремовый Серебряный Антрацит	12	EVB22-K01-10-1 EVB22-K33-10 EVB22-K23-10 EVB22-K95-10		Розетка без з/к 10А Белый Кремовый Серебряный Антрацит	12	ERB10-K01-10-1 ERB10-K33-10 ERB10-K23-10 ERB10-K95-10
	Выключатель 3 клав. 10A BOLERO Белый Кремовый Серебряный Антрацит	12	EVB30-K01-10-1 EVB30-K33-10 EVB30-K23-10 EVB30-K95-10		Розетка телефонная RJ12 Белый Кремовый Серебряный Антрацит	12	ETB10-K01 ETB10-K33 ETB10-K23 ETB10-K95
	Выключатель 1 клав. с инд. 10A BOLERO Белый Кремовый Серебряный Антрацит	12	EVB11-K01-10-1 EVB11-K33-10 EVB11-K23-10 EVB11-K95-10		Розетка HDMI Белый Кремовый Серебряный Антрацит	12	ЕНВ20-01 ЕНВ10-K33 ЕНВ10-K23 ЕНВ10-K95
	Выключатель 2 клав. с инд. 10A BOLERO Белый Кремовый Серебряный Антрацит	12	EVB21-K01-10-1 EVB21-K33-10 EVB21-K23-10 EVB21-K95-10		Розетка компьютерная RJ45 Cat5e Белый Кремовый Серебряный Антрацит	12	EKB15-01-K01 EKB15-01-K33 EKB15-01-K23 EKB15-01-K95
	Выключатель 1 клав. перекр. 10A BOLERO Белый Кремовый Серебряный Антрацит	12	EVB13-K01-10-1 EVB13-K33-10 EVB13-K23-10 EVB13-K95-10		Розетка компьютерная RJ45 Cat6 Белый Кремовый Серебряный Антрацит	12	EKB16-01-K01 EKB16-01-K33 EKB16-01-K23 EKB16-01-K95
	Выключатель 1 клав. кноп. звон. 10A BOLERO Белый Кремовый Серебряный Антрацит	12	EVB14-K01-10-1 EVB14-K33-10 EVB14-K23-10 EVB14-K95-10		Розетка 2-ая компьютерная RJ45 Cat5e Белый Кремовый Серебряный Антрацит	12	EKB25-K01 EKB25-K33 EKB25-K23 EKB25-K95
	Выключатель 2 клав. жалюзи BOLERO Белый Кремовый Серебряный Антрацит	12	EVB25-K01-10 EVB25-K33-10 EVB25-K23-10 EVB25-K95-10		Розетка TV проходная Белый Кремовый Серебряный Антрацит	12	EAB12-K01 EAB12-K33 EAB12-K23 EAB12-K95
	Светорегулятор поворот. с индик. 600Вт BOLERO Белый Кремовый Серебряный Антрацит	8	EDB11-0600-K01 EDB11-0600-K33 EDB11-0600-K23 EDB11-0600-K95		Розетка TV оконечная Белый Кремовый Серебряный Антрацит	12	EAB11-K01 EAB11-K33 EAB11-K23 EAB11-K95

	Наименование	Количество в упаковке, шт.	Цвет	Артикул
	Розетка с з/к с з/ш 16A USB	12	белый	ERB14-K01-16-U2
			кремовый	ERB14-K33-16-U2
			серебряный	ERB14-K23-16-U2
			антрацит	ERB14-K95-16-U2
	Розетка двухместная с з/к 16A	5	Белый	ERB29-K01-16
			Кремовый	ERB21-K33-16
			Серебряный	ERB21-K23-16
			Антрацит	ERB21-K95-16
	Розетка двухместная без з/к 10A	5	Белый	ERB29-K01-10
			Кремовый	ERB20-K33-10
			Серебряный	ERB20-K23-10
			Антрацит	ERB20-K95-10

Рамки BOLERO CLASSIC

	Рамка одноместная горизонтальная	20	Белый	EMB12-K01
		20	Кремовый	EMB12-K33
		20	Антрацит	EMB12-K95
		20	Серебряный	EMB12-K95
	Рамка двухместная горизонтальная	10	Белый	EMB20-K01
		10	Кремовый	EMB20-K33
		10	Антрацит	EMB20-K95
		10	Серебряный	EMB20-K95
	Рамка трехместная горизонтальная	10	Белый	EMB30-K01
		10	Кремовый	EMB30-K33
		10	Антрацит	EMB30-K95
		10	Серебряный	EMB30-K95
	Рамка четырехместная горизонтальная	10	Белый	EMB40-K01
		10	Кремовый	EMB40-K33
		10	Антрацит	EMB40-K95
		10	Серебряный	EMB40-K95
	Рамка пятиместная горизонтальная	10	Белый	EMB50-K01
		10	Кремовый	EMB50-K33
		10	Антрацит	EMB50-K95
		10	Серебряный	EMB50-K95
	Рамка двухместная вертикальная	10	Белый	EMB21-K01
		10	Кремовый	EMB21-K33
		10	Антрацит	EMB21-K95
		10	Серебряный	EMB21-K95
	Рамка трехместная вертикальная	10	Белый	EMB31-K01
		10	Кремовый	EMB31-K33
		10	Антрацит	EMB31-K95
		10	Серебряный	EMB31-K95

* Двойные розетки поставляются в сборе (механизм+накладка с рамкой).

Рамки BOLERO Q1	Наименование	Количество в упаковке, шт.	Цвет	Артикул
	Рамка одноместная универсальная*	20	Белый	EMB12-K01-Q1
		20	Кремовый	EMB12-K33-Q1
		20	Антрацит	EMB12-K95-Q1
		20	Серебряный	EMB12-K23-Q1
	Рамка двухместная универсальная*	10	Белый	EMB22-K01-Q1
		10	Кремовый	EMB22-K33-Q1
		10	Антрацит	EMB22-K95-Q1
		10	Серебряный	EMB22-K23-Q1
	Рамка трехместная универсальная*	10	Белый	EMB32-K01-Q1
		10	Кремовый	EMB32-K33-Q1
		10	Антрацит	EMB32-K95-Q1
		10	Серебряный	EMB32-K23-Q1
	Рамка четырехместная универсальная*	10	Белый	EMB42-K01-Q1
		10	Кремовый	EMB42-K33-Q1
		10	Антрацит	EMB42-K23-Q1
		10	Серебряный	EMB42-K95-Q1
	Рамка пятиместная универсальная*	10	Белый	EMB52-K01-Q1
		10	Кремовый	EMB52-K33-Q1
		10	Антрацит	EMB52-K23-Q1
		10	Серебряный	EMB52-K95-Q1

Цветовые решения

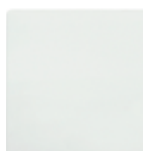

Белый

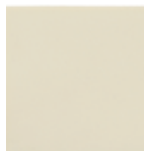

Кремовый



Антрацит



Серебряный

* Универсальные рамки на горизонтальное/вертикальное размещение.

Серия KVARTA

Серия электроустановочных изделий скрытого монтажа. Классический дизайн, проверенный временем, востребован в строительном сегменте. Позволяет устанавливать изделия в жилых и общественных зданиях.

KVARTA



6

Преимущества

- Ассортиментная линейка составлена с учетом тенденций рыночного спроса и включает перечень наиболее актуальных и популярных позиций.
- Варианты исполнения механизмов розеток и выключателей: пластик, керамика.
- Вся продукция соответствует требованиям действующего российского законодательства в области безопасности продукции (ГОСТ IEC 60884-1 – розетки, ГОСТ Р 51324-1 – выключатели).

Технические характеристики

Монтаж	скрытый
Цвет	белый, кремовый
Номинальное напряжение	250 В/ 50 Гц
Номинальный ток выключателей	10 А
Номинальный ток розеток	10 А, 16 А
Степень защиты	IP20, IP44
Способ крепления	винтовое и на распорные лапки
Контактные зажимы	винтовые
Материал подключаемых проводников	медь
Максимальное сечение присоединяемых проводников	до 2,5 мм ² .

Особенности конструкции



Механизм из АБС-пластика, не поддерживающего горение, и керамики, выдерживающей высокую температуру.

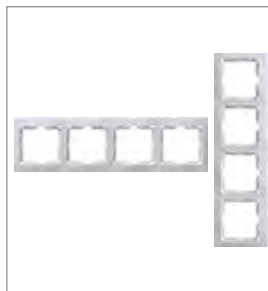

Возможна установка в один пост до 4 изделий по горизонтали и вертикали.



Латунная контактная группа обеспечивает долговечность изделия.



Жесткий металлический суппорт имеет оцинкованное покрытие.











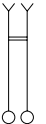



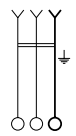

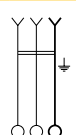

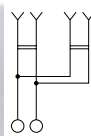

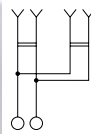

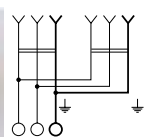

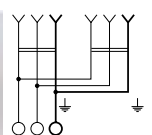
Стопорные шайбы предотвращают произвольное ослабление и выкручивание винтов.

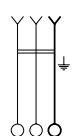

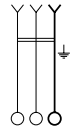

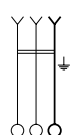
Универсальные шлицы винтов.

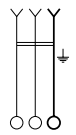
Ассортимент

	Электрическая схема	Наименование	Обозначение	Материал механизма	Цвет	Кол-во в упак., шт.	Артикул
		Выключатель одноклавишный 10 А	ВС10-1-0-КБ	пластик	белый	10	EVK10-K01-10-DM
			ВС10-1-0-ККм	пластик	кремовый	10	EVK10-K33-10-DM
			ВС10-1-0-КБ	керамика	белый	10	EVK10-K01-10-K
			ВС10-1-0-Км	керамика	кремовый	10	EVK10-K33-10-K
		Выключатель одноклавишный с индикатором 10 А	ВС10-1-1-КБ		белый	10	EVK11-K01-10-DM
			ВС10-1-1-ККм		кремовый	10	EVK11-K33-10-DM
		Выключатель двухклавишный 10 А	ВС10-2-0-КБ	пластик	белый	10	EVK20-K01-10-DM
			ВС10-2-0-ККм	пластик	кремовый	10	EVK20-K33-10-DM
			ВС10-2-0-КБ	керамика	белый	10	EVK20-K01-10-K
		Выключатель двухклавишный с индикатором 10 А	ВС10-2-1-КБ	пластик	белый	10	EVK21-K01-10-DM
			ВС10-2-1-ККм	пластик	кремовый	10	EVK21-K33-10-DM
		Выключатель трехклавишный 10А KVARTA	ВС10-3-0-КБ	пластик	белый	10	EVK30-K01-10-DM
			ВС10-3-0-ККм	пластик	кремовый	10	EVK30-K33-10-DM
		Выключатель одноклавишный проходной 10 А	ВСп10-1-0-КБ	пластик	белый	10	EVK12-K01-10-DM
			ВСп10-1-0-ККм	пластик	кремовый	10	EVK12-K33-10-DM
		Выключатель одноклавишный кнопочный 10 А	ВСк10-1-0-КБ	пластик	белый	10	EVK13-K01-10-DM
			ВСк10-1-0-ККм	пластик	кремовый	10	EVK13-K33-10-DM
		Светорегулятор поворотный 25-400 Вт	ВСП10-1-0-КБ	пластик	белый	9	EDK10-K01-03-DM
			ВСП10-1-0-ККм	пластик	кремовый	9	EDK10-K33-03-DM
		Розетка одноместная без заземляющего контакта без защитной шторки 10 А	РС10-2-КБ	пластик	белый	10	ERK13-K01-10-DM
			РС10-2-ККм	пластик	кремовый	10	ERK13-K33-10-DM
			РС10-2-КБ	керамика	белый	10	ERK10-K01-10-K
			РС10-2-Км	керамика	кремовый	10	ERK10-K33-10-K

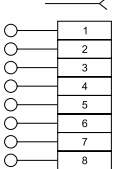
	Электрическая схема	Наименование	Обозначение	Материал механизма	Цвет	Кол-во в упак., шт.	Артикул
		 Розетка одноместная с заземляющим контактом без защитной шторки 16 А	PC10-3-КБ	пластик	белый	10	ERK14-K01-16-DM
			PC10-3-ККм	пластик	кремовый	10	ERK14-K33-16-DM
			PC10-3-КБ	керамика	белый	10	ERK11-K01-16-K
			PC10-3-Км	керамика	кремовый	10	ERK11-K33-16-K
		 Розетка одноместная с заземляющим контактом с защитной шторкой 16 А	PCш10-3-КБ	пластик	белый	10	ERK11-K01-16-DM
			PCш10-3-ККм	пластик	кремовый	10	ERK11-K33-16-DM
			PCш10-3-КБ	керамика	белый	10	ERK14-K01-16-K
			PCш10-3-Км	керамика	кремовый	10	ERK14-K33-16-K
		 Розетка двухместная без заземляющего контакта без защитной шторки 10 А	PC12-2-КБ	пластик	белый	9	ERK23-K01-10-DM
			PC12-2-ККм	пластик	кремовый	9	ERK23-K33-10-DM
			PC12-2-КБ	керамика	белый	10	ERK20-K01-10-K
			PC12-2-Км	керамика	кремовый	10	ERK20-K33-10-K
		 Розетка двухместная без заземляющего контакта с защитной шторкой 10 А	PCш12-2-КБ	пластик	белый	9	ERK20-K01-10-DM
			PCш12-2-ККм	пластик	кремовый	9	ERK20-K33-10-DM
		 Розетка двухместная с заземляющим контактом без защитной шторки 16 А	PC12-3-КБ	пластик	белый	8	ERK24-K01-16-DM
			PC12-3-ККм	пластик	кремовый	8	ERK24-K33-16-DM
			PC12-3-КБ	керамика	белый	10	ERK21-K01-16-K
			PC12-3-Км	керамика	кремовый	10	ERK21-K33-16-K
		 Розетка двухместная с заземляющим контактом с защитной шторкой 16 А	PCш12-3-КБ	пластик	белый	8	ERK21-K01-16-DM
			PCш12-3-ККм	пластик	кремовый	8	ERK21-K33-16-DM
			PCш12-3-КБ	керамика	белый	10	ERK24-K01-16-K
			PCш12-3-Км	керамика	кремовый	10	ERK24-K33-16-K
		 Розетка одноместная с заземляющим контактом с крышкой 16 А	PC610-3-КБ	пластик	белый	8	ERK15-K01-16-DM
			PC610-3-ККм	пластик	кремовый	8	ERK15-K33-16-DM
		 Розетка одноместная с заземляющим контактом с защитной шторкой с крышкой 16 А	PCбш10-3-КБ	пластик	белый	8	ERK12-K01-16-DM
			PCбш10-3-ККм	пластик	кремовый	8	ERK12-K33-16-DM
		 Розетка одноместная с заземляющим контактом, с защитными шторками, с крышкой, с керамическим основанием IP44 16 А	PCбш10-3-ККБ-44	керамика	белый	8	ERK70-K01-10-DM-44
		 Розетка одноместная с заземляющим контактом, с защитной шторкой, с большой крышкой, керамическим основанием IP44 16 А	PCбш11-3-ККБ-44	керамика	белый	6	ERK71-K01-10-DM-44

		Наименование	Обозначение	Цвет	Кол-во в упак., шт.	Артикул	
			Розетка одноместная телефонная	РТ10-КБ	белый	10	ЕТК10-К01-DM
			РТ10-ККм	кремовый	10	ЕТК10-К33-DM	
			Розетка одноместная компьютерная	РК10-КБ	белый	10	ЕКК10-К01-DM
			РК10-ККм	кремовый	10	ЕКК10-К33-DM	
			Розетка двухместная компьютерная и телефонная	РК/Т12-КБ	белый	10	ЕИК10-К01-DM
			РК/Т12-ККм	кремовый	10	ЕИК10-К33-DM	
			Розетка одноместная телевизионная	РТВ10-КБ	белый	10	ЕАК10-К01-DM
			РТВ10-ККм	кремовый	10	ЕАК10-К33-DM	
			Рамка двухместная горизонтальная	РГ-2-КБ	белый	38	ЕМК20-К01-DM
			РГ-2-ККм	кремовый	38	ЕМК20-К33-DM	
			Рамка трехместная горизонтальная	РГ-3-КБ	белый	25	ЕМК30-К01-DM
			РГ-3-ККм	кремовый	25	ЕМК30-К33-DM	
			Рамка четырёхместная горизонтальная	РГ-4-КБ	белый	19	ЕМК40-К01-DM
			РГ-4-ККм	кремовый	19	ЕМК40-К33-DM	
			Рамка двухместная вертикальная	РВ-2-КБ	белый	38	ЕМК21-К01-DM
			РВ-2-ККм	кремовый	38	ЕМК21-К33-DM	
			Рамка трехместная вертикальная	РВ-3-КБ	белый	25	ЕМК31-К01-DM
			РВ-3-ККм	кремовый	25	ЕМК31-К33-DM	

Цветовые решения



Белый



Кремовый

Серия VEGA

Серия VEGA разработана для строительного сегмента. Включает в себя розетки и выключатели скрытого монтажа, которые хорошо впишутся в интерьер офисов, производственных помещений, загородных домов, квартир.

VEGA



Преимущества

- Сбалансированная ассортиментная линейка.
- Удобство и простота монтажа.
- Вся продукция соответствует требованиям действующего российского законодательства в области безопасности продукции (ГОСТ IEC 60884-1 – розетки, ГОСТ Р 51324-1 – выключатели).

Технические характеристики

Монтаж	скрытый
Цвет	белый
Номинальное напряжение	250 В/ 50 Гц

Номинальный ток выключателей	10 А
Номинальный ток розеток	10 А, 16 А
Степень защиты	IP20, IP44
Способ крепления	винтовое и на распорные лапки

Контактные зажимы	винтовые
Материал подключаемых проводников	медь
Максимальное сечение присоединяемых проводников	до 2,5 мм ²

Особенности конструкции



Цельный корпус выключателей и декоративная накладка у розеток.



Возможность установки на винты и распорные лапки.



Латунная контактная группа, обеспечивающая высокую токопроводимость.











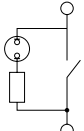

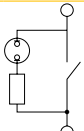

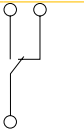

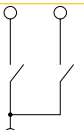

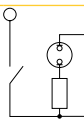

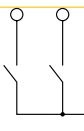

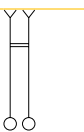

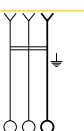
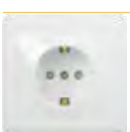
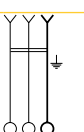

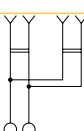



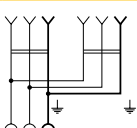

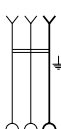
Лицевая декоративная панель из негорючего АВС-пластика.

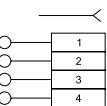

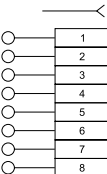
Универсальные шляпки винтов под крестовую и шлицевую отвертку.

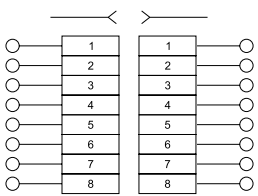
Ассортимент

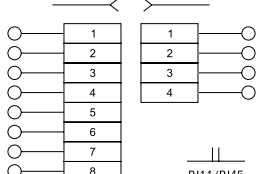
	Электрическая схема	Наименование	Обозначение	Кол-во в упак., шт.	Артикул
		Выключатель 1-кл. 10 А	BC10-1-0-B5	50	EW10-K01-10-DM
		Выключатель 1-кл. 10 А с инд.	BC10-1-1-B5	50	EW11-K01-10-DM
		Выключатель 1-кл. проходной 10А	BCп10-1-0-B5	50	EW12-K01-10-DM
		Выключатель 2-кл. 10 А	BC10-2-0-B5	50	EW20-K01-10-DM
		Выключатель 2-кл. 10 А с инд.	BC10-2-1-B5	50	EW21-K01-10-DM
		Выключатель 3-кл. 10А	BC10-3-0-B5	50	EW30-K01-10-DM
		Розетка 1-местн. без з/к без защ. штор. 10 А	PC10-2-B5	50	ERV10-K01-10-DM
		Розетка 1-местн. с з/к без защ. штор. 16 А	PC10-3-B5	50	ERV11-K01-16-DM
		Розетка 1-местн. с з/к с защ. штор. 16 А	PCш10-3-B5	50	ERV14-K01-16-DM
		Розетка 2-местн. без з/к без защ. штор. 10 А	PC-12-2-B5	25	ERV20-K01-10-DM

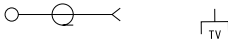
	Электрическая схема	Наименование	Обозначение	Кол-во в упак., шт.	Артикул
		Розетка 2-местн. с з/к без защ. штор. 16 А	РС-12-3-ВБ	25	ERV21-K01-16-DM
		Розетка 2-местн. с з/к с защ. штор. 16 А	РСш-12-3-ВБ	25	ERV24-K01-16-DM
		Розетка 1 мест. з/к с защ. штор. с крышкой 16А IP44	РСбш10-3-ВБ	40	ERV16-K01-16-DM
		Розетка 1 мест. телефонная RJ11	РТ10-ВБ	50	ETV10-K01-DM
		Розетка 1 мест. компьютерная RJ45 Cat5e	РК10-ВБ	50	EKV15-K01-DM
		Розетка 2 мест. компьютерная RJ45 Cat5e VEGA	РК10-2-ВБ	50	EKV25-K01-DM
		Розетка 2 мест. компьютерная и телефонная RJ11/RJ45	РК/Т12-ВБ	50	EIV20-K01-DM
		Розетка 1 мест. телевизионная TV	РТВ10-ВБ	50	EAV10-K01-DM

Серия OKTAVA

Серия OKTAVA – электроустановочные изделия открытой установки. Классический дизайн, цветовые решения и универсальная конструкция позволяют легко монтировать розетки и выключатели на любую поверхность в загородных домах.



OKTAVA

Преимущества

- Ассортиментная линейка составлена с учетом тенденций рыночного спроса и включает перечень наиболее актуальных и популярных позиций.
- Широкая цветовая гамма.
- Комплексное решение для деревянного домостроения.
- Эргономичное исполнение изделий позволяет установить их на любой поверхности.
- Вся продукция соответствует требованиям действующего российского законодательства в области безопасности продукции (ГОСТ IEC 60884-1 – розетки, ГОСТ Р 51324-1 – выключатели).

Технические характеристики

Монтаж	открытый
Цвет	белый, кремовый, сосна, дуб
Номинальное напряжение	250 В/ 50 Гц
Номинальный ток выключателей	10 А
Номинальный ток розеток	10 А, 16 А
Степень защиты	IP20
Способ крепления	винтовое
Контактные зажимы	винтовые
Материал подключаемых проводников	медь
Максимальное сечение присоединяемых проводников	до 2,5 мм ²

Особенности конструкции



Корпус выключателя и розетки изготовлен из ударпрочного АБС-пластика, не поддерживающего горение.



Выштампованные вводы для проводников.



Каждая розетка и выключатель поставляется в комплекте с задней стенкой, которая является и монтажной пластиной.













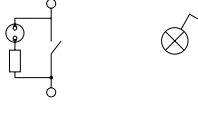

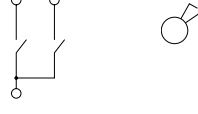

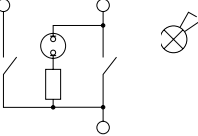





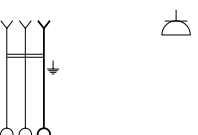

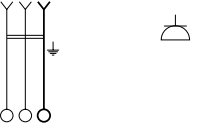

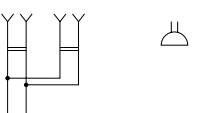

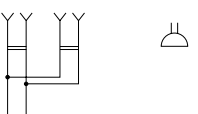

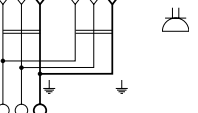



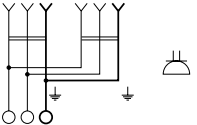

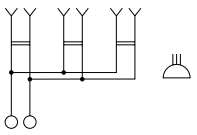
Универсальные шляпки винтов, под крестовую и шлицевую отвертку.

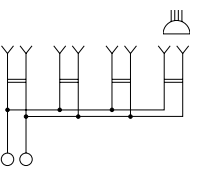

Специальные отверстия под отвертку для демонтажа без повреждения накладки.

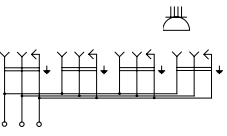
Ассортимент

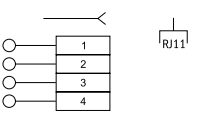
	Электрическая схема	Наименование	Обозначение	Цвет	Кол-во в упак., шт.	Артикул
		Выключатель одноклавишный 10 А	BC20-1-0-0Б	белый	36	EVO10-K01-10-DC
			BC20-1-0-0Км	кремовый	36	EVO10-K33-10-DC
			BC20-1-0-0С	сосна	36	EVO10-K03-10-DC
			BC20-1-0-0Д	дуб	36	EVO10-K04-10-DC
		Выключатель одноклавишный с индикатором 10 А	BC20-1-1-0Б	белый	36	EVO11-K01-10-DC
			BC20-1-1-0Км	кремовый	36	EVO11-K33-10-DC
			BC20-1-1-0С	сосна	36	EVO11-K03-10-DC
		Выключатель двухклавишный 10 А	BC20-2-0-0Б	белый	36	EVO20-K01-10-DC
			BC20-2-0-0Км	кремовый	36	EVO20-K33-10-DC
			BC20-2-0-0С	сосна	36	EVO20-K03-10-DC
		Выключатель двухклавишный с индикатором 10 А	BC20-2-1-0Б	белый	36	EVO21-K01-10-DC
			BC20-2-1-0Км	кремовый	36	EVO21-K33-10-DC
			BC20-2-1-0С	сосна	36	EVO21-K03-10-DC
		Выключатель одноклавишный кнопочный 10 А	BCк20-1-0-0Б	белый	36	EVO13-K01-10-DC
			BCк20-1-0-0Км	кремовый	36	EVO13-K33-10-DC
		Розетка одноместная без заземляющего контакта 10 А	PC20-2-0Б	белый	36	ERO10-K01-10-DC
			PC20-2-0Км	кремовый	36	ERO10-K33-10-DC
			PC20-2-0С	сосна	36	ERO10-K03-10-DC
			PC20-2-0Д	дуб	36	ERO10-K04-10-DC
		Розетка одноместная с заземляющим контактом 16 А	PC20-3-0Б	белый	30	ERO11-K01-16-DC
			PC20-3-0Км	кремовый	30	ERO11-K33-16-DC
			PC20-3-0С	сосна	30	ERO11-K03-16-DC
			PC20-3-0Д	дуб	30	ERO11-K04-16-DC
		Розетка одноместная с заземляющим контактом с защитной шторкой 16 А	PCш20-3-0Б	белый	30	ERO14-K01-16-DC
			PCш20-3-0Км	кремовый	30	ERO14-K33-16-DC
			PCш20-3-0С	сосна	30	ERO14-K03-16-DC
			PCш20-3-0Д	дуб	30	ERO14-K04-16-DC
		Розетка двухместная без заземляющего контакта 10 А	PC22-2-0Б	белый	24	ERO20-K01-10-DC
			PC22-2-0Км	кремовый	24	ERO20-K33-10-DC
			PC22-2-0С	сосна	24	ERO20-K03-10-DC
			PC22-2-0Д	дуб	24	ERO20-K04-10-DC
		Розетка двухместная без заземляющего контакта с защитной шторкой 10 А	PCш22-2-0Б	белый	24	ERO23-K01-10-DC
		Розетка двухместная с заземляющим контактом 16 А	PC22-3-0Б	белый	18	ERO21-K01-16-DC
			PC22-3-0Км	кремовый	18	ERO21-K33-16-DC
			PC22-3-0С	сосна	18	ERO21-K03-16-DC
			PC22-3-0Д	дуб	18	ERO21-K04-16-DC

		Розетка двухместная с заземляющим контактом с защитной шторкой 16 А	PCш22-3-0Б	белый	18	ERO24-K01-16-DC
			PCш22-3-0Км	кремовый	18	ERO24-K33-16-DC
			PCш22-3-0С	сосна	18	ERO24-K03-16-DC
			PCш22-3-0Д	дуб	18	ERO24-K04-16-DC
		Розетка трехместная без заземляющего контакта 10 А	PC23-2-0Б	белый	24	ERO30-K01-10-DC
			PC23-2-0К	кремовый	24	ERO30-K33-10-DC
		Розетка трехместная с заземляющим контактом 16 А	PC23-3-0Б	белый	20	ERO31-K01-16-DC
			PC23-3-0К	кремовый	20	ERO31-K33-16-DC
			PC23-3-0С	сосна	20	ERO31-K03-16-DC
			PC23-3-0Д	дуб	20	ERO31-K04-16-DC
		Розетка четырехместная без заземляющего контакта 10 А	PC24-2-0Б	белый	16	ERO40-K01-10-DC
			PC24-2-0К	кремовый	16	ERO40-K33-10-DC
		Розетка четырехместная с заземляющим контактом 16 А	PC24-3-0Б	белый	12	ERO41-K01-16-DC
			PC24-3-0К	кремовый	12	ERO41-K33-16-DC
			PC24-3-0Д	дуб	12	ERO41-K04-16-DC
			PC24-3-0С	сосна	12	ERO41-K03-16-DC
		Розетка одноместная телефонная	РТ20-0Б	белый	36	ЕТ010-K01-DC
			РТ20-0Км	кремовый	36	ЕТ010-K33-DC
			РТ20-0С		36	ЕТ010-K03-DC
		Розетка одноместная телевизионная	РТВ20-0Б	белый	36	ЕАО10-K01-DC
			РТВ20-0Км	кремовый	36	ЕАО10-K33-DC
			РТВ20-0Д	дуб	36	ЕАО10-K04-DC
			РТВ20-0С	сосна	36	ЕАО10-K03-DC

Цветовые решения



Белый



Кремовый



Сосна



Дуб

Серия GLORY

НОВИНКА

Новую линейку GLORY отличает современный лаконичный дизайн и эргономичное исполнение. Универсальная конструкция позволяет легко монтировать розетки и выключатели на любую поверхность в загородных домах. Палитра оттенков поможет подчеркнуть индивидуальность вашего дома, для деревянного домостроения в ней представлены три древесных цвета: дуб, ольха, сосна. Линейка идеально сочетается с кабель-каналами IEK®.



GLORY

Преимущества

- 4 цветовых решения.
- Широкий ассортимент.
- Эргономичное исполнение позволяет установить изделия на любой поверхности.
- Комплексное решение с кабель-каналом и пластиковыми боксами IEK®.

Технические характеристики

Тип монтажа	открытый
Максимальное напряжение	250 В / 50 Гц
Степень защиты	IP20
Номинальный ток для выключателей	10 А
Номинальный ток для розеток	10 А, 16 А
Способ крепления	на винты
Контактные зажимы	клемма винтовая
Сечение подключаемых проводников	до 2,5 мм ²

Особенности конструкции



Универсальные шляпки винтов. Под крестовую и шлицевую отвертку.



Демонтаж наклейки без повреждений. Специальные отверстия под отвертку.













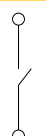

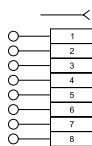

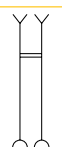

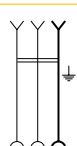

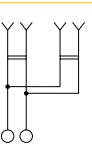
Корпус из АБС-пластика, не поддерживающего горение.

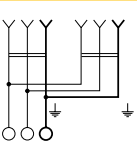

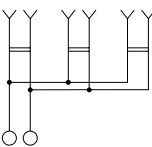

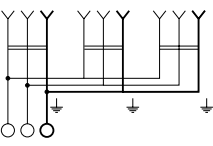

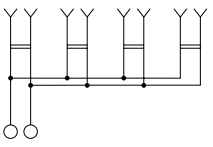

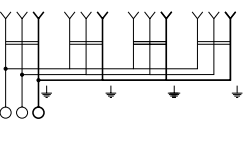

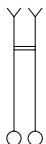

Задние стенки выключателей и розеток являются монтажными пластинами.

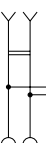
Ассортимент

	Электрическая схема	Наименование	Обозначение	Цвет	Кол-во в упак., шт.	Артикул
		Выключатель одноклавишный 10А	BC20-1-0-ХБ	белый	36	EVH10-K01-10
			BC20-1-0-ХК	кремовый	36	EVH10-K33-10
			BC20-1-0-ХД	дуб	36	EVH10-K24-10
			BC20-1-0-ХС	сосна	36	EVH10-K34-10
		Выключатель одноклавишный с индикатором 10 А	BC20-1-1-ХБ	белый	36	EVH11-K01-10
			BC20-1-1-ХК	кремовый	36	EVH11-K33-10
			BC20-1-1-ХД	дуб	36	EVH11-K24-10
	BC20-1-1-ХС	сосна	36	EVH11-K34-10		
		Выключатель двухклавишный 10 А	BC20-2-0-ХБ	белый	36	EVH20-K01-10
			BC20-2-0-ХК	кремовый	36	EVH20-K33-10
			BC20-2-0-ХД	дуб	36	EVH20-K24-10
	BC20-2-0-ХС	сосна	36	EVH20-K34-10		
		Выключатель двухклавишный с индикатором 10 А	BC20-2-1-ХБ	белый	36	EVH21-K01-10
			BC20-2-1-ХК	кремовый	36	EVH21-K33-10
			BC20-2-1-ХД	дуб	36	EVH21-K24-10
	BC20-2-1-ХС	сосна	36	EVH21-K34-10		
		Выключатель одноклавишный проходной 10 А	BCn10-1-0-ХБ	белый	36	EVH12-K01-10
			BCn10-1-0-ХК	кремовый	36	EVH12-K33-10
			BCn10-1-0-ХД	дуб	36	EVH12-K24-10
			BCn10-1-0-ХС	сосна	36	EVH12-K34-10

		Выключатель одноклавишный самовозвратный 10 А	ВСс20-1-0-ХБ	белый	36	EVH14-K01-10
			ВСс20-1-0-ХК	кремовый	36	EVH14-K33-10
			ВСс20-1-0-ХД	дуб	36	EVH14-K24-10
			ВСс20-1-0-ХС	сосна	36	EVH14-K34-10
		Розетка одноместная компьютерная	РК10-ХБ	белый	30	EKH10-K01
			РК10-ХК	кремовый	30	EKH10-K33
			РК10-ХД	дуб	30	EKH10-K24
			РК10-ХС	сосна	30	EKH10-K34
		Розетка одноместная без заземляющего контакта 10 А	РС20-2-ХБ	белый	36	ERH10-K01-10
			РС20-2-ХК	кремовый	36	ERH10-K33-10
			РС20-2-ХД	дуб	36	ERH10-K24-10
			РС20-2-ХС	сосна	36	ERH10-K34-10
		Розетка одноместная с заземляющим контактом 16 А	РС20-3-ХБ	белый	30	ERH11-K01-16
			РС20-3-ХК	кремовый	30	ERH11-K33-16
			РС20-3-ХД	дуб	30	ERH11-K24-16
			РС20-3-ХС	сосна	30	ERH11-K34-16
		Розетка двухместная без заземляющего контакта 10 А	РС22-2-ХБ	белый	24	ERH20-K01-10
			РС22-2-ХК	кремовый	24	ERH20-K33-10
			РС22-2-ХД	дуб	24	ERH20-K24-10
			РС22-2-ХС	сосна	24	ERH20-K34-10
		Розетка двухместная с заземляющим контактом 16 А	РС22-3-ХБ	белый	18	ERH21-K01-16
			РС22-3-ХК	кремовый	18	ERH21-K33-16
			РС22-3-ХД	дуб	18	ERH21-K24-16
			РС22-3-ХС	сосна	18	ERH21-K34-16
		Розетка трехместная без заземляющего контакта 10 А	РС23-2-ХБ	белый	24	ERH30-K01-10
			РС23-2-ХК	кремовый	24	ERH30-K33-10
			РС23-2-ХД	дуб	24	ERH30-K24-10
			РС23-2-ХС	сосна	24	ERH30-K34-10
		Розетка трехместная с заземляющим контактом 16 А	РС23-3-ХБ	белый	18	ERH31-K01-16
			РС23-3-ХК	кремовый	18	ERH31-K33-16
			РС23-3-ХД	дуб	18	ERH31-K24-16
			РС23-3-ХС	сосна	18	ERH31-K34-16
		Розетка четырёхместная без заземляющего контакта 10 А	РС24-2-ХБ	белый	16	ERH40-K01-10
			РС24-2-ХК	кремовый	16	ERH40-K33-10
			РС24-2-ХД	дуб	16	ERH40-K24-10
			РС24-2-ХС	сосна	16	ERH40-K34-10
		Розетка четырёхместная с заземляющим контактом 16 А	РС24-3-ХБ	белый	12	ERH41-K01-16
			РС24-3-ХК	кремовый	12	ERH41-K33-16
			РС24-3-ХД	дуб	12	ERH41-K24-16
			РС24-3-ХС	сосна	12	ERH41-K34-16

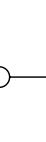
		Розетка	РСш20-2-ХБ	белый	36	ERH13-K01-10
		одноместная	РСш20-2-ХК	кремовый	36	ERH13-K33-10
		без заземляющего	РСш20-2-ХД	дуб	36	ERH13-K24-10
		контакта с защитной	РСш20-2-ХС	сосна	36	ERH13-K34-10
		Розетка	РСш20-3-ХБ	белый	30	ERH14-K01-16
		одноместная	РСш20-3-ХК	кремовый	30	ERH14-K33-16
		с заземляющим	РСш20-3-ХД	дуб	30	ERH14-K24-16
		контактом с	РСш20-3-ХС	сосна	30	ERH14-K34-16
		Розетка	РСш22-2-ХБ	белый	24	ERH23-K01-10
		двухместная	РСш22-2-ХК	кремовый	24	ERH23-K33-10
		без заземляющего	РСш22-2-ХД	дуб	24	ERH23-K24-10
		контакта с защитной	РСш22-2-ХС	сосна	24	ERH23-K34-10
		Розетка	РСш22-3-ХБ	белый	18	ERH24-K01-16
		двухместная	РСш22-3-ХК	кремовый	18	ERH24-K33-16
		с заземляющим	РСш22-3-ХД	дуб	18	ERH24-K24-16
		контактом с	РСш22-3-ХС	сосна	18	ERH24-K34-16
		Розетка	РТ20-ХБ	белый	30	ETH10-K01
		одноместная	РТ20-ХК	кремовый	30	ETH10-K33
		телефонная	РТ20-ХД	дуб	30	ETH10-K24
			РТ20-ХС	сосна	30	ETH10-K34
		Розетка	РТВ20-ХБ	белый	30	EAH10-K01
		одноместная	РТВ20-ХК	кремовый	30	EAH10-K33
		телевизионная	РТВ20-ХД	дуб	30	EAH10-K24
			РТВ20-ХС	сосна	30	EAH10-K34

Цветовые решения



Белый



Кремовый



Дуб



Сосна

Серия AQUATIC, IP54

Серия разработана для строительного и розничного сегмента для организации электроснабжения в помещениях с повышенным содержанием пыли и влаги: на парковках, в гаражах, подъездных группах. Возможна установка на улице под навесом, защищающим от прямого попадания осадков.



AQUATIC

Преимущества

- Простой и удобный монтаж на любую поверхность.
- Компактный размер изделий.
- Цветовое решение практичное в эксплуатации.
- Вся продукция соответствует требованиям действующего российского законодательства в области безопасности продукции (ГОСТ ИЕС 60884-1 – розетки, ГОСТ Р 51324-1 – выключатели).

Технические характеристики

Монтаж	открытый
Цвет	серый
Номинальное напряжение	250 В/ 50 Гц
Номинальный ток выключателей	10 А
Номинальный ток розеток	16 А
Степень защиты	IP54
Способ крепления	винтовое
Контактные зажимы	винтовые
Максимальное сечение присоединяемых проводников	до 2,5 мм ²

Особенности конструкции



Корпус из поликарбоната – ударопрочный, не поддерживающий горение.



Латунная контактная группа обеспечивает долговечность изделия. Подпружинивающая скоба обеспечивает плотный, надежный контакт.











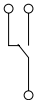

2 герметичных сальника под разный диаметр кабеля в комплекте.

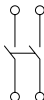

Более 40 000 циклов включений/выключений.

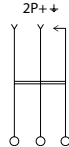
Ассортимент

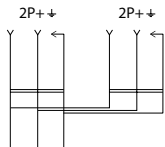
	Электрическая схема	Наименование	Обозначение	Цвет клавиши/крышки	Кол-во в упак., шт.	Артикул
		Выключатель одноклавишный открытой установки 10А IP54	BC-20-1-0-A	серый	10	EVA10-K03-10-54
		Выключатель одноклавишный проходной открытой установки 10А IP54	BC-20-1-2-A	серый	10	EVA12-K03-10-54
		Выключатель кнопочный открытой установки 10А IP54	BC-20-1-3-A	серый	10	EVA14-K03-10-54
		Выключатель двухклавишный открытой установки 10А IP54	BC-20-2-0-A	серый	10	EVA20-K03-10-54
		Розетка одинарная с защитным контактом открытой установки 16А IP54	РСш12-2-A	серый	10	ERA12-K03-16-54
		Розетка двойная с защитным контактом открытой установки 16А IP54	РСш22-2-A	серый	10	ERA22-K03-16-54

Серия GERMES PLUS, IP54

Серия продумана до мельчайших деталей для удобства и безопасного использования в помещениях с повышенной влажностью или запыленностью, а также под навесом на открытом воздухе.

GERMES Plus



Преимущества

- Белая глянцевая поверхность позволяет изделиям идеально вписаться в интерьер любых общественных зданий (бассейнов, торговых залов, офисов и т.д.).
- Два варианта цветового исполнения крышек розеток: белый и полупрозрачный (дымчатый).
- Наличие в ассортименте коннектора обеспечивает возможность сбора многопостовых вертикальных блоков.
- Вся продукция соответствует требованиям действующего российского законодательства в области безопасности продукции (ГОСТ IEC 60884-1 – розетки, ГОСТ Р 51324-1 – выключатели).

Технические характеристики

Монтаж	открытый
Цвет	белый, дымчатый
Номинальное напряжение	250 В/ 50 Гц
Номинальный ток выключателей	10 А
Номинальный ток розеток	16 А
Степень защиты	IP54
Способ крепления	винтовое
Контактные зажимы	винтовые
Максимальное сечение присоединяемых проводников	до 2,5 мм ²

Особенности конструкции

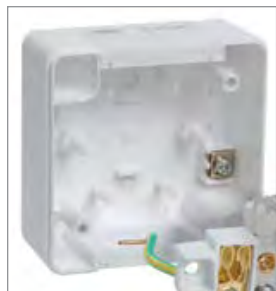

Вместительное внутреннее пространство позволяет свободно уложить проводники.



Материал корпуса – негорючий PC-пластик.

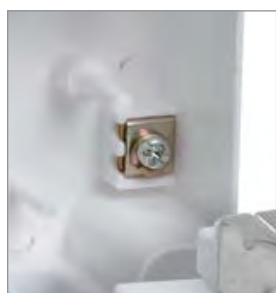

Универсальные шлицы винтов позволяет использовать шлицевую или крестовую отвертку.



Эластичные сальники обеспечивают удобный ввод провода различного сечения.

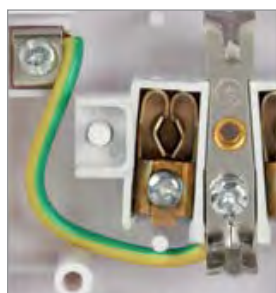









Заземляющий проводник во всех розетках.

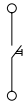

Электробезопасное основание из стеклонаполненного полиамида.

Ассортимент

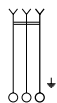
	Электрическая схема	Наименование	Обозначение	Цвет клавиши/крышки	Кол-во в упак., шт.	Артикул
		<p>Блок горизонтальный – выключатель одноклавишный и розетка с заземляющим контактом и крышкой для открытой установки</p>	БГ6-22-31-ГПБ6	белый/белый	5	ЕВГМР20-К01-31-54-ЕС
			БГ6-22-31-ГПБд	белый/дымчатый	5	ЕВГМР20-К03-31-54-ЕС
		<p>Выключатель одноклавишный для открытой установки</p>	ВС20-1-0-ГПБ	белый	10	ЕВМР10-К01-10-54-ЕС
		<p>Выключатель одноклавишный с индикацией для открытой установки</p>	ВС20-1-1-ГПБ	белый	10	ЕВМР11-К01-10-54-ЕС

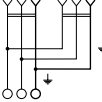
	Электрическая схема	Наименование	Обозначение	Цвет клавиши/ крышки	Кол-во в упак., шт.	Артикул
		Выключатель двухклавишный для открытой установки	ВС20-2-0-ГПБ	белый	10	EVMP20-K01-10-54-EC
		Выключатель одноклавишный кнопочный для открытой установки	ВКн20-1-0-ГПБ	белый	10	EVMP13-K01-10-54-EC
		Выключатель одноклавишный проходной для открытой установки	ВСПн20-1-0-ГПБ	белый	10	EVMP12-K01-10-54-EC
		Розетка одноместная с заземляющим контактом с крышкой для открытой установки	РС620-3-ГПБб РС620-3-ГПБд	белый/ белый белый/ дымчатый	10 10	ERMP12-K01-16-54-EC ERMP12-K03-16-54-EC
		Розетка двухместная с заземляющим контактом с крышкой для открытой установки	РС622-3-ГБб РС622-3-ГБд	белый/ белый белый/ дымчатый	5 5	ERMP22-K01-16-54-EC ERMP22-K03-16-54-EC

	Электрическая схема	Наименование	Обозначение	Цвет клавиши/ крышки	Кол-во в упак., шт.	Артикул
		Розетка трехместная с заземляющим контактом с крышкой для открытой установки	РС623-3-ГПБб РС623-3-ГПБд	белый/ белый белый/ дымчатый	4 4	ERMP32-K01-16-54-EC ERMP32-K03-16-54-EC
						
		Розетка четырёхместная с заземляющим контактом с крышкой для открытой установки	РС624-3-ГПБб РС624-3-ГПБд	белый/ белый белый/ дымчатый	4 4	ERMP42-K01-16-54-EC ERMP42-K03-16-54-EC
						
		Коннектор вертикальный	КВ-22	белый	25	EBMP20-K01

Серия FORS, IP54

Серия электроустановочных изделий открытой установки IP54.

Выключатели и розетки серии FORS IP54 предназначены для помещений с повышенной влажностью и запыленностью: подвалов, гаражей, мастерских. Дизайн розеток и выключателей данной серии позволяет им идеально вписаться в интерьер промышленных предприятий.

FORS



6

Преимущества

- Современный промышленный дизайн.
- Вся продукция соответствует требованиям действующего российского законодательства в области безопасности продукции (ГОСТ IEC 60884-1 – розетки, ГОСТ Р 51324-1 – выключатели).

Технические характеристики

Монтаж	открытый
Цвет корпуса	серый
Цвет клавиш	черный
Номинальное напряжение	250 В/ 50 Гц
Номинальный ток выключателей	10 А
Номинальный ток розеток	16 А
Степень защиты	IP54
Способ крепления	винтовое
Контактные зажимы	винтовые
Максимальное сечение присоединяемых проводников	до 2,5 мм ²

Особенности конструкции



Увеличенное внутреннее пространство для удобного и надежного монтажа.



Рабочий ресурс выключателей – не менее 40 000 циклов включений/отключений.



Винты и пружины откидной крышки выполнены из нержавеющей стали.



Эластичный верхний и нижний сальники обеспечивают герметизацию изделия и подходят под разный диаметр кабеля (до 2,5 мм²).



Корпус из ударопрочного полипропилена, не поддерживающего горение и выдерживающего большие механические нагрузки.

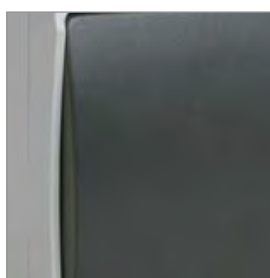

Поверхность корпуса и клавиш «шагрень» – устойчива к загрязнениям.

Ассортимент

	Электрическая схема	Наименование	Кол-во в упак., шт.	Артикул
		 Выключатель одноклавишный для открытой установки 10 А/250 В~ ВС20-1-0-ФСр	10	EVS10-K03-10-54-Dc
		 Выключатель одноклавишный со световым индикатором для открытой установки 10 А/250 В~ ВС20-1-1-ФСр	10	EVS11-K03-10-54-Dc
		 Выключатель кнопочный для открытой установки 10 А/250 В~ ВСк20-1-0-ФСр	10	EVS13-K03-10-54-Dc
		 Выключатель двухклавишный для открытой установки 10 А/250 В~ ВС20-2-0-ФСр	10	EVS20-K03-10-54-Dc
		 Розетка одноместная с крышкой для открытой установки с заземляющим контактом 16 А/250 В~ РС620-3-ФСр	10	ERS12-K03-16-54-Dc
		 Розетка двухместная с крышкой для открытой установки с заземляющим контактом 16 А/250 В~ РС622-3-ФСр	5	ERS22-K03-16-54-Dc

Каучуковые штепсельные соединители, IP44

Каучуковые разъемы предназначены для использования в сложных эксплуатационных условиях и широко применяются в производстве, строительстве и машиностроении. Они легко монтируются, имеют высокую надежность и долгий срок службы.



6

Преимущества

- Ассортимент включает наиболее востребованные на рынке модели.
- Разнообразные цветовые решения для идентификации подключенных электроприборов.
- Изготовлены из высококачественных материалов.
- Удобный монтаж.
- Прочное и надежное соединение кабеля.
- Ребра на корпусе препятствуют соскальзыванию рук при разъединении розетки и вилки.

Технические характеристики

Монтаж	открытый
Цвет	черный, красный, оранжевый, синий, желтый
Номинальный ток	16 А
Номинальное напряжение	250 В/ 50 Гц
Максимальное сечение присоединяемых проводников	до 2,5 мм ²
Количество контактов	3
Степень защиты	IP44
Температура эксплуатации, °С	-25 ÷ +50

Особенности конструкции



Ударопрочный корпус из термостойкого эластомера (TPE).



Резьба в корпусе надежно фиксирует вилку, обеспечивая герметичное соединение.



Медная контактная группа с дополнительной блокировкой.



Монтажные отверстия для установки на поверхности.



Утолщенные медные стенки контактов обеспечивают высокую проводимость и надежное соединение с кабелем.



Герметичность – плотная фиксация защитных резиновых крышек, защита IP44.

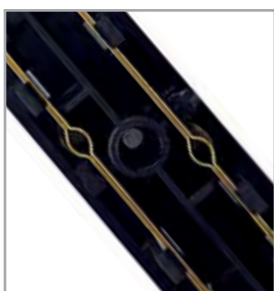

Огнестойкие части корпуса (РА6), соприкасающиеся с токоведущими частями, соответствуют ГОСТ IEC 60884-1-2013.



Резиновый сальник с насечками для разного диаметра кабеля.

Ассортимент

	Наименование	Цвет	Обозначение	Количество в упаковке, шт.	Артикул
    	Вилка прямая	черный красный желтый оранжевый синий	ВБпЗ-1-0м	30	PKR01-016-2-K02 PKR01-016-2-K04 PKR01-016-2-K05 PKR01-016-2-K09 PKR01-016-2-K07
	Вилка с боковым вводом		ВБуЗ-1-0м	30	PKR01-U-016-2-K02
	Розетка с защитной крышкой настенная		РБ13-1-0м	20	PKR11-016-2-K02
	Розетка с защитной крышкой угловая настенная		РБу13-1-0м	18	PKR22-016-2-K02
	Розетка с защитной крышкой переносная		РБп13-1-0м	20	PKR21-016-2-K02
	Розетка (колодка) двухместная с защитными крышками		РБ32-1-0м	10	PKR62-016-2-K02
    	Розетка (колодка) трехместная с защитными крышками	черный красный желтый оранжевый синий	РБ33-1-0м	10	PKR61-016-2-K02 PKR61-016-2-K04 PKR61-016-2-K05 PKR61-016-2-K09 PKR61-016-2-K07
	Розетка (колодка) четырехместная с защитными крышками		РБ34-1-0м	6	PKR64-016-2-K02

Удлинитель с защитными крышками

Незаменимы при ремонтных и строительных работах. Яркий цвет изделий привлекает внимание, хорошо заметен в пыли и затемненных местах.



6

Преимущества

- Незаменимы на строительных объектах в условиях влажности и запыленности.
- Благодаря яркому цвету корпуса хорошо заметны в пыли, затемненных местах, что позволяет избежать случайного повреждения удлинителя.
- Подпружиненная крышка плотно закрывает розетку от проникновения влаги, грязи, пыли.
- Крышка защищает контактную группу от коррозии и повреждения.
- Противоизломная деталь в месте ввода кабеля в корпус.

Технические характеристики

Материал корпуса	полипропилен
Материал деталей контактных групп	латунь
Марка провода	ПВС
Степень защиты	IP44
Условия эксплуатации	от +1 до +35 °С
Максимальное рабочее напряжение	250 В AC
Максимальная нагрузка	3,5 кВт
Сечение провода	3×1 мм ²
Частота питающей сети	50 Гц
Допустимый суммарный ток	16 А
Цвет	оранжевый

Особенности конструкции



Герметичные крышки обеспечивают степень защиты IP44.



Двойная изоляция провода выдерживает многочисленные перегибы, защищает от пробоя и поражения электрическим током.



Ударопрочный и негорючий материал корпуса – полипропилен.



Монтажные отверстия для крепления на поверхность.



Литая вилка, форма которой обеспечивает плотное соединение с корпусом.

6

Ассортимент

	Наименование	Количество розеток	Длина, м	Количество в упаковке, шт.	Артикул
	Удлинитель У04В с защитными крышками 2P+PE	4	5	5	WYP10-16-04-05-44-N
	Удлинитель У05В с защитными крышками 2P+PE	5	5	5	WYP10-16-05-05-44-N
	Удлинитель У06В с защитными крышками 2P+PE	6	5	5	WYP10-16-06-05-44-N

Шнуры переносные с розеткой и вилкой, удлинители на рамке

Шнуры переносные с розеткой и вилкой и удлинители на рамке незаменимы на даче, в гараже, в доме при строительных работах. Яркий цвет позволяет легко заметить провод в траве и на местности сложного рельефа.



6

Преимущества

- Ярко-оранжевый цвет шнура легко заметен.
- Двойная изоляция провода выдерживает многочисленные перегибы, защищает от пробоя и поражения электрическим током.
- Литая круглая вилка прочна в эксплуатации.
- Длина кабеля рассчитана таким образом, чтобы шнур можно было применить и дома, и на стройплощадке.
- Розетка обеспечивает плотное соединение с вилкой, допускается любой радиус изгиба шнура, изделие обладает стойкостью к атмосферным воздействиям и перепадам температур.

Технические характеристики

Цвет	черный, оранжевый
Номинальный ток	6 А, 10 А
Номинальное напряжение	250 В/ 50 Гц
Сечение провода	2×0,75 мм ² 3×1,0 мм ²
Максимальная мощность нагрузки	1,3 кВт; 2,2 кВт
Степень защиты	IP20, IP44
Материал провода	ПВС
Температура эксплуатации, °С	+1 ÷ +35

Ассортимент

	Наименование	Длина, м	Сечение провода, мм ²	Степень защиты	Кол-во в упак., шт.	Артикул			
	Шнур УШ-01РВ с круглой вилкой и розеткой 2Р+РЕ	5	3×1	IP20	10	WUP10-05-K09-N			
	Шнур УШ-01РВ с круглой вилкой и розеткой 2Р+РЕ	10	3×1	IP20	8	WUP10-10-K09-N			
	Шнур УШ-01РВ с круглой вилкой и розеткой 2Р+РЕ	20	3×1	IP20	6	WUP10-20-K09-N			
	Шнур УШ-01РВ оранжевый с вилкой и розеткой 2Р+РЕ	5	3×1	IP44	10	WUP10-05-K09-44			
	Шнур УШ-01РВ оранжевый с вилкой и розеткой 2Р+РЕ	10	3×1	IP44	8	WUP10-10-K09-44			
	Шнур УШ-01РВ оранжевый с вилкой и розеткой 2Р+РЕ	20	3×1	IP44	6	WUP10-20-K09-44			
	Шнур УШ-01РВ оранжевый с вилкой и розеткой 2Р+РЕ	30	3×1	IP44	2	WUP10-30-K09-44			
	Шнур УШ-01РВ оранжевый с вилкой и розеткой 2Р+РЕ	40	3×1	IP44	2	WUP10-40-K09-44			
	Шнур УШ-01РВ оранжевый с вилкой и розеткой 2Р+РЕ	50	3×1	IP44	2	WUP10-50-K09-44			
	Наименование	Длина, м	Сечение провода, мм ²	Максимальная нагрузка, Вт при намотанном проводе	Заземление при размотанном проводе	Степень защиты	Кол-во в упак., шт.	Артикул	
	Удлинитель на рамке УР10	10	2×0,75	650	1300	нет	IP20	2	WKF20-06-01-10
	Удлинитель на рамке УР20	20	2×0,75	650	1300	нет	IP20	2	WKF20-06-01-20
	Удлинитель на рамке УР30	30	2×0,75	650	1300	нет	IP20	2	WKF20-06-01-30
	Удлинитель на рамке УР30	30	3×1	1100	2200	есть	IP20	2	WKF14-10-01-30
	Удлинитель на рамке УР40	40	3×1	1100	2200	есть	IP20	2	WKF14-10-01-40
	Удлинитель на рамке УР50	50	3×1	1100	2200	есть	IP20	2	WKF14-10-01-50
	Удлинитель на рамке УР10	10	3×1	1100	2200	есть	IP44	2	WKF14-10-01-10-44
	Удлинитель на рамке УР20	20	3×1	1100	2200	есть	IP44	2	WKF14-10-01-20-44
	Удлинитель на рамке УР30	30	3×1	1100	2200	есть	IP44	2	WKF14-10-01-30-44
	Удлинитель на рамке УР40	40	3×1	1100	2200	есть	IP44	2	WKF14-10-01-40-44
	Удлинитель на рамке УР50	50	3×1	1100	2200	есть	IP44	2	WKF14-10-01-50-44

Бокс для защиты кабельного соединения IP44

Предназначен для надежной защиты и фиксации кабельного соединения «вилка-розетка» подключаемых инструментов при строительных, монтажных, садовых работах.

Высокая степень защиты изделия препятствует попаданию влаги и пыли внутрь корпуса.



Преимущества

- Компактный размер изделия.
- Удобство и простота монтажа.
- Яркий цвет корпуса отлично заметен на строительных площадках, траве и земле.
- Высокие изоляционные и износостойкие свойства корпуса обеспечивают долгий срок службы.

Технические характеристики

Монтаж	открытый
Материал	полипропилен
Цвет	желтый
Степень защиты	IP44
Температура эксплуатации	-25 ÷ +40 °C

Особенности конструкции



Буртик по контуру обеспечивает дополнительную герметичность корпуса.

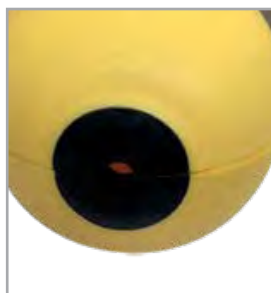

Два эластичных сальника под разные виды сечения кабеля.



Соединение «розетка-вилка» фиксируется к ребрам жесткости внутри корпуса, что препятствует разрыву кабельного соединения.



Подвес в комплекте для крепления во время проведения работ.



Ассортимент

Наименование	Артикул
Бокс для защиты кабельного соединения	WBX10-44-K05

Шнуры с выключателем и плоской вилкой

Позволяют заменить старые изношенные или поврежденные провода, «вдохнуть жизнь» в полюбившиеся изделия.



	Наименование	Длина, м	Количество в упаковке, шт.	Артикул
	Шнур УШ1КВ с плоской вилкой и выключателем 2P	2	100	WUP20-02-K01
	Шнур УШ1КВ с плоской вилкой и выключателем 2P	2	100	WUP20-02-K02
	Выключатель ВБ-01Б одноклавишный разборный для бра, белый		50	EVB10-K01-10
	Выключатель ВБ-01Ч одноклавишный разборный для бра, черный		50	EVB10-K02-10

Преимущества

- Шнур может использоваться потребителем для бытовых нужд и изготовителем различных электроприборов.
- Шнур снабжен выключателем для удобства эксплуатации электроприбора.
- Легко производить установку шнура, используя элементарные навыки владения отверткой, можно легко установить шнур, не прибегая к услугам мастерской.
- Позволяет превратить стационарный прибор в переносной.
- Вилка подходит к любому типу розетки (европейский и российский стандарт).

Технические характеристики

Марка провода	ШВВП
Сечение провода	2×0,75 мм ²
Максимальная нагрузка	1,2 кВт
Номинальный ток	2,5 А
Номинальное напряжение	250 В
Цвет шнура	белый, черный

Бытовые удлинители

Предназначены для использования в быту, в офисе, в загородном доме для подключения всевозможных электроприборов различного назначения (бытовая техника, промышленные инструменты и т.д.).



6

Преимущества

- Широкий ассортимент.
- Удобная розничная упаковка.
- Наличие выключателя позволяет отключить электроприборы, не вынимая вилки из штепсельной розетки.
- Корпус изготовлен из электробезопасного самозатухающего пластика. Не темнеет от времени, не выгорает на свету, не трескается и не раскаляется при механических воздействиях.

Технические характеристики

Цвет	белый
Номинальный ток	10 А, 16 А
Номинальное напряжение	250 В/ 50 Гц
Сечение провода	2 x 0,75мм ² ; 3 x 1,00 мм ²
Максимальная мощность нагрузки	2,2 кВт; 3,5 кВт
Материал провода	ПВС
Температура эксплуатации, °С	+1 ÷ +35

Особенности конструкции



Материал контактной группы – качественная латунь.



Материал многопроволочных жил кабеля – 100 % медь.



Кнопка выключателя утоплена и защищена от случайных нажатий.



Прочный и гибкий ПВХ-кабель с двойной изоляцией.









Неразборная вилка с противоизломным элементом.



Негорючий корпус выполнен из не поддерживающего горение полипропилена.

Ассортимент

	Наименование	Количество розеток	Длина, м	Количество в упаковке, шт.	Артикул
	Удлинитель Y02 без выключателя	2	3	15	WYP10-16-02-03-Z-N
		2	5	10	WYP10-16-02-05-Z-N
	Удлинитель Y03 без выключателя	3	1,5	14	WYP10-16-03-01-Z-17
		3	3	12	WYP10-16-03-03-Z-N
		3	5	12	WYP10-16-03-05-Z-N
	Удлинитель Y04 без выключателя	4	1,5	14	WYP10-16-04-01-Z-17
		4	3	14	WYP10-16-04-03-Z-N
		4	5	10	WYP10-16-04-05-Z-N
	Удлинитель Y05 без выключателя	5	3	8	WYP10-16-05-03-Z-N
		5	5	8	WYP10-16-05-05-Z-N
	Удлинитель Y06 без выключателя	6	3	6	WYP10-16-06-03-Z-N
		6	5	6	WYP10-16-06-05-Z-N
	Удлинитель Y2 без выключателя	2	1,5	15	WYP10-06-02-01-N
		2	3	15	WYP10-06-02-03-N
		2	5	10	WYP10-06-02-05-N
	Удлинитель Y3 без выключателя	3	1,5	14	WYP10-06-03-01-N
		3	3	12	WYP10-06-03-03-N
		3	5	12	WYP10-06-03-05-N
	Удлинитель Y4 без выключателя	4	1,5	14	WYP10-06-04-01-N
		4	3	14	WYP10-06-04-03-N
		4	5	10	WYP10-06-04-05-N
	Удлинитель Y5 без выключателя	5	3	8	WYP10-06-05-03-N
		5	5	8	WYP10-06-05-05-N

	Наименование	Количество розеток	Длина, м	Количество в упаковке, шт.	Артикул
	Удлинитель У02К с выключателем	2	3	12	WYP10-16-02-03-ZK-N
		2	5	10	WYP10-16-02-05-ZK-N
	Удлинитель У03К с выключателем	3	1,5	14	WYP10-16-03-01-ZK-17
		3	3	14	WYP10-16-03-03-ZK-N
		3	5	10	WYP10-16-03-05-ZK-N
	Удлинитель У04К с выключателем	4	1,5	10	WYP10-16-04-01-ZK-17
		4	3	8	WYP10-16-04-03-ZK-N
		4	5	8	WYP10-16-04-05-ZK-N
	Удлинитель У05К с выключателем	5	3	6	WYP10-16-05-03-ZK-N
		5	5	6	WYP10-16-05-05-ZK-N
	Удлинитель У06К с выключателем	6	3	6	WYP10-16-06-03-ZK-N
		6	5	6	WYP10-16-06-05-ZK-N
	Удлинитель УЗК с выключателем	3	3	14	WYP10-06-03-03-K-N
		3	5	10	WYP10-06-03-05-K-N

Бытовые удлинители серии UNO

Бытовые удлинители серии UNO предназначены для подключения к стационарным розеткам одного или нескольких электроприборов, оснащенных электрическими вилками.

**UNO**

Преимущества

- Одна из розеток развернута на 90° для удобного подключения электроприборов.
- Держатель на корпусе позволяет крепить удлинитель на вертикальных поверхностях.
- Эстетичный вид и современный дизайн.

Технические характеристики

Номинальный ток	16 А
Номинальное напряжение	250 В / 50 Гц
Сечение провода	3 x 1,5 мм ²
Максимальная мощность нагрузки	3,5 кВт
Материал провода	ПВХ
Температура эксплуатации, °С	+1 ÷ +35

Особенности конструкции



Шторки — защита от поражения электотоком и загрязнения розетки.



ПВС-кабель — прочный и гибкий, с двойной изоляцией.







Неразборная вилка с противоизломным элементом.



Негорючий корпус выполнен из не поддерживающего горение полипропилена.

Ассортимент







	Наименование	Количество розеток	Длина, м	Количество в упаковке, шт.	Артикул
	Удлинитель У03 без выключателя	3	1,5	14	WYP53-16-03-D15-Z
		3	3	14	WYP53-16-03-03-Z
		3	5	10	WYP53-16-03-05-Z
	Удлинитель У05 без выключателя	5	1,5	10	WYP53-16-05-D15-Z
		5	3	6	WYP53-16-05-03-Z
		5	5	6	WYP53-16-05-05-Z
	Удлинитель У03В с выключателем	3	1,5	10	WYP53-16-03-D15-ZK
		3	3	8	WYP53-16-03-03-ZK
		3	5	8	WYP53-16-03-05-ZK
	Удлинитель У05В с выключателем	5	1,5	8	WYP53-16-05-D15-ZK
		5	3	6	WYP53-16-05-03-ZK
		5	5	6	WYP53-16-05-05-ZK

Бытовые колодки серии CLASSIC

Предназначены для использования в быту, офисе, в загородном доме для подключения всевозможных электроприборов различного назначения (бытовая техника, промышленные инструменты и т.д.).



Колодки

Колодки	Наименование	Количество розеток	Длина, м	Количество в упаковке, шт.	Артикул
	Розетка переносная разборная К02 без выключателя	2	45	45	KYP11-16-02-00-Z
	Розетка переносная разборная К03 без выключателя	3	38	38	KYP11-16-03-00-Z
	Розетка переносная разборная К04 без выключателя	4	32	32	KYP11-16-04-00-Z
	Розетка переносная разборная К02В с выключателем	2	42	42	KYP11-16-02-00-ZK
	Розетка переносная разборная К03В с выключателем	3	30	30	KYP11-16-03-00-ZK
	Розетка переносная разборная К04В с выключателем	4	25	25	KYP11-16-04-00-ZK
	Розетка переносная разборная К05В с выключателем	6	15	15	KYP11-16-06-00-ZK

Преимущества

- Розеточные блоки колодок имеют оригинальный дизайн и изготовлены из негорючего глянцевого АБС-пластика белого цвета, устойчивого к механическим повреждениям.
- Шины контактных групп имеют дополнительный корпус изоляции, заземляющие контакты хромированы.
- Выключатель со световой индикацией утоплен в корпусе розеточного блока, что исключает случайное выключение прибора.
- Все колодки упакованы в плотный индивидуальный пакет с еврослотом, дизайн которого прекрасно подходит для розничных продаж.





Технические характеристики

Цвет	белый
Номинальный ток	16 А
Номинальное напряжение	250 В/ 50 Гц
Максимальная мощность нагрузки	3,5 кВт
Сечение кабеля	3×(0,75-1,5 мм ²)
Температура эксплуатации, °С	+1 ÷ +35

Тройники

Предназначены для подключения нескольких электроприборов, имеющих шнур с плоской или круглой вилкой, к стационарной одноместной розетке.



	Наименование	Количество розеток	Максимальная нагрузка, кВт	Количество в упаковке, шт.		Артикул
				групповой	транспортной	
	Тройник Т-01/01-2	1 круглая + 2 плоских	3,5	50	200	WTP10-16-21
	Тройник Т-01/02	2 круглых	3,5	50	200	WTP10-16-02
	Тройник Т-01/03	3 круглых	3,5	23	115	WTP10-16-03-Z-K01
	Тройник Т-01/03В	3 круглых	3,5	28	140	WTP10-16-03-ZK-K01

Преимущества

- Обеспечивают плотное обжатие присоединяемых вилок за счет упругих пластин контактной группы адаптера.
- Материал пластика обеспечивает надежную изоляцию от токопроводящих частей.
- Эстетичный вид и современный дизайн.
- Не выгорают и не трескаются под влиянием атмосферных факторов.
- Возможно разнообразное сочетание розеточных групп под любой стандарт.
- Выдвижная подставка для устойчивости тройника и удобства подключения электроприборов.

Технические характеристики

Номинальный ток	2,5 А; 16 А
Номинальное напряжение	250 В/ 50 Гц
Максимальная мощность нагрузки	3,5 кВт
Степень защиты	IP20
Температура эксплуатации	-10 ÷ +40 °С

Адаптер

Используется для подключения электроприбора, имеющего шнур с плоской или круглой вилкой, к стационарной одноместной розетке. Имеются два порта USB для зарядки различных устройств.



6

Преимущества

- Материал корпуса – высококачественный пластик.
- Мультиконсоль позволяет хранить гаджеты на верхней части адаптера во время зарядки.
- Прорезиненная часть мультиконсоли предотвращает падение устройств.
- Эстетичный вид и стильный дизайн.

Технические характеристики

Номинальное напряжение	250 В/ 50 Гц
Номинальный ток	16 А
Степень защиты	IP20
Количество розеток	1
Количество USB-портов	2
USB:	
напряжение питания для устройств	5 В
Максимальный выходной ток 2×USB	2×1200 мА или 1×2400 мА

Особенности конструкции



Ударопрочный поликарбонат устойчив к резким перепадам температуры и УФ-излучению.



Надежный контакт с вилкой за счет упругих пластин контактной группы.



Защитные шторки предохраняют от загрязнения функциональную часть адаптера.



Наименование	Количество в групповой упаковке	Количество в транспортной упаковке	Артикул
Адаптер T-02/01	12	48	WTP11-16-01-Z-K01

Сетевые фильтры

Защищают дорогостоящее и чувствительное электрооборудование (оргтехника, аудио-, видеотехника, бытовая техника) от бросков напряжения в сети и перегрузок.

Применение сетевых фильтров, за счет своевременного отключения от сети, позволяет увеличить помехозащиту линий и повысить электро- и пожаробезопасность при эксплуатации электроприборов. Сетевые фильтры особенно эффективны для рабочего места с персональным компьютером, оснащенного дополнительными периферийными устройствами.



6

Преимущества

- Сетевой фильтр обеспечивает защиту от перегрузки, защиту от короткого замыкания, защиту от импульсных перенапряжений.
- Материал корпуса из ударопрочного негорючего пластика.

Технические характеристики

Материал	полипропилен
Цвет	белый, серый, черный
Тип провода	ПВС

Номинальное напряжение	250 В/ 50 Гц
Максимальный ток нагрузки	16 А
Максимальная мощность нагрузки	2,2 кВт, 3,5 кВт
Максимальная энергия рассеивания	125 Дж
Максимальный импульсный ток	5 кА
Диапазон частот подавляемой помехи	100 кГц–100 МГц
Степень подавления помех	10–15 дБ
Сечение провода	3×1 мм ²
Диапазон рабочих температур, °С	+1 ÷ +35

Особенности конструкции



Розетка с заземлением и защитными шторками.



Медный кабель сечением $3 \times 1 \text{ мм}^2$.



Индикатор напряжения.



Выключатель позволяет отключать электроприборы, не вынимая вилки из розетки.

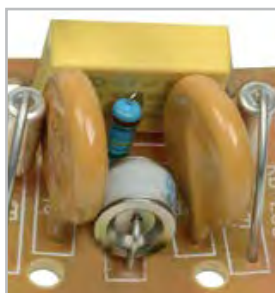

Два варистора обеспечивают защиту от импульсных перенапряжений.



Эргономичный дизайн. Корпус выполнен из высококачественного термостойкого износостойчивого полипропилена.



Термовыключатель предотвращает перегрев в случае превышения допустимой нагрузки.



Гибкий ввод предохраняет провод от излома.

Ассортимент

	Наименование	Кол-во розеток	Длина, м	Сечение провода, мм ²	Кол-во в упак., шт.	Цвет	Артикул
	Сетевой фильтр СФ-01К	1	пусто	пусто	20	Белый	WFP10-16-01-ZK-K01
	Сетевой фильтр СФ-03К	3	1,5	3x1	6	белый	WFP10-16-03-01-N
	Сетевой фильтр СФ-05К	5	1,5	3x1	5	белый	WFP10-16-05-01-N
	Сетевой фильтр СФ-05К	5	3	3x1	5	белый	WFP10-16-05-03-N
	Сетевой фильтр СФ-05К	5	5	3x1	5	белый	WFP10-16-05-05-N
	Сетевой фильтр СФ-05К	5	3	3x1	5	серый	WFP10-16-05-03-ZK-K03
	Сетевой фильтр СФ-05К	5	3	3x1	5	черный	WFP10-16-05-03-ZK-K02
	Сетевой фильтр СФ-05К	5	3	3x1	5	серый	WFP10-16-05-05-ZK-K03
	Сетевой фильтр СФ-05К	5	3	3x1	5	черный	WFP10-16-05-05-ZK-K02

Удлинитель на катушке

При помощи удлинителя на катушке легко подключить удаленные на расстояние до 50 м от стационарной розетки электроприборы, имеющие шнур с плоской или круглой вилкой.

Незаменимы на стройке, на садовом участке, на съемочной площадке, в парках с аттракционами, в промышленности и в быту.



6

Преимущества

- Ярко-желтый цвет делает заметным в траве и пыли.
- Устойчивая рама из стали.
- Литая вилка в цвет кабеля.
- Удобная прорезиненная ручка.
- Высококачественный ударопрочный пластик (серия INDUSTRIAL PLUS).
- Необходимая техническая информация на лицевой стороне корпуса.

Технические характеристики

Номинальное напряжение	230 В/ 50 Гц
Номинальный ток	6 А, 10 А, 16 А
Сечение проводников	2×0,75 мм ² 3×1,0 мм ² 3×1,5 мм ²
Максимальная мощность нагрузки	1,3 кВт; 2,2 кВт; 3,5 кВт
Степень защиты	IP20, IP44
Диаметр штыря вилки	4,8 мм

Особенности конструкции



Термозащита в каждой катушке.



Фиксатор кабеля с вилкой.



Удобная рукоятка для наматывания кабеля на катушку.



Пластиковый флажок позволяет фиксировать необходимую длину кабеля.



Защитные крышки от пыли и влаги.



Стальной барабан толщиной 1,0 мм (серия Professional).



Кабель КГ: эксплуатация при температуре до $-25\text{ }^{\circ}\text{C}$ (серия Professional).

Ассортимент

Серия GARDEN

Наименование	Длина, м	Заземление	Сечение провода, мм ²	Максимальная нагрузка, Вт		Степень защиты	Кол-во в упак., шт.	Артикул
				при намотанном проводе	при разматанном проводе			
Катушка переносная УК10	10	нет	2×0,75	650	1300	IP20	10	WKP23-06-04-10



Катушка переносная УК20	20	нет	2×0,75	650	1300	IP20	1	WKP23-06-04-20
Катушка переносная УК30	30	нет	2×0,75	650	1300	IP20	1	WKP23-06-04-30
Катушка переносная УК40	40	нет	2×1,00	1100	2200	IP20	1	WKP23-10-04-40

Серия INDUSTRIAL

Катушка переносная УК10	10	есть	3×1,00	1100	2200	IP20	10	WKP14-10-04-10
Катушка переносная УК10	10	есть	3×1,50	1750	3500	IP20	10	WKP15-16-04-10



Катушка переносная УК20	20	есть	3×1,00	1100	2200	IP20	1	WKP14-10-04-20
Катушка переносная УК20	20	есть	3×1,50	1750	3500	IP20	1	WKP15-16-04-20
Катушка переносная УК30	30	есть	3×1,00	1100	2200	IP20	1	WKP14-10-04-30
Катушка переносная УК30	30	есть	3×1,50	1750	3500	IP20	1	WKP15-16-04-30
Катушка переносная УК40	40	есть	3×1,00	1100	2200	IP20	1	WKP14-10-04-40
Катушка переносная УК40	40	есть	3×1,50	1750	3500	IP20	1	WKP15-16-04-40
Катушка переносная УК50	50	есть	3×1,50	1750	3500	IP20	1	WKP15-16-04-50

Серия INDUSTRIAL PLUS

Катушка переносная УК20	20	есть	3×1,50	1750	3500	IP44	1	WKP15-16-04-20-44
Катушка переносная УК30	30	есть	3×1,50	1750	3500	IP44	1	WKP15-16-04-30-44
Катушка переносная УК40	40	есть	3×1,50	1750	3500	IP44	1	WKP15-16-04-40-44
Катушка переносная УК50	50	есть	3×1,50	1750	3500	IP44	1	WKP15-16-04-50-44

Серия PROFESSIONAL

Катушка переносная УК20	20	есть	3×1,50	1750	3500	IP44	1	WKP16-16-04-20-44
Катушка переносная УК30	30	есть	3×1,50	1750	3500	IP44	1	WKP16-16-04-30-44
Катушка переносная УК30	30	есть	3×2,50	1750	3500	IP44	1	WKP17-16-04-30-44
Катушка переносная УК40	40	есть	3×1,50	1750	3500	IP44	1	WKP16-16-04-40-44
Катушка переносная УК40	40	есть	3×2,50	1750	3500	IP44	1	WKP17-16-04-40-44
Катушка переносная УК50	50	есть	3×1,50	1750	3500	IP44	1	WKP16-16-04-50-44
Катушка переносная УК50	50	есть	3×2,50	1750	3500	IP44	1	WKP17-16-04-50-44

Разборные вилки и розетки

Разборные вилки и розетки успешно применяются в быту для ремонта электроприборов, удлинителей и т.д.



6

Преимущества

- Ассортиментная линейка составлена с учетом тенденций рыночного спроса и включает перечень наиболее актуальных и популярных позиций вилок и розеток.
- Эргономичное исполнение изделий позволяет их комфортно и безопасно эксплуатировать.
- Контактная группа и зажим кабеля позволяют провести удобный и быстрый монтаж.
- Материал корпуса — негорючий АБС-пластик.
- Вся продукция соответствует требованиям действующего российского законодательства в области безопасности продукции.

- Образцы новой серии успешно прошли испытания на соответствие требованиям международных стандартов, что подтверждено получением сертификата Таможенного союза, действующего на территории Республики Беларусь, Казахстана и РФ.

Технические характеристики

Цвет	белый, черный
Номинальный ток	16 А, 32 А
Номинальное напряжение	250 В/ 50 Гц
Максимальное сечение присоединяемых проводников	до 2,5 мм ²
Контактные зажимы	винтовые

Ассортимент

	Наименование	Количество в групповой упаковке, шт.	Артикул
	Вилка разборная прямая с з/к ВПп10-01-Ст 16А белая	50	EVP10-16-01-K01
	Вилка разборная прямая с з/к ВПп10-02-Ст 16А черная	50	EVP10-16-01-K02
	Вилка разборная прямая без з/к ВПп20-01-Ст 6А белая	80	EVP20-06-01-K01
	Вилка разборная прямая без з/к ВПп20-02-Ст 6А черная	80	EVP20-06-01-K02
	Вилка разборная угловая с з/к ВПу11-01-Ст 16А белая	50	EVP11-16-01-K01
	Вилка разборная угловая с з/к ВПу11-02-Ст 16А черная	50	EVP11-16-01-K02
	Вилка разборная угловая с з/к с кольцом ВПу12-01-Ст 16А белая	50	EVP12-16-01-K01
	Вилка разборная угловая с з/к с кольцом ВПу12-02-Ст 16А черная	50	EVP12-16-01-K02
	Розетка разборная прямая с з/к РПп10-01-Ст 16А белая	40	ERP10-16-01-K01
	Розетка разборная прямая с з/к РПп10-02-Ст 16А черная	50	ERP10-16-01-K02
	Вилка разборная для плиты с з/к ВПпл10-01-Ст 32А	10	EVP10-32-01-K01
	Розетка разборная для плиты с з/к о/у РПпл10-01-Ст 32А	10	ERP10-32-01-K01
	Розетка разборная для плиты с з/к с/у РПпл11-01-Ст 32А	10	ERP11-32-01-K01

Розетки-таймеры

Предназначены для включения и отключения электроприборов через заданный промежуток времени в течение суток/недели. Обеспечивают оптимальное расходование электроэнергии.

Области применения розеток-таймеров: автоматическое включение и выключение освещения, управление бытовыми электроприборами и системой отопления, имитация присутствия, экономия электроэнергии, автоматизация аквариума, управление системами полива.



6

Преимущества

- Материал корпуса – ударопрочный поликарбонат, устойчивый к резким перепадам температуры и УФ-излучению.
- Защитные шторки предохраняют от загрязнения функциональную часть розетки-таймера.
- Использование в доме (IP20) и вне помещений (IP44).
- Простое программирование.
- Встроенный аккумулятор поддерживает работу программы при отключенном электропитании.
- Широкая область применения.

Технические характеристики

Номинальное напряжение	250 В/ 50 Гц
Номинальный ток розетки	16 А
Номинальный ток нагрузки	8 А (электронные), 16 А
Максимальная мощность нагрузки	1800 Вт (электронные), 3680 Вт
Срок службы механизмов вкл./откл.	более 5000 циклов
Степень защиты	IP20, IP44
Температура эксплуатации	-10 ÷ + 40

Ассортимент

Розетки-таймеры механические		Наименование	Цикл работы	Макс. число циклов вкл/откл в 24-час. формате	Количество в транспортной упаковке, шт	Артикул
		РТМ-1 Розетка-таймер механический	суточный	48	40	ERT-20-1-16-S-30-0-20-K01
		РТМ-2 Розетка-таймер механический с индикацией	суточный	96	48	ERT-20-1-16-S-15-1-20-K01
		РТМ-3 Розетка-таймер механический	суточный	96	48	ERT-21-1-16-S-15-0-20-K01
		РТМ-4 Розетка-таймер механический	суточный	48	24	ERT-20-1-16-S-30-0-44-K01
Розетки-таймеры электронные		Наименование	Цикл работы	Макс. число циклов вкл/откл в недельном формате	Количество в транспортной упаковке, шт	Артикул
		РТ3-1 Розетка-таймер электронный	недельный	140	60	ERT-10-1-16-N-01-5-20-K01
		РТ3-2 Розетка-таймер электронный с индикацией	суточный		36	ERT-12-1-16-0-00-4-20-K01
		РТ3-3 Розетка-таймер электронный	недельный	140	24	ERT-10-1-16-N-01-5-44-K01

Силовые разъемы

Силовые разъемы серии MAGNUM



Оригинальная конструкция силовых разъемов MAGNUM разработана инженерами IEK GROUP в строгом соответствии с требованиями международных и российских стандартов и с учетом пожеланий потребителей – профессиональных электриков и монтажников. Конструктивное решение силовых разъемов MAGNUM сочетает в себе лучший мировой опыт с рядом специализированных уникальных доработок инженеров IEK GROUP.

Прогрессивные конструкторские решения в сочетании с применением высококачественных материалов и высоким уровнем производства гарантируют высокую надежность и безопасность конструкции, эргономичность и экологичность изделий, максимальное удобство монтажа и демонтажа силовых разъемов MAGNUM.

Силовые разъемы MAGNUM подходят для подключения строительного электрооборудования и электроинструмента, электроснабжения временных сооружений и бытовок, станков и другого промышленного оборудования, для электроснабжения спортивных сооружений и объектов культурно-массовых мероприятий, гостиниц, турбаз и т.д. Силовые разъемы MAGNUM IEK® производятся в России, на основной производственной площадке IEK GROUP.

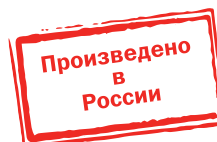

MAGNUM

Преимущества

- Пластиковые детали разъемов изготавливаются из самозатухающих материалов, обладают высокой прочностью, стойкостью к ударным нагрузкам, отличными диэлектрическими показателями, высокой стойкостью к изнашиванию и истиранию.
- Все пластиковые детали разъемов имеют усиленную конструкцию, выдерживающую повышенные нагрузки и жесткие условия эксплуатации.
- Усиленная система присоединения проводников во всех разъемах.
- Крышки обеспечивают защиту от попадания внутрь разъема пыли, влаги и надежно закреплены.
- Винты на корпусе расположены максимально удобно.
- Можно эксплуатировать во влажной среде (IP44, IP67).

- Шероховатая поверхность изделий обеспечивает удобный захват, что особенно важно при работе в неблагоприятных погодных условиях (например, при высокой влажности или отрицательных температурах).

Технические характеристики

Номинальный ток, А	16, 32, 63, 125
Диапазон рабочего напряжения, В	200–250; 380–415
Номинальное напряжение по изоляции, В	500
Номинальная частота сети, Гц	50
Положение заземляющего контакта, ч	6
Рабочая температура	–25 ÷ +40 °С
Степень защиты по ГОСТ 14254	IP44, IP67
Группа механического исполнения по ГОСТ 17516.1	M1

Особенности конструкции



Зажимы столбчатого типа с двумя винтами направлены в одну сторону для удобства монтажа. Торцы винтов зашлифованы, что исключает перерезание жил.



В стационарных разъемах боковые отверстия под винты располагаются внутри корпуса. После сборки винты оказываются утопленными в нише, что исключает их повреждение.



На крышках розеток предусмотрены верхний рычаг и нижний зацеп для комфортного открывания крышки одной рукой.



Цанговый зажим с сальником из эластичного материала, благодаря наличию зубцов на цангах, обеспечивает при затяжке гайки надежную фиксацию кабеля в корпусе, а также требуемую степень защиты IP.



Стационарные разъемы имеют два ввода для кабеля – донный и верхний. Оба ввода снабжены пластиковыми мембранами для обеспечения степени защиты IP.



Гайка для затяжки цангового зажима со шлицами для отвинчивания и завинчивания. Для упора ключа предусмотрен бортик. Специальные выступы-упоры на поверхности служат для удобного закручивания гайки рукой.

Расшифровка обозначений

ССИ-013 MAGNUM

ССИ – Силовые соединители IEK® серии MAGNUM

























- 0** – вид
- 0** – вилка переносная
 - 1** – розетка стационарная
 - 2** – розетка переносная (коннектор)
 - 4** – розетка наклонная скрытой установки
 - 5** – вилка стационарная
- 1** – величина тока, А
- 1** – 16
 - 2** – 32
 - 3** – 63
 - 4** – 125
- 3** – число контактов
- 3** – 2P + PE
 - 4** – 3P + PE
 - 5** – 3P + N + PE



Разъемы на токи 63 и 125 А оснащены «пилотным» контактом, который включается после того, как другие контакты вилки соединены, а при отключении именно он размыкается первым.

Ассортимент











Переносные вилки	Расположение контактов	Наименование	Количество полюсов	Ключ	Номинальный ток, А	Номинальное напряжение, В	Степень защиты	Артикул
		ССИ-013 MAGNUM	2P+PE	6 ч	16	250	IP44	PSN01-016-3
		ССИ-014 MAGNUM	3P+PE	6 ч	16	380	IP44	PSN02-016-4
		ССИ-015 MAGNUM	3P+PE+N	6 ч	16	380	IP44	PSN02-016-5
		ССИ-023 MAGNUM	2P+PE	6 ч	32	250	IP44	PSN01-032-3
		ССИ-024 MAGNUM	3P+PE	6 ч	32	380	IP44	PSN02-032-4
		ССИ-025 MAGNUM	3P+PE+N	6 ч	32	380	IP44	PSN02-032-5
		ССИ-033 MAGNUM	2P+PE	6 ч	63	250	IP67	PSN01-063-3
		ССИ-034 MAGNUM	3P+PE	6 ч	63	380	IP67	PSN02-063-4
		ССИ-035 MAGNUM	3P+PE+N	6 ч	63	380	IP67	PSN02-063-5
		ССИ-045 MAGNUM	3P+PE+N	6 ч	125	380	IP67	PSN02-125-5
Переносные розетки		ССИ-213 MAGNUM	2P+PE	6 ч	16	250	IP44	PSN21-016-3
								
		ССИ-214 MAGNUM	3P+PE	6 ч	16	380	IP44	PSN22-016-4
		ССИ-215 MAGNUM	3P+PE+N	6 ч	16	380	IP44	PSN22-016-5

	Расположе- ние контактов	Наимено- вание	Количество полосов	Ключ	Номинальный ток, А	Номинальное напряжение, В	Степень защиты	Артикул
		ССИ-223 MAGNUM	2P+PE	6 ч	32	250	IP44	PSN21-032-3
		ССИ-224 MAGNUM	3P+PE	6 ч	32	380	IP44	PSN22-032-4
		ССИ-225 MAGNUM	3P+PE+N	6 ч	32	380	IP44	PSN22-032-5
		ССИ-233 MAGNUM	2P+PE	6 ч	63	250	IP67	PSN21-063-3
		ССИ-234 MAGNUM	3P+PE	6 ч	63	380	IP67	PSN22-063-4
		ССИ-235 MAGNUM	3P+PE+N	6 ч	63	380	IP67	PSN22-063-5
Стационарные вилки для открытой проводки		ССИ-513 MAGNUM	2P+PE	6 ч	16	250	IP44	PSN51-016-3
								
		ССИ-514 MAGNUM	3P+PE	6 ч	16	380	IP44	PSN52-016-4
		ССИ-515 MAGNUM	3P+PE+N	6 ч	16	380	IP44	PSN52-016-5
		ССИ-523 MAGNUM	2P+PE	6 ч	32	250	IP44	PSN51-032-3
		ССИ-524 MAGNUM	3P+PE	6 ч	32	380	IP44	PSN52-032-4
		ССИ-525 MAGNUM	3P+PE+N	6 ч	32	380	IP44	PSN52-032-5

Стационарные розетки для открытой проводки

	Расположение контактов	Наименование	Количество полюсов	Ключ	Номинальный ток, А	Номинальное напряжение, В	Степень защиты	Артикул
		CCI-113 MAGNUM	2P+PE	6 ч	16	250	IP44	PSN11-016-3
		CCI-114 MAGNUM	3P+PE	6 ч	16	380	IP44	PSN12-016-4
		CCI-115 MAGNUM	3P+PE+N	6 ч	16	380	IP44	PSN12-016-5
		CCI-123 MAGNUM	2P+PE	6 ч	32	250	IP44	PSN11-032-3
		CCI-124 MAGNUM	3P+PE	6 ч	32	380	IP44	PSN12-032-4
		CCI-125 MAGNUM	3P+PE+N	6 ч	32	380	IP44	PSN12-032-5
		CCI-133 MAGNUM	2P+PE	6 ч	63	250	IP67	PSN11-063-3
		CCI-134 MAGNUM	3P+PE	6 ч	63	380	IP67	PSN12-063-4
		CCI-135 MAGNUM	3P+PE+N	6 ч	63	380	IP67	PSN12-063-5
		CCI-145 MAGNUM	3P+PE+N	6 ч	125	380	IP67	PSN12-125-5

Стационарные розетки для скрытой проводки	Расположение контактов	Наименование	Кол-во полюсов	Ключ	Номинальный ток, А	Номинальное напряжение, В	Степень защиты	Артикул
		ССИ-413 MAGNUM	2P+PE	6 ч	16	250	IP44	PSN41-016-3
		ССИ-414 MAGNUM	3P+PE	6 ч	16	380	IP44	PSN42-016-4
		ССИ-415 MAGNUM	3P+PE+N	6 ч	16	380	IP44	PSN42-016-5
		ССИ-423 MAGNUM	2P+PE	6 ч	32	220	IP44	PSN41-032-3
		ССИ-424 MAGNUM	3P+PE	6 ч	32	380	IP44	PSN42-032-4
		ССИ-425 MAGNUM	3P+PE+N	6 ч	32	380	IP44	PSN42-032-5
		ССИ-433 MAGNUM	2P+PE	6 ч	63	250	IP67	PSN71-063-3-2-67
		ССИ-434 MAGNUM	3P+PE	6 ч	63	380	IP67	PSN72-063-4-2-67
		ССИ-435 MAGNUM	3P+PE+N	6 ч	63	380	IP67	PSN70-063-5-2-67
		ССИ-445 MAGNUM	3P+ PE+N	6 ч	125	380	IP67	PSN70-125-5-2-67

Розетки панельные SCHUKO	Расположение контактов	Наименование	Кол-во полюсов	Номинальный ток, А	Номинальное напряжение, В	Степень защиты	Артикул
		РП11-3 Розетка с заземляющим контактом с крышкой MAGNUM	2P+PE	16	220	IP44	PSN71-016-3-2-44-K07
		РП12-3 Розетка с заземляющим контактом с крышкой MAGNUM	2P+PE	16	220	IP54	PSN71-016-3-2-54-K07
		РП13-3 Розетка с заземляющим контактом с крышкой MAGNUM	2P+PE	16	220	IP54	PSN71-016-3-2-54-K03
		РП14-3 Розетка с заземляющим контактом с крышкой MAGNUM	2P+PE	16	220	IP54	PSN71-016-3-2-54-K02
		РП17-3 Розетка с увеличенным фланцем с заземляющим контактом с крышкой MAGNUM	2P+PE	16	220	IP54	PSN71-016-3-4-54-K07

Таблицы выбора

Промышленные розетки и вилки серии MAGNUM с номинальным током 16 и 32 А



Номинальный ток, А	Номинальное напряжение, В	Кол-во полюсов	Переносные вилки IP44	Переносные розетки IP44	Стационарные вилки для открытой проводки IP44	Стационарные розетки для открытой проводки IP44	Стационарные розетки для скрытой проводки IP44
16	200–250	2P+PE	ССИ-013	ССИ-213	ССИ-513	ССИ-113	ССИ-413
16	380–415	3P+PE	ССИ-014	ССИ-214	ССИ-514	ССИ-114	ССИ-414
16	380–415	3P+PE+N	ССИ-015, ССИ-025	ССИ-215, ССИ-225	ССИ-515, ССИ-525	ССИ-115, ССИ-125	ССИ-415, ССИ-425
32	200–250	2P+PE	ССИ-023	ССИ-223	ССИ-523	ССИ-123	ССИ-423
32	380–415	3P+PE	ССИ-024	ССИ-224	ССИ-524	ССИ-124	ССИ-424
32	380–415	3P+PE+N	ССИ-025	ССИ-225	ССИ-525	ССИ-125	ССИ-425

Промышленные розетки и вилки серии MAGNUM с номинальным током 63 и 125 А



Номинальный ток, А	Номинальное напряжение, В	Кол-во полюсов	Переносные вилки IP67	Переносные розетки IP67	Стационарные розетки для открытой проводки IP67	Стационарные розетки для скрытой проводки IP67
63	200–250	2P+PE	ССИ-033	ССИ-233	ССИ-133	ССИ-433
63	380–415	3P+PE	ССИ-034	ССИ-234	ССИ-134	ССИ-434
63	380–415	3P+PE+N	ССИ-035	ССИ-235	ССИ-135	ССИ-435
125	380–415	3P+PE+N	ССИ-045	–	ССИ-145	ССИ-445

Габаритные размеры

Переносные вилки ССИ-013÷ССИ-045

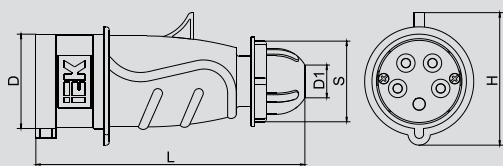

Наименование	L	H	D	D1
ССИ-013	143	58	43,6	15
ССИ-014	143	59	49,2	15
ССИ-015	172	71	56	22
ССИ-023	180	74	57	22
ССИ-024	180	74	57	22
ССИ-025	183	81	63	22
ССИ-033	232	108	69,5	15÷37
ССИ-034	232	108	69,5	15÷37
ССИ-035	232	108	69,5	15÷37
ССИ-045	300	122	81	24÷49

Переносные розетки ССИ-213÷ССИ-235

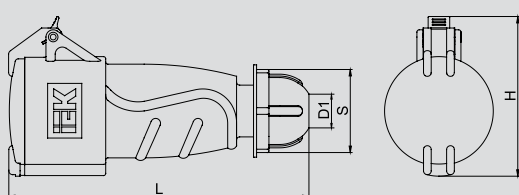

Наименование	L	H	D	D1
ССИ-213	150,6	76	51,7	15
ССИ-214	150,6	82	55,4	15
ССИ-215	181	86	63	22
ССИ-223	192	93,5	64	22
ССИ-224	192	93,5	64	22
ССИ-225	195	102,8	70	22
ССИ-233	245	115	108	13÷16
ССИ-234	245	115	108	13÷16
ССИ-235	245	115	108	13÷16

Стационарные вилки ССИ-513÷ССИ-525



Наименование	L	H	D
ССИ-513	130,6	80	44
ССИ-514	131,6	80	50
ССИ-515	132	80	56
ССИ-523	142	80	56,7
ССИ-524	142	80	56,7
ССИ-525	142,8	80	63

Стационарные розетки ССИ-113÷ССИ-125

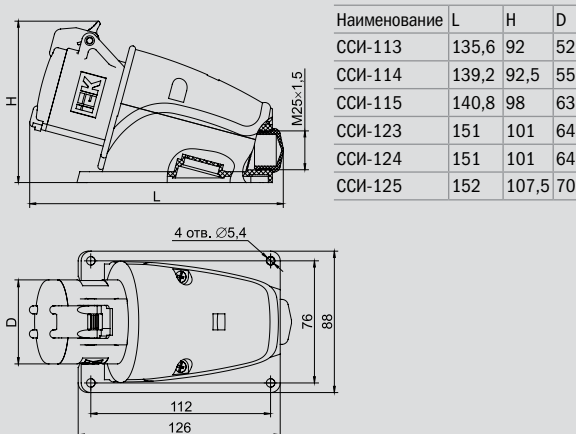

Наименование	L	H	D
ССИ-113	135,6	92	52
ССИ-114	139,2	92,5	55
ССИ-115	140,8	98	63
ССИ-123	151	101	64
ССИ-124	151	101	64
ССИ-125	152	107,5	70

Стационарные розетки для скрытой проводки ССИ-413÷ССИ-415

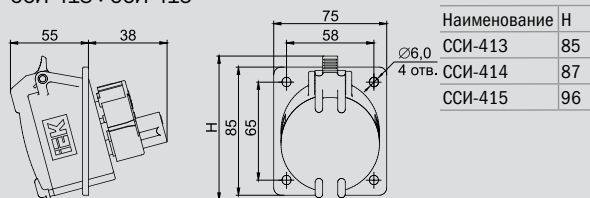

Наименование	H
ССИ-413	85
ССИ-414	87
ССИ-415	96

Панельные розетки РП11-3÷РП17-3

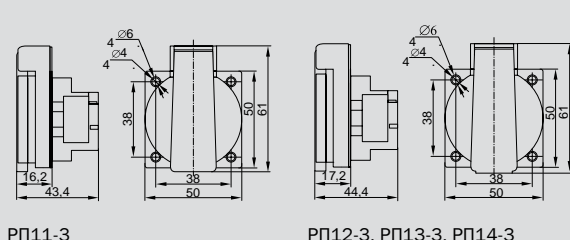

РП11-3

РП12-3, РП13-3, РП14-3

Стационарные розетки для скрытой проводки ССИ-423÷ССИ-425

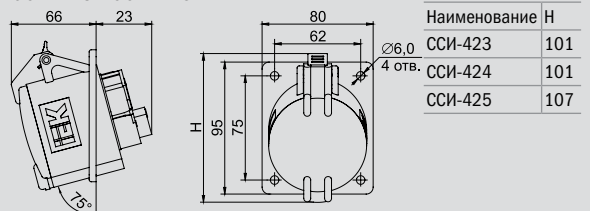

Наименование	H
ССИ-423	101
ССИ-424	101
ССИ-425	107

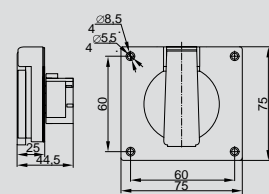

РП17-33

Силовые разъемы

Силовые штепсельные разъемы незаменимы при эксплуатации внутри помещений и на открытом воздухе совместно с мобильным электрооборудованием с кабельной системой питания и стационарным электрооборудованием однофазного и трехфазного исполнения. Подходят для подключения строительного электрооборудования и электроинструмента, станков и другого промышленного оборудования, для электроснабжения бытовок и киосков, для использования в гостиницах, домах отдыха, на турбазах и т.д.



6

Преимущества

- Корпуса и изолирующие детали, несущие токоведущие части силовых разъемов, выполнены из термостойких и самозатухающих материалов.
- Крышки обеспечивают защиту от попадания внутрь разъема пыли, влаги и надежно закреплены.
- Пружины защищены от коррозии.
- Винты, применяемые для механических и электротехнических соединений, защищены от самоотвинчивания.
- Возможность эксплуатации во влажной среде (IP44, IP54).
- Наличие специального сальника для кабеля различного сечения.
- Наличие пространства для размещения кабеля.

Технические характеристики

Номинальный ток, А	16, 32, 63, 125
Диапазон рабочего напряжения, В	200–250; 380–415
Номинальное напряжение по изоляции, В	500
Номинальная частота сети, Гц	50
Положение заземляющего контакта, ч	6
Рабочая температура	–25 ÷ + 40 °С
Степень защиты по ГОСТ 14254-96	IP44, IP54

Особенности конструкции



Части из эластомерных материалов: уплотнительные кольца, сальники, устойчивые к старению.



Пластмассовый шип на корпусе силового разъема позволяет фиксировать крышку ответной части соединения и предотвратить возможное несанкционированное отключение при механическом воздействии на присоединенный кабель вследствие его натяжения.



Винты, применяемые для механических и электрических соединений, защищены от самоотвинчивания и коррозии.



Кабельный ввод снабжен сальником, исключающим повреждение кабеля. Сальник подходит для кабеля различного диаметра.



Штыревые контакты изготовлены из электротехнической латуни, розеточные узлы – из фосфористой бронзы. Для защиты от коррозии все элементы покрыты никелем.



Давление, оказываемое контактными гнездами на контактные вилки, препятствует легкому вводу и выводу вилки. Вилка не выпадает из штепсельной розетки при нормальной эксплуатации.

Расшифровка обозначений

ССИ-013

ССИ – Силовые соединители IEK®

0 – вид

0 – вилка переносная

1 – розетка стационарная

2 – розетка переносная (коннектор)

4 – розетка наклонная скрытой установки

5 – вилка стационарная

1 – величина тока, А

1 – 16

2 – 32

3 – 63

4 – 125





















3 – число контактов

3 – 2P + PE

4 – 3P + PE

5 – 3P + N + PE

Ассортимент

Переносные вилки	Расположение контактов	Наименование	Количество полюсов	Ключ	Номинальный ток, А	Номинальное напряжение, В	Степень защиты	Артикул
		ССИ-013	2P+PE	6 ч	16	~ 250	IP44	PSR01-016-3
		ССИ-014	3P+PE	6 ч	16	~ 380	IP44	PSR02-016-4
		ССИ-015	3P+PE+N	6 ч	16	~ 380	IP44	PSR02-016-5
		ССИ-023	2P+PE	6 ч	32	~ 250	IP44	PSR01-032-3
		ССИ-024	3P+PE	6 ч	32	~ 380	IP44	PSR02-032-4
		ССИ-025	3P+PE+N	6 ч	32	~ 380	IP44	PSR02-032-5
		ССИ-033	2P+PE	6 ч	63	~ 250	IP54	PSR01-063-3
		ССИ-034	3P+PE	6 ч	63	~ 380	IP54	PSR02-063-4
		ССИ-035	3P+PE+N	6 ч	63	~ 380	IP54	PSR02-063-5
		ССИ-045	3P+PE+N	6 ч	125	~ 380	IP54	PSR02-125-5

Переносные розетки

	Расположе- ние контактов	Наимено- вание	Количество полюсов	Ключ	Номинальный ток, А	Номинальное напряжение, В	Степень защиты	Артикул
		ССИ-213	2P+PE	6 ч	16	~ 250	IP44	PSR21-016-3
		ССИ-214	3P+PE	6 ч	16	~ 380	IP44	PSR22-016-4
		ССИ-215	3P+PE+N	6 ч	16	~ 380	IP44	PSR22-016-5
		ССИ-223	2P+PE	6 ч	32	~ 250	IP44	PSR21-032-3
		ССИ-224	3P+PE	6 ч	32	~ 380	IP44	PSR22-032-4
		ССИ-225	3P+PE+N	6 ч	32	~ 380	IP44	PSR22-032-5
		ССИ-233	2P+PE	6 ч	63	~ 250	IP54	PSR21-063-3
		ССИ-234	3P+PE	6 ч	63	~ 380	IP54	PSR22-063-4
		ССИ-235	3P+PE+N	6 ч	63	~ 380	IP54	PSR22-063-5

Стационарные вилки



Расположение контактов	Наименование	Количество полюсов	Ключ	Номинальный ток, А	Номинальное напряжение, В	Степень защиты	Артикул
	ССИ-513	2P+PE	6 ч	16	~ 250	IP44	PSR51-016-3



	ССИ-514	3P+PE	6 ч	16	~ 380	IP44	PSR52-016-4
--	---------	-------	-----	----	-------	------	-------------



	ССИ-515	3P+PE+N	6 ч	16	~ 380	IP44	PSR52-016-5
--	---------	---------	-----	----	-------	------	-------------



	ССИ-523	2P+PE	6 ч	32	~ 250	IP44	PSR51-032-3
--	---------	-------	-----	----	-------	------	-------------



	ССИ-524	3P+PE	6 ч	32	~ 380	IP44	PSR52-032-4
--	---------	-------	-----	----	-------	------	-------------



	ССИ-525	3P+PE+N	6 ч	32	~ 380	IP44	PSR52-032-5
--	---------	---------	-----	----	-------	------	-------------

Стационарные розетки













	ССИ-113	2P+PE	6 ч	16	~ 250	IP44	PSR11-016-3
--	---------	-------	-----	----	-------	------	-------------



	ССИ-114	3P+PE	6 ч	16	~ 380	IP44	PSR12-016-4
--	---------	-------	-----	----	-------	------	-------------





	Расположе- ние контактов	Наимено- вание	Количество полюсов	Ключ	Номинальный ток, А	Номинальное напряжение, В	Степень защиты	Артикул
		ССИ-115	3P+PE+N	6 ч	16	~ 380	IP44	PSR12-016-5
		ССИ-123	2P+PE	6 ч	32	~ 250	IP44	PSR11-032-3
		ССИ-124	3P+PE	6 ч	32	~ 380	IP44	PSR12-032-4
		ССИ-125	3P+PE+N	6 ч	32	~ 380	IP44	PSR12-032-5
		ССИ-133	2P+PE	6 ч	63	~ 250	IP54	PSR11-063-3
		ССИ-134	3P+PE	6 ч	63	~ 380	IP54	PSR12-063-4
		ССИ-135	3P+PE+N	6 ч	63	~ 380	IP54	PSR12-063-5
		ССИ-145	3P+PE+N	6 ч	125	~ 380	IP54	PSR12-125-5

Стационарные розетки для скрытой проводки

	Расположение контактов	Наименование	Кол-во полюсов	Ключ	Номинальный ток, А	Номинальное напряжение, В	Степень защиты	Артикул
		ССИ-413	2P+PE	6 ч	16	~ 250	IP44	PSR41-016-3
		ССИ-414	3P+PE	6 ч	16	~ 380	IP44	PSR42-016-4
		ССИ-415	3P+PE+N	6 ч	16	~ 380	IP44	PSR42-016-5
		ССИ-423	2P+PE	6 ч	32	~ 250	IP44	PSR41-032-3
		ССИ-424	3P+PE	6 ч	32	~ 380	IP44	PSR42-032-4
		ССИ-425	3P+PE+N	6 ч	32	~ 380	IP44	PSR42-032-5

6

Силовые адаптеры

		ССИ-1012-214	3P+PE	6 ч	16	~ 380	IP44	PAS22-016-4
		ССИ-1013-214	3P+PE	6 ч	16	~ 380	IP44	PAS32-016-4

Таблицы выбора

Промышленные розетки и вилки с номинальным током 16 и 32 А



Номинальный ток, А	Номинальное напряжение, В	Кол-во полюсов	Переносные вилки IP44	Переносные розетки IP44	Стационарные розетки для открытой проводки IP44	Стационарные вилки для открытой проводки IP44	Стационарные розетки для скрытой проводки IP44
16	200–250	2Р+РЕ	ССИ-013	ССИ-213	ССИ-113	ССИ-513	ССИ-413
16	380–415	3Р+РЕ	ССИ-014	ССИ-214	ССИ-114	ССИ-514	ССИ-414
16	380–415	3Р+РЕ+N	ССИ-015	ССИ-215	ССИ-115	ССИ-515	ССИ-415
32	200–250	2Р+РЕ	ССИ-023	ССИ-223	ССИ-123	ССИ-523	ССИ-423
32	380–415	3Р+РЕ	ССИ-024	ССИ-224	ССИ-124	ССИ-524	ССИ-424
32	380–415	3Р+РЕ+N	ССИ-025	ССИ-225	ССИ-125	ССИ-525	ССИ-425

Промышленные розетки и вилки с номинальным током 63 и 125 А



Номинальный ток, А	Номинальное напряжение, В	Кол-во полюсов	Переносные вилки IP54	Переносные розетки IP54	Стационарные розетки для открытой проводки IP54
63	200–250	2Р+РЕ	ССИ-033	ССИ-233	ССИ-133
63	380–415	3Р+РЕ	ССИ-034	ССИ-234	ССИ-134
63	380–415	3Р+РЕ+N	ССИ-035	ССИ-235	ССИ-135
125	380–415	3Р+РЕ+N	ССИ-045	–	ССИ-145

Адаптеры силовые



Номинальный ток, А	Номинальное напряжение, В	Кол-во полюсов	Двухлучевой адаптер	Трехлучевой адаптер
16	380–415	3Р+РЕ	ССИ-1012-214	ССИ-1013-214

Габаритные размеры

Переносные вилки ССИ-013÷ССИ-025

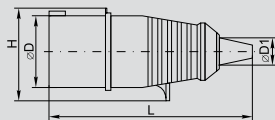

ССИ-033÷ССИ-045

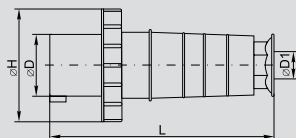

Наименование	L	H	D	D1
ССИ-013	140	58	44	15
ССИ-014	140	62	49	15
ССИ-015	158	75	55	22
ССИ-023	166	74	57	22
ССИ-024	166	74	57	22
ССИ-025	170	84	63	22
ССИ-033	230	108	68	15 ÷ 37
ССИ-034	230	108	68	15 ÷ 37
ССИ-035	230	108	68	15 ÷ 37
ССИ-045	300	120	79	24 ÷ 49

Переносные розетки ССИ-213÷ССИ-225

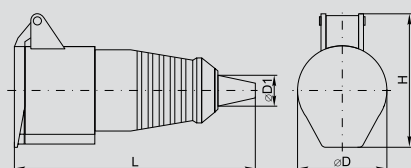

ССИ-233÷ССИ-235

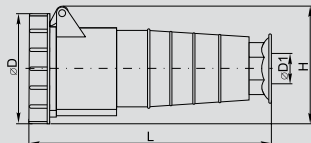

Наименование	L	H	D	D1
ССИ-213	150	72	51	15
ССИ-214	150	80	57	15
ССИ-215	168	87	63	22
ССИ-223	177	87	65	22
ССИ-224	177	87	65	22
ССИ-225	180	95	68	22
ССИ-233	245	115	107	13 ÷ 16
ССИ-234	245	115	107	13 ÷ 16
ССИ-235	245	115	107	13 ÷ 16

6

Стационарные вилки ССИ-513÷ССИ-525

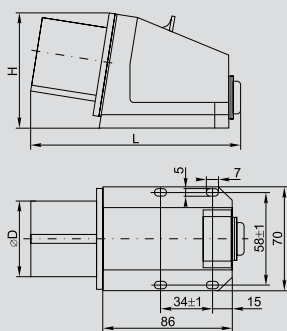

Стационарные розетки ССИ-113÷ССИ-125

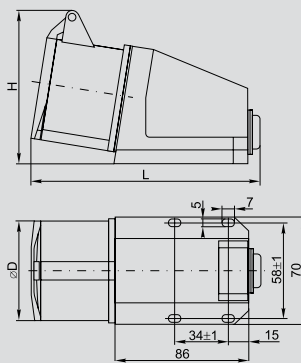

Наименование	L	H	D
ССИ-513	131	78	44
ССИ-514	131	78	50
ССИ-515	133	80	55
ССИ-523	141	83	56
ССИ-524	141	83	56
ССИ-525	141	86	62

Наименование	L	H	D
ССИ-113	136	90	51
ССИ-114	138	93	57
ССИ-115	138	97	65
ССИ-123	151	97	65
ССИ-124	151	97	65
ССИ-125	153	105	70

Стационарные розетки ССИ-133 ÷ ССИ-135

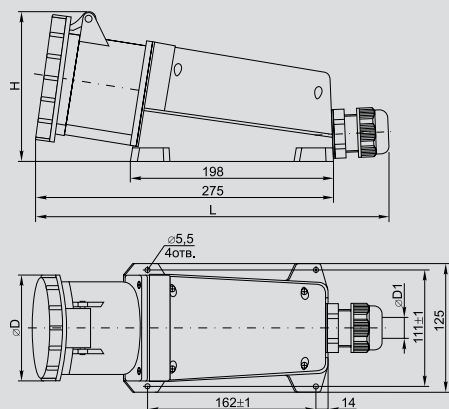

ССИ-145

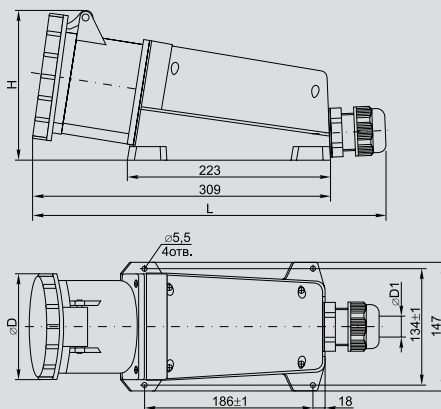

Наименование	L	H	D	D1
ССИ-133	315max	133	107	12 ÷ 20
ССИ-134	315max	133	107	12 ÷ 20
ССИ-135	315max	133	107	12 ÷ 20
ССИ-145	361max	142	120	20 ÷ 25

Стационарные розетки для скрытой проводки

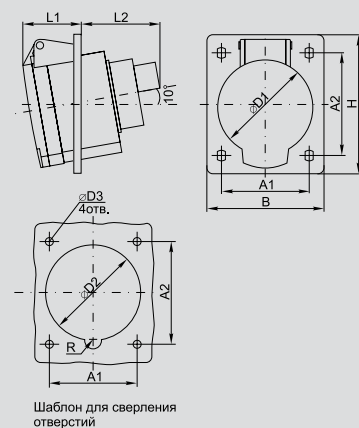

Наименование	A1	A2	B	D1	D2	D3	H	L1	L2	R
ССИ413	47±1	47±1	62	52	49	5	68	40	35	6
ССИ414	60±1	61±1	75	57	56	5	86	36	42	6
ССИ415	60±1	61±1	75	65	63	5	86	36	40	6
ССИ423	60±1	70±1	80	65	65	5	95	44	40	6
ССИ424	60±1	70±1	80	65	65	5	95	44	56	6
ССИ425	60±1	70±1	80	70	72	5	96	46	42	6

Силовые адаптеры

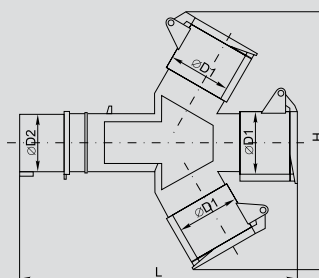
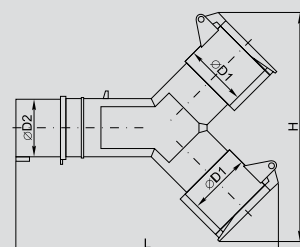

Наименование	D1	D2	H	L
ССИ-012-214 3P+PE	57	49	188	215

Наименование	D1	D2	H	L
ССИ-1013-214 3P+PE	57	49	220	226



7 Коммутационное оборудование и устройства управления

Контакторы	714
Контакторы малогабаритные серии КМИ	714
Контакторы малогабаритные серии КМИе	719
Контакторы КМИ с электротепловым реле в защитной оболочке	725
Контакторы КМИп с катушкой на постоянный ток	728
Миниконтакторы электромагнитные серии МКИ	733
Контакторы электромагнитные серии КТИ	736
Контакторы электромагнитные серии КТИе	744
Реле и дополнительные устройства для контакторов	748
Реле электротепловое серии РТИ	748
Дополнительные устройства для контакторов КМИ и КТИ	753
Пускатели, переключатели	756
Пускатели ручные кнопочные серии ПРК и аксессуары	756
Концевые выключатели	763
Переключатели кулачковые ПКП	766
Устройства подачи команд и сигналов	773
Кнопки, переключатели, светосигнальная арматура	773
Пульты кнопочные тальферные серии ПКТ	794
Корпуса постов КП для установки кнопок управления	796

Контакторы

Контакторы малогабаритные серии КМИ

Малогабаритные контакторы переменного тока общепромышленного применения КМИ на ток нагрузки от 9 до 95 А (АС-3) предназначены для пуска, остановки и реверсирования асинхронных электродвигателей с короткозамкнутым ротором на напряжение до 660 В, а также для дистанционного управления цепями освещения (АС-5а, АС-5б), нагревательными цепями и различными малоиндуктивными нагрузками (АС-1), для коммутации трехфазных конденсаторных батарей (АС-6б), первичных обмоток трехфазных низковольтных трансформаторов (АС-6а). Все исполнения на ток нагрузки до 40 А имеют одну группу замыкающих или размыкающих дополнительных контактов. Исполнения на ток нагрузки свыше 40 А – две группы (замыкающую и размыкающую). Область применения малогабаритных контакторов серии КМИ – управление вентиляторами, насосами, тепловыми завесами, печами, кран-балками, станками, освещением, в системах автоматического ввода резерва (АВР).



По своим конструктивным и техническим характеристикам контакторы малогабаритные серии КМИ соответствуют требованиям международных и российских стандартов МЭК60947-4-1, ГОСТ Р50030.4.1. Контакторы малогабаритные серии КМИ прошли сертификационные испытания и на их серийный выпуск получен сертификат соответствия РОСС CN.ME86.B00144.

7

Преимущества

- Расширенный ассортимент предложения малогабаритных контакторов серии КМИ по сравнению с аналогами отечественных производителей на российском рынке.
- Большой ассортимент дополнительных устройств, которые всегда имеются в наличии на складе (приставки контактные ПКИ, приставки выдержки времени ПВИ, реле электротепловое РТИ).
- Возможность установки на 35-мм DIN-рейку (другие отечественные производители предлагают подобное крепление только под заказ).
- Предусмотрена возможность получения реверсивного варианта с использованием механизмов блокировки.

Особенности конструкции



Присоединительные контакты овальной формы обеспечивают надежную фиксацию проводников: – для габаритов 1 и 2 – с закаленными тарельчатыми шайбами; – для габаритов 3 и 4 – с зажимной скобой, позволяющей подсоединить контакт большего сечения.



Короткозамкнутые алюминиевые кольца, запрессованные в полюсные наконечники неподвижной части магнитной системы, предусмотрены для предотвращения детонации.



Насечки на присоединительных контактах снижают нагрев проводов благодаря надежной фиксации в местах присоединения и увеличению суммарной площади контакта.

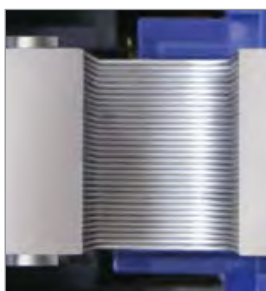

В результате применения уникальной технологии производства магнитная система в рабочем положении обеспечивает оптимальный режим эксплуатации (отсутствие шумов и повышенная надежность контактной системы).



Наличие встроенных дополнительных контактов. Каждый контактор до 32 А комплектуется одним встроенным дополнительным контактом: 1з или 1р (закрывающий или размыкающий). Контакторы от 40 до 95 А комплектуются двумя дополнительными контактами: 1з + 1р.



Существуют два способа монтажа контакторов:

1. Быстрая установка на DIN-рейку:
КМИ от 9 до 32 А (1-й, 2-й габариты) – 35 мм;
КМИ от 40 до 95 А (3-й, 4-й габариты) – 35 и 75 мм.
2. Установка при помощи винтов на монтажную панель или профиль.

Ассортимент



Наименование	Номинальный рабочий ток, А (АС-3)	Номинальное напряжение катушек управления, В	Кол-во и вид контактов	Кол-во в трансп. упак., шт.	Артикул
КМИ-10910 9 А 24 В/АС-3 1НО ИЭК	9	24	1з	50	ККМ11-009-024-10
КМИ-10910 9 А 36 В/АС-3 1НО ИЭК	9	36	1з	50	ККМ11-009-036-10
КМИ-10910 9 А 110 В/АС-3 1НО ИЭК	9	110	1з	50	ККМ11-009-110-10
КМИ-10910 9 А 230 В/АС-3 1НО ИЭК	9	230	1з	50	ККМ11-009-230-10
КМИ-10910 9 А 400 В/АС-3 1НО ИЭК	9	400	1з	50	ККМ11-009-400-10
КМИ-10911 9 А 110 В/АС-3 1НЗ ИЭК	9	110	1р	50	ККМ11-009-110-01
КМИ-10911 9 А 230 В/АС-3 1НЗ ИЭК	9	230	1р	50	ККМ11-009-230-01
КМИ-10911 9 А 400 В/АС-3 1НЗ ИЭК	9	400	1р	50	ККМ11-009-400-01
КМИ-11210 12 А 24 В/АС-3 1НО ИЭК	12	24	1з	50	ККМ11-012-024-10
КМИ-11210 12 А 36 В/АС-3 1НО ИЭК	12	36	1з	50	ККМ11-012-036-10
КМИ-11210 12 А 110 В/АС-3 1НО ИЭК	12	110	1з	50	ККМ11-012-110-10
КМИ-11210 12 А 230 В/АС-3 1НО ИЭК	12	230	1з	50	ККМ11-012-230-10
КМИ-11210 12 А 400 В/АС-3 1НО ИЭК	12	400	1з	50	ККМ11-012-400-10
КМИ-11211 12 А 110 В/АС-3 1НЗ ИЭК	12	110	1р	50	ККМ11-012-110-01
КМИ-11211 12 А 230 В/АС-3 1НЗ ИЭК	12	230	1р	50	ККМ11-012-230-01
КМИ-11211 12 А 400 В/АС-3 1НЗ ИЭК	12	400	1р	50	ККМ11-012-400-01
КМИ-11810 18 А 24 В/АС-3 1НО ИЭК	18	24	1з	50	ККМ11-018-024-10
КМИ-11810 18 А 36 В/АС-3 1НО ИЭК	18	36	1з	50	ККМ11-018-036-10
КМИ-11810 18 А 110 В/АС-3 1НО ИЭК	18	110	1з	50	ККМ11-018-110-10
КМИ-11810 18 А 230 В/АС-3 1НО ИЭК	18	230	1з	50	ККМ11-018-230-10
КМИ-11810 18 А 400 В/АС-3 1НО ИЭК	18	400	1з	50	ККМ11-018-400-10
КМИ-11811 18 А 230 В/АС-3 1НЗ ИЭК	18	230	1р	50	ККМ11-018-230-01
КМИ-11811 18 А 110 В/АС-3 1НЗ ИЭК	18	110	1р	50	ККМ11-018-110-01
КМИ-11811 18 А 400 В/АС-3 1НЗ ИЭК	18	400	1р	50	ККМ11-018-400-01



КМИ-22510 25 А 24 В/АС-3 1НО ИЭК	25	24	1з	50	ККМ21-025-024-10
КМИ-22510 25 А 36 В/АС-3 1НО ИЭК	25	36	1з	50	ККМ21-025-036-10
КМИ-22510 25 А 110 В/АС-3 1НО ИЭК	25	110	1з	50	ККМ21-025-110-10
КМИ-22510 25 А 230 В/АС-3 1НО ИЭК	25	230	1з	50	ККМ21-025-230-10
КМИ-22510 25 А 400 В/АС-3 1НО ИЭК	25	400	1з	50	ККМ21-025-400-10
КМИ-22511 25 А 110 В/АС-3 1НЗ ИЭК	25	110	1р	50	ККМ21-025-110-01
КМИ-22511 25 А 230 В/АС-3 1НЗ ИЭК	25	230	1р	50	ККМ21-025-230-01
КМИ-22511 25 А 400 В/АС-3 1НЗ ИЭК	25	400	1р	50	ККМ21-025-400-01
КМИ-23210 32 А 36 В/АС-3 1НО ИЭК	32	36	1з	50	ККМ21-032-036-10
КМИ-23210 32 А 110 В/АС-3 1НО ИЭК	32	110	1з	50	ККМ21-032-110-10
КМИ-23210 32 А 230 В/АС-3 1НО ИЭК	32	230	1з	50	ККМ21-032-230-10
КМИ-23210 32 А 400 В/АС-3 1НО ИЭК	32	400	1з	50	ККМ21-032-400-10
КМИ-23211 32 А 110 В/АС-3 1НЗ ИЭК	32	110	1р	50	ККМ21-032-110-01
КМИ-23211 32 А 230 В/АС-3 1НЗ ИЭК	32	230	1р	50	ККМ21-032-230-01
КМИ-23211 32 А 400 В/АС-3 1НЗ ИЭК	32	400	1р	50	ККМ21-032-400-01



КМИ-34012 40 А 36 В/АС-3 1НО 1НЗ ИЭК	40	36	1з+1р	20	ККМ31-040-036-11
КМИ-34012 40 А 110 В/АС-3 1НО 1НЗ ИЭК	40	110	1з+1р	20	ККМ31-040-110-11
КМИ-34012 40 А 230 В/АС-3 1НО 1НЗ ИЭК	40	230	1з+1р	20	ККМ31-040-230-11
КМИ-34012 40 А 400 В/АС-3 1НО 1НЗ ИЭК	40	400	1з+1р	20	ККМ31-040-400-11
КМИ-35012 50 А 110 В/АС-3 1НО 1НЗ ИЭК	50	110	1з+1р	20	ККМ31-050-110-11
КМИ-35012 50 А 230 В/АС-3 1НО 1НЗ ИЭК	50	230	1з+1р	20	ККМ31-050-230-11
КМИ-35012 50 А 400 В/АС-3 1НО 1НЗ ИЭК	50	400	1з+1р	20	ККМ31-050-400-11



КМИ-46512 65 А 110 В/АС-3 1НО 1НЗ ИЭК	65	110	1з+1р	20	ККМ41-065-110-11
КМИ-46512 65 А 230 В/АС-3 1НО 1НЗ ИЭК	65	230	1з+1р	20	ККМ41-065-230-11
КМИ-46512 65 А 400 В/АС-3 1НО 1НЗ ИЭК	65	400	1з+1р	20	ККМ41-065-400-11
КМИ-48012 80 А 110 В/АС-3 1НО 1НЗ ИЭК	80	110	1з+1р	16	ККМ41-080-110-11
КМИ-48012 80 А 230 В/АС-3 1НО 1НЗ ИЭК	80	230	1з+1р	16	ККМ41-080-230-11
КМИ-48012 80 А 400 В/АС-3 1НО 1НЗ ИЭК	80	400	1з+1р	16	ККМ41-080-400-11
КМИ-49512 95 А 110 В/АС-3 1НО 1НЗ ИЭК	95	110	1з+1р	16	ККМ41-095-110-11
КМИ-49512 95 А 230 В/АС-3 1НО 1НЗ ИЭК	95	230	1з+1р	16	ККМ41-095-230-11
КМИ-49512 95 А 400 В/АС-3 1НО 1НЗ ИЭК	95	400	1з+1р	16	ККМ41-095-400-11

Технические характеристики контакторов малогабаритных серии КМИ

Параметры	КМИ-10910	КМИ-11210	КМИ-11810	КМИ-22510	КМИ-23210	КМИ-34012	КМИ-35012	КМИ-46512	КМИ-48012	КМИ-49512	
	КМИ-10911	КМИ-11211	КМИ-11811	КМИ-22511	КМИ-23211						
Номинальное рабочее напряжение переменного тока U_e , В	230, 400, 660										
Номинальное напряжение изоляции U_i , В	660										
Номинальное импульсное напряжение U_{imp} , кВ	8										
Тип координации	2										
Диапазон рабочих температур, °С	-25 ÷ +50										
Климатическое исполнение и категория размещения по ГОСТ 15150	УХЛ4										
Номинальный рабочий ток I_n , категория применения АС-3 ($U_e \leq 400$ В), А	9	12	18	25	32	40	50	65	80	95	
Условный тепловой ток I_{th} ($t^\circ \leq 40^\circ$), категория применения АС-1, А	25	25	32	40	50	60	80	80	125	125	
Номинальная мощность по АС-3, кВт	230 В	2,2	3	4	5,5	7,5	11	15	18,5	22	25
	400 В	4	5,5	7,5	11	15	18,5	22	30	37	45
	660 В	5,5	7,5	10	15	18,5	30	33	37	45	45
Максимальная кратковременная нагрузка ($t \leq 1$ с), А	162	216	324	450	576	720	900	1170	1440	1710	
Условный ток короткого замыкания I_{nc} , А	1000	1000	3000	3000	3000	3000	3000	3000	5000	5000	
Защита от сверхтоков – предохранитель gG, А	10	20	25	40	50	50	63	80	100	100	
Мощность рассеяния при I_e , Вт/полюс	АС-3	0,2	0,36	0,8	1,25	2	2,4	3,7	4,2	5,1	7,2
	АС-1	1,56	1,56	2,5	3,2	5	5,4	9,6	6,4	12,5	12,5

Технические характеристики цепи управления контакторов малогабаритных серии КМИ

Параметры	КМИ-10910	КМИ-11210	КМИ-11810	КМИ-22510	КМИ-23210	КМИ-34012	КМИ-35012	КМИ-46512	КМИ-48012	КМИ-49512	
	КМИ-10911	КМИ-11211	КМИ-11811	КМИ-22511	КМИ-23211						
Номинальное напряжение катушки управления U_c , В –	24, 36, 110, 230, 400										
Диапазоны напряжения управления	срабатыв.	$(0,8 \div 1,1) U_c$									
	отпускание	$(0,3 \div 0,6) U_c$									
Мощность потребления катушки при U_c , ВА	срабатыв. $\cos \varphi = 0,75$	60	60	60	90	90	200	200	200	200	200
	удержание $\cos \varphi = 0,3$	7	7	7	7,5	7,5	20	20	20	20	20
Время срабатывания, мс	замыкание	12–22	12–22	12–22	15–24	15–24	20–26	20–26	20–26	20–35	20–35
	размыкание	4–19	4–19	4–19	5–19	5–19	8–12	8–12	8–12	6–20	6–20
Коммутационная износоустойчивость, млн циклов	АС-1	0,55	0,7	1,0	1,3	1,3	1,3	1,3	1,4	0,7	1,2
	АС-3	1,7	1,7	1,4	1,4	1,6	1,5	1,4	1,4	1,2	0,9
	АС-4	0,2	0,2	0,2	0,15	0,15	0,12	0,1	0,1	0,1	0,1
Механическая износоустойчивость, млн циклов	15	15	15	12	10	10	10	10	5	4	
Мощность рассеяния, Вт	2–3	2–3	2–3	2,5–3,5	2,5–3,5	6–10	6–10	6–10	6–10	6–10	

Технические характеристики встроенных дополнительных контактов

Номинальное напряжение U_n , В	до 660
Номинальное напряжение изоляции U_i , В	660
Ток термической стойкости ($t^\circ \leq 40^\circ$) I_{th} , А	10
Минимальная включающая способность U_{min} , В	24
	I_{min} , МА
Защита от сверхтоков – предохранитель gG, А	10
Макс. кратковременная нагрузка ($t \leq 1$ с), А	100
Сопротивление изоляции, не менее, МОм	10

Габаритные размеры и масса

КМИ 10910; КМИ 10911; КМИ 11210; КМИ 11211;
КМИ 11810; КМИ 11811 КМИ 22510; КМИ 22511

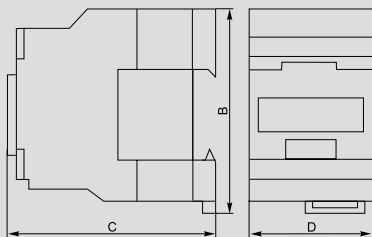

Типоисполнение	Размер, мм			Масса, не более, кг
	B	C	D	
КМИ-10910; КМИ-10911	74	80	45	0,34
КМИ-11210; КМИ-11211	74	80	45	0,345
КМИ-11810; КМИ-11811	74	85	45	0,365
КМИ-22510; КМИ-22511	84	93	56	0,400

КМИ 23210; КМИ 23211

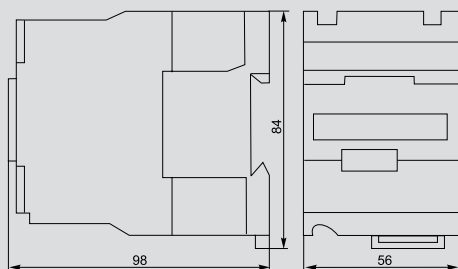

Типоисполнение	Масса, не более, кг
КМИ-23210; КМИ-23211	0,545

КМИ 34010; КМИ 34011
КМИ 35012; КМИ 46512

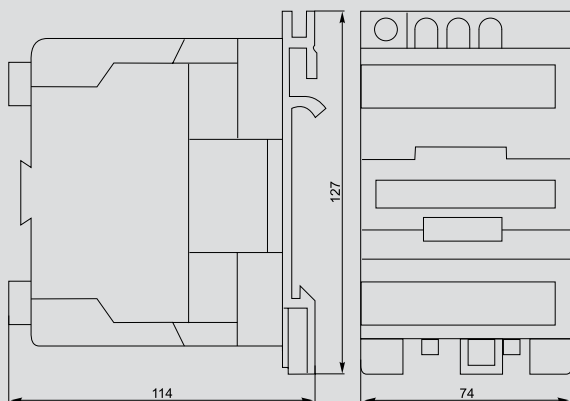

Типоисполнение	Масса, не более, кг
КМИ-34010; КМИ-34011	1,400
КМИ-35012	1,400
КМИ-46512	1,400

КМИ 48012; КМИ 49512

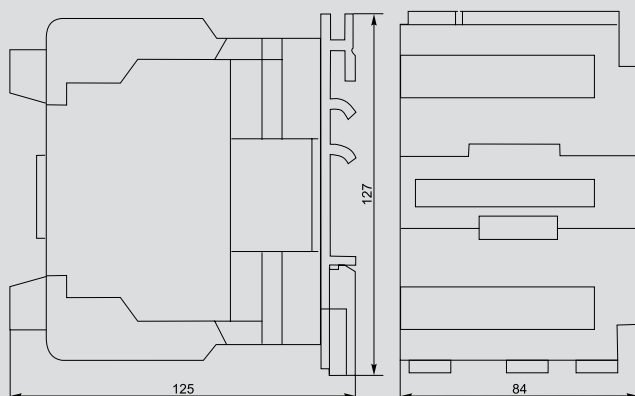

Типоисполнение	Масса, не более, кг
КМИ-48012	1,590
КМИ-49512	1,610

Контакторы малогабаритные серии КМИе

Малогабаритные контакторы переменного тока общепромышленного применения КМИе на ток нагрузки от 9 до 95 А предназначены для пуска, остановки и реверсирования асинхронных электродвигателей с короткозамкнутым ротором на напряжение до 660 В (категория применения АС-3), а также для дистанционного управления цепями освещения, нагревательными цепями и различными малоиндуктивными нагрузками (категория применения АС-1). Все исполнения на ток нагрузки до 40 А имеют одну группу замыкающих или размыкающих дополнительных контактов. Исполнения на ток нагрузки свыше 40 А – две группы (замыкающую и размыкающую).

Область применения малогабаритных контакторов серии КМИе: управление вентиляторами, насосами, тепловыми завесами, печами, кран-балками, станками, освещением, в системах автоматического ввода резерва (АВР).

По своим конструктивным и техническим характеристикам контакторы малогабаритные серии КМИ соответствуют требованиям международных и российских стандартов МЭ К60947-4-1-2000, ГОСТ Р50030.4.1-2002.

Контакторы малогабаритные серии КМИе прошли сертификационные испытания и на их серийный выпуск получен сертификат соответствия РОСС CN.ME86.B00144.



7

Преимущества

- Высокая коммутационная износостойкость.
- Низкий уровень шума.
- Экономичное решение.
- Широкий ассортимент.

Особенности конструкции

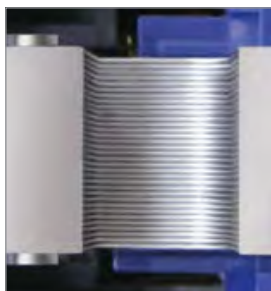

Магнитная система в рабочем положении обеспечивает оптимальный режим эксплуатации (отсутствие шумов и повышенная надежность контактной системы).



Насечки на присоединительных контактах снижают нагрев проводов благодаря надежной фиксации в местах присоединения и увеличению суммарной площади контакта.



Короткозамкнутые алюминиевые кольца, запрессованные в полюсные наконечники неподвижной части магнитной системы, предусмотрены для предотвращения детонации.





Контакторы до 32 А комплектуются одним встроенным дополнительным контактом: 1НО или 1НЗ (закрывающий или размыкающий). Контакторы от 40 до 95 А комплектуются двумя дополнительными контактами: 1НО + 1НЗ.

Ассортимент



Наименование	Номинальный рабочий ток, А (АС-3)	Номинальное напряжение катушек управления, В	Кол-во и вид контактов	Кол-во в трансп. упак., шт.	Артикул
Контактор КМИе-10910 9А 110В/АС3 1НО	9	110	1з	50	ККМЕ11-009-110-10
Контактор КМИе-10910 9А 230В/АС3 1НО	9	230	1з	50	ККМЕ11-009-230-10
Контактор КМИе-10910 9А 24В/АС3 1НО	9	24	1з	50	ККМЕ11-009-024-10
Контактор КМИе-10910 9А 36В/АС3 1НО	9	36	1з	50	ККМЕ11-009-036-10
Контактор КМИе-10910 9А 400В/АС3 1НО	9	400	1з	50	ККМЕ11-009-400-10
Контактор КМИе-10911 9А 110В/АС3 1НЗ	9	110	1р	50	ККМЕ11-009-110-01
Контактор КМИе-10911 9А 230В/АС3 1НЗ	9	230	1р	50	ККМЕ11-009-230-01
Контактор КМИе-10911 9А 24В/АС3 1НЗ	9	24	1р	50	ККМЕ11-009-024-01
Контактор КМИе-10911 9А 400В/АС3 1НЗ	9	400	1р	50	ККМЕ11-009-400-01
Контактор КМИе-11210 12А 110В/АС3 1НО	12	110	1з	50	ККМЕ11-012-110-10
Контактор КМИе-11210 12А 230В/АС3 1НО	12	230	1з	50	ККМЕ11-012-230-10
Контактор КМИе-11210 12А 24В/АС3 1НО	12	24	1з	50	ККМЕ11-012-024-10
Контактор КМИе-11210 12А 36В/АС3 1НО	12	36	1з	50	ККМЕ11-012-036-10
Контактор КМИе-11210 12А 400В/АС3 1НО	12	400	1з	50	ККМЕ11-012-400-10
Контактор КМИе-11211 12А 110В/АС3 1НЗ	12	110	1р	50	ККМЕ11-012-110-01
Контактор КМИе-11211 12А 230В/АС3 1НЗ	12	230	1р	50	ККМЕ11-012-230-01
Контактор КМИе-11211 12А 400В/АС3 1НЗ	12	400	1р	50	ККМЕ11-012-400-01
Контактор КМИе-11810 18А 110В/АС3 1НО	18	110	1з	50	ККМЕ11-018-110-10
Контактор КМИе-11810 18А 230В/АС3 1НО	18	230	1з	50	ККМЕ11-018-230-10
Контактор КМИе-11810 18А 24В/АС3 1НО	18	24	1з	50	ККМЕ11-018-024-10
Контактор КМИе-11810 18А 36В/АС3 1НО	18	36	1з	50	ККМЕ11-018-036-10
Контактор КМИе-11810 18А 400В/АС3 1НО	18	400	1з	50	ККМЕ11-018-400-10
Контактор КМИе-11811 18А 110В/АС3 1НЗ	18	110	1р	50	ККМЕ11-018-110-01
Контактор КМИе-11811 18А 230В/АС3 1НЗ	18	230	1р	50	ККМЕ11-018-230-01
Контактор КМИе-11811 18А 400В/АС3 1НЗ	18	400	1р	50	ККМЕ11-018-400-01

Ассортимент

Наименование	Номинальный рабочий ток, А (AC-3)	Номинальное напряжение катушек управления, В	Кол-во и вид контактов	Кол-во в трансп. упак., шт.	Артикул
 Контакттор КМИе-22510 25А 110В/AC3 1НО	25	110	1з	50	ККМЕ21-025-110-10
Контакттор КМИе-22510 25А 230В/AC3 1НО	25	230	1з	50	ККМЕ21-025-230-10
Контакттор КМИе-22510 25А 24В/AC3 1НО	25	24	1з	50	ККМЕ21-025-024-10
Контакттор КМИе-22510 25А 36В/AC3 1НО	25	36	1з	50	ККМЕ21-025-036-10
Контакттор КМИе-22510 25А 400В/AC3 1НО	25	400	1з	50	ККМЕ21-025-400-10
Контакттор КМИе-22511 25А 110В/AC3 1НЗ	25	110	1р	50	ККМЕ21-025-110-01
Контакттор КМИе-22511 25А 230В/AC3 1НЗ	25	230	1р	50	ККМЕ21-025-230-01
Контакттор КМИе-22511 25А 400В/AC3 1НЗ	25	400	1р	50	ККМЕ21-025-400-01
Контакттор КМИе-23210 32А 110В/AC3 1НО	32	110	1з	50	ККМЕ21-032-110-10
Контакттор КМИе-23210 32А 230В/AC3 1НО	32	230	1з	50	ККМЕ21-032-230-10
Контакттор КМИе-23210 32А 36В/AC3 1НО	32	36	1з	50	ККМЕ21-032-036-10
Контакттор КМИе-23210 32А 400В/AC3 1НО	32	400	1з	50	ККМЕ21-032-400-10
Контакттор КМИе-23211 32А 110В/AC3 1НЗ	32	110	1р	50	ККМЕ21-032-110-01
Контакттор КМИе-23211 32А 230В/AC3 1НЗ	32	230	1р	50	ККМЕ21-032-230-01
Контакттор КМИе-23211 32А 400В/AC3 1НЗ	32	400	1р	50	ККМЕ21-032-400-01
 Контакттор КМИе-34012 40А 110В/AC3 1НО;1НЗ	40	110	1р+1з	20	ККМЕ31-040-110-11
Контакттор КМИе-34012 40А 230В/AC3 1НО;1НЗ	40	230	1р+1з	20	ККМЕ31-040-230-11
Контакттор КМИе-34012 40А 36В/AC3 1НО;1НЗ	40	36	1р+1з	20	ККМЕ31-040-036-11
Контакттор КМИе-34012 40А 400В/AC3 1НО;1НЗ	40	400	1р+1з	20	ККМЕ31-040-400-11
Контакттор КМИе-35012 50А 110В/AC3 1НО;1НЗ	50	110	1р+1з	20	ККМЕ31-050-110-11
Контакттор КМИе-35012 50А 230В/AC3 1НО;1НЗ	50	230	1р+1з	20	ККМЕ31-050-230-11
Контакттор КМИе-35012 50А 400В/AC3 1НО;1НЗ	50	400	1р+1з	20	ККМЕ31-050-400-11
 Контакттор КМИе-46512 65А 110В/AC3 1НО;1НЗ	65	110	1р+1з	20	ККМЕ41-065-110-11
Контакттор КМИе-46512 65А 230В/AC3 1НО;1НЗ	65	230	1р+1з	20	ККМЕ41-065-230-11
Контакттор КМИе-46512 65А 400В/AC3 1НО;1НЗ	65	400	1р+1з	20	ККМЕ41-065-400-11
Контакттор КМИе-48012 80А 110В/AC3 1НО;1НЗ	80	110	1р+1з	10	ККМЕ41-080-110-11
Контакттор КМИе-48012 80А 230В/AC3 1НО;1НЗ	80	230	1р+1з	10	ККМЕ41-080-230-11
Контакттор КМИе-48012 80А 400В/AC3 1НО;1НЗ	80	400	1р+1з	10	ККМЕ41-080-400-11
Контакттор КМИе-49512 95А 110В/AC3 1НО;1НЗ	95	110	1р+1з	10	ККМЕ41-095-110-11
Контакттор КМИе-49512 95А 230В/AC3 1НО;1НЗ	95	230	1р+1з	10	ККМЕ41-095-230-11
Контакттор КМИе-49512 95А 400В/AC3 1НО;1НЗ	95	400	1р+1з	10	ККМЕ41-095-400-11

Технические характеристики контакторов малогабаритных серии КМИе

Параметры	КМИе-1091 (0/1)	КМИе-1121 (0/1)	КМИе-1181 (0/1)	КМИе-2251 (0/1)	КМИе-2321 (0/1)	КМИе-34012	КМИе-35012	КМИе-46512	КМИе-48012	КМИе-49512	
Номинальное рабочее напряжение переменного тока, U_e , В	230; 400; 660										
Номинальное напряжение изоляции U_i , В	660										
Номинальное импульсное напряжение U_{imp} , кВ	6										
Диапазон рабочих температур, °С	-25 ÷ +50										
Номинальный рабочий ток I_e , категория применения АС-3 ($U_e \leq 400$ В), А	9	12	18	25	32	40	50	65	80	95	
Условный тепловой ток I_{th} , категория применения АС-1 ($t^\circ \leq 40$ °С), А	20	20	32	40	50	60	80	80	125	125	
Номинальная мощность по АС-3, кВт	230 В	2,2	3	4	5,5	7,5	11	15	18,5	22	25
	400 В	4	5,5	7,5	11	15	18,5	22	30	37	45
	660В	5,5	7,5	10	15	18,5	30	33	37	45	45
Защита от сверхтоков – предохранитель gG, А (в комплект не входит)	10	20	25	40	50	50	63	80	100	100	
Максимальная кратковременная нагрузка ($t \leq 1$ с), А	162	216	324	450	576	720	900	1170	1440	1710	
Условный ток короткого замыкания I_{nc} , А	1000		3000						5000		
Мощность рассеяния при I_e , не более Вт/полюс	АС-3	0,2	0,36	0,8	1,25	2	2,4	3,7	4,2	5,1	7,2
	АС-1	1,56	1,56	2,5	3,2	5	5,4	9,6	6,4	12,5	12,5
Ремонтопригодность	возможность замены катушки управления										
Степень защиты по ГОСТ 14254 (IEC 60529)	IP20										
Сопротивление изоляции, МОм, не менее	10										
Срок службы, лет	15										

7

Основные характеристики вспомогательной цепи

Номинальное напряжение U_n , В	Переменного тока до	660
	Постоянного тока до	440
Номинальное напряжение изоляции U_i , В		660
Ток термической стойкости ($t^\circ \leq 40$ °С) I_{th} , А		10
Защита от сверхтоков – предохранитель gG, А		10
Максимальная кратковременная нагрузка ($t \leq 1$ с), А		100
Минимальная включающая способность	U_{min} , В	17
	I_{min} , мА	5
Сопротивление изоляции, МОм		10

Сечения подключаемых проводников к главным цепям управления и к вспомогательным цепям

Параметры	КМИе-1091 (0/1)	КМИе-1121 (0/1)	КМИе-1181 (0/1)	КМИе-2251 (0/1)	КМИе-2321 (0/1)	КМИе-34012	КМИе-35012	КМИе-46512	КМИе-48012	КМИе-49512
Главные контакты										
Гибкий кабель без наконечника, мм ²	1,0-2,5	1,0-2,5	1,5-4	1,5-4	2,5-6	6-16	10-25	10-25	16-35	16-35
Жесткий кабель без наконечника, мм ²	1,5-4	1,5-4	2,5-6	2,5-6	4-10	10-25	16-35	16-35	25-50	25-50
Размеры винта	M3.5	M3.5	M3.5	M4	M4	M8	M8	M8	M10	M10
Вспомогательные контакты и контакты цепи управления										
Гибкий кабель без наконечника, мм ²	1-4									
Жесткий кабель без наконечника, мм ²	1-4									
Размеры винта	M3.5									

Номинальные предельные значения параметров включающих катушек контакторов

Параметры	КМИе-1091 (0/1)	КМИе-1121 (0/1)	КМИе-1181 (0/1)	КМИе-2251 (0/1)	КМИе-2321 (0/1)	КМИе-34012	КМИе-35012	КМИе-46512	КМИе-48012	КМИе-49512	
Номинальное напряжение катушки управления U _c , В	24; 36; 110; 230; 400										
Диапазоны напряжения управления	Срабатывание	(0,8÷1,1) U _c									
	Отпускание	(0,3÷0,6) U _c									
Мощность потребления катушки при U _c , ВА	Срабатывание	70				160					
	Удержание	7				15					
Время срабатывания, мс	Замыкание	12-22				12-26					
	Размыкание	4-19				4-19					
Коммутационная износостойкость по АС-3, млн циклов	0,9	0,9	0,9	0,8	0,7	0,7	0,7	0,7	0,6	0,5	
Коммутационная износостойкость по АС-1, млн циклов	0,8	0,8	0,8	0,7	0,7	0,7	0,7	0,7	0,6	0,5	
Механическая износостойкость, млн циклов	9	9	9	8	7	7	7	7	4	3	
Мощность рассеяния, Вт	2-3				4-5						

7

Электрические схемы контакторов

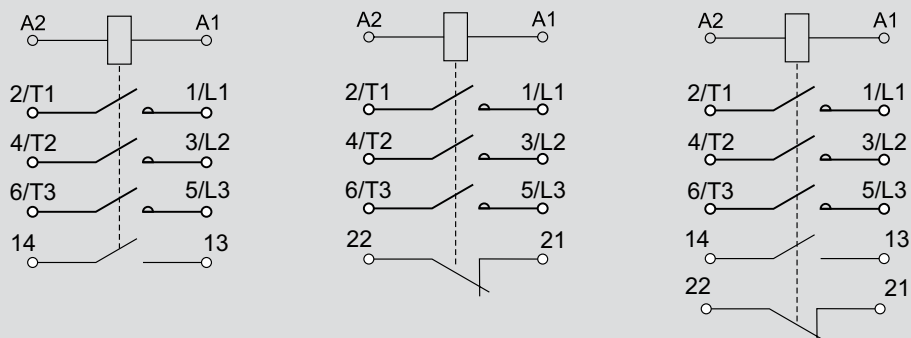

Габаритные размеры и масса

КМИе-1091(0/1), КМИе-1121(0/1),
КМИе-1181(0/1), КМИе-2251(0/1)

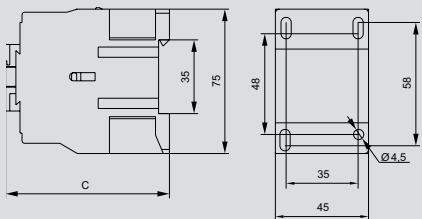

Тип	С, мм
КМИе-1091(0/1)	80
КМИе-1121(0/1)	80
КМИе-1181(0/1)	85

КМИе-2321(0/1), КМИе-2251(0/1)

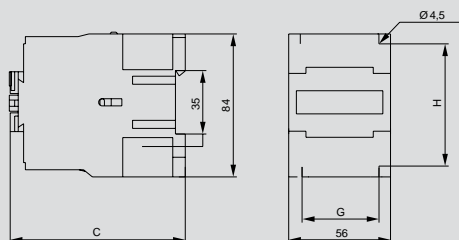

Тип	С, мм	G, мм	H, мм
КМИе-2251(0/1)	93	40÷50	50÷60
КМИе-2321(0/1)	98	40÷50	50÷60

КМИе-34012, КМИе35012, КМИе-46512

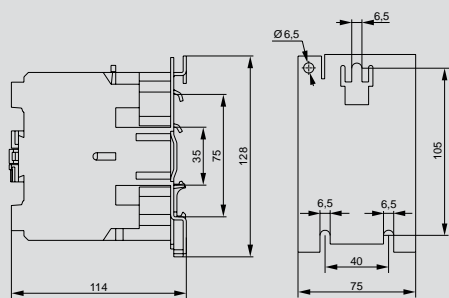

КМИе-48012, КМИе-49512

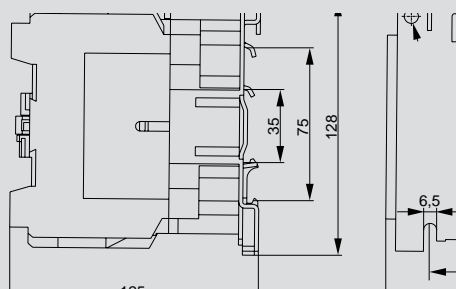

Контакторы КМИ с электротепловым реле в защитной оболочке

Контакторы КМИ в сборе с электротепловым реле в защитной оболочке являются комплектным устройством, состоящим из малогабаритного контактора КМИ, теплового реле РТИ, оболочки с сальниками и кнопок управления. Предназначены для дистанционного пуска непосредственным подключением к сети и остановки трехфазных асинхронных электродвигателей с короткозамкнутым ротором на напряжение переменного тока до 400 В, а также для защиты электродвигателей от перегрузок недопустимой продолжительности и сверхтоков, возникающих при обрыве одной из фаз. При применении контакторов КМИ 10910÷КМИ 23211 используется пластиковая оболочка, контакторов КМИ 34012÷КМИ 49512 – металлическая оболочка.



Особенности конструкции



Оболочка со степенью защиты IP54 позволяет использовать контактор на строительных площадках, в лакокрасочных, термических и гальванических цехах (при условии помещения аппаратуры под защитный навес).



Заводская схема управления позволяет избежать ошибок при подключении на месте и сокращает время монтажа, которое ограничено только присоединением линейных питающих проводников.

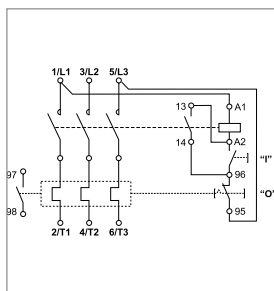

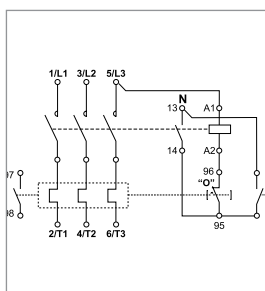

В качестве нагрузки в большинстве случаев выступают асинхронные трехфазные двигатели с напряжением 400 В. С целью снижения денежных затрат и экономии рабочего времени рекомендуется применять данную систему управления, так как исключается необходимость использования четвертого нулевого рабочего проводника, его разделки и монтажа.



При управлении активными нагрузками (нагревательные цепи, цепи освещения), которые используют нулевой провод, рациональнее применять схему управления на 230 В.

Ассортимент

Наименование	Номинальный рабочий ток, А (АС-3)	Ном. напр. катушки управления, В	Кол-во и вид контактов	Кол-во в трансп. упак., шт.	Артикул	
	КМИ-10960 9 А в оболочке 220 В/АС-3 IP54	9	220		20	ККМ16-009-220-00
	КМИ-10960 9 А в оболочке 380 В/АС-3 IP54	9	380		20	ККМ16-009-380-00
	КМИ-11260 12 А в оболочке 220 В/АС-3 IP54	12	220		20	ККМ16-012-220-00
	КМИ-11260 12 А в оболочке 380 В/АС-3 IP54	12	380		20	ККМ16-012-380-00
	КМИ-11860 18 А в оболочке 220 В/АС-3 IP54	18	220		20	ККМ16-018-220-00
	КМИ-11860 18 А в оболочке 380 В/АС-3 IP54	18	380		20	ККМ16-018-380-00
	Оболочка для КМИ 9-18 А IP54	—	—	—	20	ККМ-1
	КМИ-22560 25 А в оболочке 220 В/АС-3 IP54	25	220		16	ККМ26-025-220-00
	КМИ-22560 25 А в оболочке 380 В/АС-3 IP54	25	380		16	ККМ26-025-380-00
	КМИ-23260 32 А в оболочке 220 В/АС-3 IP54	32	220		16	ККМ26-032-220-00
	КМИ-23260 32 А в оболочке 380 В/АС-3 IP54	32	380		16	ККМ26-032-380-00
	Оболочка для КМИ 25-32 А IP54	—	—	—	16	ККМ-2
	КМИ-34062 40 А в оболочке 220 В/АС-3 IP54	40	220	1р	6	ККМ36-040-220-00
	КМИ-34062 40 А в оболочке 380 В/АС-3 IP54	40	380	1р	6	ККМ36-040-380-00
	КМИ-35062 50 А в оболочке 220 В/АС-3 IP54	50	220	1р	6	ККМ36-050-220-00
	КМИ-35062 50 А в оболочке 380 В/АС-3 IP54	50	380	1р	6	ККМ36-050-380-00
	КМИ-46562 65 А в оболочке 220 В/АС-3 IP54	65	220	1р	6	ККМ46-065-220-00
	КМИ-46562 65 А в оболочке 380 В/АС-3 IP54	65	380	1р	6	ККМ46-065-380-00
	КМИ-48062 80 А в оболочке 220 В/АС-3 IP54	80	220	1р	6	ККМ46-080-220-00
	КМИ-48062 80 А в оболочке 380 В/АС-3 IP54	80	380	1р	6	ККМ46-080-380-00
	КМИ-49562 95 А в оболочке 220 В/АС-3 IP54	95	220	1р	6	ККМ46-095-220-00
	КМИ-49562 95 А в оболочке 380 В/АС-3 IP54	95	380	1р	6	ККМ46-095-380-00
	Оболочка для КМИ 40-95 А IP54	—	—	—	6	ККМ-3

Технические характеристики

Параметры	КМИ-10960 в оболоч.	КМИ-11260 в оболоч.	КМИ-11860 в оболоч.	КМИ-22560 в оболоч.	КМИ-23260 в оболоч.	КМИ-34062 в оболоч.	КМИ-35062 в оболоч.	КМИ-46562 в оболоч.	КМИ-48062 в оболоч.	КМИ-49562 в оболоч.	
Номинальное рабочее напряжение переменного тока U_n , В	230; 400										
Номинальное напряжение изоляции U_i , В	660										
Номинальное импульсное напряжение $U_{имп}$, кВ	6										
Диапазон рабочих температур, °С	-25 ÷ +50										
Климатическое исполнение и категория размещения по ГОСТ 15150	УХЛ4										
Номинальный рабочий ток I_n , категория применения АС-3 ($U_n < 400$ В), А	9	12	18	25	32	40	50	65	80	95	
Условный тепловой ток I_{th} ($t^\circ < 40^\circ$), категория применения АС-1, А	25	25	32	40	50	60	80	80	125	125	
Номинальная мощность по АС-3, кВт	230 В	2,2	3	4	5,5	7,5	11	15	18,5	22	25
	400 В	4	5,5	7,5	11	15	18,5	22	30	37	45
Макс. кратковременная нагрузка ($t \leq 1с$), А	162	216	324	450	576	720	900	1170	1440	1710	
Условный ток короткого замыкания $I_{нс}$, А	1000	1000	3000	3000	3000	3000	3000	3000	5000	5000	
Защита от сверхтоков – предохранитель gG, А	10	20	25	40	50	50	63	80	100	100	
Тип координации	2										
Мощность рассеяния при I_n , Вт АС-3	0,2	0,36	0,8	1,25	2	2,4	3,7	4,2	5,1	7,2	
	АС-1	1,56	1,56	2,5	3,2	5	5,4	9,6	6,4	12,5	12,5
Реле электротепловое серии РТИ	РТИ-1314	РТИ-1316	РТИ-1321	РТИ-1322	РТИ-2355	РТИ-3357	РТИ-3359	РТИ-3361	РТИ-3363	РТИ-3365	
Диапазон уставок реле, А	7 ÷ 10	9 ÷ 13	12 ÷ 18	17 ÷ 25	30 ÷ 40	37 ÷ 50	48 ÷ 65	55 ÷ 70	63 ÷ 80	80 ÷ 93	
Класс защиты человека от поражения током по ГОСТ 12.2.0007.0	II	II	II	II	II	I	I	I	I	I	

Габаритные размеры

КМИ 10960; КМИ 11260; КМИ 11860

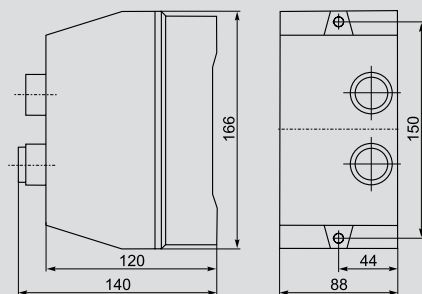

КМИ 22560; КМИ 23260

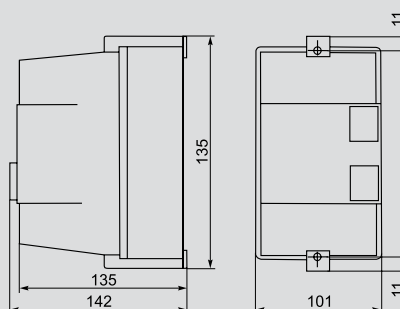

КМИ 34062; КМИ 35062; КМИ 46562; КМИ 48062; КМИ 49562

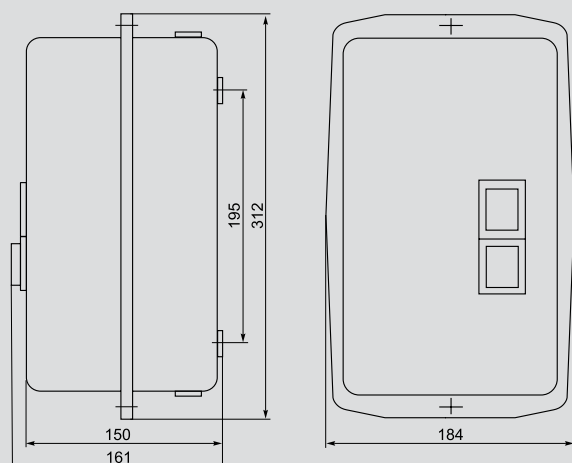

Контакторы КМИп с катушкой на постоянный ток

Малогабаритные контакторы с катушкой управления постоянного тока общепромышленного применения серии КМИп на ток нагрузки от 9 до 32 А (АС-3) предназначены для пуска, остановки и реверсирования асинхронных электродвигателей с короткозамкнутым ротором на напряжение до 660 В, а также для дистанционного управления цепями освещения (АС-5а, АС-5б), нагревательными цепями и различными малоиндуктивными нагрузками (АС-1), для коммутации трехфазных конденсаторных батарей (АС-6б), первичных обмоток трехфазных низковольтных трансформаторов (АС-6а). Все исполнения имеют одну группу замыкающих дополнительных контактов. Область применения малогабаритных контакторов с катушкой управления постоянного тока серии КМИп – управление станками, насосами, вентиляторами, тепловыми завесами, печами, кран-балками, освещением, в системах автоматического ввода резерва (АВР), системах бесперебойного питания, в устройствах защиты автоматики, охранной сигнализации, в системах управления промышленными установками; коммутация трехфазных конденсаторных батарей и первичных обмоток трехфазных низковольтных трансформаторов.



По своим конструктивным и техническим характеристикам контакторы малогабаритные с катушкой управления постоянного тока серии КМИп соответствуют требованиям международных и российских стандартов МЭК60947-4-1, ГОСТ Р50030.4.1. Контакторы малогабаритные с катушкой управления постоянного тока серии КМИп прошли сертификационные испытания, на их серийный выпуск получен сертификат соответствия РОСС CN.ME86.B00623.

7

Преимущества

- Большой ассортимент дополнительных устройств, которые всегда имеются в наличии на складе (приставки контактные ПКИ, приставки выдержки времени ПВИ, реле электротепловое РТИ).
- Возможность установки на 35-мм DIN-рейку (другие отечественные производители предлагают подобное крепление только под заказ).
- Экономия электрической энергии в случае применения катушки управления на постоянном токе.

Особенности конструкции



Присоединительные контакты овальной формы обеспечивают надежное фиксирование проводников закаленными тарельчатыми шайбами.



Наличие встроенных дополнительных контактов (замыкающий (1НО)).



Конструкция магнитной системы позволяет снизить потребляемый ток.

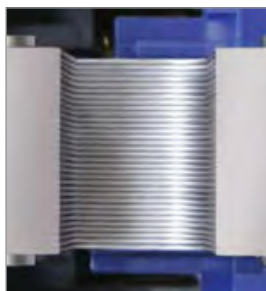

Магнитная система в рабочем положении обеспечивает оптимальный режим эксплуатации (отсутствие шумов и повышенная надежность контактной системы).





Насечки на присоединительных контактах снижают нагрев проводов благодаря надежной фиксации в местах присоединения и увеличению суммарной площади контакта.



Существуют два способа монтажа контакторов:
– быстрая установка на DIN-рейку: КМИп от 9 до 32 А (1-й и 2-й габариты) – 35 мм;
– установка при помощи винтов на монтажную панель или профиль.

Ассортимент

Наименование	Номинальный рабочий ток, А (АС-3)	Номинальное напряжение катушек управления, В	Кол-во и вид контактов	Кол-во в трансп. коробке, шт.	Артикул
 КМИп-10910 09 А 24 В/АС3 1НО	9	24	1з	30	KMD11-009-024-10
КМИп-10910 09 А 110 В/АС3 1НО	9	110	1з	30	KMD11-009-110-10
КМИп-10910 09 А 220 В/АС3 1НО	9	220	1з	30	KMD11-009-220-10
КМИп-11210 12 А 24 В/АС3 1НО	12	24	1з	30	KMD11-012-024-10
КМИп-11210 12 А 110 В/АС3 1НО	12	110	1з	30	KMD11-012-110-10
КМИп-11210 12 А 220 В/АС3 1НО	12	220	1з	30	KMD11-012-220-10
КМИп-11810 18 А 24 В/АС3 1НО	18	24	1з	30	KMD11-018-024-10
КМИп-11810 18 А 110 В/АС3 1НО	18	110	1з	30	KMD11-018-110-10
КМИп-11810 18 А 220 В/АС3 1НО	18	220	1з	30	KMD11-018-220-10
КМИп-22510 25 А 24 В/АС3 1НО	25	24	1з	30	KMD21-025-024-10
КМИп-22510 25 А 110 В/АС3 1НО	25	110	1з	30	KMD21-025-110-10
КМИп-22510 25 А 220 В/АС3 1НО	25	220	1з	30	KMD21-025-220-10
КМИп-23210 32 А 24 В/АС3 1НО	32	24	1з	30	KMD21-032-024-10
КМИп-23210 32 А 110 В/АС3 1НО	32	110	1з	30	KMD21-032-110-10
КМИп-23210 32 А 220 В/АС3 1НО	32	220	1з	30	KMD21-032-220-10
 Контактр КМИп-34012 40А 24В/АС3 1НО;1НЗ	40	24	1р+1з	10	KMD31-040-024-11
Контактр КМИп-34012 40А 110В/АС3 1НО;1НЗ	40	110	1р+1з	10	KMD31-040-110-11
Контактр КМИп-34012 40А 230В/АС3 1НО;1НЗ	40	230	1р+1з	10	KMD31-040-230-11
Контактр КМИп-35012 50А 24В/АС3 1НО;1НЗ	50	24	1р+1з	10	KMD31-050-024-11
Контактр КМИп-35012 50А 110В/АС3 1НО;1НЗ	50	110	1р+1з	10	KMD31-050-110-11
Контактр КМИп-35012 50А 230В/АС3 1НО;1НЗ	50	230	1р+1з	10	KMD31-050-230-11
Контактр КМИп-46512 65А 24В/АС3 1НО;1НЗ	65	24	1р+1з	10	KMD41-065-024-11
Контактр КМИп-46512 65А 110В/АС3 1НО;1НЗ	65	110	1р+1з	10	KMD41-065-110-11
Контактр КМИп-46512 65А 230В/АС3 1НО;1НЗ	65	230	1р+1з	10	KMD41-065-230-11
Контактр КМИп-48012 80А 24В/АС3 1НО;1НЗ	80	24	1р+1з	10	KMD41-080-024-11
Контактр КМИп-48012 80А 110В/АС3 1НО;1НЗ	80	110	1р+1з	10	KMD41-080-110-11
Контактр КМИп-48012 80А 230В/АС3 1НО;1НЗ	80	230	1р+1з	10	KMD41-080-230-11
Контактр КМИп-49512 95А 24В/АС3 1НО;1НЗ	95	24	1р+1з	10	KMD41-095-024-11
Контактр КМИп-49512 95А 110В/АС3 1НО;1НЗ	95	110	1р+1з	10	KMD41-095-110-11
Контактр КМИп-49512 95А 230В/АС3 1НО;1НЗ	95	230	1р+1з	10	KMD41-095-230-11

Технические характеристики КМИп

Наименование параметра	КМИп-10910	КМИп-11210	КМИп-11810	КМИп-22510	КМИп-23210	КМИп-34012	КМИп-35012	КМИп-46512	КМИп-48012	КМИп-49512	
Номинальное рабочее напряжение переменного тока U_e , В	230; 400; 660										
Номинальное напряжение изоляции U_i , В	660										
Номинальное импульсное напряжение U_{imp} , кВ	6										
Диапазон рабочих температур, °С	-25 ÷ +50										
Климатическое исполнение и категория по ГОСТ 15150	УХЛ4										
Номинальный рабочий ток I_e , категория применения АС-3 ($U_e \leq 400$ В), А	9	12	17,5	24	32	40	50	65	80	95	
Условный тепловой ток I_{th} , категория применения АС-1 ($t^\circ \leq 40$ °С), А	25	25	32	40	50	60	80	80	125	125	
Номинальная мощность по АС-3, кВт	230 В	2,2	3	4	5,5	7,5	11	15	18,5	22	25
	400 В	4	5,5	7,5	11	15	18,5	22	30	37	45
	660 В	5,5	7,5	10	15	18,5	30	33	37	45	45
Защита от сверхтоков – предохранитель gG, А (в комплект не входит)	10	20	25	40	50	50	63	80	100	100	
Максимальная кратковременная нагрузка ($t \leq 1$ с), А	162	216	324	450	576	720	900	1170	1440	1710	
Условный ток короткого замыкания I_{nc} , А	1000		3000						5000		
Мощность рассеяния при I_e , не более Вт/полюс	АС-3	0,2	0,36	0,8	1,25	2	2,4	3,7	4,2	5,1	7,2
	АС-1	1,56	1,56	2,5	3,2	5	5,4	9,6	6,4	12,5	12,5
Ремонтопригодность	возможность замены катушки управления										
Степень защиты по ГОСТ 14254 (IEC 60529)	IP20										
Сопротивление изоляции, МОм, не менее	10										
Срок службы, лет	15										

Технические характеристики цепи управления КМИп

Параметр	КМИп-10910	КМИп-11210	КМИп-11810	КМИп-22510	КМИп-23210	КМИп-34012	КМИп-35012	КМИп-46512	КМИп-48012	КМИп-49512	
Номинальное напряжение катушки управления U_c , В	24; 110; 220										
Диапазоны напряжения управления	Срабатывание	(0,85÷1,1) U_c									
	Отпускание	(0,1÷0,75) U_c									
Мощность потребления катушки при U_c , ВА	Срабатывание	7				10					
	Удержание	7				10					
Время срабатывания, мс	Замыкание	70-80				80-95					
	Размыкание	15-20									
Электрическая износостойкость по АС-3, млн циклов	0,9	0,9	0,9	0,8	0,7	0,7	0,7	0,7	0,6	0,5	
Электрическая износостойкость по АС-1, млн циклов	0,7	0,7	0,7	0,7	0,7	0,7	0,7	0,7	0,5	0,3	
Механическая износостойкость, млн циклов	1										
Мощность рассеяния, Вт	3	3	3	3,5	3,5	10	10	10	10	10	

Технические характеристики встроенных дополнительных контактов

Наименование параметра	Значение	
Номинальное напряжение U_n , В	Переменного тока	660
	Постоянного тока	440
Номинальное напряжение изоляции U_i , В	660	
Ток термической стойкости ($t^\circ \leq 40^\circ \text{C}$) I_{th} , А	10	
Защита от сверхтоков – предохранитель gG, А	10	
Максимальная кратковременная нагрузка ($t \leq 1 \text{ с}$), А	100	
Минимальная включающая способность	U_{min} , В	17
	I_{min} , МА	5
Сопротивление изоляции, МОм	10	

Габаритные размеры

КМИп-10910, КМИп-11210, КМИп-11810,
КМИп-22510, КМИп-23210

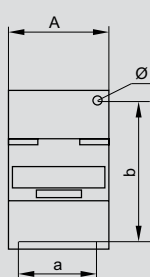
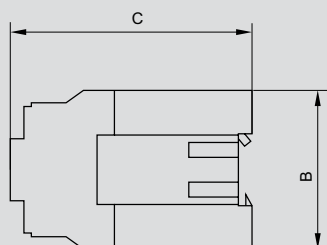

КМИп-34012, КМИп-35012, КМИп-46512,
КМИп-48012, КМИп-49512

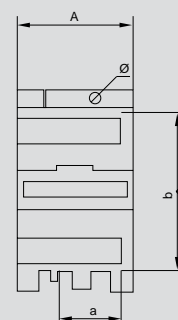
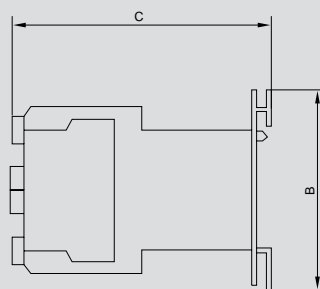

Размер	КМИп-10910, КМИп-11210	КМИп-11810	КМИп-22510	КМИп-23210	КМИп-34012, КМИп-35012, КМИп-46512	КМИп-48012, КМИп-49512
A	47	47	57	57	79	87
B	76	76	86	86	128	128
C	119	125	135	140	200	215
a	35	35	40	50	40	40
b	50/60	50/60	50/60	50/60	100/110	100/110
Ø	4,5	4,5	4,5	4,5	6,5	6,5

Миниконтакты электромагнитные серии МКИ

Миниконтакты серии МКИ предназначены для использования в схемах управления различных нагрузок на напряжение переменного тока до 660 В частоты 50 Гц. Миниконтакты позволяют дистанционно коммутировать силовые электрические сети в категориях применения АС-3 (управление электродвигателями мощностью до 5 кВт), и АС-1 (управление нагревательными приборами). Степень защиты, обеспечиваемая оболочкой миниконтакторов, IP20 по ГОСТ 14254. Климатическое исполнение и категория применения контакторов УХЛ4 по ГОСТ 15150.



7

Преимущества

- Широкий ассортимент номинальных токов катушек управления.
- Минимальные размеры.
- Возможность установки на 35-мм DIN-рейку и монтажную панель.

Особенности конструкции



Присоединительные зажимы обеспечивают надежное фиксирование проводников с закаленными тарельчатыми шайбами.



Существуют 2 способа монтажа контакторов:
– быстрая установка на DIN-рейку – 35 мм;
– монтаж при помощи винтов на монтажную панель.

Ассортимент

Наименование	Номинальный рабочий ток, А (АС-3)	Номинальное напряжение катушек управления, В	Кол-во и вид доп. контактов	Кол-во в трансп. упаковке, шт.	Артикул
 Миниконтактор МКИ-10610 6А 110В/АС3 1НО	6А	110	1з	100	КММ11-006-110-10
Миниконтактор МКИ-10610 6А 230В/АС3 1НО	6А	230	1з	100	КММ11-006-230-10
Миниконтактор МКИ-10610 6А 24В/АС3 1НО	6А	24	1з	100	КММ11-006-024-10
Миниконтактор МКИ-10610 6А 36В/АС3 1НО	6А	36	1з	100	КММ11-006-036-10
Миниконтактор МКИ-10610 6А 400В/АС3 1НО	6А	400	1з	100	КММ11-006-400-10
Миниконтактор МКИ-10611 6А 110В/АС3 1НЗ	6А	110	1р	100	КММ11-006-110-01
Миниконтактор МКИ-10611 6А 230В/АС3 1НЗ	6А	230	1р	100	КММ11-006-230-01
Миниконтактор МКИ-10611 6А 400В/АС3 1НЗ	6А	400	1р	100	КММ11-006-400-01
Миниконтактор МКИ-10910 9А 110В/АС3 1НО	9А	110	1з	100	КММ11-009-110-10
Миниконтактор МКИ-10910 9А 230В/АС3 1НО	9А	230	1з	100	КММ11-009-230-10
Миниконтактор МКИ-10910 9А 24В/АС3 1НО	9А	24	1з	100	КММ11-009-024-10
Миниконтактор МКИ-10910 9А 36В/АС3 1НО	9А	36	1з	100	КММ11-009-036-10
Миниконтактор МКИ-10910 9А 400В/АС3 1НО	9А	400	1з	100	КММ11-009-400-10
Миниконтактор МКИ-10911 9А 110В/АС3 1НЗ	9А	110	1р	100	КММ11-009-110-01
Миниконтактор МКИ-10911 9А 230В/АС3 1НЗ	9А	230	1р	100	КММ11-009-230-01
Миниконтактор МКИ-10911 9А 400В/АС3 1НЗ	9А	400	1р	100	КММ11-009-400-01
Миниконтактор МКИ-11210 12А 110В/АС3 1НО	12А	110	1з	100	КММ11-012-110-10
Миниконтактор МКИ-11210 12А 230В/АС3 1НО	12А	230	1з	100	КММ11-012-230-10
Миниконтактор МКИ-11210 12А 24В/АС3 1НО	12А	24	1з	100	КММ11-012-024-10
Миниконтактор МКИ-11210 12А 36В/АС3 1НО	12А	36	1з	100	КММ11-012-036-10
Миниконтактор МКИ-11210 12А 400В/АС3 1НО	12А	400	1з	100	КММ11-012-400-10
Миниконтактор МКИ-11211 12А 110В/АС3 1НЗ	12А	110	1р	100	КММ11-012-110-01
Миниконтактор МКИ-11211 12А 230В/АС3 1НЗ	12А	230	1р	100	КММ11-012-230-01
Миниконтактор МКИ-11211 12А 400В/АС3 1НЗ	12А	400	1р	100	КММ11-012-400-01
Миниконтактор МКИ-11610 16А 230В/АС3 1НО	16А	230	1з	100	КММ11-016-230-10
Миниконтактор МКИ-11611 16А 230В/АС3 1НЗ	16А	230	1р	100	КММ11-016-230-01
Миниконтактор МКИ-11610 16А 400В/АС3 1НО	16А	400	1з	100	КММ11-016-400-10
Миниконтактор МКИ-11611 16А 400В/АС3 1НЗ	16А	400	1р	100	КММ11-016-400-01

Технические характеристики миниконтакторов электромагнитных серии МКИ

Наименование параметра	МКИ-1061(0/1)	МКИ-1091(0/1)	МКИ-1121(0/1)	МКИ-1161(0/1)	
Номинальное рабочее напряжение переменного тока U_e , В	230; 400; 690				
Номинальное напряжение изоляции U_i , В	690				
Номинальное импульсное напряжение U_{imp} , кВ	6				
Условный тепловой ток I_{th} ($t^\circ -40^\circ$), категория применения AC-1, А	20				
Условный ток короткого замыкания $I_{пс}$, А	1000				
Сопротивление изоляции, МОм	-10				
Номинальный рабочий ток I_e , категория применения AC-15, А	230 В	6			
	400 В	3			
	690 В	1			
Номинальный рабочий ток I_e , категория применения AC-3 (U_e-400 В), А	6	9	12	16	
Номинальная мощность по AC-3, кВт	230 В	1,5	2,2	3	4
	400 В	2,2	4	5,5	7,5
	690 В	3	4	4	4
Макс. кратковременная нагрузка ($t -0,5$ с), А	60	90	120	160	
Защита от сверхтоков – предохранитель gG, А	8	10	20	20	
Мощность рассеяния при I_e , Вт	AC-3	0,11	0,20	0,36	0,80
	AC-1	1,25	1,25	1,25	1,25

Сечение подключаемых проводников к главным цепям контакторов и массы

Параметр	Значение
Гибкий кабель без наконечника, мм ²	1,0-4,0
Жесткий кабель без наконечника, мм ²	1,5-4,0
Крутящий момент при затягивании, Н-м	0,8
Масса контактора, кг	0,2

Технические характеристики цепи управления миниконтакторов электромагнитных серии МКИ

Параметр	Значение
Номинальное напряжение U_n , В	перем. тока до 690
	пост. тока до 440
Номинальное напряжение изоляции U_i , В	690
Ток термической стойкости ($t^\circ -40^\circ$) I_{th} , А	10
Защита от сверхтоков – предохранитель gG, А	10
Максимальная кратковременная нагрузка ($t -1,5$ с), А	100
Сопротивление изоляции, МОм	-10

Номинальные и предельные значения параметров главной цепи контакторов

Наименование параметра	МКИ-1061(0/1)	МКИ-1091(0/1)	МКИ-1121(0/1)	МКИ-1161(0/1)
Номинальное рабочее напряжение переменного тока U_e , В	24, 36, 110, 230, 400			
Диапазоны напряжения управления	Срабатывание		(0,85-1,1) U_C	
	Отпускание		(0,2-0,75) U_C	
Мощность потребления катушки при U_C , ВА	Срабатывание		32	
	Удержание		6	
Время срабатывания, мс	Замыкание		10-20	
	Размыкание		35-45	
Коммутационная износостойкость, млн циклов	1			
Механическая износостойкость, млн циклов	12			
Мощность рассеяния, Вт	3			

Габаритные, установочные размеры контакторов

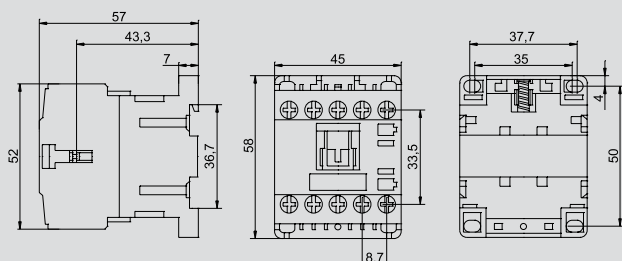

Контакторы электромагнитные серии КТИ

Контакторы электромагнитные серии КТИ предназначены для использования в схемах управления для пуска и остановки трехфазных асинхронных электродвигателей с короткозамкнутым ротором в электрических сетях с номинальным напряжением до 660 В переменного тока, а также могут быть использованы для включения и отключения других электроустановок: освещения, нагревательных установок и различных индуктивных нагрузок.

Применяются в вентиляторах, насосах, печах, кран-балках и в системах автоматического ввода резерва (АВР).



За эффективность конструкторского решения, высокие эксплуатационные характеристики и надежность в работе контактор удостоен серебряной медали 15-й Международной выставки «Электро-2006» в номинации «Лучшее электрооборудование».



По своим конструктивным и техническим характеристикам контакторы серии КТИ соответствуют требованиям международных и российских стандартов МЭК 60947-4-1, ГОСТ Р50030.4.1. Контакторы серии КТИ прошли сертификационные испытания, и на их серийный выпуск получен сертификат соответствия РОСС CN.ME86.V00150.

7

Преимущества

- Простота конструктивного исполнения обеспечивает удобство обслуживания составных элементов.
- Основание изготовлено из алюминиевого профиля, что обеспечивает повышенную прочность и меньший вес по сравнению с аналогами.

- Большой ассортимент дополнительных устройств, которые всегда имеются в наличии на складе (приставки контактные ПККИ, приставки выдержки времени ПВИ).
- Расширенный ассортимент предложения электромагнитных контакторов серии КТИ по сравнению с аналогами отечественных производителей на российском рынке.

Особенности конструкции

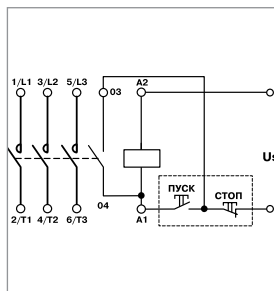

В схеме каждого контактора имеется одна группа замыкающих контактов, встроенных в модуль катушки управления. Это при наличии кнопочного поста управления позволяет собрать простую схему управления.



Для проверки действия контактной системы используется стандартный торцевой ключ с головкой на 10.

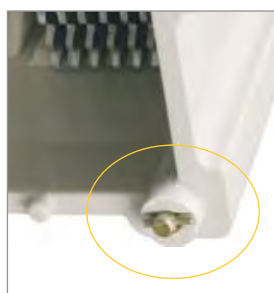

Верхняя крышка закреплена при помощи винтов с фиксацией. Это исключает самопроизвольное развинчивание. Поэтому контакторы серии КТИ можно устанавливать в места, где присутствует постоянная рабочая вибрация.



Индикатор положения контактной системы вынесен на внешнюю панель боковой крышки. Это позволяет проверить положение рабочей группы контактной системы, не разбирая контактор.



Наличие индикации (насечки, выполненные на заводе) на контактах позволяет определить их степень износа.



Конструкция контакторов позволяет монтировать одновременно две дополнительные приставки в любом наборе.

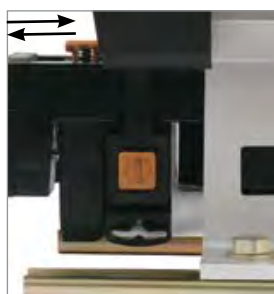

Усовершенствованная конструкция катушки управления позволяет производить ее демонтаж без специального инструмента (путем утапливания фиксатора в корпус контактора).



Собранный на заводе реверсивный контактор поставляется с заводскими шинами и механической блокировкой. Контактors смонтированы на двух металлических рейках, что обеспечивает высокую жесткость конструкции. Реверсивные контакторы КТИ представляют собой отдельную группу в ассортименте компании.



На контакт-детали нанесено серебряное покрытие, позволяющее использовать контакторы в продолжительном режиме работы. Напайки на контакт-детали выполнены из композитов на основе серебра, что позволяет уменьшить контактное сопротивление при повышении температуры.

Ассортимент

Наименование	Номинальный рабочий ток, А (АС-3)	Номинальное напряжение катушек управления, В	Вид и количество контактов	Количество, шт.		Артикул		
				в упак.	в трансп. коробке			
	Контактор КТИ-5115 115 А 230 В/АС-3 ИЭК	115	230	1з	1	4	ККТ50-115-230-10	
	Контактор КТИ-5115 115 А 400 В/АС-3 ИЭК	115	400	1з	1	4	ККТ50-115-400-10	
	Контактор КТИ-5150 150 А 230 В/АС-3 ИЭК	150	230	1з	1	4	ККТ50-150-230-10	
	Контактор КТИ-5150 150 А 400 В/АС-3 ИЭК	150	400	1з	1	4	ККТ50-150-400-10	
	Контактор КТИ-5185 185 А 230 В/АС-3 ИЭК	185	230	1з	1	4	ККТ50-185-230-10	
	Контактор КТИ-5185 185 А 400 В/АС-3 ИЭК	185	400	1з	1	4	ККТ50-185-400-10	
	Контактор КТИ-5225 225 А 230 В/АС-3 ИЭК	225	230	1з	1	2	ККТ50-225-230-10	
	Контактор КТИ-5225 225 А 400 В/АС-3 ИЭК	225	400	1з	1	2	ККТ50-225-400-10	
	Контактор КТИ-5265 265 А 230 В/АС-3 ИЭК	265	230	1з	1	2	ККТ50-265-230-10	
	Контактор КТИ-5265 265 А 400 В/АС-3 ИЭК	265	400	1з	1	2	ККТ50-265-400-10	
	Контактор КТИ-5330 330 А 230 В/АС-3 ИЭК	330	230	1з	1	2	ККТ50-330-230-10	
	Контактор КТИ-5330 330 А 400 В/АС-3 ИЭК	330	400	1з	1	2	ККТ50-330-400-10	
		Контактор КТИ-6400 400 А 230 В/АС-3 ИЭК	400	230	1з	1	2	ККТ60-400-230-10
		Контактор КТИ-6400 400 А 400 В/АС-3 ИЭК	400	400	1з	1	2	ККТ60-400-400-10
Контактор КТИ-6500 500 А 230 В/АС-3 ИЭК		500	230	1з	1	2	ККТ60-500-230-10	
Контактор КТИ-6500 500 А 400 В/АС-3 ИЭК		500	400	1з	1	2	ККТ60-500-400-10	
	Контактор КТИ-7630 630 А 230 В/АС-3 ИЭК	630	230	1з	1	1	ККТ70-630-230-10	
	Контактор КТИ-7630 630 А 400 В/АС-3 ИЭК	630	400	1з	1	1	ККТ70-630-400-10	

	Наименование	Номинальный рабочий ток, А (АС-3)	Номинальное напряжение катушек управления, В	Вид и кол-во контактов	Количество, шт. в упак.	шт. в трансп. коробке	Артикул
	Контактор КТИ-51153 реверс 115 А 230 В/АС-3 ИЭК	115	230	2з	1	1	ККТ53-115-230-10
	Контактор КТИ-51153 реверс 115 А 400 В/АС-3 ИЭК	115	400	2з	1	1	ККТ53-115-400-10
	Контактор КТИ-51503 реверс 150 А 230 В/АС-3 ИЭК	150	230	2з	1	1	ККТ53-150-230-10
	Контактор КТИ-51503 реверс 150 А 400 В/АС-3 ИЭК	150	400	2з	1	1	ККТ53-150-400-10
	Контактор КТИ-51853 реверс 185 А 230 В/АС-3 ИЭК	185	230	2з	1	1	ККТ53-185-230-10
	Контактор КТИ-51853 реверс 185 А 400 В/АС-3 ИЭК	185	400	2з	1	1	ККТ53-185-400-10
	Контактор КТИ-52253 реверс 225 А 230 В/АС-3 ИЭК	225	230	2з	1	1	ККТ53-225-230-10
	Контактор КТИ-52253 реверс 225 А 400 В/АС-3 ИЭК	225	400	2з	1	1	ККТ53-225-400-10
	Контактор КТИ-52653 реверс 265 А 230 В/АС-3 ИЭК	265	230	2з	1	1	ККТ53-265-230-10
	Контактор КТИ-52653 реверс 265 А 400 В/АС-3 ИЭК	265	400	2з	1	1	ККТ53-265-400-10
	Контактор КТИ-64003 реверс 400 А 230 В/АС-3 ИЭК	400	230	2з	1	1	ККТ63-400-230-10
	Контактор КТИ-64003 реверс 400 А 400 В/АС-3 ИЭК	400	400	2з	1	1	ККТ63-400-400-10
	Контактор КТИ-65003 реверс 500 А 230 В/АС-3 ИЭК	500	230	2з	1	1	ККТ63-500-230-10
	Контактор КТИ-65003 реверс 500 А 400 В/АС-3 ИЭК	500	400	2з	1	1	ККТ63-500-400-10
	Контактор КТИ-76303 реверс 630 А 230 В/АС-3 ИЭК	630	230	2з	1	1	ККТ73-630-230-10
	Контактор КТИ-76303 реверс 630 А 400 В/АС-3 ИЭК	630	400	2з	1	1	ККТ73-630-400-10

Технические характеристики контакторов электромагнитных серии КТИ

Параметры	КТИ-5115	КТИ-5150	КТИ-5185	КТИ-5225	КТИ-5265	КТИ-5330	КТИ-6400	КТИ-6500	КТИ-7630	
Номинальное рабочее напряжение переменного тока U_e , В	230; 400; 660									
Номинальное напряжение изоляции U_i , В 1000	1000									
Номинальный рабочий ток I_n , категория 115 применения АС-3 ($U_e \leq 400$ В), А	150 185 225 265 330 400 500 630									
Условный тепловой ток I_{th} ($t^\circ \leq 40^\circ$), категория применения АС-1, А	200 250 275 315 350 400 500 700 1000									
Номинальная нагрузка по АС-3, кВт	230 В	30	40	55	63	75	100	110	147	200
	400 В	55	75	90	110	132	160	200	250	335
	660 В	80	100	110	129	160	220	280	335	450
Макс. кратковременная нагрузка ($t \leq 1$ с), А	920 1200 1480 1800 2120 2640 3200 4000 5040									
Условный ток короткого замыкания I_{nc} , А	5000 10 000 10 000 10 000 10 000 18 000 18 000 18 000 18 000									
Защита от сверхтоков — предохранитель gG, А	200 250 315 315 400 500 500 800 1000									
Тип координации	2									
Повторно-кратковременный режим, циклов оперирования в час	120 120 120 120 120 120 120 120 120									
Мощность рассеяния при номинальном токе, Вт/полюс	АС-3	5	8	12	16	21	31	42	45	48
	АС-1	15	22	25	32	37	44	65	88	120
Диапазон рабочих температур, $^\circ\text{C}$	-45 ÷ +55									
Климатическое исполнение и категория УХЛ4 размещения по ГОСТ 15150										

Технические характеристики цепи управления

Параметры	КТИ-5115	КТИ-5150	КТИ-5185	КТИ-5225	КТИ-5265	КТИ-5330	КТИ-6400	КТИ-6500	КТИ-7630	
Номинальное напряжение катушки управления U_c , В	230; 400									
Диапазоны напряжения срабатывания управления	срабатывание	$(0,8 \div 1,1) \cdot U_c$								
	отпускание	$(0,35 \div 0,55) \cdot U_c$								
Мощность потребления катушки при U_c , ВА	срабатывание $\cos \varphi = 0,3$	550	550	800	800	650	650	1075	1100	1650
	удержание $\cos \varphi = 0,75$	45	45	55	55	10	10	15	18	22
Время срабатывания, мс	замыкание	23 ÷ 35	23 ÷ 35	20 ÷ 35	20 ÷ 35	40 ÷ 65	40 ÷ 65	40 ÷ 75	40 ÷ 75	40 ÷ 80
	размыкание	5 ÷ 15	5 ÷ 15	7 ÷ 15	7 ÷ 15	100 ÷ 170	100 ÷ 170	100 ÷ 170	100 ÷ 170	100 ÷ 200
Электрическая износоустойчивость, млн коммут. циклов	АС-3	0,8	0,8	0,8	0,7	0,7	0,6	0,5	0,5	0,4
	АС-1	0,5	0,5	0,5	0,4	0,4	0,3	0,3	0,3	0,25
Механическая износоустойчивость, млн коммут. циклов	1 1 1 1 1 1 1 0,8 0,8 0,8									
Мощность рассеяния, Вт/полюс	12 ÷ 16 12 ÷ 16 18 ÷ 24 18 ÷ 24 8 8 14 18 20									

Габаритные и установочные размеры

КТИ 5115 ... КТИ 5330

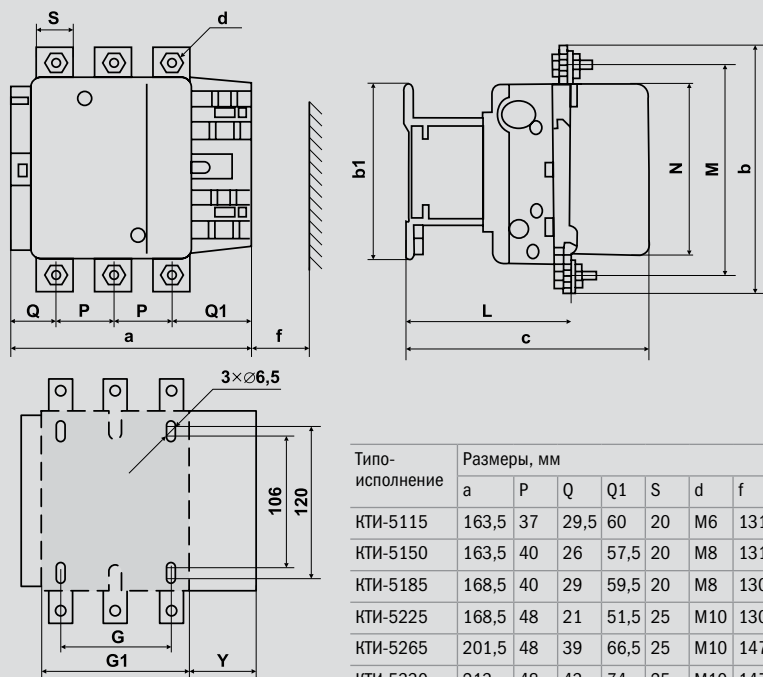

КТИ 6400, КТИ 6500

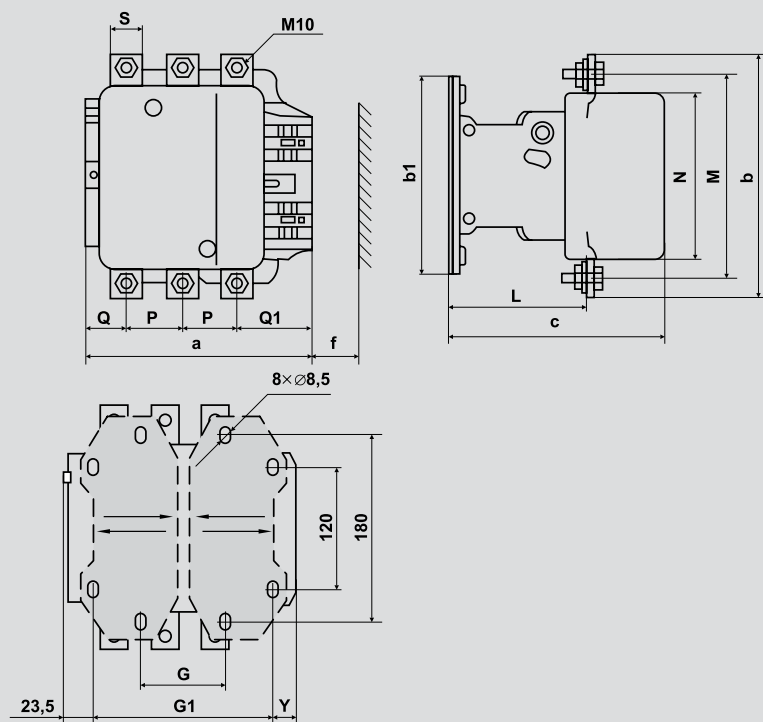

КТИ 7630

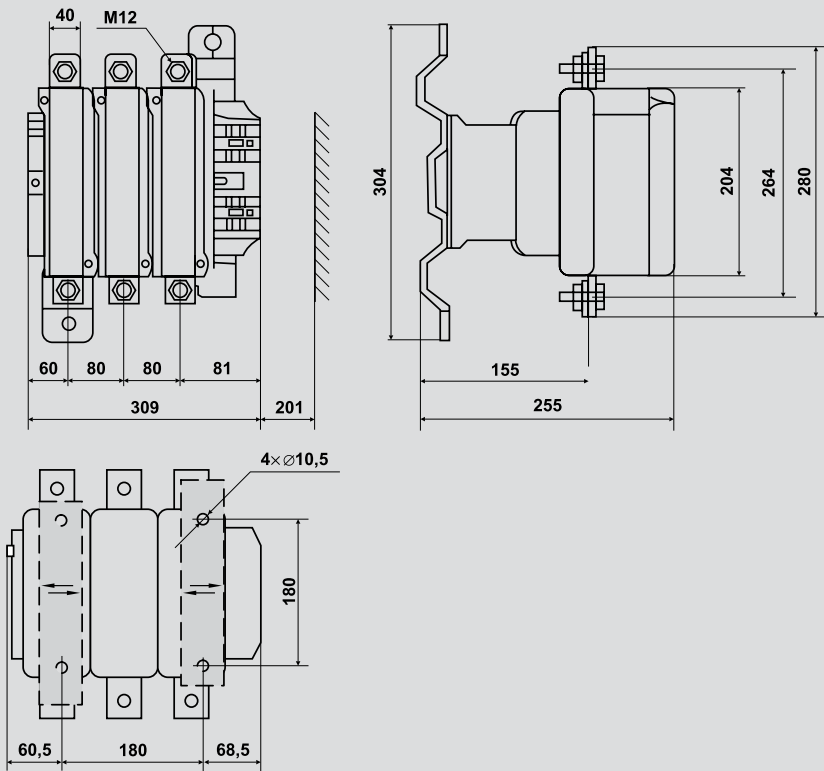

КТИ 51153 ... КТИ 53303

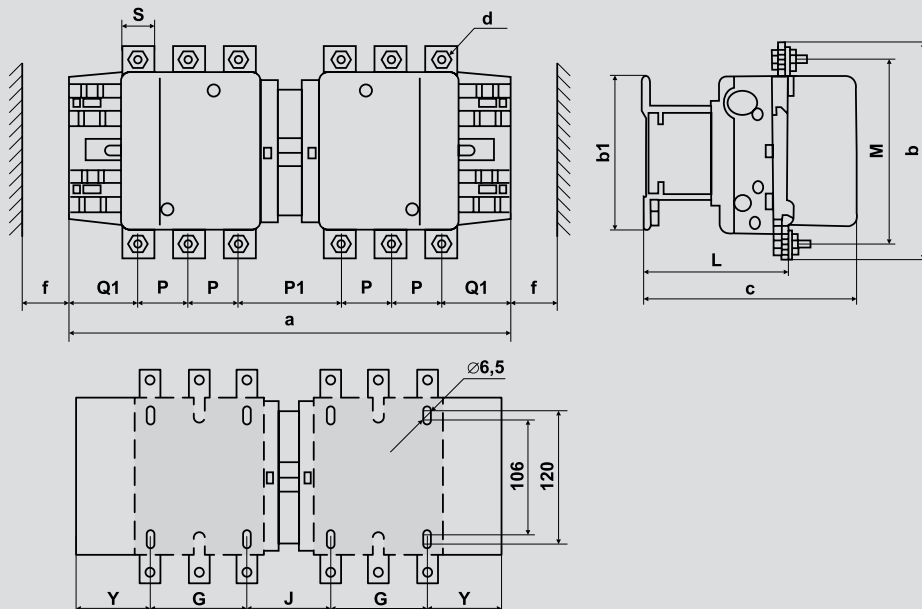

7

Типоисполнение	Размеры, мм														
	a	P	P1	Q1	S	d	f	b	b1	M	c	L	G	J	Y
КТИ-51153	346	37	78	60	20	M6	131	162	137	147	171	107	80	72	57
КТИ-51503	346	40	72	57,5	20	M8	131	170	137	150	171	107	80	72	57
КТИ-51853	357	40	78	59,5	20	M8	130	174	137	154	181	113,5	80	78	59,5
КТИ-52253	357	48	62	51,5	25	M10	130	197	137	172	181	113,5	80	78	59,5
КТИ-52653	424	48	99	66,5	25	M10	147	203	145	178	213	141	96	109	61,5
КТИ-53303	445	48	105	74	25	M10	147	206	145	181	219	145	96	122	65,5

КТИ 64003, КТИ 65003

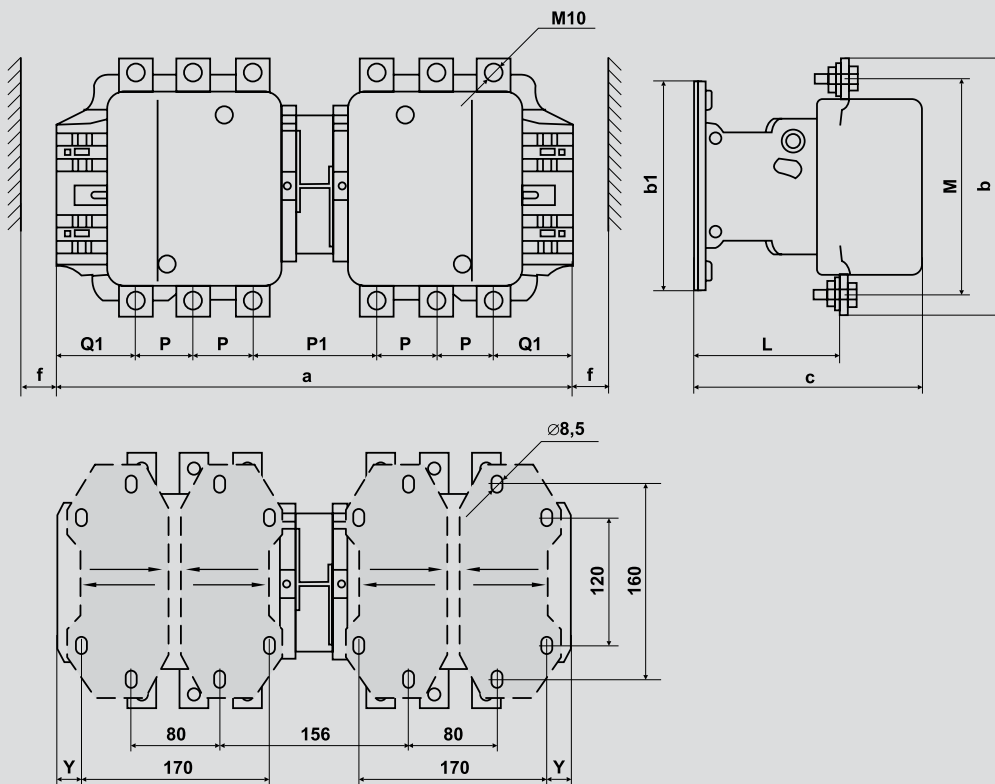

Типоисполнение	Размеры, мм											
	a	P	P1	Q1	S	f	b	b1	M	c	L	Y
КТИ-64003	445	48	105	74	25	151	206	209	181	219	145	19,5
КТИ-65003	485	55	111	77	30	169	238	209	208	232	146	39,5

КТИ 76303

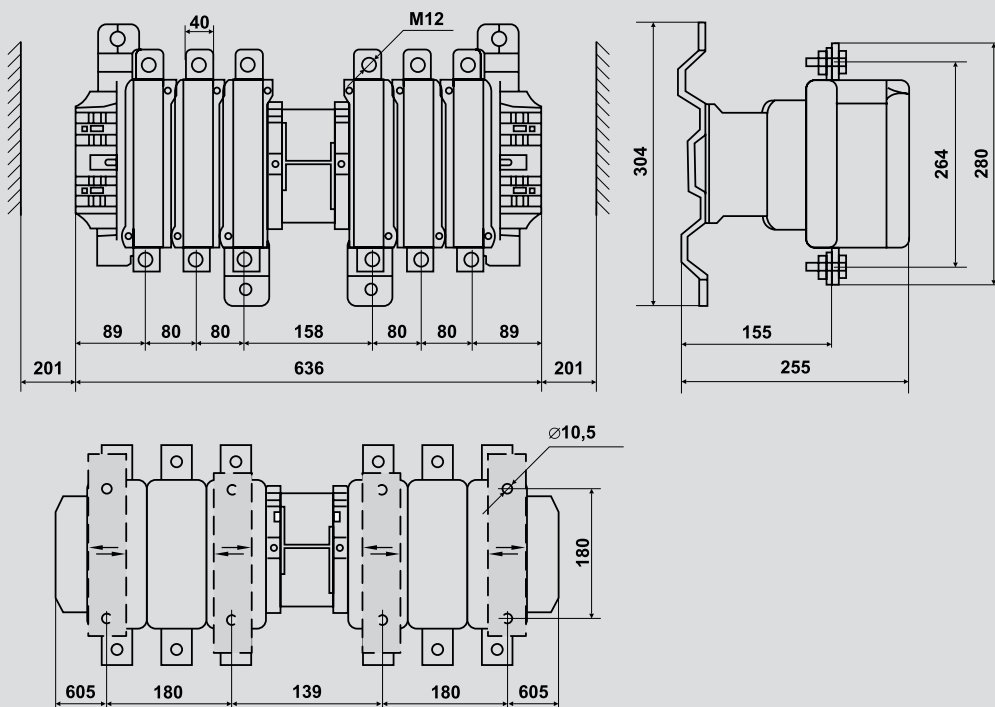

7

Контакты электромагнитные серии КТие

Контакты электромагнитные серии КТие предназначены для использования в схемах управления для пуска и остановки трехфазных асинхронных электродвигателей с короткозамкнутым ротором в электрических сетях с номинальным напряжением до 660 В переменного тока, а также могут быть использованы для включения и отключения других электроустановок: освещения, нагревательных установок и различных индуктивных нагрузок.

Применяются в вентиляторах, насосах, печах, кран-балках и в системах автоматического ввода резерва (АВР). За эффективность конструкторского решения, высокие эксплуатационные характеристики и надежность в работе контакты удостоены серебряной медали 15-й международной выставки «Электро-2006» в номинации «Лучшее электрооборудование».

По своим конструктивным и техническим характеристикам контакты серии КТие соответствуют требованиям международных и российских стандартов МЭК 60947-4-1-2000, ГОСТ Р50030.4.1-2002. Контакты серии КТие прошли сертификационные испытания, и на их серийный выпуск получен сертификат соответствия РОСС CN.ME86.B00150.



7

Преимущества

- Высокая коммутационная износостойкость.
- Низкий уровень шума.
- Экономичное решение.
- Простота конструктивного исполнения.

Особенности конструкции



Контакт-детали выполнены из композитов на основе серебра, что позволяет уменьшить контактное сопротивление при повышении температуры.



Использование стандартного торцевого ключа для изменения усилия прижатия контактной системы и проверки действия контактной системы.

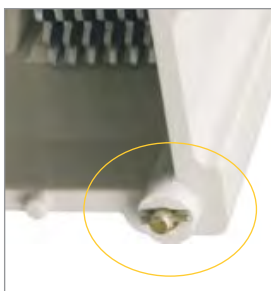

Верхняя крышка закреплена при помощи винтов с фиксацией. Это исключает самопроизвольное развинчивание. Поэтому контакторы серии КТИе можно устанавливать в места, где присутствует постоянная рабочая вибрация.

Ассортимент



Наименование	Номинал. рабочий ток, А (АС-3)	Номинальное напряжение катушек управления, В	Кол-во и вид контактов	Кол-во в трансп. упак., шт.	Артикул
Контактор КТИе-5115 115А 230В/АС3	115	230	-	4	ККТЕ50-115-230-10
Контактор КТИе-5115 115А 400В/АС3	115	400	-	4	ККТЕ50-115-400-10
Контактор КТИе-5150 150А 230В/АС3	150	230	-	4	ККТЕ50-150-230-10
Контактор КТИе-5150 150А 400В/АС3	150	400	-	4	ККТЕ50-150-400-10
Контактор КТИе-5170 170А 230В/АС3	170	230	-	4	ККТЕ50-170-230-10
Контактор КТИе-5170 170А 400В/АС3	170	400	-	4	ККТЕ50-170-400-10
Контактор КТИе-5200 200А 230В/АС3	200	230	1з	4	ККТЕ50-200-230-10
Контактор КТИе-5200 200А 400В/АС3	200	400	1з	4	ККТЕ50-200-400-10
Контактор КТИе-5250 250А 230В/АС3	250	230	1з	2	ККТЕ50-250-230-10
Контактор КТИе-5250 250А 400В/АС3	250	400	1з	2	ККТЕ50-250-400-10

Технические характеристики контакторов электромагнитных серии КТие

Параметры	КТие-5115	КТие-5150	КТие-5170	КТие-5200	КТие-5250	
Номинальное рабочее напряжение переменного тока, U_e , В	230/400 В частоты 50 Гц					
Номинальное напряжение изоляции U_i , В	1000					
Номинальное импульсное напряжение U_{imp} , кВ	8					
Диапазон рабочих температур, °С	-45÷+55					
Номинальный рабочий ток I_e , категория применения АС-3 ($U_e \leq 400$ В), А	115	150	170	200	250	
Условный тепловой ток I_{th} , категория применения АС-1 ($t^\circ \leq 40$ °С), А	200			275	315	
Номинальная нагрузка по АС-3, кВт	230 В	30	40	45	55	75
	400 В	55	75	90	110	132
Макс. кратковременная нагрузка ($t \leq 1с$), А	1100		1400		1500	1800
Условный ток короткого замыкания I_{nc} , А	5000		10000			
Защита от сверхтоков – предохранитель gG, А	200		250		315	
Мощность рассеяния при I_e , не более, Вт/полюс	АС-3	7,9	13,5		12	16
	АС-1	24			25	
Повторно-кратковременный режим, циклов оперирования в час	120					
Сопротивление изоляции, МОм, не менее	10					
Степень защиты по ГОСТ 14254 (IEC 60529)	IP20			IP20 – корпус IP00 – выводы главной цепи		
Климатическое исполнение и категория размещения по ГОСТ 15150	УХЛ3					
Ремонтопригодность	неремонтопригодны					
Срок службы, лет	15					

Сечения подключаемых проводников к цепям управления контакторов и к вспомогательным цепям

7

Параметры	КТие-5115	КТие-5150	КТие-5170	КТие-5200	КТие-5250
Сечение гибкого кабеля без наконечника, мм ²	1-4				
Размеры винта	М3,5				
Крутящий момент при затягивании, Н•м	0,8				

Технические характеристики вспомогательной цепи (встроенных дополнительных контактов)

Параметры	КТие-5115	КТие-5150	КТие-5170	КТие-5200	КТие-5250
Тип контакта	Вспомогательные контакты отсутствуют			1з	
Номинальное напряжение переменного тока, U_n , В					690
Номинальное напряжение изоляции U_i , В					690
Ток термической стойкости ($t^\circ \leq 40^\circ$) I_{th} , А					10
Защита от сверхтоков – предохранитель gG, А					10
Макс. кратковременная нагрузка ($t \leq 1с$), А					100
Сопротивление изоляции, МОм					>10

Схемы электрические контакторов и их подключения

КТИе-5115, КТИе-5150,
КТИе-5170

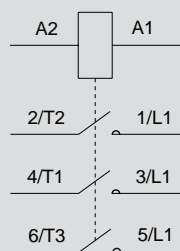

КТИе5200, КТИе-5250

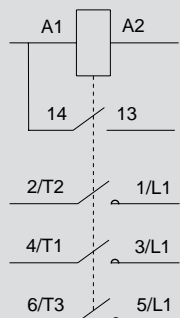

Габаритные размеры контакторов

КТИе-5115, КТИе-5150, КТИе-5170

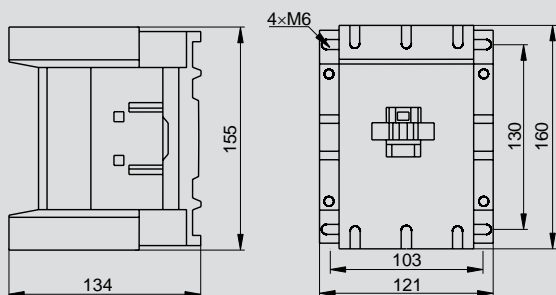

КТИе5200, КТИе-5250

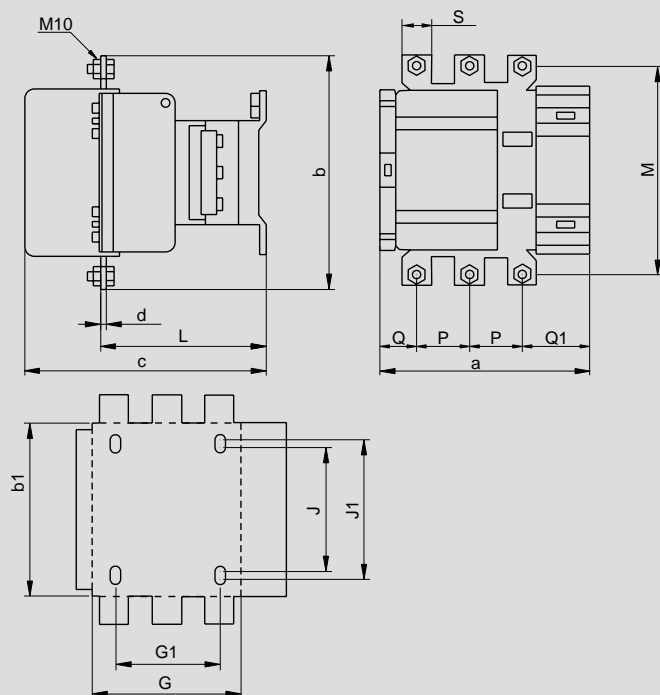

Типоисполнение	Размеры, мм														
	a	b	b1	c	d	G	G1	J	J1	L	M	P	Q	Q1	S
КТИе-5200	168,5	174	137	181	3	111	80	106	120	113,5	154	40	29	59,5	20
КТИе-5250	168,5	197	137	181	3	111	80	106	120	113,5	172	48	21	51,5	25

Реле и дополнительные устройства для контакторов

Реле электротепловое серии РТИ

Электротепловое реле серии РТИ предназначено для защиты электродвигателей от перегрузки, асимметрии фаз, затынутого пуска и заклинивания ротора. Устанавливается непосредственно на контакторах серии КМИ. Для защиты от короткого замыкания должны быть предусмотрены предохранители или автоматические выключатели на соответствующее значение номинального тока срабатывания.



Особенности конструкции



Пломбирование прозрачной крышки, защищающей диск регулировки уставки, исключает несанкционированный доступ к регулировкам рабочих значений тока уставки.



Наличие кнопки «ТЕСТ» позволяет проверить работоспособность аппарата до его подключения в силовую цепь.



Процесс повторного включения может происходить в двух режимах: ручном и автоматическом.

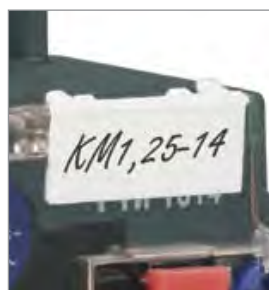

Наличие поверхности для нанесения маркировки позволяет делать указание на соответствие схеме, что упрощает монтаж.



О текущем состоянии размыкающих и замыкающих контактов информирует индикатор на передней панели.

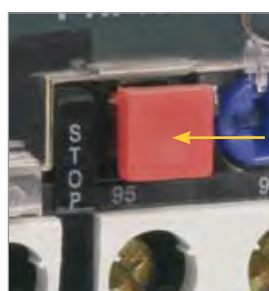

Возможность принудительной остановки контактора.

Руководство по выбору

	Название	Габарит	Предел регулировки тока уставки, А	Типоисполнение контакторов, используемых с реле	
	РТИ-1301	1	0,1÷0,16	КМИ-10910, КМИ-10911, КМИ-11210, КМИ-11211, КМИ-11810, КМИ-11811, КМИ-22510, КМИ-22511, КМИп-10910, КМИп-11210, КМИп-11810, КМИп-22510, ПМ12К-01615Х, ПМ12-02510Х	
	РТИ-1302	1	0,16÷0,25		
	РТИ-1303	1	0,25÷0,4		
	РТИ-1304	1	0,4÷0,63		
	РТИ-1305	1	0,63÷1,0		
	РТИ-1306	1	1,0÷1,6		
	РТИ-1307	1	1,6÷2,5		
	РТИ-1308	1	2,5÷4,0		
	РТИ-1310	1	4,0÷6,0		
	РТИ-1312	1	5,5÷8,0		
	РТИ-1314	1	7,0÷10,0		
	РТИ-1316	1	9,0÷13,0		КМИ-11210, КМИ-11211, КМИ-11810, КМИ-11811, КМИ-22510, КМИ-22511, КМИп-11210, КМИп-11810, КМИп-22510, ПМ12К-01615Х, ПМ12-02510Х
	РТИ-1321	1	12,0÷18,0		КМИ-11810, КМИ-11811, КМИ-22510, КМИ-22511, КМИп-11810, КМИп-22510, ПМ12К-01615Х, ПМ12-02510Х
	РТИ-1322	1	17,0÷25,0		КМИ-22510, КМИ-22511, КМИп-22510, ПМ12-02510Х
	РТИ-2355	2	28,0÷36,0	КМИ-23210, КМИ-23211, КМИп-23210	
	РТИ-3353	3	23,0÷32,0	КМИ-34012, КМИ-35012, КМИ-46512, КМИ-48012, КМИ-49512, ПМ12К-04015Х, ПМ12-063150	
	РТИ-3355	3	30,0÷40,0		
	РТИ-3357	3	37,0÷50,0		
	РТИ-3359	3	48,0÷65,0		
	РТИ-3361	3	55,0÷70,0		
	РТИ-3363	3	63,0÷80,0		
	РТИ-3365	3	80,0÷93,0		
	РТИ-5369	5	55÷80	КТИ-5115, КТИ-5150, КТИ-5185	
	РТИ-5370	5	63÷90		
	РТИ-5371	5	90÷120		
	РТИ-5375	5	120÷150		КТИ-5150, КТИ-5185
	РТИ-5376	5	150÷180		КТИ-5185
	РТИ-6376	6	125÷200	КТИ-5225, КТИ-5265, КТИ-5225, КТИ-5330, КТИ-6400	

Ассортимент

Наименование	Диапазон уставок реле, А	Кол-во и вид контактов	Кол-во в упак., шт.	Артикул
 РТИ-1301 электротепловое 0,1-0,16 А ИЭК	0,1÷0,16	1з+1р	100	DRT10-D001-C016
РТИ-1302 электротепловое 0,16-0,25 А ИЭК	0,16÷0,25	1з+1р	100	DRT10-C016-C025
РТИ-1303 электротепловое 0,25-0,4 А ИЭК	0,25÷0,4	1з+1р	100	DRT10-C025-D004
РТИ-1304 электротепловое 0,4-0,63 А ИЭК	0,4÷0,63	1з+1р	100	DRT10-D004-C063
РТИ-1305 электротепловое 0,63-1,0 А ИЭК	0,63÷1,0	1з+1р	100	DRT10-C063-0001
РТИ-1306 электротепловое 1-1,6 А ИЭК	1÷1,6	1з+1р	100	DRT10-0001-D016
РТИ-1307 электротепловое 1,6-2,5 А ИЭК	1,6÷2,5	1з+1р	100	DRT10-D016-D025
РТИ-1308 электротепловое 2,5-4,0 А ИЭК	2,5÷4,0	1з+1р	100	DRT10-D025-0004
РТИ-1310 электротепловое 4-6 А ИЭК	4,0÷6,0	1з+1р	100	DRT10-0004-0006
РТИ-1312 электротепловое 5,5-8 А ИЭК	5,5÷8	1з+1р	100	DRT10-D055-0008
РТИ-1314 электротепловое 7-10 А ИЭК	7÷10	1з+1р	100	DRT10-0007-0010
РТИ-1316 электротепловое 9-13 А ИЭК	9÷13	1з+1р	100	DRT10-0009-0013
РТИ-1321 электротепловое 12-18 А ИЭК	12÷18	1з+1р	100	DRT10-0012-0018
РТИ-1322 электротепловое 17-25 А ИЭК	17÷25	1з+1р	100	DRT10-0017-0025
 РТИ-2355 электротепловое 28-36 А ИЭК	28÷36	1з+1р	50	DRT20-0028-0036
 РТИ-3353 электротепловое 23-32 А ИЭК	23÷32	1з+1р	50	DRT30-0023-0032
РТИ-3355 электротепловое 30-40 А ИЭК	30÷40	1з+1р	50	DRT30-0030-0040
РТИ-3357 электротепловое 37-50 А ИЭК	37÷50	1з+1р	50	DRT30-0037-0050
РТИ-3359 электротепловое 48-65 А ИЭК	48÷65	1з+1р	50	DRT30-0048-0065
РТИ-3361 электротепловое 55-70 А ИЭК	55÷70	1з+1р	50	DRT30-0055-0070
РТИ-3363 электротепловое 63-80 А ИЭК	63÷80	1з+1р	50	DRT30-0063-0080
РТИ-3365 электротепловое 80-93 А ИЭК	80÷93	1з+1р	50	DRT30-0080-0093
 Реле РТИ-5369 электротепловое 55-80А ИЭК	55÷80	1з+1р	20	DRT50-0055-0080
Реле РТИ-5370 электротепловое 63-90А ИЭК	63÷90	1з+1р	20	DRT50-0063-0090
Реле РТИ-5371 электротепловое 90-120А ИЭК	90÷120	1з+1р	20	DRT50-0090-0120
Реле РТИ-5375 электротепловое 120-150А ИЭК	120÷150	1з+1р	20	DRT50-0120-0150
Реле РТИ-5376 электротепловое 150-180А ИЭК	150÷180	1з+1р	20	DRT50-0150-0180
 Реле РТИ-6376 электротепловое 125-200А ИЭК	125÷200	1з+1р	4	DRT60-0125-0200

Технические характеристики силовой цепи

Параметры	РТИ-1301...РТИ-3353	РТИ-3355...РТИ-3365	РТИ-5369...РТИ-5376	РТИ-6376
Диапазон уставок реле, А	0,1÷32	30÷93	55÷200	125÷200
Номинальное рабочее напряжение U_e , В~	230, 400, 660	230, 400, 660	230, 400, 660	230, 400, 660
Номинальное напряжение изоляции U_i , В	660	660	1000	1000
Номинальное импульсное напряжение $U_{имп}$, кВ	6	6	8	8
Частота, Гц	50	50	0-400	50
Сечение гибкий кабель без наконечника	1,5÷10	4÷35	4÷35	4÷35
присоединяемых гибкий кабель с наконечником	1÷4	4÷35	4÷35	4÷35
проводников, мм ² жесткий кабель	1÷6	4÷35	4÷35	4÷35
Крутящий момент при затягивании, Н·м	2	9	15	28
Диапазон рабочих температур, °С	-45 ÷ +55			
Класс расцепления реле	10			
Климатическое исполнение и категория размещения по ГОСТ 15150	УЗ			

Технические характеристики встроенных дополнительных контактов

Характеристика	РТИ-1301...РТИ-3353, РТИ-3355...РТИ-3365	РТИ-5369...РТИ-5376, РТИ-5369...РТИ-6376
Ток термической стойкости I_{th} , А	5	5
Максимальная мощность катушки контактора, подключаемой к встроенным дополнительным контактам, в зависимости от напряжения, ВА	110 В 400 220 В 600 380 В 600	400 600 600
Защита от сверхтока – предохранитель gG, А	5	5
Сечение присоединяемых проводников, мм ²	1÷2,5	1÷4
Крутящий момент при затягивании, Н·м	1,2	1,5

Габаритные и установочные размеры

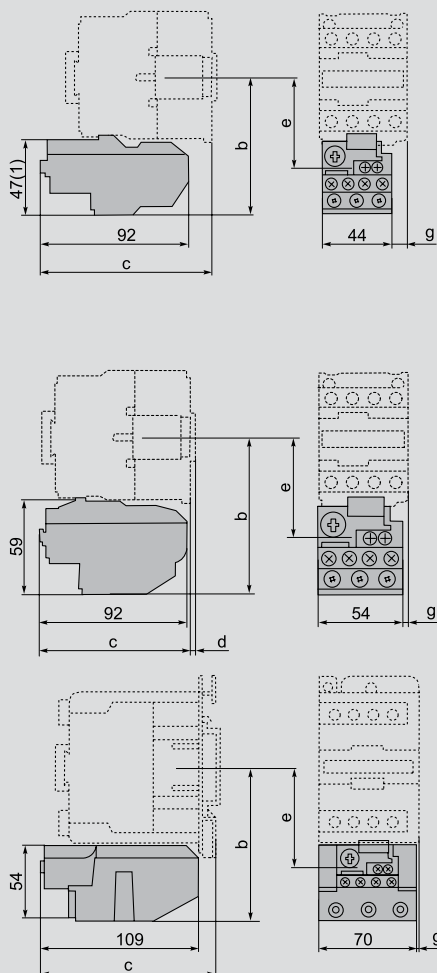

Типоисполнение реле	Типоисполнение контактора	Размеры, мм			
		b	c	e	g
РТИ-1301; РТИ-1302 РТИ-1303; РТИ-1304 РТИ-1305; РТИ-1306	КМИ-10910 КМИ-10911 КМИ-11210 КМИ-11211 КМИ-11810 КМИ-11811	81	98	50	0
РТИ-1307; РТИ-1308 РТИ-1310; РТИ-1312 РТИ-1314; РТИ-1316 РТИ-1321; РТИ-1322	КМИ-22510 КМИ-22511	86	108	55	10,7
	КМИ-23210 КМИ-23211	86	109	55	8,1

Типоисполнение реле	Типоисполнение контактора	Размеры, мм			
		b	c	e	g
РТИ-2355	КМИ-23210 КМИ-23211	97,5	98	60	0,5

Типоисполнение реле	Типоисполнение контактора	Размеры, мм			
		b	c	e	g
РТИ-3353; РТИ-3355 РТИ-3357; РТИ-3359	КМИ-34012 КМИ-35012	111	119	72,4	4,5
РТИ-3361; РТИ-3363 РТИ-3365	КМИ-46512 КМИ-48012 КМИ-49512	111 115,5 115,5	119 124 124	72,4 76,9 76,9	4,5 9,5 9,5

РТИ-5369, РТИ-5370, РТИ-5371, РТИ-5375, РТИ-5376, вариант 1

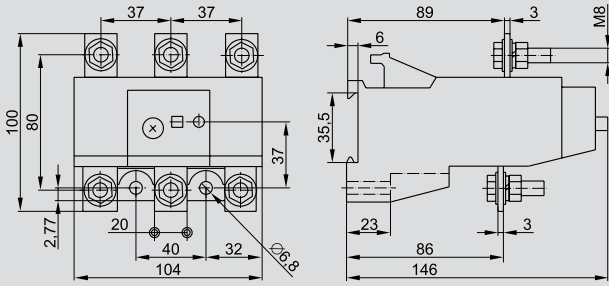

РТИ-5369, РТИ-5370, РТИ-5371, РТИ-5375, РТИ-5376, вариант 2

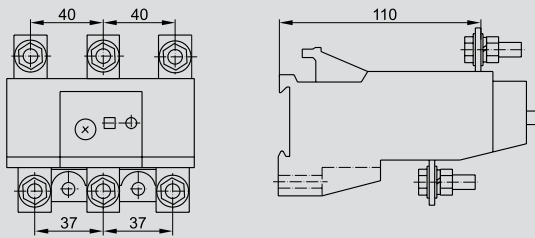

РТИ-6376

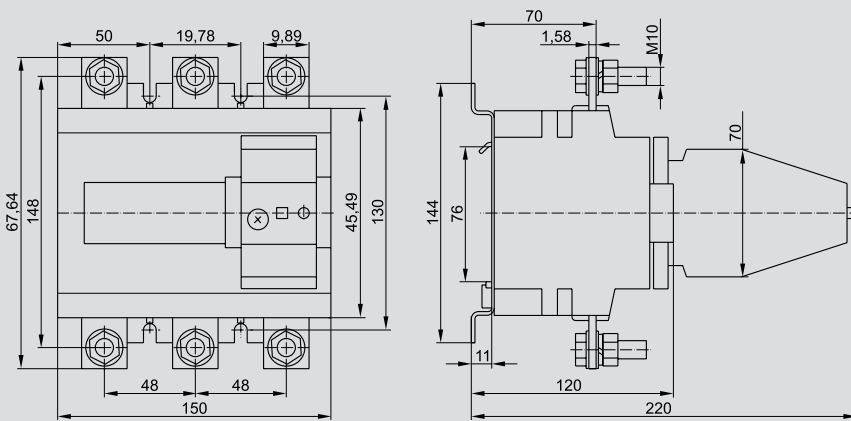

Дополнительные устройства для контакторов КМИ и КТИ



Приставки контактные ПКБ

Приставки контактные серии ПКИ

Приставки выдержки времени серии ПВИ

Приставки контактные ПКБ, ПКИ предназначены для расширения возможностей использования контакторов в системах автоматизации технологических проектов. Пневматические приставки выдержки времени ПВИ позволяют получить задержку замыкания или размыкания вспомогательной цепи от 0,1 до 180 с. Используются совместно с контакторами серии КМИ и КТИ.

Ассортимент

	Наименование	Количество и вид контактов	Количество, шт.		Артикул
			в упак.	в трансп. кор.	
	Контакт боковой дополнительный ПКБ-11 1з+1р	1з+1р	1	250	KPK21-11
	Контакт боковой дополнительный ПКБ-20 2з	2з	1	250	KPK21-20
	Приставка ПКИ-04 дополнительные контакты 4р	4р	1	250	KPK10-04
	Приставка ПКИ-11 дополнительные контакты 1з+1р	1з+1р	1	250	KPK10-11
	Приставка ПКИ-13 дополнительные контакты 1з+3р	1з+3р	1	300	KPK10-13
	Приставка ПКИ-20 дополнительные контакты 2з	2з	1	250	KPK10-20
	Приставка ПКИ-22 дополнительные контакты 2з+2р	2з+2р	1	250	KPK10-22
	Приставка ПКИ-31 дополнительные контакты 3з+1р	3з+1р	1	300	KPK10-31
	Приставка ПКИ-40 дополнительные контакты 4з	4з	1	250	KPK10-40
	Приставка ПВИ-11 задержка на вкл. 0,1-30 сек. 1з+1р	1з+1р	10	200	KPV10-11-1
	Приставка ПВИ-12 задержка на вкл. 10-180 сек. 1з+1р	1з+1р	10	200	KPV10-11-2
	Приставка ПВИ-13 задержка на вкл. 0,1-3 сек. 1з+1р	1з+1р	10	200	KPV10-11-3
	Приставка ПВИ-21 задержка на выкл. 0,1-30 сек. 1з+1р	1з+1р	10	200	KPV20-11-1
	Приставка ПВИ-22 задержка на выкл. 10-180 сек. 1з+1р	1з+1р	10	200	KPV20-11-2
	Приставка ПВИ-23 задержка на выкл. 0,1-3 сек. 1з+1р	1з+1р	10	200	KPV20-11-3

Технические характеристики

Характеристики	ПКИ	ПВИ
Номинальное рабочее напряжение переменного тока, В	до 660	до 660
Номинальное рабочее напряжение постоянного тока, В	до 400	до 400
Номинальный ток, А	10	10
Минимальная включающая способность	U_{min} , В	24
	I_{min} , мА	10
Допустимый кратковременный ток, А	10	10
Диапазон рабочих температур, °С	-40 ÷ +50	-40 ÷ +50
Диапазон выдержки времени, с	—	0,1 ÷ 180
Масса, кг	0,03; 0,05	0,08
Механическая износостойкость, циклов В-О, не менее	$1,6 \cdot 10^6$	$1,6 \cdot 10^6$
Степень защиты	IP20	IP20

ПКБ

Параметры	Значение	
Номинальное напряжение, U_e , В	Переменного тока	660
	Постоянного тока	440
Номинальное напряжение изоляции U_i , В	690	
Ток термической стойкости ($t^\circ \leq 40$ °С) I_{th} , А	10	
Макс. кратковременная нагрузка ($t \leq 1с$), А	100	
Защита от сверхтоков - предохранитель gG, А (в комплект не входит)	10	
Минимальная включающая способность	U_{min} , В	17
	I_{min} , мА	5
Сопротивление изоляции, МОм, не менее	10	
Ремонтопригодность	неремонтопригодны	
Срок службы, лет	15	

Габаритные размеры

ПКИ-11, ПКИ-20

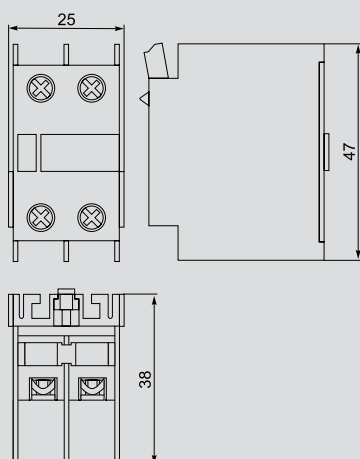

ПКИ-04, ПКИ-22, ПКИ-40

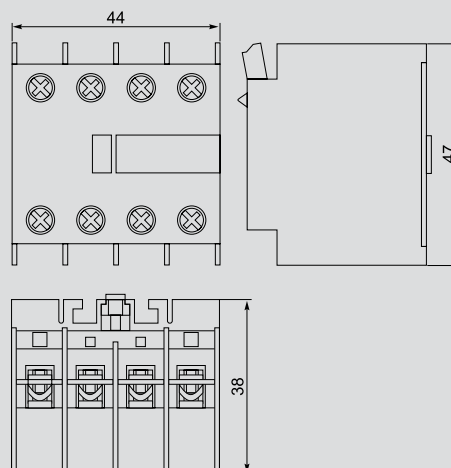

ПВИ

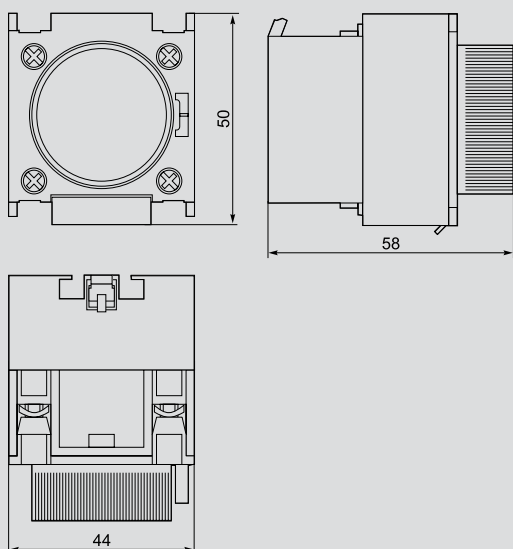

ПКБ

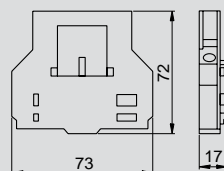

Катушки управления КМИ и КМИп и механизмы блокировки для реверсивной схемы КМИ

Катушки служат для управления контакторами при помощи подачи тока по цепи управления. Механизмы блокировки предназначены для механической взаимоблокировки двух контакторов, исключая их одновременное включение при создании реверсивной схемы.

Ассортимент

	Наименование	Номинальное напряжение, В	Количество, шт.		Артикул
			в пак.	в трансп. коробке	
	Катушка управления для КМИ (09–18 А)	110	8	160	KKM10D-KU-110
	Катушка управления для КМИ (09–18 А)	230	8	160	KKM10D-KU-230
	Катушка управления для КМИ (09–18 А)	24	8	160	KKM10D-KU-024
	Катушка управления для КМИ (09–18 А)	36	8	160	KKM10D-KU-036
	Катушка управления для КМИ (09–18 А)	400	8	160	KKM10D-KU-400
	Катушка управления для КМИ (25–32 А)	110	5	100	KKM20D-KU-110
	Катушка управления для КМИ (25–32 А)	230	5	100	KKM20D-KU-230
	Катушка управления для КМИ (25–32 А)	24	5	100	KKM20D-KU-024
	Катушка управления для КМИ (25–32 А)	36	5	100	KKM20D-KU-036
	Катушка управления для КМИ (25–32 А)	400	5	100	KKM20D-KU-400
	Катушка управления для КМИ (40–95 А)	110	4	80	KKM30D-KU-110
	Катушка управления для КМИ (40–95 А)	230	4	80	KKM30D-KU-230
	Катушка управления для КМИ (40–95 А)	24	4	80	KKM30D-KU-024
	Катушка управления для КМИ (40–95 А)	36	4	80	KKM30D-KU-036
	Катушка управления для КМИ (40–95 А)	400	4	80	KKM30D-KU-400
	Катушка управления для КМИп (25–32А)	24	1	54	KMD20D-KU-024
	Катушка управления для КМИп (09–18А)	24	1	75	KMB10D-KU-024
	Катушка управления КУ (115–150 А)	400	1	40	KKT50D-KU-150-400
	Катушка управления КУ (115–150 А)	230	1	40	KKT50D-KU-150-230
	Катушка управления КУ (185–225 А)	400	1	40	KKT50D-KU-225-400
	Катушка управления КУ (185–225 А)	230	1	40	KKT50D-KU-225-230
	Катушка управления КУ (265–330 А)	400	1	40	KKT50D-KU-330-400
	Катушка управления КУ (265–330 А)	230	1	40	KKT50D-KU-330-230
	Катушка управления КУ 400 А	400	1	20	KKT60D-KU-400-400
	Катушка управления КУ 400 А	230	1	20	KKT60D-KU-400-230
	Катушка управления КУ 500 А	400	1	20	KKT60D-KU-500-400
	Катушка управления КУ 500 А	230	1	20	KKT60D-KU-500-230
	Катушка управления КУ 630 А	400	1	20	KKT70D-KU-630-400
	Катушка управления КУ 630 А	230	1	20	KKT70D-KU-630-230
	Механизм блокировки для КМИ (09–32 А)		1	170	KKM10D-MB
	Механизм блокировки для КМИ (40–95 А)		1	150	KKM30D-MB

Пускатели, переключатели

Пускатели ручные кнопочные серии ПРК и аксессуары

Пускатели серии ПРК32 и ПРК64 торговой марки IEK® предназначены для управления и защиты трехфазных асинхронных электродвигателей от перегрузки, коротких замыканий и неполнофазных режимов работы. Совмещают в себе функции автоматического выключателя защиты двигателя и ручного пускателя. Применяются на промышленных объектах, в сельском хозяйстве, строительстве. Также возможно использование для местного управления отдельными электродвигателями, в автоматике жилых и административных сооружений.

Категория применения АС-3.



По своим конструктивным и техническим характеристикам пускатели кнопочные серии ПРК соответствуют требованиям российских и международных стандартов ГОСТ Р 50030.2, ГОСТ Р 50030.4.1. Пускатели кнопочные серии ПРК прошли сертификационные испытания, и на их серийный выпуск получен сертификат соответствия РОСС CN.ME01.BO4759.

Особенности конструкции



Устройство блокировки включения ручного пускателя серии ПРК32 с помощью навесного замка.



Возможна совместная установка двух ДК32 или ДК32 и ДК/АК32.



Возможность увеличения количества вспомогательных контактов.



Все части автоматического выключателя защищены от прямого прикосновения.



Экономия места и времени при монтаже выключателя серии ПРК32. Удобство и легкость регулирования диапазона уставки срабатывания теплового расцепителя. Кнопкой «ТЕСТ» можно проверить ПРК32 без подключения в электроцепь.



Размеры винтов позволяют использовать одну отвертку при работе с силовыми клеммами и клеммами цепи управления.



Дополнительные и аварийные контакты в одном корпусе ДК/АК32.



Защитная оболочка с поворотной-нажимной кнопкой «СТОП» и прозрачным защитным протектором под кнопку «ПУСК», обеспечивающая степень защиты IP54 по ГОСТ 14254.

Ассортимент



Наименование	Ток уставки, А	Кол-во в трансп. упак., шт.	Артикул
Пускатель ПРК32-0,63 I _n =0,63 А I _r =0,4-0,63 А U _e 660 В	0,4÷0,63	50	DMS11-C63
Пускатель ПРК32-1 I _n =1 А I _r =0,63-1 А U _e 660 В	0,63÷1,0	50	DMS11-001
Пускатель ПРК32-1,6 I _n =1,6 А I _r =1-1,6 А U _e 660 В	1,0÷1,6	50	DMS11-D16
Пускатель ПРК32-2,5 I _n =2,5А I _r =1,6-2,5А U _e 660 В	1,6÷2,5	50	DMS11-D25
Пускатель ПРК32-4 I _n =4 А I _r =2,5-4 А U _e 660 В	2,5÷4,0	50	DMS11-004
Пускатель ПРК32-6,3 I _n =6,3 А I _r =4-6,3 А U _e 660 В	4,0÷6,3	50	DMS11-D63
Пускатель ПРК32-10 I _n =10 А I _r =6-10 А U _e 660 В	6,0÷10,0	50	DMS11-010
Пускатель ПРК32-14 I _n =14 А I _r =9-14 А U _e 660 В	9,0÷14,0	50	DMS11-014
Пускатель ПРК32-18 I _n =18 А I _r =13-18 А U _e 660 В	13,0÷18,0	50	DMS11-018
Пускатель ПРК32-25 I _n =25 А I _r =20-25 А U _e 660 В	20,0÷25,0	50	DMS11-025



Пускатель ПРК64-25 I _n =25А I _r =16-25 А U _e 660 В	16÷25	24	DMS22-25
Пускатель ПРК64-40 I _n =40А I _r =25-40 А U _e 660 В	25÷40	24	DMS22-40
Пускатель ПРК64-63 I _n =64А I _r =40-63 А U _e 660 В	40÷63	24	DMS22-63
Пускатель ПРК64-80 I _n =80А I _r =56-80 А U _e 660 В	56÷80	24	DMS22-80

Дополнительные устройства для пускателей ручных кнопочных ПРК32

Дополнительный контакт поперечной установки ДКП32

Дополнительный контакт ДК32

Дополнительный и аварийный контакты в одном корпусе ДК/АК32

Дополнительные контакты поперечной установки ДКП32 и допконтакты ДК32 предназначены для увеличения количества вспомогательных контактов.

Дополнительные и аварийные контакты в одном корпусе ДК/АК32 предназначены для увеличения количества вспомогательных контактов и сигнализации срабатывания ПРК32 от сверхтоков.

7

Ассортимент



Наименование	Количество и вид контактов	Количество изделий в упаковке		Артикул
		групповой	транспортной	
Дополнительный контакт поперечный ДКП32-11 ИЭК	1з+1р	20	1000	DMS11D-AE11
Дополнительный контакт поперечный ДКП32-20 ИЭК	2з	20	1000	DMS11D-AE20



Дополнительный контакт ДК32-11 ИЭК	1з+1р	4	200	DMS11D-AU11
Дополнительный контакт ДК32-20 ИЭК	2з	4	200	DMS11D-AU20



Аварийно-дополнительный контакт ДК/ АК32-01 ИЭК	1р	3	150	DMS11D-FA01
Аварийно-дополнительный контакт ДК/ АК32-02 ИЭК	2р	3	150	DMS11D-FA02
Аварийно-дополнительный контакт ДК/ АК32-11 ИЭК	1з+1р	3	150	DMS11D-FA11
Аварийно-дополнительный контакт ДК/ АК32-20 ИЭК	2з	3	150	DMS11D-FA20

Технические характеристики

ПРК

Наименование параметра	ПРК32												ПРК64			
Ном. рабочее напр. U_e , В	230, 400, 660												230, 400			
Ном. частота сети, Гц	50												50			
Ном. ток I_n , А	0,63	1	1,6	2,5	4	6,3	10	14	18	25	25	40	64	80		
Ном. имп. выдерживаемое напр. U_{imp} , В	8000												8000			
Коммутационное перенапряжение, не более, В	8000												8000			
Ном. напр. изоляции U_i , В	660												660			
Класс расцепления (защиты)	10												10А			
Диапазон регулирования уставки срабатывания теплового расцепителя I_r , А	0,4÷0,63	0,63÷1,0	1,0÷1,6	1,6÷2,5	2,5÷4,0	4,0÷6,3	6,0÷10	9,0÷14	13÷18	20÷25	16÷25	25÷40	40÷63	56÷80		
Уставка электромагнитного расцепителя, А	8	13	22,5	33,5	51	78	138	170	223	327	327	480	756	960		
Ном. мощность управляемого электродвигателя в категории применения АС-3, Р, кВт	230 В	0,12	0,18	0,2	0,37	0,75	1,1	2,2	3	4	5,5	7,5	11	15	25	
	400 В	0,21	0,31	0,37	0,75	1,5	2,2	4	5,5	7,5	11	11	18,5	30	40	
	660 В	0,37	0,55	1,1	1,5	3	4	7,5	9	11	18,5	Не предназначены				
Ном. предельный откл. ток короткого замыкания I_{cu} , кА	230 В	100	100	100	100	100	100	100	100	100	50	50	50	50		
	400 В	100	100	100	100	100	100	100	15	15	15	15	15	15		
	660 В	100	100	100	3	3	3	3	3	3	3	Не предназначены				
Электр. износостойкость, циклов В-О	10 000															
Мех. износостойкость, циклов В-О	10 000															
Климатическое исполнение по ГОСТ 15150	УХЛ3.1															
Срок службы, лет, не менее	10															

Дополнительные устройства

Параметры	ДКП32					ДК32							ДК/АК32					
	24	48	60	110	230	24	48	110	230	400	660	24	48	60	110	230		
Ном. рабочее напр. U_e , В																		
Ном. ток, А	АС-15	2,0	1,25	–	1,0	0,5	–	6,0	4,5	3,3	2,2	0,6	1,5	1,0	–	0,5	0,3	
	ДС-13	1,0	0,3	0,15	–	–	6,0	5,0	1,3	0,5	–	–	1,0	0,3	0,15	–	–	
Условный тепловой ток I_{th} , А	доп. контакт	2,5					6							6				
	аварийный контакт	–					–							2,5				
Ном. напр. изоляции U_i , В	250					690							690					
Износостойкость, циклов В-О, не менее, раз	10 000					10 000							10 000					
Визуальная индикация срабатывания	–					–							индикация срабатывания ПРК32 от сверхтоков					
Степень защиты	IP20					IP20							IP20					
Сечение присоединяемых проводов, мм ²	0,75÷1,5					0,75÷1,5							0,75÷1,5					
Сторона присоединения к пускателю ПРК32	сверху со стороны вводных зажимов					левая							левая					
Масса, кг	не более 0,1					не более 0,1							не более 0,1					
Диапазон рабочих температур	–25÷+55 без защитной оболочки –25÷+40 в защитной оболочке					–25÷+55 без защитной оболочки –25÷+40 в защитной оболочке							–25÷+55 без защитной оболочки –25÷+40 в защитной оболочке					

Габаритные размеры

ПРК32

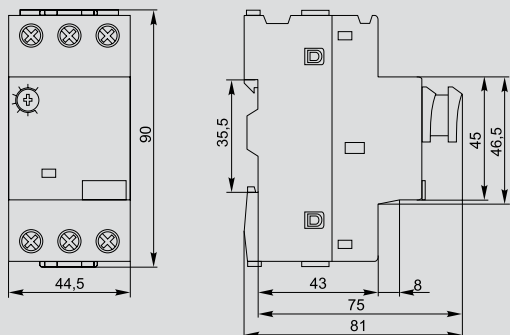

ПРК64

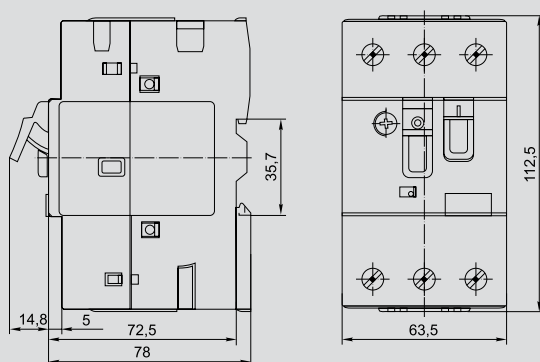

ДК32

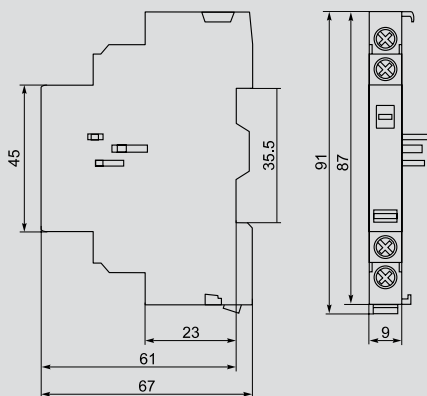

ДК/АК32

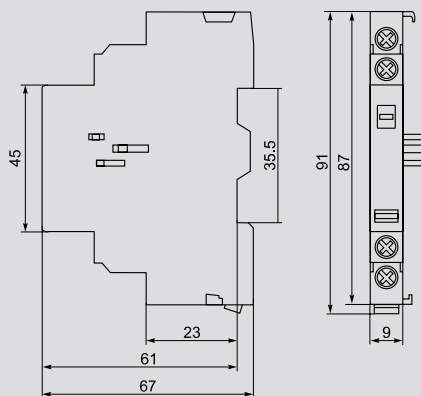

ДКП32

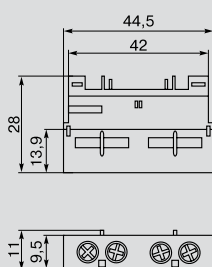

Независимый расцепитель РН32



Расцепитель минимального напряжения РМ32

Защитная оболочка IP54

Независимый расцепитель РН32 предназначен для дистанционного отключения ПРК32.
 Расцепитель минимального напряжения РМ32 предназначен для отключения ПРК32 при недопустимом для электрооборудования снижении питающего напряжения электрической сети.

Защитная оболочка служит для обеспечения степени защиты IP54 по ГОСТ 14254-96.

Ассортимент

	Наименование	Рабочее напряжение U_e , В	Количество в упаковке, шт. групповой	Количество в упаковке, шт. транспортной	Артикул
	Расцепитель независимый РН32 U_e 110 В ИЭК	110	2	100	DMS11D-SH110
	Расцепитель независимый РН32 U_e 230 В ИЭК	230	2	100	DMS11D-SH230
	Расцепитель независимый РН32 U_e 400 В ИЭК	400	2	100	DMS11D-SH400
	Расцепитель минимального напряжения РМ32 U_e 110 В ИЭК	110	2	100	DMS11D-UV110
	Расцепитель минимального напряжения РМ32 U_e 230 В ИЭК	230	2	100	DMS11D-UV230
	Расцепитель минимального напряжения РМ32 U_e 400 В ИЭК	400	2	100	DMS11D-UV400
	Защитная оболочка с кнопкой «СТОП» IP54 ИЭК	—	1	20	DMS11D-PC55

Технические характеристики независимого расцепителя РН32

Характеристики	РН32	РМ32
Номинальное рабочее напряжение U_e , В	110; 230; 400	110; 230; 400
Номинальная частота сети, Гц	50	50
Напряжение удержания, В	—	$(0,85 \div 1,1)U_e$
Напряжение срабатывания, В	$(0,7 \div 1,1)U_e$	$(0,35 \div 0,7)U_e$
Потребляемая импульсная мощность, не более, Вт	3	0,1
Степень защиты	IP20	IP20
Износостойкость, циклов В-О, не менее	10 000	10 000
Сечение присоединяемых проводов, мм ²	$0,75 \div 1,5$	$0,75 \div 1,5$
Сторона присоединения к пускателю ПРК32	правая	правая
Масса, кг	не более 0,1	не более 0,1

Габаритные размеры

РН32

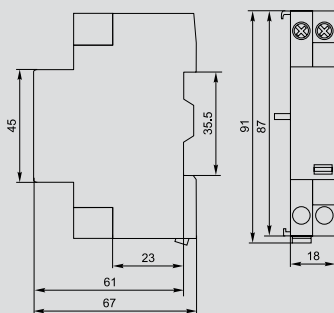

РМ32

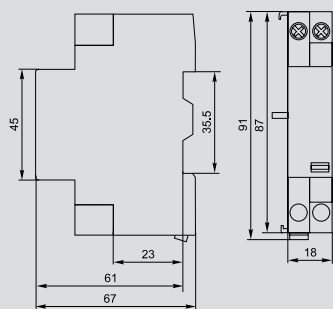

Защитная оболочка IP54

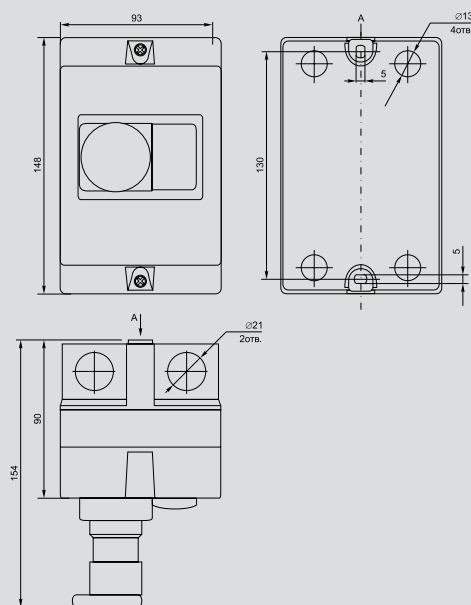

Концевые выключатели

Концевые выключатели IEK® предназначены для коммутации электрических цепей управления переменного и постоянного тока под воздействием управляющих упоров в определенных точках пути контролируемого объекта. Выключатели выполнены в соответствии с требованиями ГОСТ 30011.5.1.



7

Преимущества

- Высокая коммутационная износостойкость.
- Контактная группа из меди с серебряным покрытием.

- Компактные габариты.
- Надежная фиксация проводников.

Ассортимент

	Наименование	Степень защиты	Кол-во в трансп. упак., шт.	Артикул
	ВК-200-БР-11-67У2-21, IP67, IEK	IP67	50	KV-1-200-1
	ВК-300-БР-11-67У2-21, IP67, IEK	IP67	50	KV-1-300-1
	ВП 16Г-23Б-231-55 У2.3, 1з+1р, IP55, IEK	IP55	50	KV-1-16-1
	ВПК-2010-БУХЛ4 Д/Т, IP00, IEK	IP00	100	KV-1-2010-1
	ВПК-2010-БУХЛ4, толкатель, IP00, IEK	IP00	100	KV-2-2010-1
	ВПК-2110-БУ2, толкатель, IP65, IEK	IP65	100	KV-1-2110-1
	ВПК-2111-БУ2, толкатель с роликом, IP65, IEK	IP65	60	KV-1-2111-1
	ВПК-2112-БУ2, рычаг с роликом, IP65, IEK	IP65	60	KV-1-2112-1
	ВУ-150М У2, 1 комм. цепь, IP44, IEK ВУ-250М У2, 2 комм. цепи, IP44, IEK	IP44 IP44	10 10	KV-1-150-1 KV-1-250-1
	КУ-701 У1, рычаг с роликом, 10А, IP44, 2 эл. цепи IEK	IP44	6	KV-1-701-1
	КУ-703 У1, рычаг с грузом, 10А, IP44, 2 эл. цепи, б/п IEK	IP44	4	KV-1-703-1
	КУ-704 У1, W-образный рычаг, 10А, IP44, 2 эл. цепи, IEK	IP44	8	KV-1-704-1
	НВ-701 У1, рычаг с 1-ой педалью, 10А, IP44, 2 эл. цепи, IEK	IP44	6	KV-2-701-1

Технические характеристики

ВПК

Параметр	Значение
Ток продолжительного режима, А	10
Ном. напр. переменного тока для кат. прим. АС-11, В	до 690
Ном. напр. постоянного тока для кат. прим. DC-11, В	до 400
Допустимое количество включений в час, не более	600
Тип сальника для ввода внешних проводов (в комплект не входит)	MG20
Прямой ход штока, мм, не менее	5,3
Полный ход штока, мм, не более	8,5
Контактная группа	1з+1р
Усилие прямого срабатывания, Н, не более	40
Механическая износостойкость, циклов В-О	1 000 000
Срок службы, не менее, лет	10
Степень защиты по ГОСТ 14254 при установке сальника MG20	IP67
Срок службы, не менее, лет	10

ВК

Параметр	Значение
Ток продолжительного режима, А	16
Ном. напр. переменного тока для кат. прим. АС-11, В	230, 400, 690
Ном. напр. постоянного тока для кат. прим. DC-11, В	110, 220, 400
Допустимое количество включений в час, не более	600
Тип сальника для ввода внешних проводов (входит в комплект ВК-300, не входит в комплект ВК-200)	MG20
Макс. сечение присоединяемых проводников, мм ²	2×1,5 или 1×2,5
Тип привода	рычаг с роликом
Фиксация	ход вправо, самовозврат рычага
Контактная группа	1з+1р
Макс. линейная скорость поворота приводного рычага, м/с, не более	100
Механическая износостойкость, циклов В-О	1 000 000
Степень защиты по ГОСТ 14254 при установке сальника MG20 IP67	
Срок службы, не менее, лет	10

ВП

Параметр	Значение
Ток продолжительного режима, А	16
Ном. напр. переменного тока, В	до 690
Частота переменного тока, Гц	50; 60
Ном. напр. постоянного тока, В	до 400
Тип сальника для ввода внешних проводов (в комплект не входит)	MG20
Прямой рабочий ход, градусов	10±3
Дополнительный ход, градусов, не более	30
Контактная группа	1з+1р
Усилие прямого срабатывания, Н, не более	50
Усилие обратного срабатывания, Н, не менее	2
Механическая износостойкость, циклов В-О	14 000 000
Коммутационная износостойкость, циклов В-О	на переменном токе 1 000 000 на постоянном токе 1 600 000
Тип привода ВП 16Г-235-231-55 У2.3	рычаг с роликом, самовозврат
Степень защиты по ГОСТ 14254 при установке сальника MG20	IP55
Срок службы, не менее, лет	10

ВУ

Параметр	Значение
Ток продолжительного режима, А	10
Ток включения, А	50
Ток отключения при индуктивной нагрузке, А	при напр. 120 В 2,5 переменного тока для кат. прим. АС-11 230 В 1,6 400 В 0,6 при напр. до 400 В постоянного тока для кат. прим. DC-11 10
Допустимое кол-во включений в час, не более	600
Тип сальника для ввода внешних проводов (входит в комплект)	PG13,5
Максимальное сечение присоединяемых проводников, мм ²	2×1,5 или 1×2,5
Тип привода	замыкание и размыкание коммутируемых цепей производится поворотом вала шпindelного типа
Передачное отношение редуктора	1:50
Количество коммутируемых цепей	ВУ-150М 1 ВУ-250М 2
Степень защиты по ГОСТ 14254	IP44
Срок службы, не менее, лет	10

КУ, НВ

Параметр	КУ-701 У1	КУ-703 У1	КУ-704 У1	НВ-701 У1
Контактная группа	2р	1з+1р	1з+1р	1з+1р
Ток продолжительного режима, А	10			
Ном. напр. переменного тока для кат. прим. АС-11, В	230, 400			
Ном. напр. постоянного тока для кат. прим. DC-11, В	110, 220, 400			
Допустимое количество включений в час, не более	600			
Тип сальника для ввода внешних проводов (входит в комплект)	MG32			
Максимальный угол наклона рычага, градусов	30			
Угол несрабатывания, градусов	≤3			
Механическая износостойкость, циклов В-О	1 000 000			
Степень защиты по ГОСТ 14254	IP44			
Срок службы, не менее, лет	10			

Переключатели кулачковые ПКП

Переключатели кулачковые позиционные серии ПКП торговой марки IEK® представляют собой механические устройства без собственного потребления электроэнергии и предназначены для установки в качестве коммутационных аппаратов в электрических цепях. ПКП могут использоваться как главные выключатели или групповые переключатели для управления приводами на основе одно- и трехфазных двигателей, переключения с требуемой программой коммутации цепей управления, сигнализации, в измерительных цепях и т.д. Используются в электрических цепях переменного тока напряжением до 400 В.



7

Преимущества

- Механизм фиксации привода гарантирует надежное переключение подвижных контактов переключателя в отдельные фиксированные положения. Приводные пружины механизма фиксации различаются в зависимости от количества коммутационных элементов.
- Кулачковый механизм – это современное решение коммутации электрических цепей ручным способом, обеспечивающее следующие преимущества:
 - минимальное электрическое сопротивление замкнутого контакта;
 - двойной разрыв электрической цепи (мостиковый контакт);
 - высокая скорость размыкания и замыкания контактов обеспечивает более быстрое гашение электрической дуги;
 - обеспечение разных усилий и свободного хода рукоятки при включении и выключении;
 - достижение большей номенклатуры схем переключений при одном и том же наборе деталей и сборочных единиц, то есть лучшая унификация;
 - большой ресурс работы (количество переключений до отказа).

Особенности конструкции



Клеммы защищены от касания и взаимного контакта (IP20) до 32 А.



Степень защиты IP54 для переключателей в корпусе.



Конструкция переключателя ПКП обеспечивает полную рабочую схему с уже установленными перемычками.



Ручки управления с возможностью установки подвесных замков.

Ассортимент



Наименование	Констр. исполнение	Ном. ток, А (AC-21)	Кол-во вв. линий (полюсов)	Обозначение положений	Кол-во в упак., шт.	Артикул
ПКП10-44/0 10 А «Ус-0-Уа-Уб» 4Р/400 В	0	10	4Р	U _с -0-U _а -U _б	100	BCS14-010-4
ПКП10-53/0 10 А «Уса-0-Уаб-Уbc» 3Р/400 В	0	10	3Р	U _{са} -0-U _{аб} -U _{bc}	100	BCS13-010-5
ПКП10-63/0 10 А «Iс-0-Iа-Iб» 3Р/400 В	0	10	3Р	I _с -0-I _а -I _б	100	BCS13-010-6
ПКП10-11/0 10 А «0-1» 1Р/400 В	0	10	1Р	0-1	100	BCS11-010-1
ПКП10-12/0 10 А «0-1» 2Р/400 В	0	10	2Р	0-1	100	BCS12-010-1
ПКП10-13/0 10 А «0-1» 3Р/400 В	0	10	3Р	0-1	100	BCS13-010-1
ПКП10-22/0 10 А «1-2» 2Р/400 В	0	10	2Р	1-2	100	BCS12-010-3
ПКП10-33/0 10 А «1-0-2» 3Р/400 В	0	10	3Р	1-0-2	100	BCS13-010-2
ПКП25-44/0 25 А «Ус-0-Уа-Уб» 4Р/400 В	0	25	4Р	U _с -0-U _а -U _б	100	BCS14-025-4
ПКП25-53/0 25 А «Уса-0-Уаб-Уbc» 3Р/400 В	0	25	3Р	U _{са} -0-U _{аб} -U _{bc}	100	BCS13-025-5
ПКП25-63/0 25 А «Iс-0-Iа-Iб» 3Р/400 В	0	25	3Р	I _с -0-I _а -I _б	100	BCS13-025-6
ПКП25-11/0 25 А «0-1» 1Р/400 В	0	25	1Р	0-1	100	BCS11-025-1
ПКП25-12/0 25 А «0-1» 2Р/400 В	0	25	2Р	0-1	100	BCS12-025-1
ПКП25-13/0 25 А «0-1» 3Р/400 В	0	25	3Р	0-1	100	BCS13-025-1
ПКП25-22/0 25 А «1-2» 2Р/400 В	0	25	2Р	1-2	100	BCS12-025-3
ПКП25-33/0 25 А «1-0-2» 3Р/400 В	0	25	3Р	1-0-2	100	BCS13-025-2
ПКП32-44/0 32 А «Ус-0-Уа-Уб» 4Р/400 В	0	32	4Р	U _с -0-U _а -U _б	72	BCS14-032-4
ПКП32-53/0 32 А «Уса-0-Уаб-Уbc» 3Р/400 В	0	32	3Р	U _{са} -0-U _{аб} -U _{bc}	72	BCS13-032-5
ПКП32-63/0 32 А «Iс-0-Iа-Iб» 3Р/400 В	0	32	3Р	I _с -0-I _а -I _б	64	BCS13-032-6
ПКП32-11/0 32 А «0-1» 1Р/400 В	0	32	1Р	0-1	72	BCS11-032-1
ПКП32-12/0 32 А «0-1» 2Р/400 В	0	32	2Р	0-1	72	BCS12-032-1
ПКП32-13/0 32 А «0-1» 3Р/400 В	0	32	3Р	0-1	72	BCS13-032-1
ПКП32-22/0 32 А «1-2» 2Р/400 В	0	32	2Р	1-2	72	BCS12-032-3
ПКП32-33/0 32 А «1-0-2» 3Р/400 В	0	32	3Р	1-0-2	64	BCS13-032-2
ПКП63-11/0 63 А «0-1» 1Р/400 В	0	63	1Р	0-1	72	BCS11-063-1
ПКП63-12/0 63 А «0-1» 2Р/400 В	0	63	2Р	0-1	72	BCS12-063-1
ПКП63-13/0 63 А «0-1» 3Р/400 В	0	63	3Р	0-1	64	BCS13-063-1
ПКП63-22/0 63 А «1-2» 2Р/400 В	0	63	2Р	1-2	64	BCS12-063-3
ПКП63-33/0 63 А «1-0-2» 3Р/400 В	0	63	3Р	1-0-2	48	BCS13-063-2
ПКП100-11/0 100 А «0-1» 1Р/400 В	0	100	1Р	0-1	30	BCS11-125-1
ПКП100-12/0 100 А «0-1» 2Р/400 В	0	100	2Р	0-1	30	BCS12-125-1
ПКП100-13/0 100 А «0-1» 3Р/400 В	0	100	3Р	0-1	30	BCS13-125-1
ПКП100-22/0 100 А «1-2» 2Р/400 В	0	100	2Р	1-2	30	BCS12-125-3



Наименование	Констр. исполнение	Ном. ток, А (АС-21)	Кол-во ввод. линий (полюсов)	Обозначение положений	Кол-во в упак., шт.	Артикул
ПКП10-11/У 10 А «откл-вкл» 1Р/400 В	У	10	1Р	ОТКЛ-ВКЛ	100	BCS21-010-1
ПКП10-12/У 10 А «откл-вкл» 2Р/400 В	У	10	2Р	ОТКЛ-ВКЛ	100	BCS22-010-1
ПКП10-13/У 10 А «откл-вкл» 3Р/400 В	У	10	3Р	ОТКЛ-ВКЛ	100	BCS23-010-1
ПКП10-22/У 10 А «1-2» 2Р/400 В	У	10	2Р	1-2	100	BCS22-010-3
ПКП10-33/У 10 А «1-0-2» 3Р/400 В	У	10	3Р	1-0-2	100	BCS23-010-2
ПКП25-11/У 25 А «откл-вкл» 1Р/400 В	У	25	1Р	ОТКЛ-ВКЛ	100	BCS21-025-1
ПКП25-12/У 25 А «откл-вкл» 2Р/400 В	У	25	2Р	ОТКЛ-ВКЛ	100	BCS22-025-1
ПКП25-13/У 25 А «откл-вкл» 3Р/400 В	У	25	3Р	ОТКЛ-ВКЛ	100	BCS23-025-1
ПКП25-22/У 25 А «1-2» 2Р/400 В	У	25	2Р	1-2	100	BCS22-025-3
ПКП25-33/У 25 А «1-0-2» 3Р/400 В	У	25	3Р	1-0-2	100	BCS23-025-2
ПКП32-11/У 32 А «откл-вкл» 1Р/400 В	У	32	1Р	ОТКЛ-ВКЛ	72	BCS21-032-1
ПКП32-12/У 32 А «откл-вкл» 2Р/400 В	У	32	2Р	ОТКЛ-ВКЛ	72	BCS22-032-1
ПКП32-13/У 32 А «откл-вкл» 3Р/400 В	У	32	3Р	ОТКЛ-ВКЛ	72	BCS23-032-1
ПКП32-22/У 32 А «1-2» 2Р/400 В	У	32	2Р	1-2	72	BCS22-032-3
ПКП32-33/У 32 А «1-0-2» 3Р/400 В	У	32	3Р	1-0-2	64	BCS23-032-2
ПКП63-11/У 63 А «откл-вкл» 1Р/400 В	У	63	1Р	ОТКЛ-ВКЛ	72	BCS21-063-1
ПКП63-12/У 63 А «откл-вкл» 2Р/400 В	У	63	2Р	ОТКЛ-ВКЛ	72	BCS22-063-1
ПКП63-13/У 63 А «откл-вкл» 3Р/400 В	У	63	3Р	ОТКЛ-ВКЛ	64	BCS23-063-1
ПКП63-22/У 63 А «1-2» 2Р/400 В	У	63	2Р	1-2	64	BCS22-063-3
ПКП63-33/У 63 А «1-0-2» 3Р/400 В	У	63	3Р	1-0-2	48	BCS23-063-2
ПКП100-11/У 100 А «0-1» 1Р/400 В	У	100	1Р	0-1	30	BCS21-125-1
ПКП100-12/У 100 А «0-1» 2Р/400 В	У	100	2Р	0-1	30	BCS22-125-1
ПКП100-13/У 100 А «0-1» 3Р/400 В	У	100	3Р	0-1	30	BCS23-125-1
ПКП100-22/У 100 А «1-2» 2Р/400 В	У	100	2Р	1-2	30	BCS22-125-3
ПКП100-33/У 100 А «1-0-2» 3Р/400 В	У	100	3Р	1-0-2	18	BCS23-125-2



ПКП10-13/К 10 А «откл-вкл» 3Р/400 В IP54	К	10	3Р	ОТКЛ-ВКЛ	30	BCS33-010-1
ПКП25-13/К 25 А «откл-вкл» 3Р/400 В IP54	К	25	3Р	ОТКЛ-ВКЛ	30	BCS33-025-1
ПКП32-13/К 32 А «откл-вкл» 3Р/400 В IP54	К	32	3Р	ОТКЛ-ВКЛ	30	BCS33-032-1
ПКП63-13/К 63 А «откл-вкл» 3Р/400 В IP54	К	63	3Р	ОТКЛ-ВКЛ	18	BCS33-063-1
ПКП100-13/К 100 А «0-1» 3Р/400 В IP54	К	63	3Р	0-1	8	BCS33-125-1





























Технические характеристики

Типоисполнение		ПКП10-../0 ПКП10-../У		ПКП25-../0 ПКП25-../У		ПКП32-../0 ПКП32-../У		ПКП63-../0 ПКП63-../У		ПКП100-../0 ПКП100-../У	
Обозначение положений	«О»	1 – «0-1» 2 – «1-2» 3 – «1-0-2»		4 – «U _C -0-U _A -U _B » 5 – «U _{CA} -0-U _{AB} -U _{BC} » 6 – «I _C -0-I _A -I _B »							
	«У»	1 – «ОТКЛ-ВКЛ» 2 – «1-2» 3 – «1-0-2»									
Номинальное напряжение изоляции U _i , В		660									
Номинальный тепловой ток I _{th} , А		10		25		32		63		100	
Номинальное напряжение U _e , В		230	400	230	400	230	400	230	400	230	400
Номинальный рабочий ток I _e в категории применения, А	АС-21А, АС-22А	10	10	25	25	32	32	63	63	100	100
	АС-23А	7,5	7,5	22	22	30	30	57	57	90	90
	АС-2	7,5	7,5	22	22	30	30	57	57	90	90
	АС-3	5,5	5,5	15	15	22	22	36	36	75	75
	АС-4	1,75	1,75	6,5	6,5	11	11	15	15	30	30
Номинальная мощность Р в категории применения, кВт	АС-23А	3/0,8	5/1,7	5,5/3	11/5,5	7,5/4	15/7,5	15/10	30/18,5	30/15	45/22
	АС-2	2,5	3,7	5,5	11	7,5	15	18,5	30	30	45
	АС-3	1,5	2,2	4/3	7,5/3,7	5,5/4	11/5,5	11/6	18,5/11	15/7,5	30/13
	АС-4	0,37	0,55	1,5/1,1	3/2,2	2,7/1,5	5,5/3	5,5/2,4	7,5/4	0,6/3	12/5,5
Номинальный условный ток короткого замыкания I _{cn} , А		1000		3000						5000	
Защита от тока короткого замыкания – предохранитель gG, А		12		40		50		80		125	
Максимальное сечение подключаемых проводников, мм ²		2,5		6		10		16		35	
Износостойкость, тыс. циклов В-О	механическая	100									
	электрическая	30									
Степень защиты по ГОСТ 14254	передняя панель	IP20									
	контакты	IP00									
Наличие блокировки*		механическая с помощью навесного замка									

Типоисполнение		ПКП10-../К		ПКП25-../К		ПКП32-../К		ПКП63-../К		ПКП100-../К	
Обозначение положений		«ОТКЛ-ВКЛ»									
Номинальное напряжение изоляции U _i , В		660									
Номинальный тепловой ток I _{th} , А		10		25		32		63		100	
Номинальное напряжение U _e , В		230	400	230	400	230	400	230	400	230	400
Номинальный рабочий ток I _e в категории применения, А	АС-21А, АС-22А	10	10	25	25	32	32	50	50	80	80
	АС-23А	7,5	7,5	22	22	30	30	43	43	70	70
	АС-3	5,5	5,5	15	15	22	22	36	36	57	57
Номинальная мощность Р в категории применения, кВт	АС-23А	1,8	3	4	7,5	7,5	11	11	22	22	37
	АС-3	1,5	2,2	3	5,5	5,5	9,0	11	18,5	18,5	30
Номинальный условный ток короткого замыкания I _{cn} , А		1000		3000						5000	
Защита от тока короткого замыкания – предохранитель gG, А		12		40		50		80		125	
Максимальное сечение подключаемых проводников, мм ²		2,5		6		10		16		35	
Износостойкость, тыс. циклов В-О	механическая	100									
	электрическая	30									
Степень защиты по ГОСТ 14254		IP54									
Защита вводного отверстия		ввод-сальники									

* Для типоисполнения «У». Замок в комплект поставки не входит.

Коммутационные программы переключателей и количество контактных блоков

Типоисполнение переключателя	Количество контактных блоков	Коммутационная программа	
		Номера контактов	Сост. контактов
ПКП10 - 11/0; У ПКП25 - 11/0; У ПКП32 - 11/0; У ПКП63 - 11/0; У ПКП100 - 11/0; У	1	Номера контактов	Сост. контактов
			0 1
		1 —  — 2	×
ПКП10 - 12/0; У ПКП25 - 12/0; У ПКП32 - 12/0; У ПКП63 - 12/0; У ПКП100 - 12/0; У	1	Номера контактов	Сост. контактов
			0 1
		1 —  — 2	×
		3 —  — 4	×
ПКП10 - 13/0; У; К ПКП25 - 13/0; У; К ПКП32 - 13/0; У; К ПКП63 - 13/0; У; К ПКП100 - 13/0; У; К	2	Номера контактов	Сост. контактов
			0 1
		1 —  — 2	×
		3 —  — 4	×
		5 —  — 6	×
ПКП10 - 22/0; У ПКП25 - 22/0; У ПКП32 - 22/0; У ПКП63 - 22/0; У ПКП100 - 22/0; У	2	Номера контактов	Сост. контактов
			1 2
		1 —  — 2	×
		3 —  — 4	×
		5 —  — 6	×
		7 —  — 8	×
ПКП10 - 33/0; У ПКП25 - 33/0; У ПКП32 - 33/0; У ПКП63 - 33/0; У ПКП100 - 33/У	3	Номера контактов	Сост. контактов
			1 0 2
		1 —  — 2	×
		3 —  — 4	×
		5 —  — 6	×
		7 —  — 8	×
9 —  — 10	×		
ПКП10 - 44/0 ПКП25 - 44/0 ПКП32 - 44/0	2	Номера контактов	Сост. контактов
			0 U _A U _B U _C
		1 —  — 2	×
		3 —  — 4	×
		5 —  — 6	×
		7 —  — 8	×
ПКП10 - 53/0 ПКП25 - 53/0 ПКП32 - 53/0	2	Номера контактов	Состояние контактов
			0 U _{CA} U _{BC} U _{AB}
		1 —  — 2	×
		3 —  — 4	×
		5 —  — 6	×
		7 —  — 8	×
ПКП10 - 63/0 ПКП25 - 63/0 ПКП32 - 63/0	3	Номера контактов	Состояние контактов
			0 I _A I _B I _C
		1 —  — 2	×
		3 —  — 4	×
		5 —  — 6	×
		7 —  — 8	×
9 —  — 10	×		
11 —  — 12	×		

Схемы подключения переключателей

Типоисполнение переключателя	Схема подключения
ПКП10-13/0; У; К ПКП25-13/0; У; К ПКП32-13/0; У; К ПКП63-13/0; У; К ПКП100-13/0; У; К	<p>Включение электродвигателя</p>
ПКП10-33/0; У ПКП25-33/0; У ПКП32-33/0; У ПКП63-33/0; У ПКП100-33/У	<p>Реверсивное включение электродвигателя</p>
ПКП10-44/0 ПКП25-44/0 ПКП32-44/0	<p>Включение вольтметра для измерения фазных напряжений</p>
ПКП10-53/0 ПКП25-53/0 ПКП32-53/0	<p>Включение вольтметра для измерения линейных напряжений</p>
ПКП10-63/0 ПКП25-63/0 ПКП32-63/0	<p>Включение амперметра для измерения токов в трехфазной сети</p>

Положение рукоятки переключателя

Конструктивное исполнение	Через 60°	Через 90°
«1»	0° +60°	
«2»		0° +90°
«3»	-60° 0° +60°	
«4», «5», «6»		-90° 0° +90° +180°
«ОТКЛ-ВКЛ»*		-90° 0°

Габаритные размеры

Конструктивное исполнение «О»

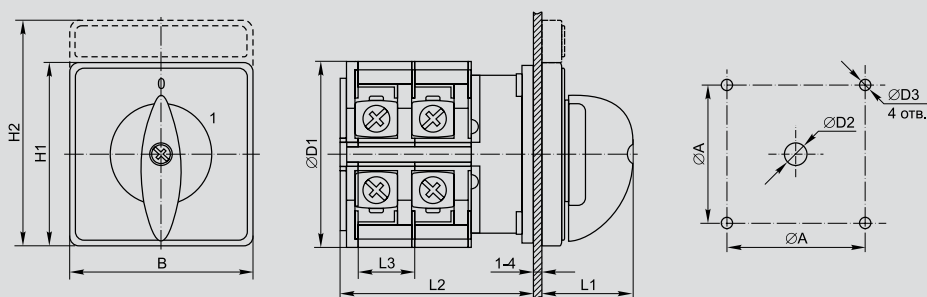

	A	B	D1	D2	D3	H1	H2	L1	L2	L3
ПКП10-.../0	36±0,5	48	43	8,5	4,5	48	60	22	22+9,6n**	9,6
ПКП25-.../0	36±0,5	48	45,2	8,5	4,5	48	60	25	23+12,8n	12,8
ПКП32-.../0	48±0,5	64	58	10	4,5	64	80	34	29,2+12,8n	12,8
ПКП63-.../0	48±0,5	64	66	10	4,5	64	80	40	29,2+21,5n	21,5

* Только для ПКП конструктивного исполнения «К».

** n – количество контактных блоков.

Конструктивное исполнение «У»

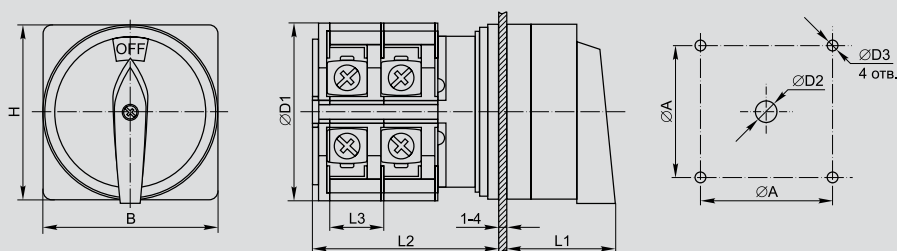

	A	B	D1	D2	D3	H	L1	L2	L3
ПКП10-.../У	36±0,5	48	43	8,5	4,5	48	37	22+9,6n**	9,6
ПКП25-.../У	36±0,5	48	45,2	8,5	4,5	48	32	23+12,8n	12,8
ПКП32-.../У	48±0,5	64	58	10	4,5	64	42	29,2+12,8n	12,8
ПКП63-.../У	48±0,5	64	66	10	4,5	64	42	29,2+21,5n	21,5
ПКП100-.../У	68±0,5	88	84	13	6	88	51	35+26,5n	26,5

Конструктивное исполнение «К»

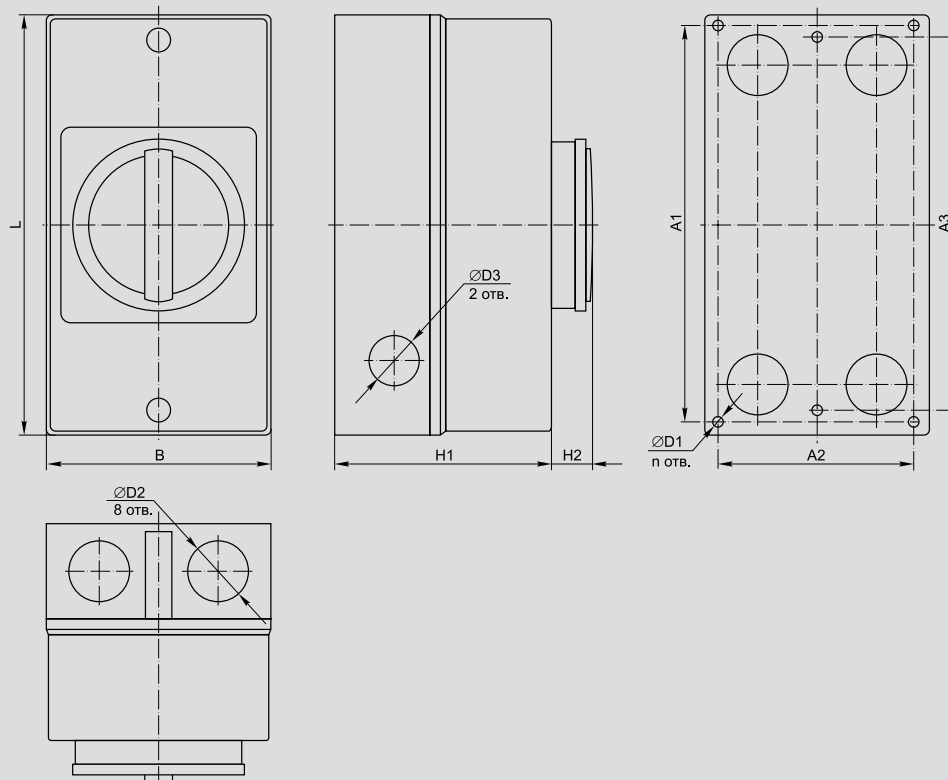

	A1	A2	A3	B	D1	D2	D3	H1	H2	L	n
ПКП10-.../К	—	—	150±0,5	85	4	23	19	83	17	160	2
ПКП25-.../К	—	—	150±0,5	85	4	23	19	83	17	160	2
ПКП32-.../К	—	—	150±0,5	85	4	23	19	83	17	160	2
ПКП63-.../К	—	—	178±0,5	100	4	29	23	95	17	190	2
ПКП100-.../К	229±0,5	124±0,5	—	145	6,5	37,5	23	105	17	250	4

Устройства подачи команд и сигналов

Кнопки, переключатели, светосигнальная арматура

Светосигнальные индикаторы предназначены для индикации состояния электрических цепей. Применяются в электрощитах, промышленном оборудовании и на объектах энергоснабжения.

Кнопки управления и переключатели предназначены для оперативного управления контакторами (магнитными пускателями) и реле автоматики в электрических цепях переменного тока частотой 50 Гц напряжением до 660 В или постоянного тока напряжением до 400 В и другими технологическими процессами.

Разнообразные цветовые варианты позволяют наиболее эффективно компоновать щиты и панели. Все изделия состоят из двух узлов – съемной головки и контактного модуля. Контактная группа черного цвета – замыкающая (1з), коричневого цвета – размыкающая (1р).



Особенности конструкции



Съемная головка позволяет быстро производить замену светофильтров и ламп.



Подключение проводников производят винтовыми зажимами с тарельчатыми шайбами, которые обеспечивают надежную фиксацию проводов.



Индикаторы на 12, 24, 36, 110 В можно применять в цепях постоянного и переменного напряжения.



Съемные неоновая лампа и светодиодная матрица имеют различные цветовые исполнения. Матрица универсальна на напряжение 12, 24, 36, 110, 230 В как переменного, так и постоянного тока. Возможна замена неоновой лампы светодиодной матрицей.



Блоки дополнительных контактов монтируются с помощью специальных монтажных винтов, обеспечивающих прочность соединения.



Дополнительные размыкающие и дополнительные замыкающие контакты позволяют расширить возможности коммутационных процессов.



Наличие резиновых уплотнительных колец обеспечивает защиту от попадания внутрь механизма инородных предметов.



Упрощенное конструктивное исполнение позволяет осуществлять быстрый монтаж и демонтаж изделия на щит или на панель.



Использование в качестве источника света светодиодных матриц, имеющих больший ресурс выработки и более яркое свечение.



Наличие сменных замыкающих (1з) и размыкающих (1р) дополнительных контактов.

Особенности конструкции



Возможность быстрой замены источника освещения за счет использования светодиодных матриц с цоколем BA9s.



Наличие уплотнительных резиновых колец, обеспечивающих защиту от попадания внутрь механизма инородных предметов.



Модернизированная конструкция нажимного элемента, исключая самопроизвольное выпадание.



Металлическое основание, обеспечивающее увеличенный ресурс эксплуатации изделия.



Надежная и удобная система крепежа изделия к монтажной панели.



Винтовые зажимы с тарельчатыми шайбами обеспечивают надежную фиксацию проводников.



Дополнительные размыкающие и замыкающие контакты расширяют возможности коммутации.



Уплотнительные резиновые кольца защищают от попадания внутрь инородных предметов и жидкости.



Быстросъемная головка позволяет легко заменить светофильтры, лампы и элементы управления.

Ассортимент

Светосигнальные индикаторы



Наименование	Цвет	Количество, шт.		Артикул
		в упак.	в трансп. коробке	
AL-22 d22 мм неон/230 В цилиндр.	белый	10	300	BLS20-AL-K01
AL-22 d22 мм неон/230 В цилиндр.	желтый	10	300	BLS20-AL-K05
AL-22 d22 мм неон/230 В цилиндр.	зеленый	10	300	BLS20-AL-K06
AL-22 d22 мм неон/230 В цилиндр.	красный	10	300	BLS20-AL-K04
AL-22 d22 мм неон/230 В цилиндр.	прозрачный	10	300	BLS20-AL-K08
AL-22 d22 мм неон/230 В цилиндр.	синий	10	300	BLS20-AL-K07



AL-22TE d22 мм неон/230 В цилиндр.	белый	10	300	BLS30-ALTE-K01
AL-22TE d22 мм неон/230 В цилиндр.	желтый	10	300	BLS30-ALTE-K05
AL-22TE d22 мм неон/230 В цилиндр.	зеленый	10	300	BLS30-ALTE-K06
AL-22TE d22 мм неон/230 В цилиндр.	красный	10	300	BLS30-ALTE-K04
AL-22TE d22 мм неон/230 В цилиндр.	прозрачный	10	300	BLS30-ALTE-K08
AL-22TE d22 мм неон/230 В цилиндр.	синий	10	300	BLS30-ALTE-K07



ENR-22 d22 мм неон/230 В цилиндр.	белый	10	600	BLS40-ENR-K01
ENR-22 d22 мм неон/230 В цилиндр.	желтый	10	600	BLS40-ENR-K05
ENR-22 d22 мм неон/230 В цилиндр.	зеленый	10	600	BLS40-ENR-K06
ENR-22 d22 мм неон/230 В цилиндр.	красный	10	600	BLS40-ENR-K04
ENR-22 d22 мм неон/230 В цилиндр.	синий	10	600	BLS40-ENR-K07



AD-22DS матрица d22 мм 12 В AC/DC	белый	10	600	BLS10-ADDS-012-K01
AD-22DS матрица d22 мм 12 В AC/DC	красный	10	600	BLS10-ADDS-012-K04
AD-22DS матрица d22 мм 12 В AC/DC	желтый	10	600	BLS10-ADDS-012-K05
AD-22DS матрица d22 мм 12 В AC/DC	зеленый	10	600	BLS10-ADDS-012-K06
AD-22DS матрица d22 мм 12 В AC/DC	синий	10	600	BLS10-ADDS-012-K07
AD-22DS матрица d22 мм 24 В AC/DC	белый	10	600	BLS10-ADDS-024-K01
AD-22DS матрица d22 мм 24 В AC/DC	красный	10	600	BLS10-ADDS-024-K04
AD-22DS матрица d22 мм 24 В AC/DC	желтый	10	600	BLS10-ADDS-024-K05
AD-22DS матрица d22 мм 24 В AC/DC	зеленый	10	600	BLS10-ADDS-024-K06
AD-22DS матрица d22 мм 24 В AC/DC	синий	10	600	BLS10-ADDS-024-K07
AD-22DS матрица d22 мм 36 В AC/DC	белый	10	600	BLS10-ADDS-036-K01
AD-22DS матрица d22 мм 36 В AC/DC	красный	10	600	BLS10-ADDS-036-K04
AD-22DS матрица d22 мм 36 В AC/DC	желтый	10	600	BLS10-ADDS-036-K05
AD-22DS матрица d22 мм 36 В AC/DC	зеленый	10	600	BLS10-ADDS-036-K06
AD-22DS матрица d22 мм 36 В AC/DC	синий	10	600	BLS10-ADDS-036-K07
AD-22DS матрица d22 мм 110 В AC/DC	белый	10	600	BLS10-ADDS-110-K01
AD-22DS матрица d22 мм 110 В AC/DC	красный	10	600	BLS10-ADDS-110-K04
AD-22DS матрица d22 мм 110 В AC/DC	желтый	10	600	BLS10-ADDS-110-K05
AD-22DS матрица d22 мм 110 В AC/DC	зеленый	10	600	BLS10-ADDS-110-K06
AD-22DS матрица d22 мм 110 В AC/DC	синий	10	600	BLS10-ADDS-110-K07
AD-22DS матрица d22 мм 230 В AC	красный	10	600	BLS10-ADDS-230-K04
AD-22DS матрица d22 мм 230 В AC	зеленый	10	600	BLS10-ADDS-230-K06
AD-22DS матрица d22 мм 230 В AC	желтый	10	600	BLS10-ADDS-230-K05
AD-22DS матрица d22 мм 230 В AC	синий	10	600	BLS10-ADDS-230-K07
AD-22DS матрица d22 мм 230 В AC	белый	10	600	BLS10-ADDS-230-K01



Наименование	Цвет	Количество, шт.		Артикул
		в упак.	в трансп. коробке	
AD16DS матрица d16 мм 12 В AC/DC	белый	10	600	BLS10-ADDS-012-K01-16
AD16DS матрица d16 мм 12 В AC/DC	красный	10	600	BLS10-ADDS-012-K04-16
AD16DS матрица d16 мм 12 В AC/DC	желтый	10	600	BLS10-ADDS-012-K05-16
AD16DS матрица d16 мм 12 В AC/DC	зеленый	10	600	BLS10-ADDS-012-K06-16
AD16DS матрица d16 мм 12 В AC/DC	синий	10	600	BLS10-ADDS-012-K07-16
AD16DS матрица d16 мм 24 В AC/DC	белый	10	600	BLS10-ADDS-024-K01-16
AD16DS матрица d16 мм 24 В AC/DC	красный	10	600	BLS10-ADDS-024-K04-16
AD16DS матрица d16 мм 24 В AC/DC	желтый	10	600	BLS10-ADDS-024-K05-16
AD16DS матрица d16 мм 24 В AC/DC	зеленый	10	600	BLS10-ADDS-024-K06-16
AD16DS матрица d16 мм 24 В AC/DC	синий	10	600	BLS10-ADDS-024-K07-16
AD16DS матрица d16 мм 36 В AC/DC	белый	10	600	BLS10-ADDS-036-K01-16
AD16DS матрица d16 мм 36 В AC/DC	красный	10	600	BLS10-ADDS-036-K04-16
AD16DS матрица d16 мм 36 В AC/DC	желтый	10	600	BLS10-ADDS-036-K05-16
AD16DS матрица d16 мм 36 В AC/DC	зеленый	10	600	BLS10-ADDS-036-K06-16
AD16DS матрица d16 мм 36 В AC/DC	синий	10	600	BLS10-ADDS-036-K07-16
AD16DS матрица d16 мм 110 В AC/DC	белый	10	600	BLS10-ADDS-110-K01-16
AD16DS матрица d16 мм 110 В AC/DC	красный	10	600	BLS10-ADDS-110-K04-16
AD16DS матрица d16 мм 110 В AC/DC	желтый	10	600	BLS10-ADDS-110-K05-16
AD16DS матрица d16 мм 110 В AC/DC	зеленый	10	600	BLS10-ADDS-110-K06-16
AD16DS матрица d16 мм 110 В AC/DC	синий	10	600	BLS10-ADDS-110-K07-16
AD16DS матрица d16 мм 230 В AC	белый	10	600	BLS10-ADDS-230-K01-16
AD16DS матрица d16 мм 230 В AC	красный	10	600	BLS10-ADDS-230-K04-16
AD16DS матрица d16 мм 230 В AC	желтый	10	600	BLS10-ADDS-230-K05-16
AD16DS матрица d16 мм 230 В AC	зеленый	10	600	BLS10-ADDS-230-K06-16
AD16DS матрица d16 мм 230 В AC	синий	10	600	BLS10-ADDS-230-K07-16



LAY5-BU63 матрица d22 мм	зеленый	20	200	BLS50-BU-K06
LAY5-BU64 матрица d22 мм	красный	20	200	BLS50-BU-K04
LAY5-BU65 матрица d22 мм	желтый	20	200	BLS50-BU-K05

Индикаторы параметров сети



НОВИНКА

AD127-VAM	красный	10	200	BBI40-VAM
AD127-AM	красный	10	200	BBI40-AM



НОВИНКА

AD127-VM	красный	10	500	BBI40-VM
AD127-HZ	красный	10	500	BBI40-HZ

	Наименование	Цвет	Количество, шт.		Артикул
			в упак.	в трансп. коробке	
Кнопки управления 	ABLF-22 d22 мм неон/230 В 1з+1р	белый	10	200	BBT10-ABLF-K01
	ABLF-22 d22 мм неон/230 В 1з+1р	желтый	10	200	BBT10-ABLF-K05
	ABLF-22 d22 мм неон/230 В 1з+1р	зеленый	10	200	BBT10-ABLF-K06
	ABLF-22 d22 мм неон/230 В 1з+1р	красный	10	200	BBT10-ABLF-K04
	ABLF-22 d22 мм неон/230 В 1з+1р	прозрачный	10	200	BBT10-ABLF-K08
	ABLF-22 d22 мм неон/230 В 1з+1р	синий	10	200	BBT10-ABLF-K07
	ABLFP-22 d22 мм неон/230 В 1з+1р	белый	10	200	BBT20-ABLFP-K01
	ABLFP-22 d22 мм неон/230 В 1з+1р	желтый	10	200	BBT20-ABLFP-K05
	ABLFP-22 d22 мм неон/230 В 1з+1р	зеленый	10	200	BBT20-ABLFP-K06
	ABLFP-22 d22 мм неон/230 В 1з+1р	красный	10	200	BBT20-ABLFP-K04
	ABLFP-22 d22 мм неон/230 В 1з+1р	прозрачный	10	200	BBT20-ABLFP-K08
	ABLFP-22 d22 мм неон/230 В 1з+1р	синий	10	200	BBT20-ABLFP-K07
	ABLFS-22 d22 мм неон/230 В 1з+1р	белый	10	200	BBT30-ABLFS-K01
	ABLFS-22 d22 мм неон/230 В 1з+1р	желтый	10	200	BBT30-ABLFS-K05
	ABLFS-22 d22 мм неон/230 В 1з+1р	зеленый	10	200	BBT30-ABLFS-K06
	ABLFS-22 d22 мм неон/230 В 1з+1р	красный	10	200	BBT30-ABLFS-K04
	ABLFS-22 d22 мм неон/230 В 1з+1р	прозрачный	10	200	BBT30-ABLFS-K08
	ABLFS-22 d22 мм неон/230 В 1з+1р	синий	10	200	BBT30-ABLFS-K07
	AELA-22 «Грибок» d22 мм неон/230 В 1з+1р	желтый	10	200	BBG20-AELA-K05
	AELA-22 «Грибок» d22 мм неон/230 В 1з+1р	зеленый	10	200	BBG20-AELA-K06
	AELA-22 «Грибок» d22 мм неон/230 В 1з+1рК	красный	10	200	BBG20-AELA-K04
	AELA-22 «Грибок» d22 мм неон/230 В 1з+1р	синий	10	200	BBG20-AELA-K07
	AEA-22 «Грибок» d22 мм 1з+1р	желтый	10	200	BBG30-AEA-K05
	AEA-22 «Грибок» d22 мм 1з+1р	зеленый	10	200	BBG30-AEA-K06
	AEA-22 «Грибок» d22 мм 1з+1р	красный	10	200	BBG30-AEA-K04
	AEA-22 «Грибок» d22 мм 1з+1р	синий	10	200	BBG30-AEA-K07
	AEAL-22 «Грибок» с фиксацией d22 мм 230 В 1з+1р	красный	10	200	BBG60-AEAL-K04
	AE-22 «Грибок» с фиксацией d22 мм 230В 1з+1р	красный	10	200	BBG10-AE-K04
	ANE-22 «Грибок» с фиксацией d22 мм неон/230 В 1з+1р	красный	10	200	BBG40-ANE-K04

	Наименование	Цвет	Количество, шт.		Артикул
			в упак.	в трансп. коробке	
	APBB-22N «I-O» d22 мм неон/230 В 1з+1р	красный, зеленый	10	200	BBD10-APBB-K51
	APBB-22N «Пуск-Стоп» d22 мм неон/230 В 1з+1р	красный, зеленый	10	200	BBD11-APBB-K51
	LAY5-BS142 «Грибок» с ключом d22 мм 230 В 1з+1р	красный	10	200	BVG50-LAY5-K04
	SB-7 «Пуск» d22 мм/230 В	зелная	10	500	BVT40-SB7-K06
	SB-7 «Стоп» d22 мм/230 В	красная	10	500	BVT40-SB7-K04
	PPBB-30N «I-O» d30 мм неон/230 В 1з+1р	красный, зеленый	10	200	BBD20-PPBB-K51
	PPBB-30N «Пуск-Стоп» d30 мм неон/230 В 1з+1р	красный, зеленый	10	200	BBD21-PPBB-K51
	LAY5-BA21 без подсветки 1з	черный	20	200	BVT60-BA-K02
	LAY5-BA31 без подсветки 1з	зеленый	20	200	BVT60-BA-K06
	LAY5-BA41 без подсветки 1з	красный	20	200	BVT60-BA-K04
	LAY5-BA42 без подсветки 1р	красный	20	200	BVT61-BA-K04
	LAY5-BA51 без подсветки 1з	желтый	20	200	BVT60-BA-K05
	LAY5-BA61 без подсветки 1з	синий	20	200	BVT60-BA-K07
	LAY5-BC21 «Грибок» без подсветки 1з	черный	20	200	BVG70-BC-K02
	LAY5-BC31 «Грибок» без подсветки 1з	зеленый	20	200	BVG70-BC-K06
	LAY5-BC41 «Грибок» без подсветки 1з	красный	20	200	BVG70-BC-K04
	LAY5-BC42 «Грибок» без подсветки 1р	красный	20	200	BVG71-BC-K04
	LAY5-BC51 «Грибок» без подсветки 1з	желтый	20	200	BVG70-BC-K05
	LAY5-BC61 «Грибок» без подсветки 1з	синий	20	200	BVG70-BC-K07
	LAY5-BL21 без подсветки 1з	черный	20	200	BVT70-BL-K02
	LAY5-BL31 без подсветки 1з	зеленый	20	200	BVT70-BL-K06
	LAY5-BL41 без подсветки 1з	красный	20	200	BVT70-BL-K05
	LAY5-BL42 без подсветки 1р	красный	20	200	BVT71-BL-K04
	LAY5-BL51 без подсветки 1з	желтый	20	200	BVT71-BL-K05
	LAY5-BL61 без подсветки 1з	синий	20	200	BVT70-BL-K07
	LAY5-BS542 «Грибок» аварийная с фиксацией поворотная	красный	20	200	BVG90-BS-K04
	LAY5-BT42 «Грибок» аварийная с фиксацией	красный	20	200	BVG80-BT-K04

	Наименование	Цвет	Количество, шт.		Артикул
			в упак.	в трансп. коробке	
	LAU5-BW3361 с подсветкой 1з	зеленый	20	200	BVT50-BW-K06
	LAU5-BW3461 с подсветкой 1з	красный	20	200	BVT50-BW-K04
	LAU5-BW3561 с подсветкой 1з	желтый	20	200	BVT50-BW-K05
	LAU5-BW8465 «I-O» сдвоенная с подсветкой	красный/ зеленый	20	200	BBD40-BW-K51
 <p>НОВИНКА</p>	LA167-BWF3171 d=22мм RC с подсветкой 1з	белый	10	200	BVT20-BWF3171-1-12-67-K01
	LA167-BWF3371 d=22мм RC с подсветкой 1з	зеленый	10	200	BVT20-BWF3371-1-12-67-K06
	LA167-BWF3472 d=22мм RC с подсветкой 1р	красный	10	200	BVT20-BWF3472-2-12-67-K04
	LA167-BWF3571 d=22мм RC с подсветкой 1з	желтый	10	200	BVT20-BWF3571-1-12-67-K05
	LA167-BWF3671 d=22мм RC с подсветкой 1з	синий	10	200	BVT20-BWF3671-1-12-67-K07
 <p>НОВИНКА</p>	LA167-BP21 d=22мм 1з	черный	10	200	BVT20-BP21-1-22-67-K02
	LA167-BP31 d=22мм 1з	зеленый	10	200	BVT20-BP31-1-22-67-K06
	LA167-BP51 d=22мм 1з	желтый	10	200	BVT20-BP51-1-22-67-K05
	LA167-BP61 d=22мм 1з	синий	10	200	BVT20-BP61-1-22-67-K07
	LA167-BP42 d=22мм 1р	красный	10	200	BVT20-BP42-2-22-67-K04
	LA167-BP35 d=22мм 1з+1р	зеленый	10	200	BVT20-BP35-3-22-67-K06
	LA167-BP45 d=22мм 1з+1р	красный	10	200	BVT20-BP45-3-22-67-K04
 <p>НОВИНКА</p>	LA167-BW3171 d=22мм RC с подсветкой 1з	белый	10	200	BVT20-BW3171-1-12-67-K01
	LA167-BW3371 d=22мм RC с подсветкой 1з	зеленый	10	200	BVT20-BW3371-1-12-67-K06
	LA167-BW3472 d=22мм RC с подсветкой 1р	красный	10	200	BVT20-BW3472-2-12-67-K04
	LA167-BW3571 d=22мм RC с подсветкой 1з	желтый	10	200	BVT20-BW3571-1-12-67-K05
	LA167-BW3671 d=22мм RC с подсветкой 1з	синий	10	200	BVT20-BW3671-1-12-67-K07
 <p>НОВИНКА</p>	LA167-BAF11 d=22мм 1з	белый	10	200	BVT20-BAF11-1-22-67-K01
	LA167-BAF21 d=22мм 1з	черный	10	200	BVT20-BAF21-1-22-67-K02
	LA167-BAF31 d=22мм 1з	зеленый	10	200	BVT20-BAF31-1-22-67-K06
	LA167-BAF51 d=22мм 1з	желтый	10	200	BVT20-BAF51-1-22-67-K05
	LA167-BAF61 d=22мм 1з	синий	10	200	BVT20-BAF61-1-22-67-K07
	LA167-BAF22 d=22мм 1р	черный	10	200	BVT20-BAF22-2-22-67-K02
	LA167-BAF42 d=22мм 1р	красный	10	200	BVT20-BAF42-2-22-67-K04
	LA167-BAF35 d=22мм 1з+1р	зеленый	10	200	BVT20-BAF35-3-22-67-K06
	LA167-BAF45 d=22мм 1з+1р	красный	10	200	BVT20-BAF45-3-22-67-K04













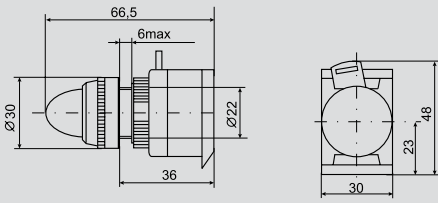

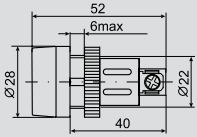

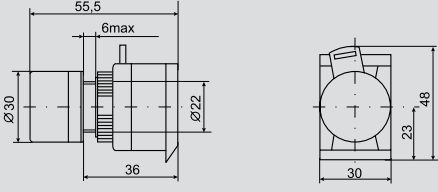

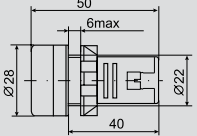
	Наименование	Цвет	Количество, шт.		Артикул
			в упак.	в трансп. коробке	
 <p>НОВИНКА</p>	D8-11 d=22мм 1з+1р	белый	10	200	BVT30-11-3-22-K01
	D8-11 d=22мм 1з+1р	черный	10	200	BVT30-11-3-22-K02
	D8-11 d=22мм 1з+1р	зеленый	10	200	BVT30-11-3-22-K06
	D8-11 d=22мм 1з+1р	красный	10	200	BVT30-11-3-22-K04
	D8-11 d=22мм 1з+1р	желтый	10	200	BVT30-11-3-22-K05
	D8-11 d=22мм 1з+1р	синий	10	200	BVT30-11-3-22-K07
 <p>НОВИНКА</p>	D8-11T d=22мм с фиксацией 1з+1р	белый	10	200	BVT30-11T-3-21-K01
	D8-11T d=22мм с фиксацией 1з+1р	черный	10	200	BVT30-11T-3-21-K02
	D8-11T d=22мм с фиксацией 1з+1р	зеленый	10	200	BVT30-11T-3-21-K06
	D8-11T d=22мм с фиксацией 1з+1р	красный	10	200	BVT30-11T-3-21-K04
	D8-11T d=22мм с фиксацией 1з+1р	желтый	10	200	BVT30-11T-3-21-K05
	D8-11T d=22мм с фиксацией 1з+1р	синий	10	200	BVT30-11T-3-21-K07
 <p>НОВИНКА</p>	D8-11D d=22мм с подсветкой 1з+1р	зеленый	10	200	BVT30-11D-3-12-K06
	D8-11D d=22мм с подсветкой 1з+1р	красный	10	200	BVT30-11D-3-12-K04
	D8-11D d=22мм с подсветкой 1з+1р	желтый	10	200	BVT30-11D-3-12-K05
	D8-11D d=22мм с подсветкой 1з+1р	синий	10	200	BVT30-11D-3-12-K07
	D8-11D d=22мм с подсветкой 1з+1р	белый	10	200	BVT30-11D-3-12-K01
 <p>НОВИНКА</p>	D8-11M «Грибок» d=22мм 1з+1р	зеленый	10	200	BVG30-11M-3-22-K06
	D8-11M «Грибок» d=22мм 1з+1р	красный	10	200	BVG30-11M-3-22-K04
 <p>НОВИНКА</p>	D8-11MD «Грибок» d=22мм с подсветкой 1з+1р	зеленый	10	200	BVG30-11MD-3-12-K06
	D8-11MD «Грибок» d=22мм с подсветкой 1з+1р	красный	10	200	BVG30-11MD-3-12-K04
 <p>НОВИНКА</p>	D8-11ZS «Грибок» d=22мм поворотная с фиксацией 1з+1р	зеленый	10	200	BVG30-11ZS-3-23-K06
	D8-11ZS «Грибок» d=22мм поворотная с фиксацией 1з+1р	красный	10	200	BVG30-11ZS-3-23-K04

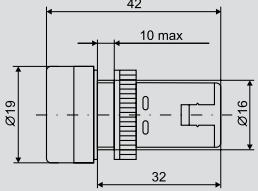

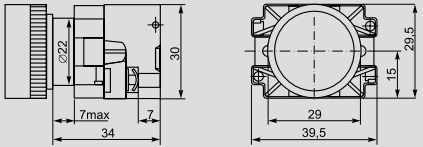

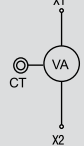
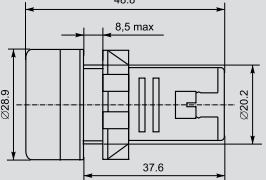

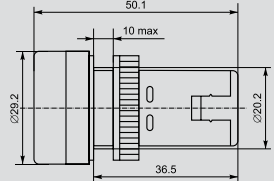

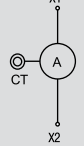
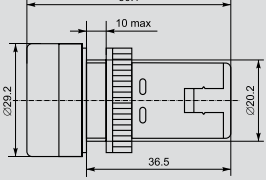



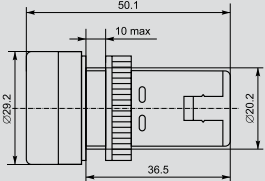

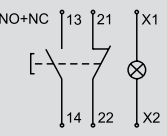
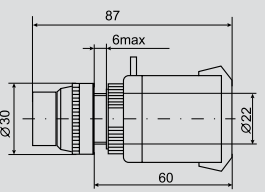
	Наименование	Цвет	Количество, шт.		Артикул
			в упак.	в трансп. коробке	
Переключатели 	AKS-22 с ключом на 2 фиксированных положения I-O 1з+1р	черный	10	200	BSW10-AKS-2-K02
	ALCLR-22 на 3 фиксированных положения I-O-II 1з+1р	черный	10	200	BSW10-ALCLR-3-K02
	ALC-22 на 2 фиксированных положения с длинной рукояткой I-O 1з+1р	черный	10	200	BSW10-ALC-2-K02
	AC-22 на 2 фиксированных положения I-O 1з+1р	черный	10	200	BSW10-AC-2-K02
	ANC-22-2 на 2 фиксированных положения неон/230 В I-O 1з+1р	красный	10	200	BSW10-ANC-2-K04
	ANC-22-2 на 2 фиксированных положения неон/230 В I-O 1з+1р	зеленый	10	200	BSW10-ANC-2-K06
	ANCLR-22-3 на 3 фиксированных положения неон/230В I-O-II 1з+1р	красный	10	400	BSW10-ANCLR-3-K04
	ANCLR-22-3 на 3 фиксированных положения неон/230 В I-O-II 1з+1р	зеленый	10	400	BSW10-ANCLR-3-K06
	LAY5-BG45 на 2 положения с ключом без фиксации	черный	20	200	BSW80-BG-2-K02
	LAY5-BG25 на 2 положения с ключом с фиксацией	черный	20	200	BSW80-BG-4-K02
	LAY5-BD25 2 фиксированных положения «I-O» стандарт. ручка	черный	20	200	BSW60-BD-2-K02
	LAY5-BD33 3 фиксированных положения «I-O-II» стандарт. ручка	черный	20	200	BSW60-BD-3-K02
	LAY5-BJ25 2 фиксированных положения «I-O» длин. ручка	черный	20	200	BSW70-BJ-2-K02
	LAY5-BJ33 3 фиксированных положения «I-O-II» длин. ручка	черный	20	200	BSW70-BJ-3-K02

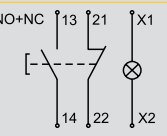
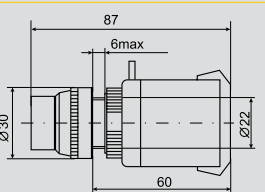

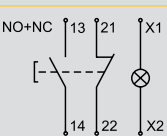
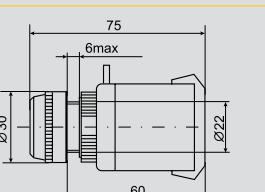

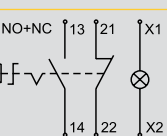
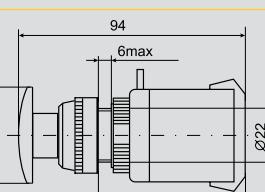
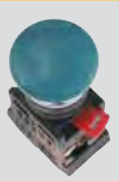
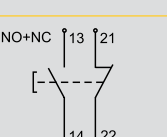
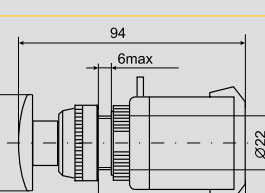

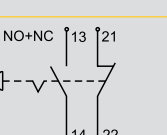
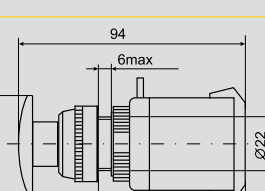

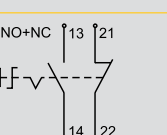
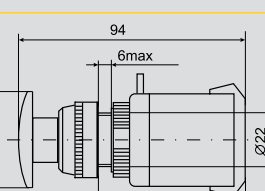

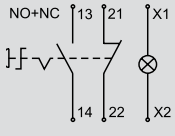
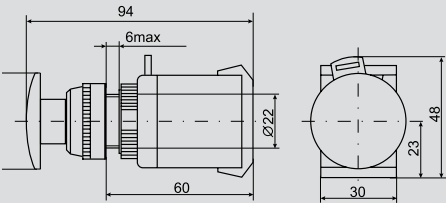

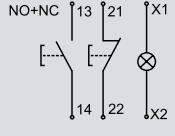
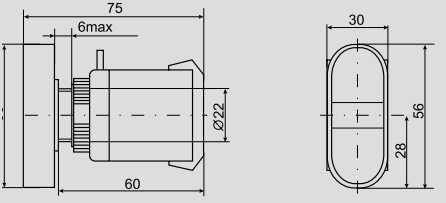

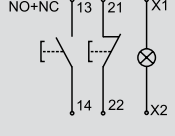
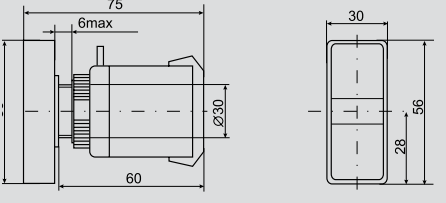
	Наименование	Цвет	Количество, шт.		Артикул
			в упак.	в трансп. коробке	
	LAY5-BK2365 2 фиксированных положения с подсветкой	зеленый	20	200	BSW90-BK-2-K06
	LAY5-BK2465 2 фиксированных положения с подсветкой	красный	20	200	BSW90-BK-2-K04
	LAY5-BK2565 2 фиксированных положения с подсветкой	желтый	20	200	BSW90-BK-2-K05
 НОВИНКА	LA167-PA12 2 положения с фиксацией 2з	черный	10	100	BBJ20-PA12-5-21-2-K02
	LA167-PA22 2 положения без фиксации 2з	черный	10	100	BBJ20-PA22-4-22-2-K02
 НОВИНКА	LA167-PA14 4 положения с фиксацией 4з	черный	10	100	BBJ20-PA14-6-21-4-K02
	LA167-PA24 4 положения без фиксации 4з	черный	10	100	BBJ20-PA24-6-22-4-K02
 НОВИНКА	LA167-BDF21 2 положения 1з	черный	10	200	BSW20-BDF21-1-24-67-2-K02
	LA167-BDF25 2 положения 1з+1р	черный	10	200	BSW20-BDF25-3-24-67-2-K02
	LA167-BDF41 2 положения 1з	черный	10	200	BSW20-BDF41-1-24-67-2-K02
	LA167-BDF45 2 положения 1з+1р	черный	10	200	BSW20-BDF45-3-24-67-2-K02
	LA167-BDF33 3 положения 2з	черный	10	200	BSW20-BDF33-4-24-67-3-K02
 НОВИНКА	LA167-BDF53 3 положения 2з	черный	10	200	BSW20-BDF53-4-24-67-3-K02
	D8-11X2 2 положения 1з+1р	черный	10	200	BSW30-11X2-3-24-2-K02
	D8-11X22 2 положения 1з+1р	черный	10	200	BSW30-11X22-3-24-2-K02
	D8-20X3 3 положения 2з	черный	10	200	BSW30-20X3-4-24-2-K02
 НОВИНКА	D8-20X33 3 положения 2з	черный	10	200	BSW30-20X33-4-24-2-K02
	D8-11XD2 2 положения с подсветкой 1з+1р	зеленый	10	200	BSW30-11XD2-3-14-2-K06
	D8-11XD2 2 положения с подсветкой 1з+1р	красный	10	200	BSW30-11XD2-3-14-2-K04
	D8-11XD2 2 положения с подсветкой 1з+1р	желтый	10	200	BSW30-11XD2-3-14-2-K05
 НОВИНКА	D8-11XD2 2 положения с подсветкой 1з+1р	синий	10	200	BSW30-11XD2-3-14-2-K07
Аксессуары для светосигнальных индикаторов, кнопок управления, переключателей	Доп. контакт для светосиг. арм. 1НЗ	коричневый	4	2000	BDK10
	Доп. контакт для светосиг. арм. 1НО	черный	4	2000	BDK20
	Доп. контакт для светосиг. арм. 1з для серии D8	оранжевый	25	500	BDK30-1
	Доп. контакт для светосиг. арм. 1р для серии D8	оранжевый	25	500	BDK30-2

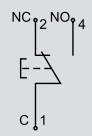
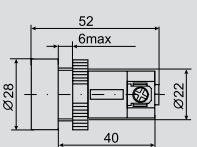

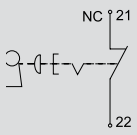
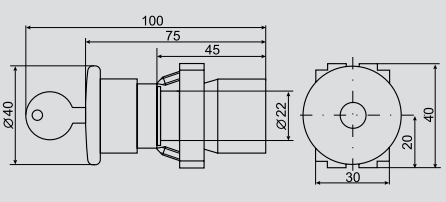

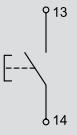
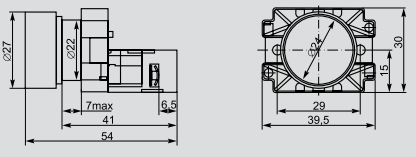

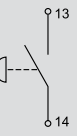
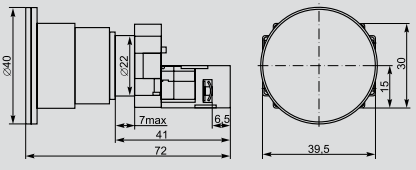

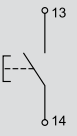
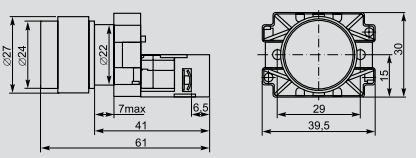

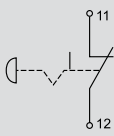
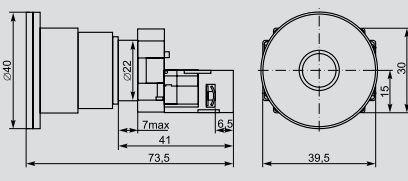

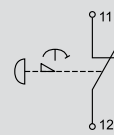
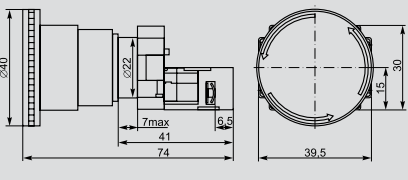

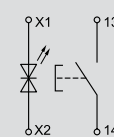
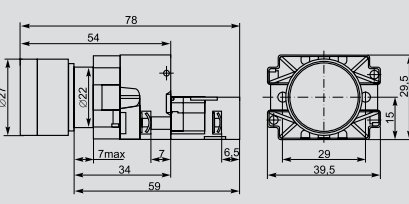

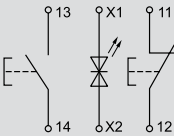
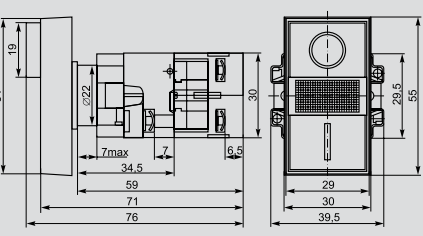
	Наименование	Цвет	Количество, шт.		Артикул	
			в упак.	в трансп. коробке		
	Контактный блок 1з для серии LAY5 ИЭК	зеленый	4	800	BDK21	
	Контактный блок 1р для серии LAY5 ИЭК	красный	4	800	BDK11	
	Лампа сменная светодиодная матрица/12 В AC/DC	зеленый	1	50	BMS10-012-K06	
	Лампа сменная светодиодная матрица/12 В AC/DC	красный	1	50	BMS10-012-K04	
	Лампа сменная светодиодная матрица/12 В AC/DC	желтый	1	50	BMS10-012-K05	
	Лампа сменная светодиодная матрица/12 В AC/DC	синий	1	50	BMS10-012-K07	
	Лампа сменная светодиодная матрица/24 В AC/DC	зеленый	1	50	BMS10-024-K06	
	Лампа сменная светодиодная матрица/24 В AC/DC	красный	1	50	BMS10-024-K04	
	Лампа сменная светодиодная матрица/24 В AC/DC	желтый	1	50	BMS10-024-K05	
	Лампа сменная светодиодная матрица/24 В AC/DC	синий	1	50	BMS10-024-K07	
	Лампа сменная светодиодная матрица/36 В AC/DC	зеленый	1	50	BMS10-036-K06	
	Лампа сменная светодиодная матрица/36 В AC/DC	красный	1	50	BMS10-036-K04	
	Лампа сменная светодиодная матрица/36 В AC/DC	желтый	1	50	BMS10-036-K05	
	Лампа сменная светодиодная матрица/36 В AC/DC	синий	1	50	BMS10-036-K07	
	Лампа сменная светодиодная матрица/48 В AC/DC	зеленый	1	50	BMS10-048-K06	
	Лампа сменная светодиодная матрица/48 В AC/DC	красный	1	50	BMS10-048-K04	
	Лампа сменная светодиодная матрица/230 В AC	зеленый	1	50	BMS10-230-K06	
	Лампа сменная светодиодная матрица/230 В AC	красный	1	50	BMS10-230-K04	
	Лампа сменная светодиодная матрица/230 В AC	желтый	1	50	BMS10-230-K05	
	Лампа сменная светодиодная матрица/230 В AC	синий	1	50	BMS10-230-K07	
		Лампа сменная неоновая /230 В	зеленый	100	1000	BMS20-240-K06
		Лампа сменная неоновая/230 В	красный	100	1000	BMS20-240-K04
	Колпачок сменный для AL-22	зеленый	10	4000	BLS20D-KS-AL-K06	
	Колпачок сменный для AL-22	красный	10	4000	BLS20D-KS-AL-K04	
	Колпачок сменный для AL-22TE	зеленый	10	4000	BLS30D-KS-ALTE-K06	
	Колпачок сменный для AL-22TE	красный	10	4000	BLS30D-KS-ALTE-K04	
	Колпачок защитный IP67 для углопленной кнопки (SB-7, LAY5-BAXX)	белый	100	5000	AD22-S	
	Колпачок защитный IP67 для выступающей кнопки (LAY5-BLXX/BWXX)	белый	100	5000	AD22-B	
	Колпачок защитный IP 65 для прямоугольной сдвоенной кнопки (LAY5-BW8465)	белый	100	5000	AD22-D1	
	Колпачок защитный IP65 для овальной сдвоенной кнопки (APBV-22N)	белый	100	5000	AD22-D2	
	Держатель маркировки DM 11×25	черный	100	2500	DM11x25	
	Держатель маркировки DM 18×25	черный	100	2500	DM18x25	

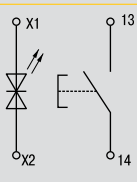
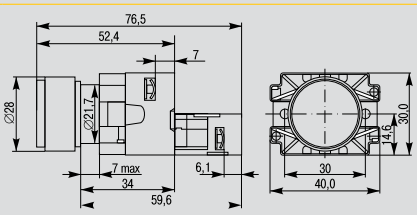

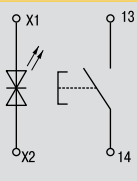
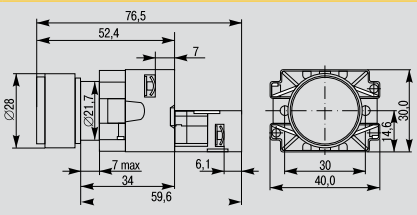

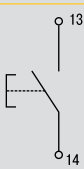
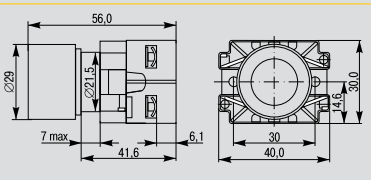

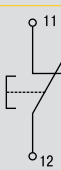
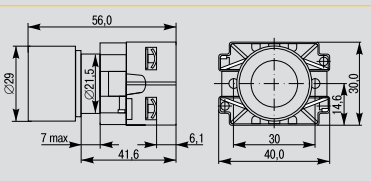

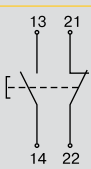
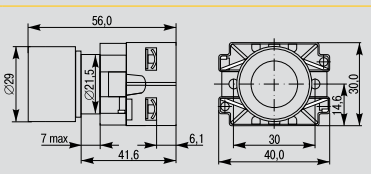

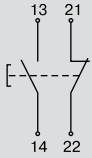
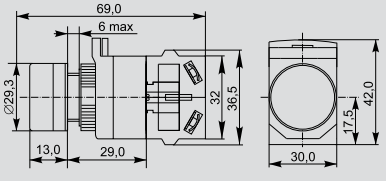
Габаритные и установочные размеры светосигнальных индикаторов, кнопок управления и переключателей

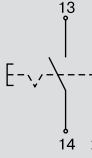
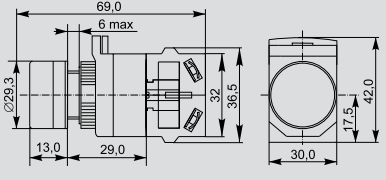

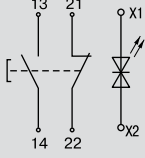
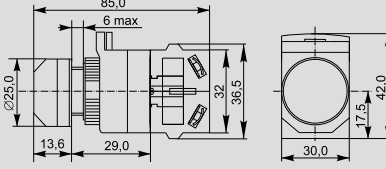

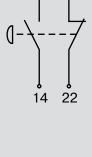
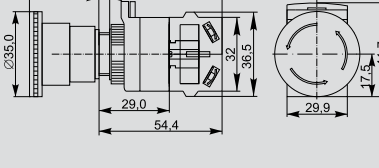

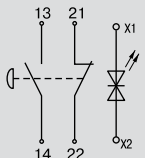
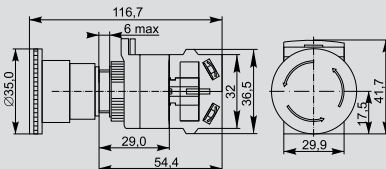

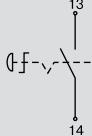
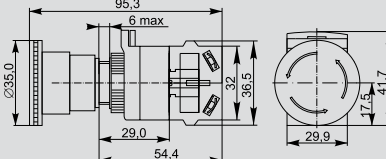
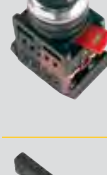
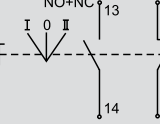
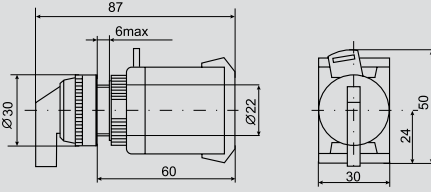
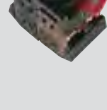
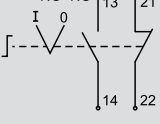
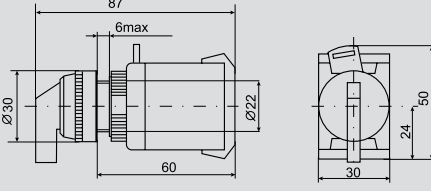

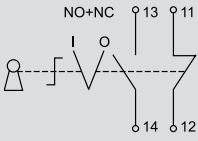
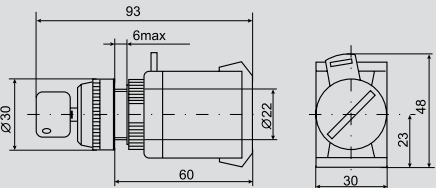

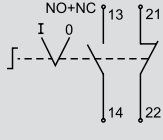
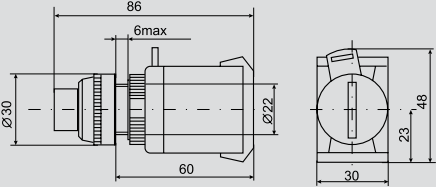

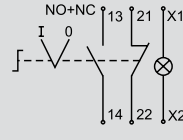
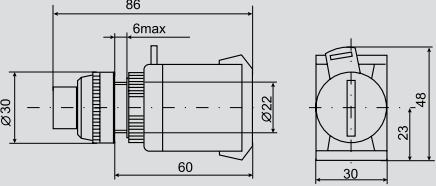
Наименование	Электрическая схема	Габаритные размеры
 AL-22		
 ENR-22		
 AL-22TE		
 AD-22DS		
 AD-16DS		
 LAY5-BU63, LAY5-BU64, LAY5-BU65		
 AD127-VAM		
 AD127-VM		
 AD127-AM		

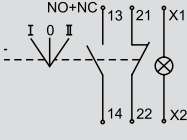
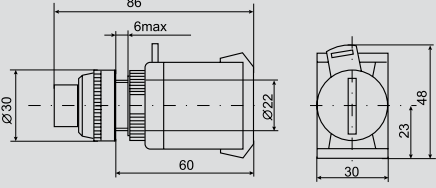

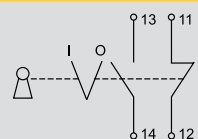
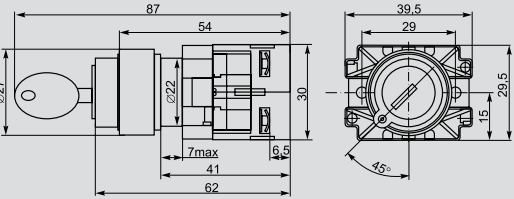

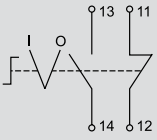
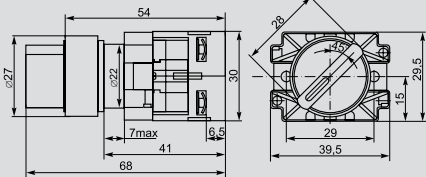

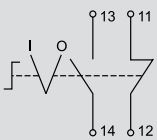
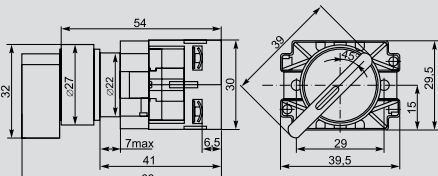

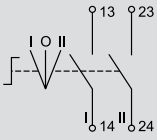
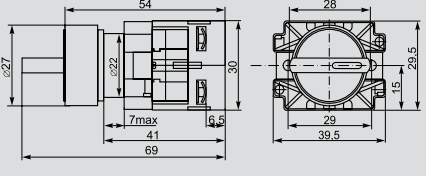

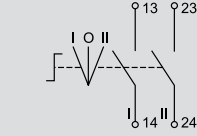
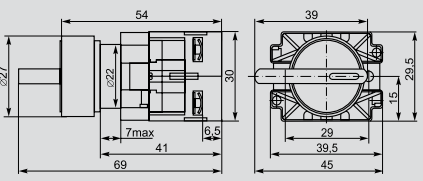

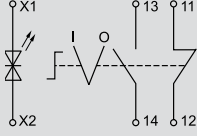
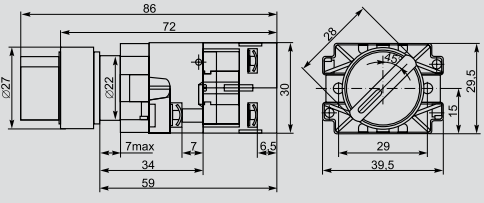

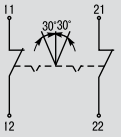
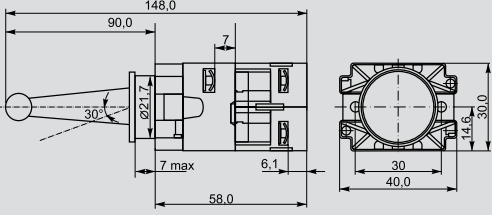
Наименование	Электрическая схема	Габаритные размеры
 AD127-HZ	 X1 Hz X2	
 ABLF-22	 NO+NC 13 21 X1 14 22 X2	
 ABLFP-22	 NO+NC 13 21 X1 14 22 X2	
 ABLFS-22	 NO+NC 13 21 X1 14 22 X2	
 AELA-22	 NO+NC 13 21 X1 14 22 X2	
 AEA-22	 NO+NC 13 21 14 22	
 AEAL-22	 NO+NC 13 21 14 22	
 AE-22	 NO+NC 13 21 14 22	

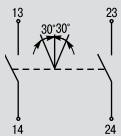
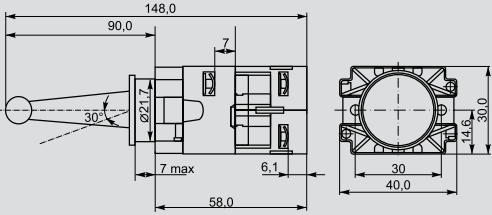

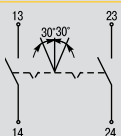
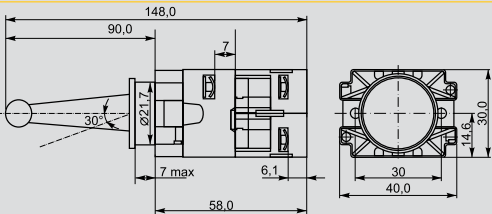

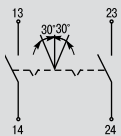
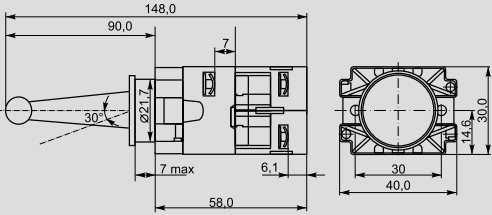

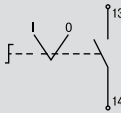
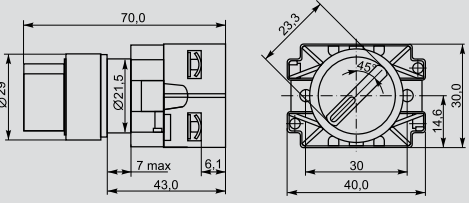

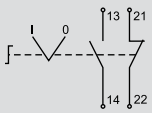
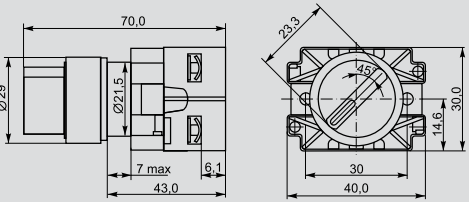

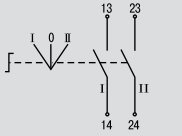
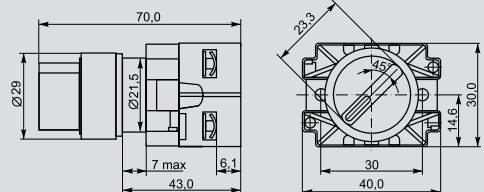
Наименование	Электрическая схема	Габаритные размеры
 ANE-22		
 APBB-22N		
 PPBB-30N		
 SB-7 «Пуск» SB-7 «Стоп»		
 LAY5-BS142		
 LAY5-BA21 LAY5-BA31 LAY5-BA41 LAY5-BA51 LAY5-BA61		
 LAY5-BC21 LAY5-BC31 LAY5-BC41 LAY5-BC51 LAY5-BC61		
 LAY5-BL21 LAY5-BL31 LAY5-BL41 LAY5-BL51 LAY5-BL61		

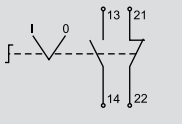
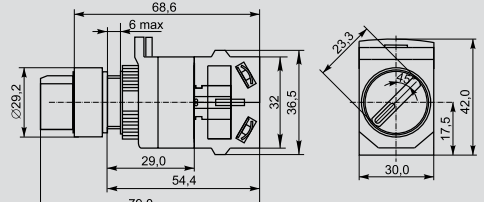
Наименование	Электрическая схема	Габаритные размеры
 LAY5-BT42		
 LAY5-BS542		
 LAY5-BW3361 LAY5-BW3461 LAY5-BW3561		
 LAY5-BW8465		
 LA167-BWF3171 LA167-BWF3371 LA167-BWF3571 LA167-BWF3671 LA167-BW3171 LA167-BW3671 LA167-BW3571 LA167-BW3371		
 LA167-BWF3472 LA167-BW3472		
 LA167-BP21 LA167-BP31 LA167-BP51 LA167-BP61 LA167-BAF11 LA167-BAF21 LA167-BAF31 LA167-BAF51 LA167-BAF61		
 LA167-BP42 LA167-BAF22 LA167-BAF42		
 LA167-BP35 LA167-BP45 LA167-BAF35 LA167-BAF45		

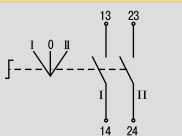
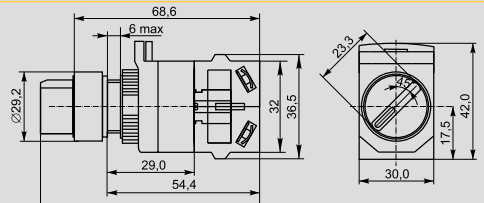
Наименование	Электрическая схема	Габаритные размеры
 <p>D8-11 D8-11 D8-11 D8-11 D8-11 D8-11</p>		
 <p>D8-11T D8-11T D8-11T D8-11T D8-11T D8-11T</p>		
 <p>D8-11D D8-11D D8-11D D8-11D D8-11D D8-11D</p>		
 <p>D8-11M D8-11M</p>		
 <p>D8-11MD D8-11MD</p>		
 <p>D8-11ZS D8-11ZS</p>		
 <p>ALCLR-22</p>		
 <p>ALC</p>		

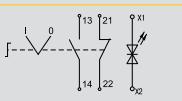
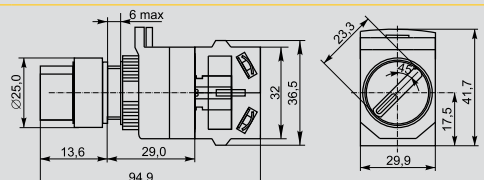
Наименование	Электрическая схема	Габаритные размеры
 AKS-22		
 AC-22		
 ANC-22-2		
 ANC-22-3		
 LAY5-BG45		
 LAY5-BD25		
 LAY5-BJ25		
 LAY5-BD33		

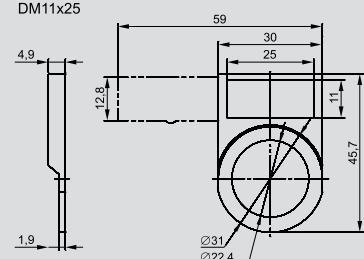
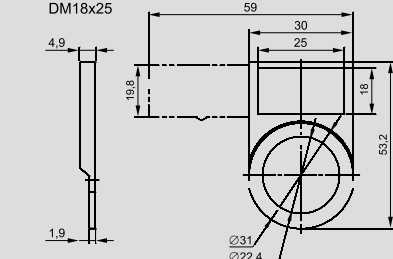
Наименование	Электрическая схема	Габаритные размеры
 LAY5-BJ33		
 LAY5-BK2365 LAY5-BK2465 LAY5-BK2565		
 LA167-PA12		
 LA167-PA22		
 LA167-PA14		
 LA167-PA24		
 LA167-BDF21 LA167-BDF41		
 LA167-BDF25 LA167-BDF45		

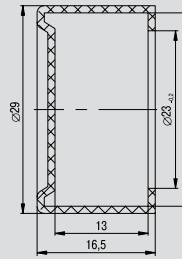
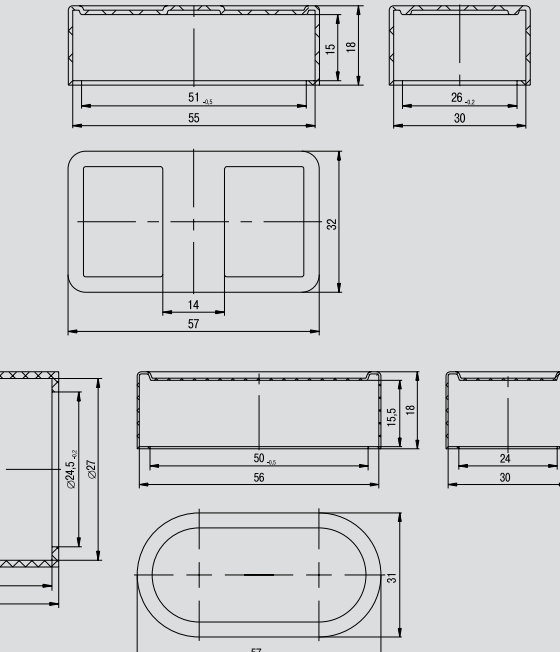
	Наименование	Электрическая схема	Габаритные размеры
	LA167-BDF33 LA167-BDF53		
	D8-11X2 D8-11X22		
	D8-20X3 D8-20X33		
	D8-11XD2		
	Держатель маркировки DM11x25		
	Колпачки защитные		

Основные электрические и механические характеристики кнопок управления и переключателей

Сертификат соответствия № РОСС CN.АЯ46.В46701.

Параметры	Вид тока									
	переменный					постоянный				
Номинальное рабочее напряжение, В	660	400	230	120	48	440	220	110	48	24
Номинальный рабочий ток контактов, А	Категория применения AC-12					Категория применения DC-12				
	2,5	4,5	7,5	10	10	0,6	1,3	2,5	5	10
	Категория применения AC-15					Категория применения DC-13				
Электрическая износостойкость, циклов В-О × 10 ³	1,5	2,5	4,5	6	6	0,1	0,3	0,6	1,3	2,5
Механическая износостойкость, циклов В-О × 10 ³	ABLF, ABLFP, AEA – 300; ABLFS, PPBB-30N, APBB-22N – 100; ALCLR, AKS – 10									
Степень защиты механизма кнопок и переключателей по ГОСТ 14254-96	IP40					IP40				
Допустимая частота коммутаций (циклов В-О/ч)	300	1200	3600				300	1200	3600	
% нагрузки контактов по току от рабочего значения	40	25	15				40	25	15	
Диапазон рабочих температур, °С	от –10 до +40					от –10 до +40				
Влажность окружающей среды	45–90% без выпадения конденсата									

Диаграммы переключения

Наименование	AC-22; ANC-22-2; ALC-22; LAY5-BJ25; LAY5-BK2565; LAY5-BD25		ALCLR-22; ANCLR-22; LAY5-BD33; LAY5-BJ33			AKS-22	
Положение рукоятки*	–45°	+45°	–45°	+0°	+45°	–45°	+45°
Соответствие переключения	0	I	I	0	II	0	I
Контакт НЗ	×		×				×
Контакт НР		×			×	×	

Основные электрические и механические характеристики светосигнальной арматуры

Исполнение		AL-22	AL-22TE	ENR-22	LAY5-BU6X	AD-16DS (LED)	AD-22DS (LED)
Номинальное рабочее напряжение, В	постоянного и переменного тока	–				12; 24; 36; 110	
	переменного тока	230					
Тип лампы		неоновая лампа цоколь BA9S, съемная*		светодиодная матрица 230 В~, BA9S**	несъемная светодиодная матрица LED		
Потребляемый ток, не более мА		1			20		
Установочный диаметр, мм		22			16	22	
Цвет светофильтра		белый, красный, желтый, зеленый, синий		красный, желтый, зеленый	белый, красный, желтый, зеленый, синий		
Степень защиты по ГОСТ 14254 при установке в щитовое оборудование		IP44					
Диапазон рабочих температур, °С		от –25 до +40					

* Возможна замена на съемные светодиодные матрицы на напряжение 12, 24, 36, 48, 110 В переменного и (или) постоянного тока или на 230 В переменного тока, заказываются отдельно.

** Возможна замена на съемные светодиодные матрицы на напряжение 12, 24, 36, 48, 110 В переменного и (или) постоянного тока или на неоновую лампу 230 В~, цоколь BA9S, заказываются отдельно.

Пульты кнопочные тальферные серии ПКТ

Пульты кнопочные тальферные предназначены для коммутации электрических цепей управления подъемными механизмами.

Представляют собой герметичный корпус из термостойкой ABS-пластмассы с установленными кнопками.

Для герметизации ввода кабеля предусмотрен защитный сальник, а между корпусом и панелью устанавливается герметизирующая прокладка.





По своим конструктивным и техническим характеристикам пульты кнопочные серии ПКТ соответствуют требованиям стандарта российского стандарта ГОСТ Р50030.5.1. Пульты кнопочные серии ПКТ прошли сертификационные испытания, и на их серийный выпуск получен сертификат соответствия РОСС CN.ME86.VO0132.

Преимущества

- Возможность установки 2, 4 или 6 кнопок.
- Корпус ПКТ выполнен из ABS-пластмассы, которая является негорючим материалом.
- Наличие защитного сальника на вводе кабеля, который исключает попадание влаги и пыли внутрь корпуса.

Ассортимент

	Наименование	Количество, шт.		Артикул
		в упаковке	в трансп. коробке	
	ПКТ-61 на 2 кнопки IP54	1	60	ВРУ10-2
	ПКТ-62 на 4 кнопки IP54	1	40	ВРУ10-4
	ПКТ-63 на 6 кнопок IP54	1	30	ВРУ10-6

Технические характеристики

Наименование параметра	Типоисполнения		
	ПКТ-61	ПКТ-62	ПКТ-63
Количество кнопок управления	2	4	6
Номинальная частота тока сети, Гц	50	50	50
Номинальное рабочее напряжение U_e , В	110; 230; 400		
Категория применения AC-14 – управление электромагнитами малой мощности (до 72 Вт):			
Номинальный рабочий ток I_e при U_e , А	230 В	0,75	0,75
	400 В	–	–
Категория применения AC-15 – управление электромагнитами большой мощности (свыше 72 Вт):			
Номинальный рабочий ток I_e при U_e , А	230 В	3	3
	400 В	1,5	1,5
Степень защиты от проникновения пыли и влаги по ГОСТ 14254-96	IP54		

Габаритные размеры

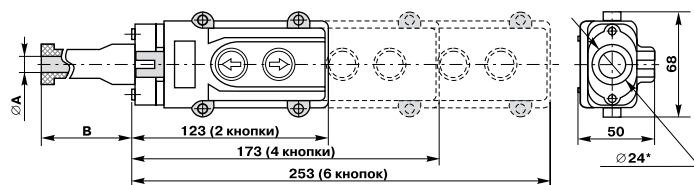

Корпуса постов КП для установки кнопок управления

Светосигнальные индикаторы, кнопки управления и переключатели удобно монтируются в корпуса постов КП.









7

Преимущества

- Возможность монтажа от 1 до 6 светосигнальных индикаторов, кнопок управления, переключателей.
- Корпус постов выполнен из ABS-пластмассы, которая является негорючим материалом.
- Наличие защитного сальника в месте ввода кабеля, который исключает попадание влаги и пыли внутрь корпуса в смонтированном состоянии.

Ассортимент

	Наименование	Габаритные размеры, мм	Цвет	Количество, шт. в упаковке	шт. в трансп. коробке	Артикул
	Корпус КП101 для кнопок, одно место	75×70×65	белый	1	100	ВКР10-1-К01
	Корпус КП102 для кнопок, два места	110×70×65	белый	1	100	ВКР10-2-К01
	Корпус КП103 для кнопок, три места	150×70×65	белый	1	100	ВКР10-3-К01
	Корпус КП104 для кнопок, четыре места	190×70×65	белый	1	50	ВКР10-4-К01
	Корпус КП105(6) для кнопок, пять (шесть) мест	250×70×65	белый	1	50	ВКР10-6-К01



8 Электромонтажные изделия и инструменты

Электромонтажные изделия	800
Силовые наконечники, гильзы и зажимы	800
Ответительные зажимы	805
Пружины постоянного давления ППД	809
Шины заземления ПМЛ	809
Наконечники, ответвители, соединители	810
Зажимы контактные винтовые	823
Скобы пластиковые	825
Хомуты	826
Самоклеящиеся площадки нейлоновые	836
Площадки монтажные под винт ПМ	836
Базы дюбельные БД	836
Самоклеящиеся клипсы КС	837
Спираль монтажная СМ	837
Бандаж кабельный с ключом БК	838
Термоусаживаемые материалы	838
Маркеры кабельные	842
Бирки кабельные	843
Изолента	844
Изолента ХБ	845
Инструменты электромонтажные	846
Инструмент для опрессовки слаботочных наконечников	846
Инструмент для снятия изоляции	846
Инструменты для хомутов	847
Ручной инструмент	847
Шарнирно-губцевый инструмент	848
Инструмент для резки листового металла	849
Отвертки-пробники	849
Мультиметры и инструменты измерительные	850
Мультиметры и токоизмерительные клещи	850
Рулетки измерительные	855
Лазерные дальномеры	856
Инструменты электромонтажные специализированные ..	857
Гидравлические прессы	857
Гидравлические насосы	859
Механические прессы	859
Инструмент для резки кабеля	860
Перфораторы листового металла	861
Кусачки арматурные (болторез)	861
Инструмент для работы с электротехническими шинами	861

Электромонтажные изделия

Силовые наконечники, гильзы и зажимы

Наконечники медно-алюминиевые

Предназначены для присоединения алюминиевых проводников к медным шинам, проводам и кабелям с целью исключения гальванического эффекта, получаемого при прямом сопряжении меди и алюминия в процессе монтажа, и подключения силовых нагрузок.

Габаритные размеры	Наименование	Размеры, мм											Кол-во в упак., шт.	Артикул
		B	D	D1	D2	H	L	L1	L2	R	S			
	DTL-10	12,5	6,5	9	4,5	22	61	27	20	6,25	2,5	200	UNP31-010-05-07	
	DTL-16	15	8,5	10	5,5	21	70	28	16	7,5	2,6	180	UNP31-016-06-08	
	DTL-25	18	8,5	12	7	26	75	33	20	9	3	120	UNP31-025-07-08	
	DTL-35	19	10,5	14	8	30	85	38	25	9,5	3,5	100	UNP31-035-08-10	
	DTL-50	22	10,5	16	9,5	32	90	42	25	11	4	60	UNP31-050-08-10	
	DTL-70	25	12,5	18	11,5	34	100	45	28	12,5	4,7	40	UNP31-070-11-12	
	DTL-95	28	12,5	20	13,5	37	110	50	28	14	4,7	30	UNP31-095-14-13	
	DTL-120	30	14,5	22	15	35	120	52	32	15	5,3	20	UNP31-120-15-14	
	DTL-150	34	14,5	24	16,5	42	125	57	38	17	6	20	UNP31-150-17-15	
	DTL-185	38	17	27	18,5	46	133	63	35	19	6,7	15	UNP31-185-19-17	
	DTL-240	40	17	30	21	50	140	65	35	20	7,2	15	UNP31-240-21-17	
	DTL-300	44	19	34	23	55	160	75	45	22	7	12	UNP31-300-24-19	

Наконечники алюминиевые

Предназначены для оконцевания жил алюминиевых проводов и кабелей опрессовкой.

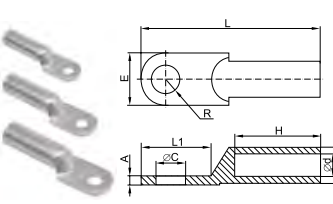
Габаритные размеры	Наименование	Размеры, мм											Кол-во в упак., шт.	Артикул
		L	L1	∅C	∅d	∅D	A	E	H	R				
	DL-10	59	20	8,5	5,8	8	2	13	28	6,5	20	UNP10-010-05-08		
	DL-16	64	23	8,5	6,5	10	2,3	15	29	7,5	20	UNP10-016-06-08		
	DL-25	70	25	8,5	7	11	2,5	16	33	8	20	UNP10-025-07-08		
	DL-35	75	25	8,5	8,5	12	2,8	18	35	9	20	UNP10-035-08-10		
	DL-50	84	30	10,5	10	14	3	20	39	10	10	UNP10-050-09-10		
	DL-70	89	30	12,5	12	16	3,3	24	44	12	10	UNP10-070-11-12		
	DL-95	93,8	36	12,5	14	18	3,5	26	45	13	10	UNP10-095-14-12		
	DL-120	105	37	14,5	15,5	20	4	28	48	14	10	UNP10-120-15-14		
	DL-150	113	39	14,5	16,5	22	4,2	30	52	15	10	UNP10-150-16-14		
	DL-185	118	40	16,5	19,5	24	4,4	34	54	17	10	UNP10-185-18-16		
	DL-240	126	45	16,5	22	28	4,8	36	56	18	10	UNP10-240-21-16		
	DL-300	150	54	20	23	30	7	40	65	20	5	UNP10-300-24-21		
DL-400	175	63	21	26	38	9	50	70	25	5	UNP10-400-26-21			

ГОСТ 9581



Габаритные размеры	Наименование	Сечение жил проводов и кабелей, мм ²	Винт (болт)	Размеры, мм					Кол-во в груп. упак., шт.	Артикул
				D	B	L	d	d1		
	TA 16-8-5.4	16	M8	8,4	16,5	59	10	5,4	100	UNP11-016-08-06
	TA 25-8-7	25	M8	8,4	18	62	12	7	100	UNP11-025-08-07
	TA 35-10-8	35	M10	10,5	20	68	14	8	100	UNP11-035-10-08
	TA 50-10-9	50	M10	10,5	23	75	16	9	100	UNP11-050-10-09
	TA 70-10-12	70	M10	10,5	25	86	18	12	50	UNP11-070-10-12
	TA 95-12-13	95	M12	13	28	89	20	13	25	UNP11-095-12-13
	TA 120-12-14	120	M12	13	33	96	22	14	25	UNP11-120-12-14
	TA 150-12-17	150	M12	13	34	107	24	17	25	UNP11-150-12-17
	TA 185-16-19	185	M16	17	36	116	26	19	25	UNP11-185-16-19
	TA 240-20-20	240	M20	21	40	126	28	20	10	UNP11-240-20-20

Наконечники медные

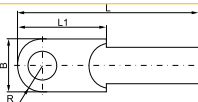
Предназначены для оконцевания жил медных проводов и кабелей опрессовкой.

Габаритные размеры	Наименование	Размеры, мм										Кол-во в упак., шт.	Артикул
		B	D	D1	D2	H	L	L1	R	S			
		DT-10	13,5	6,5	8	4,7	28	60	26	7	2,3	240	UNP22-010-05-08
		DT-16	16	8,5	9	5,5	30	67	28	8	2,5	200	UNP22-016-06-08
	DT-25	17,6	8,5	11	7	34	70	30,5	8,8	2,5	200	UNP22-025-07-08	
	DT-35	20	10,5	12	8	36	78	33,5	10	3	140	UNP22-035-08-10	
	DT-50	23	10,5	12	9,5	41	86,5	37	11,5	3,5	80	UNP22-050-09-10	
	DT-70	26	12,5	16	11,5	44	96	42,5	13	4	72	UNP22-070-11-12	
	DT-95	28	12,5	18	13,5	48,5	105	48	14	4	56	UNP22-095-13-12	
	DT-120	31	14,5	20	15	52	112	50	15,5	5	35	UNP22-120-15-14	
	DT-150	35	14,5	22	16,5	53	116	55	17,5	5,5	30	UNP22-150-16-14	
	DT-185	37	17	24	18,5	57	126	58	18,5	5,5	30	UNP22-185-18-16	
	DT-240	40	17	27	21	60	135	64	20	5,5	20	UNP22-240-21-16	
	DT-300	44	19	31	23	62,5	150	71	22	7	12	UNP22-300-23-18	

ГОСТ 7386

Габаритные размеры	Наименование	Сечение жил проводов и кабелей, мм ²		Винт (болт)	Размеры, мм					Кол-во в груп. упак., шт.	Артикул	
		2-й	3-й		D	B	L	d	d1			
		TM 10-5-5	10	10	M5	5,3	11	40	8	5	100	UNP23-010-05-05
		TM 10-6-5	10	10	M6	6,4	14	40	8	5	100	UNP23-010-06-05
	TM 16-6-6	16	16	M6	6,4	14	40	9	6	100	UNP23-016-06-06	
	TM 16-8-6	16	16	M8	8,4	16	40	9	6	100	UNP23-016-08-06	
	TM 25-6-7	25	25	M6	6,4	45	15	10	7	100	UNP23-025-06-07	
	TM 25-8-7	25	25	M8	8,4	16	45	10	7	100	UNP23-025-08-07	
	TM 35-8-9	35	35	M8	8,4	18	60	12	9	100	UNP23-035-08-09	
	TM 35-10-9	35	35	M10	10,5	20	60	12	9	100	UNP23-035-10-09	
	TM 50-8-11	70	50	M8	8,4	20	63	14	11	100	UNP23-050-08-11	
	TM 50-10-11	70	50	M10	10,5	22	63	14	11	100	UNP23-050-10-11	
	TM 70-10-13	95	70	M10	10,5	24	65	16	13	50	UNP23-070-10-13	
	TM 70-12-13	95	70	M12	13	24	65	16	13	50	UNP23-070-12-13	
	TM 95-10-15	120	95	M10	10,5	28	75	19	15	25	UNP23-095-10-15	
	TM 95-12-15	120	95	M12	13	28	75	19	15	25	UNP23-095-12-15	
	TM 120-12-17	150	120	M12	13	34	81	22	17	25	UNP23-120-12-17	
	TM 120-16-17	150	120	M16	17	34	81	22	17	25	UNP23-120-16-17	
	TM 150-12-19	185	150	M12	13	90	36	25	19	25	UNP23-150-12-19	
TM 150-16-19	185	150	M16	17	36	90	25	19	25	UNP23-150-16-19		
TM 185-16-21	240	185	M16	17	40	95	27	21	25	UNP23-185-16-21		
TM 185-20-21	240	185	M20	21	40	95	27	21	25	UNP23-185-20-21		
TM 240-16-24	300	240	M16	17	48	105	32	24	10	UNP23-240-16-24		
TM 240-20-24	300	240	M20	21	48	105	32	24	10	UNP23-240-20-24		

Наконечники медные луженые

Предназначены для оконцевания многожильных медных проводников и кабелей опрессовкой.
Материал – луженая электротехническая медь.

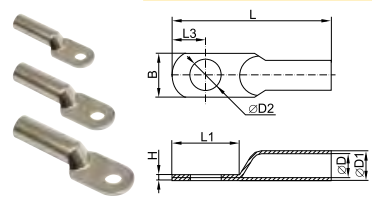
Габаритные размеры	Наименование	Размеры, мм									Количество в упаковке	Артикул
		B	D	D1	D2	H	L	L1	L3			
	JG-6	8,6	4,4	6	6,2	1,5	32	12	6,8	600	UNP40-006-04-04	
	JG-10	11,3	6	8	6,2	1,9	38,5	17	7,8	400	UNP40-010-06-06	
	JG-16	13	6,8	9	8,2	2,1	42	17	7,6	200	UNP40-016-06-08	
	JG-25	14,4	7,8	10	8,2	2,1	46	19	9	200	UNP40-025-07-08	
	JG-35	16,4	8,8	11	8,2	2,1	52	20	10,5	100	UNP40-035-08-08	
	JG-50	19,3	10,8	13	10,2	2,1	54,5	22	11,5	100	UNP40-050-10-10	
	JG-70	21,8	12,6	15	12,4	2,3	61	25	12,5	50	UNP40-070-11-12	
	JG-95	26,5	15,2	18	12,4	2,7	65,5	29	13,2	50	UNP40-095-13-12	
	JG-120	27,8	16	19	14,5	2,9	72	31	16	30	UNP40-120-15-14	
	JG-150	30,6	17	21	14,5	3,8	80	35	17,5	25	UNP40-150-17-14	
	JG-185	35,2	19,4	24	16,5	4,4	85	37	16,8	20	UNP40-185-18-16	
	JG-240	38	21,4	26	16,5	4,4	95	39	19,2	20	UNP40-240-20-16	
	JG-300	43,4	24,4	30	16,5	5,5	95	43	22	10	UNP40-300-24-16	
	JG-400	47	27	33	17	5,9	115	50	24	10	UNP40-400-26-16	

ГОСТ 7386

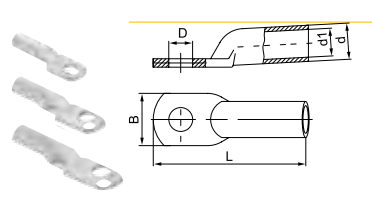
Габаритные размеры	Наименование	Сечение жил проводов и кабелей, мм ²		Винт (болт)	Размеры, мм					Кол-во в груп. упак., шт.	Артикул
		2-й	3-й		D	B	L	d	d1		
	ТМЛ 2,5-4-2.6	2,5	2,5	M4	4,3	8	28	5	2,6	100	UNP41-002-04-026
	ТМЛ 2,5-5-2.6	2,5	2,5	M5	5,3	10	28	5	2,6	100	UNP41-002-05-026
	ТМЛ 2,5-6-2.6	2,5	2,5	M6	6,4	12	30	5	2,6	100	UNP41-002-06-026
	ТМЛ 4-4-3	4	4	M4	4,3	8	28	5	3	100	UNP41-004-04-03
	ТМЛ 4-5-3	4	4	M5	5,3	10	32	5	3	100	UNP41-004-05-03
	ТМЛ 4-6-3	4	4	M6	6,4	12	32	5	3	100	UNP41-004-06-03
	ТМЛ 6-4-4	6	6	M4	4,3	8	32	6	4	100	UNP41-006-03-04
	ТМЛ 6-5-4	6	6	M5	5,3	10	32	6	4	100	UNP41-006-05-04
	ТМЛ 6-6-4	6	6	M6	6,4	12	32	6	4	100	UNP41-006-06-04
	ТМЛ 10-5-5	10	10	M5	5,3	11	40	8	5	100	UNP41-010-05-05
	ТМЛ 10-6-5	10	10	M6	6,4	14	40	8	5	100	UNP41-010-06-05
	ТМЛ 10-8-5	10	10	M8	8,4	16	40	8	5	100	UNP41-010-08-05
	ТМЛ 16-6-6	16	16	M6	6,4	14	40	9	6	100	UNP41-016-06-06
	ТМЛ 16-8-6	16	16	M8	8,4	16	40	9	6	100	UNP41-016-08-06
	ТМЛ 25-6-7	25	25	M6	6,4	45	15	10	7	100	UNP41-025-06-07
	ТМЛ 25-8-7	25	25	M8	8,4	16	45	10	7	100	UNP41-025-08-07
	ТМЛ 25-10-8	35	25	M10	10,5	20	50	11	8	100	UNP41-025-10-07
	ТМЛ 25-10-7	35	25	M10	10,5	20	50	11	7	100	UNP41-025-06-08
	ТМЛ 25-6-8	35	25	M6	6,4	45	15	10	8	100	UNP41-025-08-08
	ТМЛ 25-8-8	35	25	M8	8,4	16	50	11	8	100	UNP41-025-10-08
	ТМЛ 35-8-9	35	35	M8	8,4	18	60	12	9	100	UNP41-035-08-09
	ТМЛ 35-10-9	35	35	M10	10,5	20	60	12	9	100	UNP41-035-10-09
	ТМЛ 35-12-9	35	35	M12	13	22	60	12	9	100	UNP41-035-12-09
	ТМЛ 35-8-10	50	35	M8	8,4	20	63	13	10	100	UNP41-035-08-10
	ТМЛ 35-10-10	50	35	M10	10,5	20	63	13	10	100	UNP41-035-10-10
	ТМЛ 35-12-10	50	35	M12	13	22	63	13	10	100	UNP41-035-12-10
	ТМЛ 50-8-11	70	50	M8	8,4	20	63	14	11	100	UNP41-050-08-11
	ТМЛ 50-10-11	70	50	M10	10,5	22	63	14	11	100	UNP41-050-10-11
	ТМЛ 50-12-11	70	50	M12	13	24	63	14	11	100	UNP41-050-12-11
	ТМЛ 70-10-13	95	70	M10	10,5	24	65	16	13	50	UNP41-070-10-13
ТМЛ 70-12-13	95	70	M12	13	24	65	16	13	50	UNP41-070-12-13	

Габаритные размеры	Наименование	Сечение жил проводов и кабелей, мм ²		Винт (болт)	Размеры, мм					Кол-во в групп. упак., шт.	Артикул	
		Класс гибкости			D	B	L	d	d1			
		2-й	3-й									
		ТМЛ 95-10-15	120	95	M10	10,5	28	75	19	15	25	UNP41-095-10-15
		ТМЛ 95-12-15	120	95	M12	13	28	75	19	15	25	UNP41-095-12-15
		ТМЛ 120-12-17	150	120	M12	13	34	81	22	17	25	UNP41-120-12-17
		ТМЛ 120-16-17	150	120	M16	17	34	81	22	17	25	UNP41-120-16-17
		ТМЛ 150-12-19	185	150	M12	13	90	36	25	19	25	UNP41-150-12-19
		ТМЛ 150-16-19	185	150	M16	17	36	90	25	19	25	UNP41-150-16-19
		ТМЛ 185-12-21	240	185	M12	13	40	95	27	21	25	UNP41-185-12-21
		ТМЛ 185-16-21	240	185	M16	17	40	95	27	21	25	UNP41-185-16-21
		ТМЛ 185-20-21	240	185	M20	21	40	95	27	21	25	UNP41-185-20-21
		ТМЛ 240-16-24	300	240	M16	17	48	105	32	24	10	UNP41-240-16-24
	ТМЛ 240-20-24	300	240	M20	21	48	105	32	24	10	UNP41-240-20-24	

Гильзы алюминиевые соединительные

Предназначены для соединения алюминиевых проводников путем опрессовки. Материал – электротехнический алюминий.

Габаритные размеры	Наименование	Размеры, мм					Кол-во в групп. упак., шт.	Артикул	
		L	L1	L2	∅D	∅d			
		GL-10	67,3	32	32	10	6	20	UGL10-010-05
		GL-16	67,3	32	32	11	6,8	20	UGL10-016-06
		GL-25	71	33	33	12	7,5	20	UGL10-025-07
		GL-35	80	36	36	14	9	20	UGL10-035-08
		GL-50	90	40	40	16	11	10	UGL10-050-10
		GL-70	102	48	48	18	12	10	UGL10-070-11
		GL-95	105	49	49	21	14	10	UGL10-095-13
		GL-120	112	52	52	23	16	10	UGL10-120-15
		GL-150	118	56	56	25	17	10	UGL10-150-17
		GL-185	120	57	57	27	19	10	UGL10-185-19
		GL-240	128	59	59	30	21	10	UGL10-240-21
		GL-300	130	60	60	32,5	25	5	UGL10-300-24
	GL-400	154	72	72	38,5	27	5	UGL10-400-26	

ГОСТ 23469.3

Габаритные размеры	Наименование	Сечение жил проводов и кабелей, мм ²	Размеры, мм			Кол-во в групп. упак., шт.	Артикул	
			L	d	d1			
		ГА 16-5,4	16	60	10	5,4	100	UGL11-016-06
		ГА 25-7	25	63	12	7	100	UGL11-025-07
		ГА 35-8	35	71	14	8	100	UGL11-035-08
		ГА 50-9	50	71	16	9	100	UGL11-050-09
		ГА 70-12	70	80	18	12	50	UGL11-070-12
		ГА 95-13	95	85	20	13	25	UGL11-095-13
		ГА 120-14	120	100	22	14	25	UGL11-120-14
		ГА 150-17	150	100	24	17	25	UGL11-150-17
		ГА 185-19	185	100	26	19	25	UGL11-185-19
		ГА 240-20	240	110	28	20	10	UGL11-240-20

Гильзы медные луженые соединительные

Предназначены для соединения медных и алюминиевых проводников. Ими можно осуществлять соединения по типу медь–медь, медь– алюминий, алюминий–алюминий. Сечение подключаемых проводников с обеих сторон одинаковое. Для облегчения монтажа гильзы ГМЛ имеют по центру стопор, который помогает избежать неравномерности обжатия соединяемых проводников. Сечение проводников легко определить без обращения к технической документации: на него указывает цифра в маркировке гильзы. Например, гильза ГМЛ-10 предназначена для проводников сечением 10 мм².

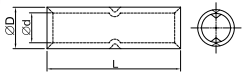
Габаритные размеры	Наименование	Размеры, мм			Кол-во в упак.	Артикул
		L	∅D	∅d		
 	ГМЛ-1,5	20	3,1	1,9	1000	UGTY10-001-01
	ГМЛ-2,5	20	4	2,8	1000	UGTY10-002-02
	ГМЛ-4	20	4,5	3,2	1000	UGTY10-004-03
	ГМЛ-6	25	5,1	3,7	500	UGTY10-006-04
	ГМЛ-10	30	6,1	4,5	1000	UGTY10-010-05
	ГМЛ-16	35	7,3	5,7	600	UGTY10-016-06
	ГМЛ-25	40	9	7,2	400	UGTY10-025-07
	ГМЛ-35	45	10,8	8,5	200	UGTY10-035-08
	ГМЛ-50	50	12,5	9,8	200	UGTY10-050-10
	ГМЛ-70	55	14,5	11,5	100	UGTY10-070-12
	ГМЛ-95	60	17	13,7	80	UGTY10-095-14
	ГМЛ-120	65	19	15	60	UGTY10-120-16
	ГМЛ-150	70	21	16,7	50	UGTY10-150-18
	ГМЛ-185	75	23,5	19,2	40	UGTY10-185-20
	ГМЛ-240	80	26	21	30	UGTY10-240-22
	ГМЛ-300	85	30	24	20	UGTY10-300-24
ГМЛ-400	90	34	27	16	UGTY10-400-27	

ГОСТ 23469.3

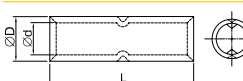
Габаритные размеры	Наименование	Сечение жил проводов и кабелей, мм ²		Размеры, мм			Кол-во в груп. упак., шт.	Артикул
		Класс жилы по ГОСТ 22483		L	∅D	∅d		
		2-й	3-й					
 	ГМЛ 2,5-2,6	2,5	2,5	20	5	2,6	100	UGTY11-002-02
	ГМЛ 4-3	4	4	30	5	3	100	UGTY11-004-03
	ГМЛ 6-4	6	6	30	6	4	100	UGTY11-006-04
	ГМЛ 10-5	10	10	30	8	5	100	UGTY11-010-05
	ГМЛ 16-6	16	16	30	9	6	100	UGTY11-016-06
	ГМЛ 25-7	35	25	40	11	7	100	UGTY11-025-07
	ГМЛ 25-8	35	25	40	11	8	100	UGTY11-025-08
	ГМЛ 35-9	35	35	50	12	9	100	UGTY11-035-09
	ГМЛ 35-10	35	35	50	12	10	100	UGTY11-035-10
	ГМЛ 50-11	70	50	50	14	11	100	UGTY11-050-11
	ГМЛ 70-13	95	70	53	16	13	50	UGTY11-070-13
	ГМЛ 95-15	120	95	67	19	15	25	UGTY11-095-15
	ГМЛ 120-17	150	120	67	22	17	25	UGTY11-120-17
	ГМЛ 150-19	185	150	67	25	19	25	UGTY11-150-19
	ГМЛ 185-21	240	185	75	27	21	25	UGTY11-185-21
	ГМЛ 240-24	300	240	75	32	24	10	UGTY11-240-24

Гильзы медные ГОСТ 23469.3

Габаритные размеры	Наименование	Сечение жил проводов и кабелей, мм ²		Размеры, мм			Кол-во в груп. упак., шт.	Артикул
		Класс жилы по ГОСТ 22483		L	ØD	Ød		
		2-й	3-й					
	ГМ-2,5-2,6	2,5	2,5	20	5	2,6	100	UGT11-002-026
	ГМ-4-3	4	4	30	5	3	100	UGT11-004-03
	ГМ-6-4	6	6	30	6	4	100	UGT11-006-04
	ГМ-10-5	10	10	30	8	5	100	UGT11-010-05
	ГМ-16-6	16	16	30	9	6	100	UGT11-016-06
	ГМ-25-7	35	25	40	11	7	100	UGT11-025-07
	ГМ-25-8	35	25	40	11	8	100	UGT11-025-08
	ГМ-35-9	35	35	50	12	9	100	UGT11-035-09
	ГМ-35-10	35	35	50	12	10	100	UGT11-035-10
	ГМ-50-11	70	50	50	14	11	100	UGT11-050-11
	ГМ-70-13	95	70	53	16	13	50	UGT11-070-13
	ГМ-95-15	120	95	67	19	15	25	UGT11-095-15
	ГМ-120-17	150	120	67	22	17	25	UGT11-120-17
	ГМ-150-19	185	150	67	25	19	25	UGT11-150-19
	ГМ-185-21	240	185	75	27	21	25	UGT11-185-21
ГМ-240-24	300	240	75	32	24	10	UGT11-240-24	

Гильзы медно-алюминиевые соединительные

Гильзы медно-алюминиевые ГМА предназначены для соединения медного проводника с алюминиевым. Так как медь имеет большую проводимость, чем алюминий, это обуславливает необходимость сращивания двух жил разных геометрических размеров. Гильзы ГМА позволяют удовлетворить именно эту потребность. Сечение соединяемых проводников из меди или алюминия определяется маркировкой гильзы. Первая цифра в маркировке указывает сечение медного проводника, следующая после знака дроби – сечение алюминиевого проводника. Например, гильза ГМА-16/25 позволяет соединить проводники из меди сечением 16 мм² и алюминия сечением 25 мм². Гильзы ГМА со стороны алюминия снабжены колпачком, который защищает внутреннюю часть гильзы от образования оксидной пленки, негативно влияющей на проводимость места соединения гильзы и кабеля.

Габаритные размеры	Наименование	Размеры, мм										Кол-во в упак.	Артикул
		D	d	D1	d1	L	L1	L2	L3	L4			
	ГМА-16/25	16	6,5	8,6	5,5	72,5	43,1	20,5	46,7	24	72	UGTL10-016-06	
	ГМА-25/35	16	8,5	10	7	72,6	43,6	20,5	47,5	24	72	UGTL10-025-07	
	ГМА-35/50	20,1	9,3	12,5	8,4	76	43,2	20,7	49,7	24,7	56	UGTL10-035-08	
	ГМА-50/70	19,9	10,9	14,6	10,1	82	43,1	26	49,1	30	56	UGTL10-050-10	
	ГМА-70/95	20	12,6	16,5	11,7	83,6	43,3	27	48,5	31,9	56	UGTL10-070-12	
	ГМА-95/120	24,9	13,8	19	13,5	108	59,5	35,5	64,6	40	18	UGTL10-095-14	
	ГМА-120/150	25	15,5	21	15,4	108	59	35,4	65,3	40,5	18	UGTL10-120-16	
	ГМА-150/185	32	17	23,6	17	112,3	59,1	40,7	64,6	45	15	UGTL10-150-18	
	ГМА-185/240	31,9	19,5	25,5	18,9	115,2	58,3	43,2	65	48	15	UGTL10-185-20	

Ответвительные зажимы

Зажимы предназначены для ответвлений от магистральных линий кабелей и проводов напряжением до 750 В. Степень защиты IP20. Внутри зажимов расположен затягиваемый болтами плащечный зажим, покрытый цинком, толщина которого превышает 20 мкм. Это не только защищает проводник от преждевременного окисления, но также способствует большей проводимости электрического тока. В дополнение следует отметить значительно большую материалоемкость плащечных зажимов, что так же способствует увеличению проводимости и снижению потерь электрической энергии, расходуемой на нагревание зажима.

Тип	Сечение магистральных проводников, мм ²	Сечение проводников ответвления, мм ²	Кол-во в упак., шт.	Артикул
У731М	4-10	1,5-10	60	UKZ-ZO-731М
У733М	16-35	1,5-10	60	UKZ-ZO-733М
У734М	16-35	16-25	60	UKZ-ZO-734М
У739М	4-10	1,5-2,5	60	UKZ-ZO-739М
У859М	50-70	4-35	30	UKZ-ZO-859М
У870М	95-150	16-50	8	UKZ-ZO-870М
У871М	95-150	50-95	8	UKZ-ZO-871М
У872М	95-150	95-120	8	UKZ-ZO-872М









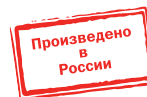

Наконечники и соединители (гильзы) болтовые

Наконечники и гильзы болтовые, так же как и наконечники и гильзы под опрессовку, предназначены для оконцевания проводников. Однако их монтаж не требует дорогостоящего оборудования. Достаточно лишь иметь в наборе динамометрический ключ. В дополнение, их неоспоримым преимуществом является возможность оконцевания и соединения как медных, так и алюминиевых проводников.

Все изделия обладают токопроводностью согласно ГОСТ 17441-84.



	Наименование	Сечение, мм ²	Тип кабеля			U _i , кВ	Артикул
			Маслопропитанная бумажная изоляция	Пластиковая или ПВХ изоляция	Сшитый полиэтилен		
	СБ 16-25	16-25	+	+	+	1	UCB-0-16-25-1KV-S
	СБ 35-50	35-50	+	+	+	1	UCB-1-25-50-1KV-S
	СБ 70-120	70-120	+	+	+	1	UCB-2-70-120-1KV-S
	СБ 150-240	150-240	+	+	+	1	UCB-3-150-240-1KV-S
	ГД 16-25	16-25	+	+	+	35	UGD-25-16-25-35KV-S
	ГД 35-50	35-50	+	+	+	35	UGD-50-25-50-35KV-S
	ГД 70-120	70-120	+	+	+	35	UGD-120-70-120-35KV-S
	ГД 150-240	150-240	+	+	+	35	UGD-240-150-240-35KV-S
	ГСП 16-25	16-25	—	+	+	35	UGSP-25-16-25-35KV-S
	ГСП 35-50	35-50	—	+	+	35	UGSP-50-25-50-35KV-S
	ГСП 70-120	70-120	—	+	+	35	UGSP-120-70-120-35KV-S
	ГСП 150-240	150-240	—	+	+	35	UGSP-240-150-240-35KV-S
	ГС-300	300	+	+	+	35	UGS-300-35KV-S
	ГС-400	400	+	+	+	35	UGS-400-35KV-S
	ГС-500	500	+	+	+	35	UGS-500-35KV-S
	ГС-625	625	+	+	+	35	UGS-625-35KV-S
	ГС-800	800	+	+	+	35	UGS-800-35KV-S
	НБ 16-25	16-25	+	+	+	1	UNB-0-16-25-1KV-S
	НБ 35-50	35-50	+	+	+	1	UNB-1-25-50-1KV-S
	НБ 70-120	70-120	+	+	+	1	UNB-2-70-120-1KV-S
	НБ 150-240	150-240	+	+	+	1	UNB-3-150-240-1KV-S
	НП 16-25	16-25	+	+	+	35	UNP-25-16-25-35KV-S
	НП 35-50	35-50	+	+	+	35	UNP-50-25-50-35KV-S
	НП 70-120	70-120	+	+	+	35	UNP-120-70-120-35KV-S
	НП 150-240	150-240	+	+	+	35	UNP-240-150-240-35KV-S
	НК 16-25	16-25	+	+	+	35	UNK-25-16-25-35KV-S
	НК 35-50	35-50	+	+	+	35	UNK-50-25-50-35KV-S
	НК 70-120	70-120	+	+	+	35	UNK-120-70-120-35KV-S
	НК 150-240	150-240	+	+	+	35	UNK-240-150-240-35KV-S
	НА 16-25	16-25	+	+	+	10	UNA-25-16-25-10KV-S
	НА 35-50	35-50	+	+	+	10	UNA-50-25-50-10KV-S
	НА 70-120	70-120	+	+	+	10	UNA-120-70-120-10KV-S
	НА 150-240	150-240	+	+	+	10	UNA-240-150-240-10KV-S
	НС-300	300	+	+	+	35	UNS-300-35KV-S
	НС-400	400	+	+	+	35	UNS-400-35KV-S
	НС-500	500	+	+	+	35	UNS-500-35KV-S
	НС-625	625	+	+	+	35	UNS-625-35KV-S
	НС-800	800	+	+	+	35	UNS-800-35KV-S

Габаритные размеры

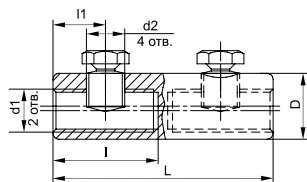

Наименование	Размеры, мм					
	L	D	l	d1	d2	l1
СБ 16-25	50	16	23	M10×1	M10×1	8,0
СБ 35-50	60	20	27	M12×1,25	M12×1,25	10,5
СБ 70-120	70	28	28	M18×1,5	M16×1,5	13,0
СБ 150-240	80	35	33	M24×1,5	M22×1,5	15,0

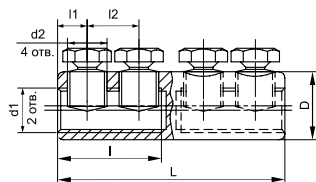

Наименование	Размеры, мм						
	L	D	l	d1	d2	l1	l2
ГД 35-50	69	19,0	31	M12×1	M10×1,5	7,5	16,5
ГД 70-120	90	26,5	42	M18×1	M16×1,5	11,0	22,0
ГД 150-240	110	37,0	51	M26×1	M20×1,5	14,0	25,0

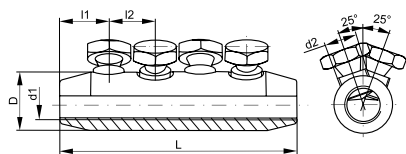

Наименование	Размеры, мм					
	L	D	l1	l2	d1	d2
ГСП 35-50	77	19	16	15	M12×1	M10×1,5
ГСП 70-120	100	27	19	18	M18×1	M16×1,5
ГСП 150-240	115	37	23	21	M24×1,5	M20×1,5

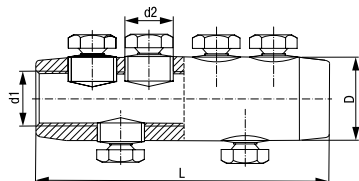

Наименование	Размеры, мм			
	L	D	d1	d2
ГС-300	130	38	M24×1	M20×1,5
ГС-400	130	42	M27×1	M20×1,5

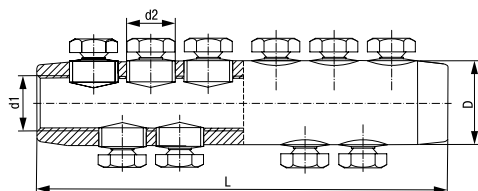

Наименование	Размеры, мм			
	L	D	d1	d2
ГС-500	180	46	M29×1	M20×1,5
ГС-625	180	52	M34×1	M20×1,5
ГС-800	190	59	M37×1	M22×1,5

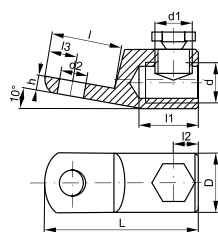

Наименование	Размеры, мм										
	L	l	l1	l2	l3	D	d	d1	d2	h	
НБ 16-25	42	18	23	10	6	16	M10×1	M10×1	6	4	
НБ 35-50	62	32	28	11	11	20	M12×1,25	M12×1,25	10	7	
НБ 70-120	78	37	30	13	14	28	M18×1,5	M16×1,5	14	7	
НБ 150-240	90	41	35	16	16	35	M24×1,5	M22×1,5	16	9	

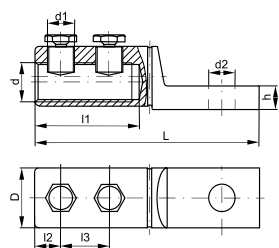

Наименование	Размеры, мм										
	L	l	l1	l2	l3	D	d	d1	d2	h	
НП 35-50	85	39	38	8,0	20	21	M12×1	M10	10,5	8,3	
НП 70-120	101	40	44	12,5	21	28	M18×1	M16×1,5	13,0	14,2	
НП 150-240	111	41	52	14,0	25	35	M25×1	M20×1,5	13,0	15,0	

HC-300, HC-400

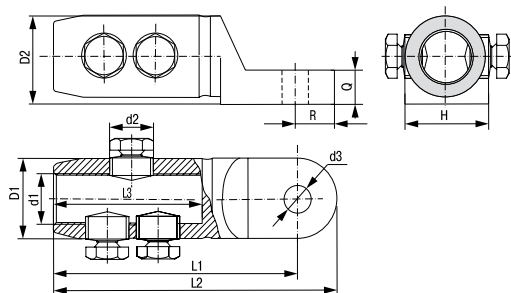

HC-500, HC-625

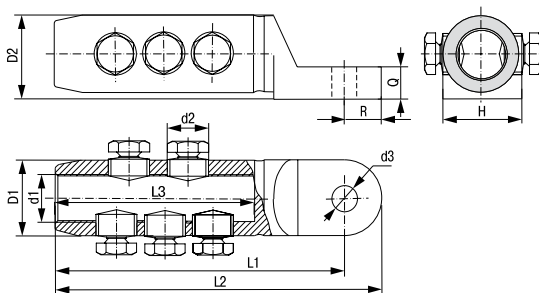

HC-800

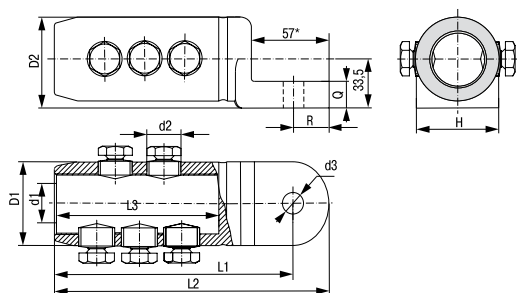

Размеры, мм	HC-300	HC-400	HC-500	HC-625	HC-800
L1	115	115	150	150	150
L2	133,5	133,5	175	175	175
L3	70	70	100	100	100
D1	38	42	46	52	59
D2	41,5	45,5	49,5	55,5	63
d1	M24-1	M27-1	M29-1	M34-1	M37-1
d2	M20-1,5	M20-1,5	M20-1,5	M20-1,5	M22-1,5
d3	13	13	13	13	17
R	18,5	18,5	25	25	25
Q	16	16	16	16	20
H	38	42	46	52	59

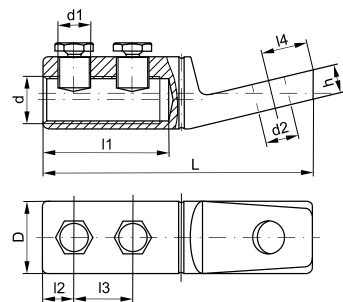

Наименование	Размеры, мм									
	L	l1	l2	l3	l4	D	d	d1	d2	h
HK 35-50	77	38,0	8	20	11	19,0	M12-1	M10	10,5	8,4
HK 70-120	89	43,5	11	22	12	26,5	M18-1	M16-1,5	13,0	12,0
HK 150-240	102	49,0	14	23	19	37,0	M26-1	M20-1,5	13,0	14,2

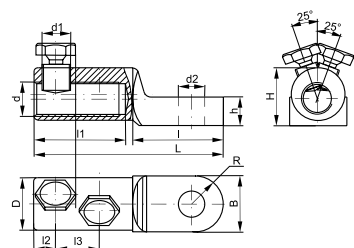

Наименование	Размеры, мм											
	L	l	l1	l2	l3	D	d	d1	d2	H	h	B
HA 35-50	82	39	38	8	20	21	M12-1	M10	13	21,5	8,3	22
HA 70-120	100	40	44	12,5	21	28	M18-1	M16-1,5	17	28,2	14,2	28
HA 150-240	110	41	52	14	25	35	M25-1	M20-1,5	17	35,5	15,0	35,4

Пружины постоянного давления ППД

Пружины ППД предназначены для присоединения шины заземления к металлической оболочке и бронелентам кабеля. Позволяют произвести быстрый и надежный монтаж провода заземления на свинцовой или алюминиевой оболочке кабеля и предупреждают возможный риск повреждения изоляции под оболочкой при использовании тугоплавкого припоя «А». Обеспечивают постоянное радиальное прижимное давление после монтажа.

Изготовлены из высококачественной нержавеющей стали марки AISI 301 с высоким содержанием хрома и никеля.

Материал: нержавеющая сталь AISI 301 (15X17Н7).

Свойства материала: высокая пластичность, коррозионная стойкость.

Количество витков: 7 шт.



Наименование	Макс. диаметр, мм	Мин. диаметр, мм	Толщина, мм	Ширина, мм	Масса, кг	Кол-во в груп. упак., шт.	Артикул
ППД D13-22 0,18x15x7	13	22	0,18	15	0,006	39	UPPD-D13-22-18-15-7
ППД D18-30 0,25x15x7	18	30	0,25	15	0,013	44	UPPD-D18-30-25-15-7
ППД D25-40 0,3x15x7	25	40	0,3	15	0,019	42	UPPD-D25-40-30-15-7
ППД D32-50 0,3x15x7	32	50	0,3	15	0,023	48	UPPD-D32-50-30-15-7
ППД D35-60 0,4x20x7	35	60	0,4	20	0,048	35	UPPD-D35-60-40-20-7
ППД D42-70 0,5x20x7	42	70	0,5	20	0,071	22	UPPD-D42-70-50-20-7
ППД D50-90 0,5x20x7	50	90	0,5	20	0,085	17	UPPD-D50-90-50-20-7

Шины заземления ПМЛ

Предназначены для вывода заземления оболочек и брони в концевых кабельных муфтах и формирования провода-перемычки в соединительных кабельных муфтах.

Благодаря минимальной толщине медной проволоки и плетеной конструкции шина обладает повышенной гибкостью и идеально подходит для монтажа кабельных муфт.

Шины заземления могут быть изготовлены под заказ нестандартной длины и оконцованы наконечниками под винт.

Материал: луженая медь.

Диаметр отверстия наконечника: 8 мм.



Наименование	Сечение, мм	Длина, м	Масса, кг	Кол-во в упак., шт.	Артикул
Шина ПМЛ16 0,8 м с наконечником	16	0,8	0,142	1	UZMA-PML16-800JG
Шина ПМЛ16 1,0 м	16	1,0	0,167	1	UZMA-PML16-1000
Шина ПМЛ25 0,8 м с наконечником	25	0,8	0,214	1	UZMA-PML25-800JG
Шина ПМЛ25 1,0 м	25	1,0	0,217	1	UZMA-PML25-1000

Наконечники, ответвители, соединители

Наконечники с нейлоновой манжетой, в отличие от наконечников с ПВХ манжетой, могут быть использованы в более широком температурном диапазоне. Дополнительно прозрачность нейлоновой изоляции позволяет визуально контролировать глубину захода жилы и качество опрессовки провода в процессе монтажа. Наконечники в исполнении с термоусаживаемой манжетой обеспечивают защищенность соединения от попадания влаги и его полную герметизацию благодаря равномерному термоплавкому клеевому слою на внутренней поверхности манжеты.

Наконечники медные НК

Предназначены для оконцевания медных проводов и используются при монтаже электрических узлов, где предусмотрено соответствующее крепежное соединение на основе винтовой фиксации. Возможно использование изделий в вибрационной среде, так как ослабление винтовой фиксации наконечника не приводит к потере электрического контакта.

Габаритные размеры	Наименование	Диапазон сечений проводников, мм ²	Размеры, мм			Артикул	
			B	d	L		
		НК 0,5-2,5 кольцо 3,0 мм	0,5 ÷ 2,5	6,5	3,2	13	UEN30-D30-05-25
		НК 0,5-0,8 кольцо 3,1 мм	0,5 ÷ 0,8	6,5	3,5	16	UEN30-D31-05-08
		НК 0,5-0,8 кольцо 4,4 мм	0,5 ÷ 0,8	8,0	4,5	17	UEN30-D44-05-08
		НК 0,5-0,8 кольцо 5,1 мм	0,5 ÷ 0,8	10	5,2	22	UEN30-D51-05-08
		НК 2,0-2,5 кольцо 5,1 мм	2,0 ÷ 2,5	9	5,2	20	UEN30-D51-20-25
		НК 0,5-0,8 кольцо 6,1 мм	0,5 ÷ 0,8	12	6,2	22,5	UEN30-D61-05-08
		НК 1,0-1,5 кольцо 8,1 мм	1,0 ÷ 1,5	15	8,2	24,5	UEN30-D81-10-15
		НК 1,0-1,5 кольцо 10,4 мм	1,0 ÷ 1,5	18	10,5	28	UEN30-D104-10-15

Наконечники кольцевые медные луженые

Наконечники кольцевые изолированные НКИ предназначены для оконцевания медных проводов и используются при монтаже электрических узлов, где предусмотрено соответствующее крепежное соединение на основе винтовой фиксации.

Наконечники кольцевые изолированные с ПВХ манжетой

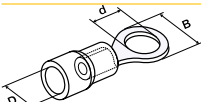
Габаритные размеры	Наименование	Диапазон сечений проводников, мм ²	Размеры, мм			Цвет изоляции	Артикул	
			d	D	B			
		НКИ 1,25-3	0,5 ÷ 1,5	3,2	4,3	5,7	●	UNL20-D15-4-3
		НКИ 1,25-3*	0,5 ÷ 1,5	3,2	4,3	5,7	●	UNL20-4-D15-4-3
		НКИ 1,25-4	0,5 ÷ 1,5	4,3	4,3	6,6	●	UNL20-D15-4-4
		НКИ 1,25-4*	0,5 ÷ 1,5	4,3	4,3	6,6	●	UNL20-4-D15-4-4
		НКИ 1,25-5	0,5 ÷ 1,5	5,3	4,3	8,0	●	UNL20-D15-4-5
		НКИ 1,25-5*	0,5 ÷ 1,5	5,3	4,3	8,0	●	UNL20-4-D15-4-5
		НКИ 1,25-6	0,5 ÷ 1,5	6,5	4,3	11,6	●	UNL20-D15-4-6
		НКИ 1,25-6*	0,5 ÷ 1,5	6,5	4,3	11,6	●	UNL20-4-D15-4-6
		НКИ 2-3	1,5 ÷ 2,5	3,2	4,9	6,6	●	UNL20-D25-4-3
		НКИ 2-3*	1,5 ÷ 2,5	3,2	4,9	6,6	●	UNL20-4-D25-4-3
		НКИ 2-4	1,5 ÷ 2,5	4,3	4,9	6,6	●	UNL20-D25-4-4
		НКИ 2-4*	1,5 ÷ 2,5	4,3	4,9	6,6	●	UNL20-4-D25-4-4
		НКИ 2-5	1,5 ÷ 2,5	5,3	4,9	8,5	●	UNL20-D25-4-5
		НКИ 2-5*	1,5 ÷ 2,5	5,3	4,9	8,5	●	UNL20-4-D25-4-5
		НКИ 2-6	1,5 ÷ 2,5	6,5	4,9	12,0	●	UNL20-D25-4-6
		НКИ 2-6*	1,5 ÷ 2,5	6,5	4,9	12,0	●	UNL20-4-D25-4-6
		НКИ 5,5-4	4,0 ÷ 6,0	4,3	6,7	7,2	●	UNL20-006-6-4
		НКИ 5,5-4*	4,0 ÷ 6,0	4,3	6,7	7,2	●	UNL20-4-006-6-4
		НКИ 5,5-5	4,0 ÷ 6,0	5,3	6,7	9,5	●	UNL20-006-6-5
		НКИ 5,5-5*	4,0 ÷ 6,0	5,3	6,7	9,5	●	UNL20-4-006-6-5
		НКИ 5,5-6	4,0 ÷ 6,0	6,5	6,7	12,0	●	UNL20-006-6-6
		НКИ 5,5-6*	4,0 ÷ 6,0	6,5	6,7	12,0	●	UNL20-4-006-6-6
		НКИ 5,5-8	4,0 ÷ 6,0	8,4	6,7	15,0	●	UNL20-006-6-8
		НКИ 5,5-8*	4,0 ÷ 6,0	8,4	6,7	15,0	●	UNL20-4-006-6-8

* Поставляются в розничной упаковке по 20 штук.

Наконечники кольцевые изолированные с нейлоновой манжетой

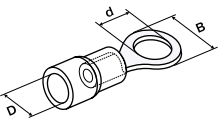
Габаритные размеры	Наименование	Диапазон сечений проводников, мм ²	Размеры, мм			Цвет изоляции	Артикул
			d	D	B		
 	НКИ-н 1,25-3	0,5 ÷ 1,5	3,2	5,5	19	●	UNL21-D15-4-3
	НКИ-н 1,25-4	0,5 ÷ 1,5	4,3	6,6	19	●	UNL21-D15-4-4
	НКИ-н 1,25-5	0,5 ÷ 1,5	5,3	8,0	19	●	UNL21-D15-4-5
	НКИ-н 1,25-6	0,5 ÷ 1,5	6,4	11,6	19	●	UNL21-D15-4-6
	НКИ-н 2-3	1,5 ÷ 2,5	3,2	5,5	27	●	UNL21-D25-4-3
	НКИ-н 2-4	1,5 ÷ 2,5	4,3	6,6	27	●	UNL21-D25-4-4
	НКИ-н 2-5	1,5 ÷ 2,5	5,3	8,5	27	●	UNL21-D25-4-5
	НКИ-н 2-6	1,5 ÷ 2,5	6,4	12,0	27	●	UNL21-D25-4-6
	НКИ-н 5,5-4	4,0 ÷ 6,0	4,3	7,2	48	●	UNL21-006-6-4
	НКИ-н 5,5-5	4,0 ÷ 6,0	5,3	9,5	48	●	UNL21-006-6-5
	НКИ-н 5,5-6	4,0 ÷ 6,0	6,5	12,0	48	●	UNL21-006-6-6
	НКИ-н 5,5-8	4,0 ÷ 6,0	8,4	15,0	48	●	UNL21-006-6-8

Наконечники кольцевые изолированные с термоусаживаемой манжетой

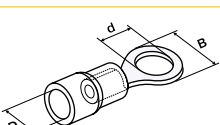
Габаритные размеры	Наименование	Диапазон сечений проводников, мм ²	Размеры, мм			Цвет изоляции	Артикул
			d	D	B		
 	НКИ-т 1,25-3	0,5 ÷ 1,5	3,2	5,5	19	●	UNL22-D15-4-3
	НКИ-т 1,25-4	0,5 ÷ 1,5	4,3	6,6	19	●	UNL22-D15-4-4
	НКИ-т 1,25-5	0,5 ÷ 1,5	5,3	8,0	19	●	UNL22-D15-4-5
	НКИ-т 1,25-6	0,5 ÷ 1,5	6,4	11,6	19	●	UNL22-D15-4-6
	НКИ-т 2-3	1,5 ÷ 2,5	3,2	5,5	27	●	UNL22-D25-4-3
	НКИ-т 2-4	1,5 ÷ 2,5	4,3	6,6	27	●	UNL22-D25-4-4
	НКИ-т 2-5	1,5 ÷ 2,5	5,3	8,5	27	●	UNL22-D25-4-5
	НКИ-т 2-6	1,5 ÷ 2,5	6,4	12,0	27	●	UNL22-D25-4-6
	НКИ-т 5,5-4	4,0 ÷ 6,0	4,3	7,2	48	●	UNL22-006-6-4
	НКИ-т 5,5-5	4,0 ÷ 6,0	5,3	9,5	48	●	UNL22-006-6-5
	НКИ-т 5,5-6	4,0 ÷ 6,0	6,5	12,0	48	●	UNL22-006-6-6
	НКИ-т 5,5-8	4,0 ÷ 6,0	8,4	15,0	48	●	UNL22-006-6-8

Наконечники вилочные медные луженые

Использование вилочных наконечников НВИ предпочтительно при необходимости оперативных изменений электрических соединений, поскольку в этом случае не требуется полный демонтаж крепежного соединения, достаточно лишь ослабить винтовую фиксацию.

Наконечники вилочные изолированные с ПВХ манжетой

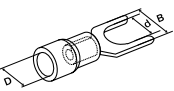
Габаритные размеры	Наименование	Диапазон сечений проводников, мм ²	Размеры, мм			Цвет изоляции	Артикул
			d	D	B		
 	НВИ 1,25-3	0,5 ÷ 1,5	3,2	4,3	5,7	●	UNL10-D15-4-3
	НВИ 1,25-3*	0,5 ÷ 1,5	3,2	4,3	5,7	●	UNL10-4-D15-4-3
	НВИ 1,25-4	0,5 ÷ 1,5	4,3	4,3	6,4	●	UNL10-D15-4-4
	НВИ 1,25-4*	0,5 ÷ 1,5	4,3	4,3	6,4	●	UNL10-4-D15-4-4
	НВИ 1,25-5	0,5 ÷ 1,5	5,3	4,3	8,1	●	UNL10-D15-4-5
	НВИ 1,25-5*	0,5 ÷ 1,5	5,3	4,3	8,1	●	UNL10-4-D15-4-5
	НВИ 2-4	1,5 ÷ 2,5	4,3	4,9	6,4	●	UNL10-D25-4-4
	НВИ 2-4*	1,5 ÷ 2,5	4,3	4,9	6,4	●	UNL10-4-D25-4-4
	НВИ 2-5	1,5 ÷ 2,5	5,3	4,9	8,1	●	UNL10-D25-4-5
	НВИ 2-5*	1,5 ÷ 2,5	5,3	4,9	8,1	●	UNL10-4-D25-4-5
	НВИ 2-6	1,5 ÷ 2,5	6,5	4,9	9,5	●	UNL10-D25-4-6
	НВИ 2-6*	1,5 ÷ 2,5	6,5	4,9	9,5	●	UNL10-4-D25-4-6
	НВИ 5,5-4	4,0 ÷ 6,0	4,3	6,7	8,3	●	UNL10-006-6-4
	НВИ 5,5-4*	4,0 ÷ 6,0	4,3	6,7	8,3	●	UNL10-4-006-6-4
	НВИ 5,5-5	4,0 ÷ 6,0	5,3	6,7	9,0	●	UNL10-006-6-5
	НВИ 5,5-5*	4,0 ÷ 6,0	5,3	6,7	9,0	●	UNL10-4-006-6-5
	НВИ 5,5-6	4,0 ÷ 6,0	6,5	6,7	12,0	●	UNL10-006-6-6
	НВИ 5,5-6*	4,0 ÷ 6,0	6,5	6,7	12,0	●	UNL10-4-006-6-6

* Поставляются в розничной упаковке по 20 штук.

Наконечники вилочные изолированные с нейлоновой манжетой

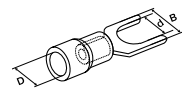
Габаритные размеры	Наименование	Диапазон сечений проводников, мм ²	Размеры, мм			Цвет изоляции	Артикул	
			d	D	B			
		НВИ-н 1,25-3	0,5÷1,5	3,2	5,8	19	●	UNL11-D15-4-3
		НВИ-н 1,25-4	0,5÷1,5	4,3	7,2	19	●	UNL11-D15-4-4
		НВИ-н 1,25-5	0,5÷1,5	5,3	8,0	19	●	UNL11-D15-4-5
		НВИ-н 2-4	1,5÷2,5	4,3	7,2	27	●	UNL11-D25-4-4
		НВИ-н 2-5	1,5÷2,5	5,3	8,0	27	●	UNL11-D25-4-5
		НВИ-н 2-6	1,5÷2,5	6,4	10,7	27	●	UNL11-D25-4-6
		НВИ-н 5,5-4	4,0÷6,0	4,3	8,2	48	●	UNL11-006-6-4
		НВИ-н 5,5-5	4,0÷6,0	5,3	9,0	48	●	UNL11-006-6-5
		НВИ-н 5,5-6	4,0÷6,0	6,4	12,0	48	●	UNL11-006-6-6

Наконечники вилочные изолированные с термоусаживаемой манжетой

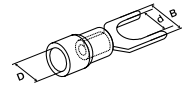
Габаритные размеры	Наименование	Диапазон сечений проводников, мм ²	Размеры, мм			Цвет изоляции	Артикул	
			d	D	B			
		НВИ-т 1,25-3	0,5÷1,5	3,2	5,8	19	●	UNL12-D15-4-3
		НВИ-т 1,25-4	0,5÷1,5	4,3	7,2	19	●	UNL12-D15-4-4
		НВИ-т 1,25-5	0,5÷1,5	5,3	8,0	19	●	UNL12-D15-4-5
		НВИ-т 2-4	1,5÷2,5	4,3	7,2	27	●	UNL12-D25-4-4
		НВИ-т 2-5	1,5÷2,5	5,3	8,0	27	●	UNL12-D25-4-5
		НВИ-т 2-6	1,5÷2,5	6,4	10,7	27	●	UNL12-D25-4-6
		НВИ-т 5,5-4	4,0÷6,0	4,3	8,2	48	●	UNL12-006-6-4
		НВИ-т 5,5-5	4,0÷6,0	5,3	9,0	48	●	UNL12-006-6-5
		НВИ-т 5,5-6	4,0÷6,0	6,4	12,0	48	●	UNL12-006-6-6

Наконечники изолированные крюковые

Использование крюковых наконечников НИК предпочтительно аналогичным вилочным наконечникам НВИ при необходимости оперативных изменений электрических соединений, не требует полного демонтажа крепежного соединения.

Наконечник изготавливается из луженой меди с изолирующей манжетой из поливинилхлорида.

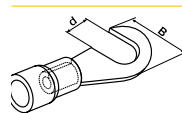
Габаритные размеры	Наименование	Диапазон сечений проводников, мм ²	Номинальный ток, А	Размеры, мм		Цвет изоляции	Артикул	
				d	B			
		НИК 1,25-4	0,5÷1,5	19	4,3	8,0	●	UNL30-D25-4-4
		НИК 1,25-5	0,5÷1,5	19	5,3	8,0	●	UNL30-D25-4-5
		НИК 2-4	1,5÷2,5	27	4,3	8,0	●	UNL30-D15-4-4
		НИК 2-5	1,5÷2,5	27	5,3	8,0	●	UNL30-D15-4-5

Наконечники штыревые изолированные

Наконечники штыревые изолированные – круглые (НкИш) и плоские (НпИш) – предназначены для оконцевания медных многопроволочных проводников, применяемых в различных аппаратах управления и системах, требующих оперативной коммутации цепи. С помощью таких проводников проводится присоединение таймеров ТЭ, ТЭМ и ТО, а также модульной кнопки управления КМУ 11 IEK®. Применяются несколько способов крепежа наконечников: винтовой зажим, пружинный зажим и др.

В зависимости от формы и устройства контактной клеммы и функциональных требований предпочтение может быть отдано той или иной модификации штыревых наконечников.

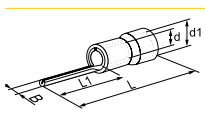
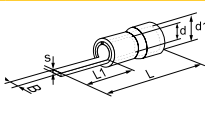
Габаритные размеры	Наименование	Диапазон сечений проводников, мм ²	Размеры, мм						Цвет изоляции	Артикул	
			L	L1	B	s	d	d1			
		НкИш 0,5-1,5	0,5÷1,5	23,5	13	1,7	-	4	1,8	●	UNL11-L23-A19
		НкИш 1,5-2,5	1,5÷2,5	23,5	12,5	1,9	-	5	2,5	●	UNL11-L23-A27
		НкИш 4,0-6,0	4÷6	26,5	13	2,8	-	6,5	4	●	UNL11-L26-A48
		НпИш 0,5-1,5	0,5÷1,5	20,0	9	2,0	0,65	4	1,8	●	UNL30-L21-A10
		НпИш 1,5-2,5	1,5÷2,5	19,5	9	2,5	0,75	5	2,5	●	UNL30-L19-A19
		НпИш 4,0-6,0	4÷6	23,5	9,5	2,5	0,85	6,5	4	●	UNL30-L23-A48

Наконечники-гильзы Е медные луженые (НШВИ)

Предназначены для оконцевания проводов и подключения их к контактным зажимам различного электрооборудования (клеммным блокам, автоматическим выключателям, зажимам наборным, розеткам и т.п.). Данный вид наконечников предназначен для оконцевания многопроволочных гибких проводов. Зачищенный конец многопроволочного провода заводится внутрь полой концевой трубки и затем опрессовывается вместе с трубкой при помощи специального инструмента, образуя единую конструкцию, надежно фиксирующую пучок многопроволочной жилы.

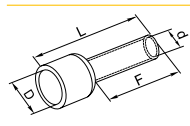
Габаритные размеры	Наименование	Ном. сечение провод., мм ²	Размеры, мм				Цвет изоляции	Артикул	
			L	F	d	D			
		E 0,5-08-(0508)	0,5	13,8	7,8	1,0	2,6	Оранжевый	UGN10-D05-02-08
		E 0,5-08-(0508)*	0,5	13,8	7,8	1,0	2,6	Оранжевый	UGN10-4-D05-02-08
		E 0,75-08-(7508)	0,8	14,4	8,0	1,2	2,6	Белый	UGN10-C75-02-08
		E 0,75-08-(7508)*	0,8	14,4	8,0	1,2	2,6	Белый	UGN10-4-C75-02-08
		E 1,0-08-(1008)	1,0	14,6	8,0	1,5	3,0	Желтый	UGN10-001-D14-08
		E 1,0-08-(1008)*	1,0	14,6	8,0	1,5	3,0	Желтый	UGN10-4-001-D14-08
		E 1,0-12-(1012)	1,0	16,6	10,0	1,5	3,0	Темно-красный	UGN10-001-03-12
		E 1,0-12-(1012)*	1,0	16,6	10,0	1,5	3,0	Темно-красный	UGN10-4-001-03-12
		E 1,5-08-(1508)	1,5	15,5	8,2	1,7	3,3	Красный	UGN10-D15-03-08
		E 1,5-08-(1508)*	1,5	15,5	8,2	1,7	3,3	Красный	UGN10-4-D15-03-08
		E 2,5-08-(2508)	2,5	15,6	8,2	2,3	3,8	Синий	UGN10-D25-04-08
		E 2,5-08-(2508)*	2,5	15,6	8,2	2,3	3,8	Синий	UGN10-4-D25-04-08
		E 4,0-09-(4009)	4,0	16,2	9,0	2,8	4,7	Серый	UGN10-004-04-09
		E 4,0-09-(4009)*	4,0	16,2	9,0	2,8	4,7	Серый	UGN10-4-004-04-09
		E 6,0-12-(6012)	6,0	20,5	12,0	3,5	6,2	Черный	UGN10-006-06-12
		E 6,0-12-(6012)*	6,0	20,5	12,0	3,5	6,2	Черный	UGN10-4-006-06-12
		E 6,0-18-(6018)	6,0	26,5	18,0	3,5	6,2	Светло-зеленый	UGN10-006-06-18
		E 6,0-18-(6018)*	6,0	26,5	18,0	3,5	6,2	Светло-зеленый	UGN10-4-006-06-18
		E 10-12	10,0	21,0	12,0	4,5	7,5	Слоновая кость	UGN10-010-07-12
		E 10-12*	10,0	21,0	12,0	4,5	7,5	Слоновая кость	UGN10-4-010-07-12
E 16-12	16,0	22,4	12,0	5,8	8,8	Зеленый	UGN10-016-08-12		
E 16-12*	16,0	22,4	12,0	5,8	8,8	Зеленый	UGN10-4-016-08-12		
E 25-16	25,0	28,3	16,0	7,5	10,9	Коричнево-зеленый	UGN10-025-11-16		
E 35-16	35,0	29,5	16,0	8,3	12,3	Серо-коричневый	UGN10-035-16-16		
E 50-20	50,0	36,2	20,0	10,4	14,7	Оливковый	UGN10-050-15-20		

Наконечники-гильзы НГИ2 медные луженые с изолированным фланцем под два провода (НШВИ2)

Выполняют те же функции, что и наконечники-гильзы медные луженые (Е-гильзы), но дают возможность оконцевания не одного, а двух проводов.

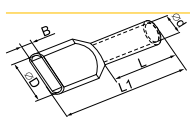
Габаритные размеры	Наименование	Ном. сечение проводников, мм ²	Размеры, мм				Цвет изоляции	Артикул	
			L	L1	d	D×B			
		НГИ2 0,5-8	2×0,5	8	15,1	1,8	4,8×2,6	Оранжевый	UTE10-D1-8-100
		НГИ2 0,5-8*	2×0,5	8	15,1	1,8	4,8×2,6	Оранжевый	UTE10-4-D1-8-100
		НГИ2 0,75-8	2×0,75	8	15,7	2,1	5,2×3,4	Темно-красный	UTE10-D75-100
		НГИ2 0,75-8*	2×0,75	8	15,7	2,1	5,2×3,4	Темно-красный	UTE10-4-D75-100
		НГИ2 0,75-10	2×0,75	10	17,5	2,1	5,2×3,4	Белый	UTE10-D2-1-100
		НГИ2 0,75-10*	2×0,75	10	17,5	2,1	5,2×3,4	Белый	UTE10-4-D2-1-100
		НГИ2 1,0-8	2×1,0	8	15,5	2,3	5,2×4,0	Светло-зеленый	UTE10-D2-2-100
		НГИ2 1,0-8*	2×1,0	8	15,5	2,3	5,2×4,0	Светло-зеленый	UTE10-4-D2-2-100
		НГИ2 1,0-10	2×1,0	10	17,2	2,3	5,2×4,0	Желтый	UTE10-D2-3-100
		НГИ2 1,0-10*	2×1,0	10	17,2	2,3	5,2×4,0	Желтый	UTE10-4-D2-3-100
		НГИ2 1,5-8	2×1,5	8	16,4	2,6	6,4×4,0	Коричневый	UTE10-D2-4-100
		НГИ2 1,5-8*	2×1,5	8	16,4	2,6	6,4×4,0	Коричневый	UTE10-4-D2-4-100
		НГИ2 1,5-12	2×1,5	12	19,6	2,6	6,4×4,0	Красный	UTE10-D2-6-100
		НГИ2 1,5-12*	2×1,5	12	19,6	2,6	6,4×4,0	Красный	UTE10-4-D2-6-100
		НГИ2 2,5-10	2×2,5	10	19,8	3,3	8,2×4,6	Фиолетовый	UTE10-D3-2-100
		НГИ2 2,5-10*	2×2,5	10	19,8	3,3	8,2×4,6	Фиолетовый	UTE10-4-D3-2-100
		НГИ2 2,5-12	2×2,5	12	21,7	3,3	8,2×4,6	Синий	UTE10-D3-3-100
		НГИ2 2,5-12*	2×2,5	12	21,7	3,3	8,2×4,6	Синий	UTE10-4-D3-3-100
		НГИ2 4,0-12	2×4,0	12	22,9	4,2	8,8×5,4	Серый	UTE10-D4-0-100
		НГИ2 4,0-12*	2×4,0	12	22,9	4,2	8,8×5,4	Серый	UTE10-4-D4-0-100
НГИ2 6,0-14	2×6,0	14	23,7	5,3	9,2×6,5	Черный	UTE10-D6-0-100		
НГИ2 6,0-14*	2×6,0	14	23,7	5,3	9,2×6,5	Черный	UTE10-4-D6-0-100		
НГИ2 10-14	2×10	14	23,2	6,9	12,0×7,5	Слоновая кость	UTE10-D10-0-100		
НГИ2 10-14*	2×10	14	23,2	6,9	12,0×7,5	Слоновая кость	UTE10-4-D10-0-100		
НГИ2 16-14	2×16	14	30,5	8,6	18,8×11,6	Зеленый	UTE10-D16-0-100		
НГИ2 16-14*	2×16	14	30,5	8,6	18,8×11,6	Зеленый	UTE10-4-D16-0-100		

* Поставляются в розничной упаковке по 20 штук.

Разъемы плоские, штекеры (вилка, розетка) медные луженые

Служат для формирования изолированных разъемных соединений цепи по принципу «вилка–розетка». Использование разъемов делает возможным оперативное размыкание/ замыкание цепи, а также переключение различных контуров электрических схем в новые конфигурации.

Габаритные размеры	Наименование	Сечение подключаемых проводов, мм ²	Размеры, мм					Цвет изоляции	Артикул
			s	B	d1	L	H		
	РпИм 1,25-5-0,8	0,5÷1,5	0,35	5,60	1,7	19,0	10,0	●	URM10-D15-D17-5
	РпИм 1,25-250	0,5÷1,5	0,40	7,40	1,7	21,0	10,0	●	URM10-D15-D17-7
	РпИм 2-5-0,8	1,5÷125	0,35	5,60	2,3	19,0	10,0	●	URM10-D25-D23-5
	РпИм 2-250	1,5÷125	0,40	7,40	2,3	21,0	10,0	●	URM10-D25-D23-7
	РпИм 5,5-6-0,5	4,0÷6,0	0,40	7,40	3,4	25,0	14,0	●	URM10-006-D34-7
	РпИп 1,25-6-0,8	0,5÷1,5	0,80	6,35	1,7	21,0	10,0	●	URP10-D15-D17-6
	РпИп 1,25-5-0,8	0,5÷1,5	0,80	4,75	1,7	18,5	10,0	●	URP10-D15-D17-4
	РпИп 2-5-0,8	1,5÷125	0,80	4,75	2,3	18,5	10,0	●	URP10-D25-D23-4
	РпИп 2-6-0,8	1,5÷125	0,80	6,35	2,3	21,0	10,0	●	URP10-D25-D23-6
	РпИп 5-6-0,8	4,0÷6,0	0,80	6,35	2,3	21,0	10,0	●	URP10-006-D34-6
	РпИмп 1,25-250	0,5÷1,5	0,80	3,28	1,7	20,0	5,6	●	URM20-D15-D17-7
	РпИмп 1,25-5-0,8	0,5÷1,5	0,80	3,28	1,7	21,5	7,4	●	URM20-D15-D17-5
	РпИмп 2-250	1,5÷125	0,80	5,00	2,3	20,0	5,6	●	URM20-D25-D23-7
	РпИмп 2-5-0,8	1,5÷125	0,80	5,00	2,3	21,5	7,4	●	URM20-D25-D23-5
	РпИмп 5,5-6-0,5	4,0÷6,0	0,80	6,60	3,4	25,5	7,4	●	URM20-006-D34-7
	РпИм-н 1,25-7-0,8		0,40	6,60	1,7	21,8	—	●	URM21-D15-D17-4
	РпИм-н 2-7-0,8		0,40	6,60	2,3	21,8	—	●	URM21-D25-D23-5
	РпИм-н 6-7-0,8		0,40	6,60	3,4	23,4	—	●	URM21-006-D34-7
	РпИп-н 1,25-7-0,8		0,80	6,30	1,7	23,2	—	●	URP11-D15-D17-4
	РпИп-н 2-7-0,8		0,80	6,30	2,3	23,2	—	●	URP11-D25-D23-5
	РпИп-н 6-7-0,8		0,80	6,30	3,4	25,8	—	●	URP11-006-D34-7
	РпИп-т 1,25-7-0,8		0,80	6,30	1,7	35,0	—	●	URP12-D15-D17-4
	РпИп-т 2-7-0,8		0,80	6,30	2,3	35,0	—	●	URP12-D25-D23-5
	РпИп-т 6-7-0,8		0,80	6,30	3,4	35,0	—	●	URP12-006-D34-7
	РпИм-т 1,25-7-0,8		0,40	6,60	1,7	28,0	—	●	URM22-D15-D17-4
	РпИм-т 2-7-0,8		0,40	6,60	2,3	28,0	—	●	URM22-D25-D23-5
	РпИм-т 6-7-0,8		0,40	6,60	3,4	28,0	—	●	URM22-006-D34-7
	РшИп 1,25-4	0,5÷1,5	4,0	1,7	21,0	10,3	●	URP20-D15-D17-4	
	РшИп 1,25-4*	0,5÷1,5	4,0	1,7	21,0	10,3	●	URP20-4-D15-D17-4	
	РшИп 2-5-4	1,5÷2,5	4,0	2,3	21,0	10,3	●	URP20-D25-D23-4	
	РшИп 2-5-4*	1,5÷2,5	4,0	2,3	21,0	10,3	●	URP20-4-D25-D23-4	
	РшИп 5,5-4	4,0÷6,0	4,0	3,4	24,7	13,7	●	URP20-006-D34-4	
	РшИп 5,5-4*	4,0÷6,0	4,0	3,4	24,7	13,7	●	URP20-4-006-D34-4	
	РшИм 1,25-5-4	0,5÷1,5	4,0	1,7	26,5		●	URM20-D15-D17-4	
	РшИм 1,25-5-4*	0,5÷1,5	4,0	1,7	26,5		●	URM20-4-D15-D17-4	
	РшИм 2-5-4	1,5÷2,5	4,0	2,3	24,5		●	URM20-D25-D23-4	
	РшИм 2-5-4*	1,5÷2,5	4,0	2,3	24,5		●	URM20-4-D25-D23-4	
	РшИм 5,5-6-4	4,0÷6,0	5,0	3,4	25,0		●	URM20-006-D34-4	
	РшИм 5,5-6-4*	4,0÷6,0	5,0	3,4	25,0		●	URM20-4-006-D34-4	

* Поставляются в розничной упаковке по 20 штук.

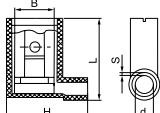
Разъемы флажковые	Габаритные размеры	Наименование	Сечение подключаемых проводов, мм ²	Размеры, мм					Цвет изоляции	Артикул
				s	B	d1	L	H		
		РпФИм 1,25-7-0,8	0,5÷1,5	0,80	6,60	1,5	16,5	15,0	●	URM30-D25-D23-5
		РпФИм 2-7-0,8	1,5÷2,5	0,80	6,60	2,3	17,3	15,0	●	URM30-D15-D17-4

Разъемы плоские изолированные ответвительные РпИю медные луженые

Разъемы изолированные типа РпИю ИЕК® предназначены для опрессовки гибких проводов и кабеля с медными или алюминиевыми жилами сечением до 6,0 мм² в электрических цепях переменного и постоянного тока напряжением до 400 В.

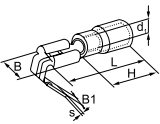
	Габаритные размеры	Наименование	Диапазон сечений проводников, мм ²	Размеры, мм								Цвет изоляции	Артикул	
				D	d	H	L	B	B1	t				
		РпИю 1,5-7,5-0,8	0,5÷1,5	3,6	1,9	10,5	21						●	URO-10-1-100
		РпИю 1,5-7,5-0,8*	0,5÷1,5	3,6	1,9	10,5	21						●	URO-4-10-1-100
		РпИю 2,5-7,5-0,8	1,5÷2,5	4,0	2,4	11,0	22	7,5	6,5	0,8			●	URO-10-2-100
		РпИю 2,5-7,5-0,8*	1,5÷2,5	4,0	2,4	11,0	22	7,5	6,5	0,8			●	URO-4-10-2-100
		РпИю 6,0-7,5-0,8	4,0÷6,0	5,5	3,6	13,5	25						●	URO-10-3-100
		РпИю 6,0-7,5-0,8*	4,0÷6,0	5,5	3,6	13,5	25						●	URO-4-10-3-100

Гильзы соединительные изолированные

Гильзы соединительные изолированные ГСИ, ГСИ-н, ГСИ-т, ГСИ-п предназначены для создания неразъемного соединения жил проводов и кабелей с медными или алюминиевыми жилами сечением от 0,5 до 16 мм² в электрических цепях переменного и постоянного тока напряжением до 400 В. Электрическое соединение гильзами ГСИ, ГСИ-н, ГСИ-т достигается методом обжима (опрессовкой), гильзами ГСИ-п – бесфлюсовой пайкой низкотемпературным припоем с герметизацией соединения термопластичным клеем. Металлические контактные части гильз изготавливают из медного сплава с последующим лужением. Гильзы относятся к изделиям соединительным без дополнительных средств крепления. Климатическое исполнение гильз УХЛ3.1 по ГОСТ 15150.

Габаритные размеры	Наименование	Размеры, мм				Цвет изоляции	Артикул
		L	L1	d1	S		

Гильзы соединительные изолированные в ПВХ корпусе

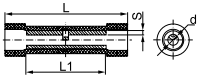
		ГСИ 0,5-1,5	24,2	15,0	1,7	0,8	●	UGL20-001-01
		ГСИ 1,5-2,5	24,2	15,0	2,3	0,8	●	UGL20-002-02
		ГСИ 4,0-6,0	26,0	15,0	3,4	1,0	●	UGL20-006-03
		ГСИ 6,0-10,0	35,5	21,0	4,6	1,2	●	UGL20-010-04
		ГСИ 10,0-16,0	45,0	26,0	5,8	1,5	●	UGL20-016-05
		ГСИ 16,0-25,0	52,5	29,0	7,7	1,8	●	UGL20-025-06

Гильзы соединительные изолированные в нейлоновом корпусе

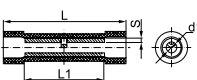
		ГСИ-н 0,5-1,5	26,2	15,0	1,7	0,8	●	UGL21-001-01
		ГСИ-н 1,5-2,5	26,2	15,0	2,3	0,8	●	UGL21-002-02
		ГСИ-н 4,0-6,0	27,0	15,0	3,4	1,0	●	UGL21-006-03

Гильзы соединительные изолированные в термоусаживаемом корпусе

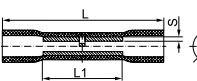
		ГСИ-т 0,5-1,5	36,0	15,0	1,7	0,8	●	UGL22-001-01
		ГСИ-т 1,5-2,5	36,0	15,0	2,3	0,8	●	UGL22-002-02
		ГСИ-т 4,0-6,0	41,0	15,0	3,4	1,0	●	UGL22-006-03

* Поставляются в розничной упаковке по 20 штук.

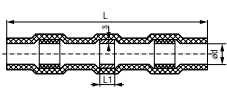
Габаритные размеры	Наименование	Размеры, мм				Цвет изоляции	Артикул	
		L	L1	d1	S			
		ГСИ-п 0,5-1,5	40,0	3,05	2,7	0,5	●	UGL46-001-01
		ГСИ-п 1,5-2,5	40,0	4,16	4,5	0,5	●	UGL46-002-02
		ГСИ-п 4,0-6,0	38,0	4,16	6,0	0,5	●	UGL46-006-03

Наконечники-гильзы НГ под один провод медные луженые

Наконечники-гильзы типа НГ (втулочные) без изоляции предназначены для соединения или оконцевания проводов и кабеля с медными или алюминиевыми жилами сечением от 0,5 до 50 мм² в электрических цепях переменного и постоянного тока напряжением до 400 В.

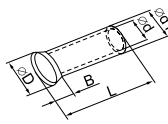
Габаритные размеры	Наименование	Номинальное сечение проводников, мм ²	Размеры, мм					Артикул	
			L	d1	d	B	D		
		НГ 0,5-6	0,5	6	1,3	1	0,5	2	UEN10-0506
		НГ 0,5-6*	0,5	6	1,3	1	0,5	2	UEN10-4-0506
		НГ 0,75-6	0,75	6	1,5	1,2	0,5	2	UEN10-7506
		НГ 0,75-6*	0,75	6	1,5	1,2	0,5	2	UEN10-4-7506
		НГ 1,0-6	1	6	1,7	1,4	0,5	2,5	UEN10-1006
		НГ 1,0-6*	1	6	1,7	1,4	0,5	2,5	UEN10-4-1006
		НГ 1,0-10	1	10	1,7	1,4	0,5	2,5	UEN11-1010
		НГ 1,0-10*	1	10	1,7	1,4	0,5	2,5	UEN11-4-1010
		НГ 1,5-7	1,5	7	2	1,7	0,5	2,5	UEN10-1507
		НГ 1,5-7*	1,5	7	2	1,7	0,5	2,5	UEN10-4-1507
		НГ 1,5-10	1,5	10	2	1,7	0,5	2,5	UEN10-1510
		НГ 1,5-10*	1,5	10	2	1,7	0,5	2,5	UEN10-4-1510
		НГ 2,5-7	2,5	7	2,5	2,2	0,5	3	UEN10-2507
		НГ 2,5-7*	2,5	7	2,5	2,2	0,5	3	UEN10-4-2507
		НГ 2,5-12	2,5	12	2,5	2,2	1	3	UEN10-2512
		НГ 2,5-12*	2,5	12	2,5	2,2	1	3	UEN10-4-2512
		НГ 4,0-9	4	9	3,2	2,8	1	4	UEN10-4009
		НГ 4,0-9*	4	9	3,2	2,8	1	4	UEN10-4-4009
		НГ 4,0-12	4	12	3,2	2,8	1	4	UEN10-4012
		НГ 4,0-12*	4	12	3,2	2,8	1	4	UEN10-4-4012
		НГ 6,0-10	6	10	3,9	3,5	1	5	UEN10-6010
		НГ 6,0-10*	6	10	3,9	3,5	1	5	UEN10-4-6010
		НГ 6,0-12	6	12	3,9	3,5	1	5	UEN10-6012
		НГ 6,0-12*	6	12	3,9	3,5	1	5	UEN10-4-6012
		НГ 6,0-15	6	15	3,9	3,5	1	5	UEN10-6015
		НГ 6,0-15*	6	15	3,9	3,5	1	5	UEN10-4-6015
		НГ 10-12	10	12	4,9	4,5	1	6	UEN11-10-12
		НГ 10-12*	10	12	4,9	4,5	1	6	UEN11-4-10-12
		НГ 10-15	10	15	4,9	4,5	1	6	UEN11-10-15
		НГ 10-15*	10	15	4,9	4,5	1	6	UEN11-4-10-15
НГ 10-18	10	18	4,9	4,5	1	6	UEN11-10-18		
НГ 10-18*	10	18	4,9	4,5	1	6	UEN11-4-10-18		
НГ 16-12	16	12	6,2	5,8	1,5	7	UEN11-16-12		
НГ 16-12*	16	12	6,2	5,8	1,5	7	UEN11-4-16-12		
НГ 16-15	16	15	6,2	5,8	1,5	7	UEN11-16-15		
НГ 16-15*	16	15	6,2	5,8	1,5	7	UEN11-4-16-15		
НГ 16-18	16	18	6,2	5,8	1,5	7	UEN11-16-18		
НГ 16-18*	16	18	6,2	5,8	1,5	7	UEN11-4-16-18		
НГ 25-16	25	16	7,9	7,5	1,5	10	UEN11-25-16		
НГ 25-22	25	22	7,9	7,5	1,5	10	UEN11-25-22		
НГ 35-16	35	16	8,7	8,3	1,5	10	UEN11-35-16		
НГ 35-25	35	25	8,7	8,3	2	10	UEN11-35-25		
НГ 50-20	50	20	10,9	10,3	2	13	UEN11-50-20		
НГ 50-25	50	25	10,9	10,3	2	13	UEN11-50-25		

* Поставляются в розничной упаковке по 20 штук.

Зажимы-ответвители, прокалывающие изоляцию, типа ЗПО

Зажимы-ответвители, прокалывающие изоляцию типа ЗПО предназначены для отвода (ответвления) проводников от токоведущего провода, а также для разъёмного соединения двух или более проводников при помощи устройства для прокалывания изоляции в электрических цепях переменного и постоянного тока напряжением до 450 В.

Габаритные размеры	Наименование	Диапазон сечений проводников, мм ²	Размеры, мм				Цвет изоляции	Артикул	
			B1	B2	H	L			
		ЗПО-1 0,5-1,5	0,5÷1,5	30,6	15,4	9,3	18,6	●	UMR-10-3-100
		ЗПО-1 1,0-2,5	1,0÷2,5	30,6	15,4	9,5	18,6	●	UMB-10-3-100
		ЗПО-1 2,5-6,0	2,5÷6,0	35	18,3	12,5	20,4	●	UMY-10-3-25
		ЗПО-2 0,5-1,5	0,5÷1,5	37,5	19,2	10,9	10,4	●	UKW10-1-100
		ЗПО-2 1,0-2,5	1,0÷2,5	37,5	18,9	10,7	9,5	●	UKW10-2-100
		ЗПО-2 2,5-6,0	2,5÷6,0	37,5	18,3	10,7	9,5	●	UKW10-3-100

Соединительные изолирующие зажимы типа СИЗ

Соединительные изолирующие зажимы типа СИЗ предназначены для электрического соединения, фиксации и изоляции пучка проводов с жилами сечением от 0,5 до 10,0 мм² в электрических цепях переменного и постоянного тока напряжением до 450 В.

Габаритные размеры	Наименование	Суммарное сечение соединяемых проводников, мм ²		Размеры, мм			Цвет изоляции	Артикул	
		максимальное	минимальное	D	W	H			
		СИЗ-1 1,0-3,0	3	1	3	8,5	14	●	USC-10-3-100
		СИЗ-1 1,0-3,0*	3	1	3	8,5	14	●	USC-10-3-005
		СИЗ-1 1,5-3,5	3,5	1,5	3,3	10	17	●	USC-10-4-100
		СИЗ-1 1,5-3,5*	3,5	1,5	3,3	10	17	●	USC-10-4-005
		СИЗ-1 2,0-4,0	4	2	3,7	11	21	●	USC-10-5-100
		СИЗ-1 2,0-4,0*	4	2	3,7	11	21	●	USC-10-5-005
		СИЗ-1 2,5-4,5	4,5	2,5	4	13,2	23,5	●	USC-10-6-100
		СИЗ-1 2,5-4,5*	4,5	2,5	4	13,2	23,5	●	USC-10-6-005
		СИЗ-1 4,0-11,0	11	4	6	16,5	26,5	●	USC-10-7-100
		СИЗ-1 4,0-11,0*	11	4	6	16,5	26,5	●	USC-10-7-005
		СИЗ-1 9,0-25,0	25	9	9,5	18	31	●	USC-10-8-100
		СИЗ-1 9,0-25,0*	25	9	9,5	18	31	●	USC-10-8-005
		СИЗ-2 3,0-10,0	10	3	5,8	19	23	●	USC-11-1-100
		СИЗ-2 3,0-10,0*	10	3	5,8	19	23	●	USC-11-1-005
		СИЗ-2 4,5-12,0	12	4,5	7	23	30	●	USC-11-2-100
		СИЗ-2 4,5-12,0*	12	4,5	7	23	30	●	USC-11-2-005
		СИЗ-2 5,0-15,0	15	5	7,5	23	29,3	●	USC-11-3-100
		СИЗ-2 5,0-15,0*	15	5	7,5	23	29,3	●	USC-11-3-005
		СИЗ-2 7,0-20,0	20	7	8	25	32	●	USC-11-4-100
		СИЗ-2 7,0-20,0*	20	7	8	25	32	●	USC-11-4-005
СИЗ-2 11,0-30,0	30	11	11	32	38	●	USC-11-5-100		
СИЗ-2 11,0-30,0*	30	11	11	32	38	●	USC-11-5-005		

* Поставляются в блистерной упаковке по 5 штук.



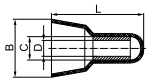

Концевые изолированные заглушки КИЗ





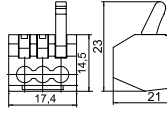



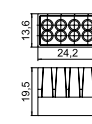

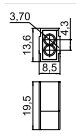

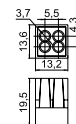

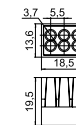

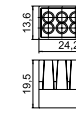

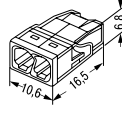
Предназначены для электрического соединения и изоляции концов жил алюминиевых проводов общим сечением от 0,33 до 8 мм² в электрических цепях переменного и постоянного тока напряжением до 600 В. Предназначена для быстрого соединения и изоляции оконцованного пучка из нескольких проводов. Изолирующий корпус заглушки изготовлен из прозрачного нейлона, который обеспечит визуальный контроль процесса обжатия. В корпусе изолирующей заглушки расположена бесшовная алюминиевая трубка. Заглушка обжимается специальными пресс-клещами КО-09 (см. стр. 846). Конструкция изделия предусматривает одноразовое использование. Температурный диапазон эксплуатации от -10 до +105 °С.

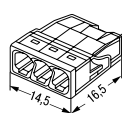
Габаритные размеры	Наименование	Суммарное сечение подключаемых проводов, мм ²	Размеры, мм				Артикул
			L	B	C	D	
 	КИЗ 1,25мм ²	0,3...1,3	18,0	9,0	3,6	2,8	USC20-3-100
	КИЗ 2,0мм ²	1,3...2,1	21,0	9,5	3,9	3,0	USC20-4-100
	КИЗ 8,0мм ²	5,5...8,3	24,0	12,0	5,6	4,8	USC20-6-100

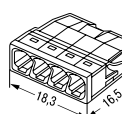
Строительно-монтажные клеммы СМК

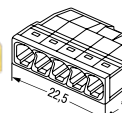
Предназначены для соединения проводников. Пружинные зажимы клемм СМК обеспечивают надежный и долговечный контакт. Наличие технологического отверстия позволяет проверять наличие электрического контакта между проводниками. Последняя цифра в наименовании позволяет определить количество соединяемых проводников. Преимуществом клемм СМК перед другими видами электрических соединений является надежная защита от контакта с токоведущими частями.

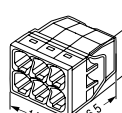
Габаритные размеры	Наименование	Ном. ток, А	Ном. напр., В	Тип проводника	Сечение присоед. проводников, мм ²	Цвет клеммы	Кол-во в упак., шт.	Артикул
 	СМК 222-412 многоразовая	32	400	Одножильный медный жесткий	0,08-2,5	Серый с оранжевым	50	UKZ-001-412
	СМК 222-412 многоразовая (4 шт./упак.)			Многожильный медный жесткий	0,08-4,0	Серый с оранжевым	4	UKZ-004-412
 	СМК 222-413 многоразовая	32	400	Многожильный медный жесткий	0,08-4,0	Серый с оранжевым	50	UKZ-001-413
	СМК 222-413 многоразовая (4 шт./упак.)			Многожильный медный гибкий	0,08-4,0	Серый с оранжевым	4	UKZ-004-413
 	СМК 222-415 многоразовая	32	400			Серый с оранжевым	50	UKZ-001-415
	СМК 222-415 многоразовая (4 шт./упак.)					Серый с оранжевым	4	UKZ-004-415
 	СМК 773-322 желтая	24	400	Одножильный медный жесткий	0,75-2,5	Желтый в прозрачном корпусе	100	UKZ-001-322
	СМК 773-322 желтая (4 шт./упак.)			Многожильный медный жесткий	1,5-2,5	Желтый в прозрачном корпусе	4	UKZ-004-322
 	СМК 773-324 оранжевая	24	400	Одножильный алюминиевый жесткий	2,5	Оранжевый в прозрачном корпусе	100	UKZ-001-324
	СМК 773-324 оранжевая (4 шт./упак.)					Оранжевый в прозрачном корпусе	4	UKZ-004-324
 	СМК 773-326 фиолетовая	24	400			Фиолетовый в прозрачном корпусе	50	UKZ-001-326
	СМК 773-326 (4 шт./упак.)					Фиолетовый в прозрачном корпусе	4	UKZ-004-326
 	СМК 773-328 серая	24	400			Серый в прозрачном корпусе	50	UKZ-001-328
	СМК 773-328 серая (4 шт./упак.)					Серый в прозрачном корпусе	4	UKZ-004-328

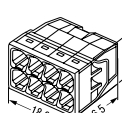
Габаритные размеры	Наименование	Ном. ток, А	Ном. напр., В	Тип проводника	Сечение присоед. проводников, мм ²	Кол-во в упак., шт.	Артикул		
		СМК 773-302 с пастой	24	400	Одножильный медный жесткий	0,75-2,5	100	UKZ-001-302	
					Многожильный медный жесткий	1,5-2,5	4	UKZ-004-302	
			СМК 773-304 с пастой			Одножильный алюминиевый жесткий	2,5	100	UKZ-001-304
								4	UKZ-004-304
		СМК 773-306 с пастой					50	UKZ-001-306	
							4	UKZ-004-306	
		СМК 773-308 с пастой					50	UKZ-001-308	
							4	UKZ-004-308	
		СМК 772-202	32	450	Одножильный медный жесткий	0,5-2,5	100	UKZ30-202-001	
							4	UKZ30-202-004	
		СМК 772-203					100	UKZ30-203-001	
							4	UKZ30-203-004	
		СМК 772-204					100	UKZ30-204-001	
							4	UKZ30-204-004	
		СМК 772-205					100	UKZ30-205-001	
							4	UKZ30-205-004	
		СМК 772-206					100	UKZ30-206-001	
							4	UKZ30-206-004	
		СМК 772-208					100	UKZ30-208-001	
							4	UKZ30-208-004	







Строительно-монтажная клемма SMK 228

Строительно-монтажные клеммы SMK товарного знака IEK предназначены для соединения алюминиевых и медных проводников сечением до 4 мм². Корпус клемм изготовлен из самозатухающего пластика, контактная часть – из луженой латуни, что дает возможность подсоединять как алюминиевые, так и медные проводники.

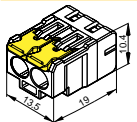
Прозрачный корпус позволяет контролировать положение проводника и длину снятия изоляции. Новая конструкция плоских легкозащелкиваемых рычагов.

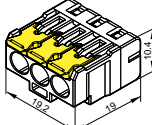
Максимальное напряжение 450 В.

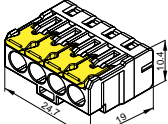

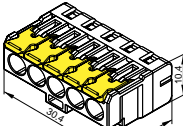
НОВИНКА

Габаритные размеры	Наименование	Ном. ток, А	Ном. напр., В	Тип проводника	Сечение присоединяемых проводников, мм ²	Кол-во в упак., шт.	Артикул
 	SMK 228-412	32	450	Одножильный медный жесткий	0,2–4	100	UKZ60-412-100
	SMK 228-412			Многожильный медный жесткий		4	UKZ60-412-004
	SMK 228-413			Многожильный медный гибкий		100	UKZ60-413-100
 	SMK 228-413					4	UKZ60-413-004
	SMK 228-414					50	UKZ60-414-050
 	SMK 228-414					4	UKZ60-414-004
	SMK 228-415					50	UKZ60-415-050
 	SMK 228-415					4	UKZ60-415-004

Строительно-монтажная клемма SMK 224 для светильников



Строительно-монтажные клеммы SMK товарного знака IEK предназначены для соединения алюминиевых и медных проводников сечением до 4 мм². Корпус клемм изготовлен из самозатухающего пластика, контактная часть – из луженой латуни, что дает возможность подсоединять как алюминиевые, так и медные проводники. Быстрое и надежное подсоединение осветительного прибора без использования инструмента. Надежная защита от прикосновения к вводам проводника из потолка или стены. Предусмотрена возможность измерения электрических параметров цепи без нарушения изолированности сети.







Максимальное напряжение 400 В.

Наименование	Ном. ток, А	Ном. напр., В	Тип проводника	Сечение присоединяемых проводников, мм ²	Кол-во в упак.	Артикул	
	SMK 224-101	24	400	Круглое отверстие: одножильный медный жесткий	1,0- 2,5	100	UKZ40-412-001
				Квадратное отверстие: все типы медных жил	0,5- 2,5	4	UKZ50-101-004
	SMK 224-112	24	400	Квадратное отверстие: все типы медных жил	0,5- 2,5	100	UKZ40-413-001
				Круглое отверстие: одножильный медный жесткий	1,0- 2,5	4	UKZ50-112-004

Клеммы пружинные соединительные КСП

Клеммы пружинные соединительные КСП торговой марки IEK® предназначены для быстрого и надежного присоединения и ответвления одножильных и многожильных медных проводников в электрических цепях переменного тока напряжением до 450 В частоты 50 Гц при температуре окружающего воздуха от минус 60 до плюс 40 °С. В зависимости от своей конфигурации, клеммы КСП IEK® включают в себя типовые схемы подключения фазных проводников, нулевого рабочего и защитного проводников – от двух до пяти полюсов, объединенных в единый корпус. Все клеммы КСП IEK® снабжены самонажимными и нажимными контактами с маркировкой на подвижной части, отдельные модели клемм КСП имеют монтажную ножку, внешний металлический винтовой контакт заземления или оба приспособления одновременно. Соответствуют ГОСТ 30011.7.1.

	Наименование	Ном. ток, А	Кол-во полюсов	Наличие монтажной ножки	Наличие винтового контакта заземления	Кол-во в упак.	Артикул
	КСПн2-L+N	16	2	+	–	260	UKZ-B06-2P-F1-E0-10
	КСП2-L+N		2	–	–	260	UKZ-B06-2P-F0-E0-10
	КСПн3-L+N+PE		3	+	–	150	UKZ-B06-3P-F1-E0-10
	КСПн3-L+N+PE		3	+	+	150	UKZ-B06-3P-F1-E1-10
	КСП3-L+N+PE		3	–	–	150	UKZ-B06-3P-F0-E0-10
	КСПз3-L+N+PE		3	–	+	150	UKZ-B06-3P-F0-E1-10
	КСПн4-2L+N+PE		4	+	–	120	UKZ-B06-4P-F1-E0-10
	КСПн4-2L+N+PE		4	+	+	120	UKZ-B06-4P-F1-E1-10

Наименование	Ном. ток, А	Кол-во полюсов	Наличие монтажной ножки	Наличие винтового контакта заземления	Кол-во в упак.	Артикул
 KSP4-2L+N+PE		4	-	-	120	UKZ-B06-4P-F0-E0-10
 KSP34-2L+N+PE		4	-	+	120	UKZ-B06-4P-F0-E1-10
 KSPn5-3L+N+PE		5	+	-	100	UKZ-B06-5P-F1-E0-10
 KSPn35-3L+N+PE		5	+	+	100	UKZ-B06-5P-F1-E1-10
 KSP5-3L+N+PE		5	-	-		UKZ-B06-5P-F0-E0-10
 KSP35-3L+N+PE		5	-	+	100	UKZ-B06-5P-F0-E1-10

Габаритные размеры

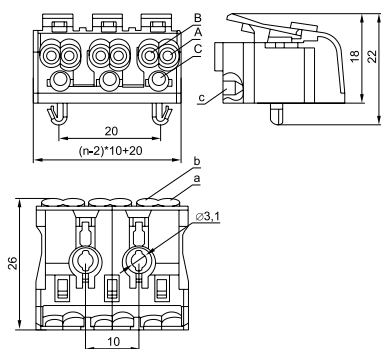

* n – количество полюсов.



Наименование	Сечение проводников, подключаемых к зажиму, мм ²					
	A	B	C	a	b	c
KSP2, KSPn2, KSP3, KSPn3, KSPn33, KSP33, KSP4, KSPn4, KSPn44, KSP34, KSP5, KSPn5, KSPn55, KSP35	0,5 ÷ 2,5	0,5 ÷ 1,5	0,5 ÷ 0,75	0,5 ÷ 2,5	0,5 ÷ 2,5	0,5 ÷ 0,75

Зажимы контактные винтовые



Зажимы винтовые изолированные ЗВИ

Применяются для винтового соединения проводников, защищая провод от повреждения и исключая возможность замыкания на корпус электроустановки.

Изоляционный каркас изготовлен из белого негорючего полистирола или прозрачного полиэтилена, клемма и винты – латунь.

Наименование	Сечение подключаемых проводников, мм ²	Допустимый длительный ток, А	Максимальный крутящий м-т на винтовых зажимах, Н·м	Максимальное рабочее напряжение U _p , В	Напряжение по изоляции U _i , В	Артикул
 ЗВИ 3 Полиэтилен белый	1,0–2,5	3	0,8	400	450	UZV3-003-04
ЗВИ 3 Полиэтилен белый*						UZV3-003-04-2
ЗВИ 5 Полиэтилен белый	1,5–4	5	0,8	400	450	UZV3-005-04
ЗВИ 5 Полиэтилен белый*						UZV3-005-04-2
ЗВИ 10 Полиэтилен белый	2,5–6	10	0,8	400	450	UZV3-010-06
ЗВИ 10 Полиэтилен белый*						UZV3-010-06-2
ЗВИ 15 Полиэтилен белый	4–10	15	1,2	400	450	UZV1-015-06
ЗВИ 15 Полиэтилен белый*						UZV3-015-06-2
ЗВИ 20 Полиэтилен белый	4–10	20	1,2	400	450	UZV3-020-06
ЗВИ 20 Полиэтилен белый*						UZV3-020-06-2
ЗВИ 30 Полиэтилен белый	6–16	30	2,0	400	450	UZV1-030-10
ЗВИ 30 Полиэтилен белый*						UZV3-030-10-2
ЗВИ 60 Полиэтилен белый	6–16	60	2,0	400	450	UZV1-060-16
ЗВИ 80 Полиэтилен белый	10–25	80	2,5	400	450	UZV3-080-25
ЗВИ 100 Полиэтилен белый	10–25	100	2,5	400	450	UZV3-100-25
ЗВИ 150 Полиэтилен белый	16–35	150	3,5	400	450	UZV3-150-35
 ЗВИ 3 Полистирол белый	1,0–2,5	3	0,8	400	450	UZV4-003-04
ЗВИ 3 Полистирол белый*	1,0–2,5	3	0,8	400	450	UZV4-003-04-2
ЗВИ 5 Полистирол белый	1,5–4	5	0,8	400	450	UZV4-005-04
ЗВИ 5 Полистирол белый*	1,5–4	5	0,8	400	450	UZV4-005-04-2
ЗВИ 10 Полистирол белый	2,5–6	10	0,8	400	450	UZV4-010-06
ЗВИ 10 Полистирол белый*	2,5–6	10	0,8	400	450	UZV4-010-06-2
ЗВИ 15 Полистирол белый	4–10	15	1,2	400	450	UZV2-015-06
ЗВИ 15 Полистирол белый*	4–10	15	1,2	400	450	UZV4-015-06-2
ЗВИ 20 Полистирол белый	4–10	20	1,2	400	450	UZV4-020-06
ЗВИ 20 Полистирол белый*	4–10	20	1,2	400	450	UZV4-020-06-2
ЗВИ 30 Полистирол белый	6–16	30	2,0	400	450	UZV2-030-10
ЗВИ 30 Полистирол белый*	6–16	30	2,0	400	450	UZV4-030-10-2
ЗВИ 60 Полистирол белый	6–16	60	2,0	400	450	UZV2-060-16
ЗВИ 80 Полистирол белый	10–25	80	2,5	400	450	UZV4-080-25
ЗВИ 100 Полистирол белый	10–25	100	2,5	400	450	UZV4-100-25
ЗВИ 150 Полистирол белый	16–35	150	3,5	400	450	UZV4-150-35
 ЗВИ 3 Полистирол желтый	1,0–2,5	3	0,8	400	450	UZV7-003-04
ЗВИ 3 Полистирол желтый*	1,0–2,5	3	0,8	400	450	UZV7-003-04-2
ЗВИ 5 Полистирол желтый	1,5–4	5	0,8	400	450	UZV7-005-04
ЗВИ 5 Полистирол желтый*	1,5–4	5	0,8	400	450	UZV7-005-04-2
ЗВИ 10 Полистирол желтый	2,5–6	10	0,8	400	450	UZV7-010-06
ЗВИ 10 Полистирол желтый*	2,5–6	10	0,8	400	450	UZV7-010-06-2
ЗВИ 15 Полистирол желтый	4–10	15	1,2	400	450	UZV7-015-06
ЗВИ 15 Полистирол желтый*	4–10	15	1,2	400	450	UZV7-015-06-2
ЗВИ 20 Полистирол желтый	4–10	20	1,2	400	450	UZV7-020-06
ЗВИ 20 Полистирол желтый*	4–10	20	1,2	400	450	UZV7-020-06-2
ЗВИ 30 Полистирол желтый	6–16	30	2,0	400	450	UZV7-030-10
ЗВИ 30 Полистирол желтый*	6–16	30	2,0	400	450	UZV7-030-10-2
ЗВИ 60 Полистирол желтый	6–16	60	2,0	400	450	UZV7-060-16
ЗВИ 80 Полистирол желтый	10–25	80	2,5	400	450	UZV7-080-25
ЗВИ 100 Полистирол желтый	10–25	100	2,5	400	450	UZV7-100-25
ЗВИ 150 Полистирол желтый	16–35	150	3,5	400	450	UZV7-150-35

* Поставляются в блистерной упаковке по 2 штуки.

Наименование	Сечение подключаемых проводников, мм ²	Допустимый длительный ток, А	Максимальный крутящий м-т на винтовых зажимах, Н·м	Максимальное рабочее напряжение U _р , В	Напряжение по изоляции U _i , В	Артикул
 ЗВИ 3 Полистирол синий	1,0–2,5	3	0,8	400	450	UZV6-003-04
ЗВИ 3 Полистирол синий*	1,0–2,5	3	0,8	400	450	UZV5-003-04-2
ЗВИ 5 Полистирол синий	1,5–4	5	0,8	400	450	UZV6-005-04
ЗВИ 5 Полистирол синий*	1,5–4	5	0,8	400	450	UZV5-005-04-2
ЗВИ 10 Полистирол синий	2,5–6	10	0,8	400	450	UZV6-010-06
ЗВИ 10 Полистирол синий*	2,5–6	10	0,8	400	450	UZV5-010-06-2
ЗВИ 15 Полистирол синий	4–10	15	1,2	400	450	UZV6-015-06
ЗВИ 15 Полистирол синий*	4–10	15	1,2	400	450	UZV5-015-06-2
ЗВИ 20 Полистирол синий	4–10	20	1,2	400	450	UZV6-020-06
ЗВИ 20 Полистирол синий*	4–10	20	1,2	400	450	UZV5-020-06-2
ЗВИ 30 Полистирол синий	6–16	30	2,0	400	450	UZV6-030-10
ЗВИ 30 Полистирол синий*	6–16	30	2,0	400	450	UZV5-030-10-2
ЗВИ 60 Полистирол синий	6–16	60	2,0	400	450	UZV6-060-16
ЗВИ 80 Полистирол синий	10–25	80	2,5	400	450	UZV6-080-25
ЗВИ 100 Полистирол синий	10–25	100	2,5	400	450	UZV6-100-25
ЗВИ 150 Полистирол синий	16–35	150	3,5	400	450	UZV6-150-35
 ЗВИ 3 Полистирол черный	1,0–2,5	3	0,8	400	450	UZV5-003-04
ЗВИ 3 Полистирол черный*	1,0–2,5	3	0,8	400	450	UZV6-003-04-2
ЗВИ 5 Полистирол черный	1,5–4	5	0,8	400	450	UZV5-005-04
ЗВИ 5 Полистирол черный*	1,5–4	5	0,8	400	450	UZV6-005-04-2
ЗВИ 10 Полистирол черный	2,5–6	10	0,8	400	450	UZV5-010-06
ЗВИ 10 Полистирол черный*	2,5–6	10	0,8	400	450	UZV6-010-06-2
ЗВИ 15 Полистирол черный	4–10	15	1,2	400	450	UZV5-015-06
ЗВИ 15 Полистирол черный*	4–10	15	1,2	400	450	UZV6-015-06-2
ЗВИ 20 Полистирол черный	4–10	20	1,2	400	450	UZV5-020-06
ЗВИ 20 Полистирол черный*	4–10	20	1,2	400	450	UZV6-020-06-2
ЗВИ 30 Полистирол черный	6–16	30	2,0	400	450	UZV5-030-10
ЗВИ 30 Полистирол черный*	6–16	30	2,0	400	450	UZV6-030-10-2
ЗВИ 60 Полистирол черный	6–16	60	2,0	400	450	UZV5-060-16
ЗВИ 80 Полистирол черный	10–25	80	2,5	400	450	UZV5-080-25
ЗВИ 100 Полистирол черный	10–25	100	2,5	400	450	UZV5-100-25
ЗВИ 150 Полистирол черный	16–35	150	3,5	400	450	UZV5-150-35

Габаритные размеры

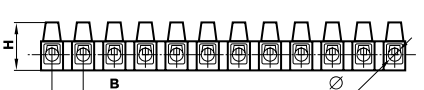
Тип	Габаритные размеры, мм					
	Ø	L	W	H	A	B
 ЗВИ 3	3,0	92	16	11	6	8
ЗВИ 5	3,2	113	16	13	7	10
ЗВИ 10	4,2	128	21	16	8	11
ЗВИ 15	4,6	138	23	17	8	12
ЗВИ 20	4,6	138	23	17	11	12
ЗВИ 30	5,7	165	26	19	10	14
ЗВИ 60	6,6	185	29	24	13	16
ЗВИ 80	7,0	204	33	27	14	18
ЗВИ 100	7,9	218	36	28	14	20
ЗВИ 150	8,8	252	46	31	22	21

* Поставляются в блистерной упаковке по 2 штуки.

Концевые зажимы винтовые изолированные КЗВИ

Предназначены для электрического и механического соединения медных или алюминиевых проводников со специальной или без специальной подготовки сечением от 1,5 до 25 мм² в цепях переменного и постоянного тока напряжением до 450 В. Применяются для разводки силовых цепей в распределительных коробках и кабельных каналах (аналогично зажимам СИЗ и заглушкам КИЗ, см. стр. 817-818). Материал контактов: латунь; изолятора: поликарбонат; винтов: оцинкованная сталь. Максимальная рабочая температура – 85 °С. Термостойкость – 130 °С.



	Наименование	Сечение подключаемых проводников, мм ²		Размер, мм							Артикул
		Min	Max	L	W	H	h	E	∅D	M	
 	КЗВИ 2,5 мм ² (5×1)	2×1,5	2×2,5	48	17,4	16,4	10	9,8	4,2	3,5	UZVK-025-5
	КЗВИ 2,5 мм ² (10×1)	2×1,5	2×2,5	98,4	17,4	16,4	10	9,8	4,2	3,5	UZVK-025-10
	КЗВИ 4 мм ² (5×1)	2×1,5	2×4,0	58	20	18,5	10,3	11,7	4,4	3,5	UZVK-04-5
	КЗВИ 4 мм ² (10×1)	2×1,5	2×4,0	115,2	20	18,5	10,3	11,7	4,4	3,5	UZVK-04-10
	КЗВИ 6 мм ² (5×1)	2×2,5	2×6,0	67,5	22,8	22,5	12,7	14	6,4	5	UZVK-06-5
	КЗВИ 6 мм ² (10×1)	2×2,5	2×6,0	138	22,8	22,5	12,7	14	6,4	5	UZVK-06-10
	КЗВИ 10 мм ² (5×1)	2×4,0	2×10	82,5	27	27	15,5	17	7,7	6	UZVK-10-5
	КЗВИ 10 мм ² (10×1)	2×4,0	2×10	164	27	27	15,5	17	7,7	6	UZVK-10-10
	КЗВИ 16 мм ² (5×1)	2×6,0	2×16	110	31	32,7	18	22,5	10	8	UZVK-16-5
	КЗВИ 16 мм ² (10×1)	2×6,0	2×16	222	31	32,7	18	22,5	10	8	UZVK-16-10
	КЗВИ 25 мм ² (5×1)	2×10	2×25	121	38,3	40,7	21,6	24,5	11,8	10	UZVK-25-5
	КЗВИ 25 мм ² (10×1)	2×10	2×25	242	38,3	40,7	21,6	24,5	11,8	10	UZVK-25-10

Скобы пластиковые

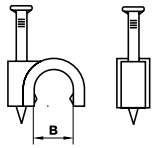
Предназначены для быстрого и надежного крепления круглых и плоских кабелей. Возможно крепление к дереву, прессованному картону и швам кирпичной кладки, к штукатурке, бетону, кирпичу. Изготовлены из гибкого негорючего ударопрочного полипропилена, гвоздь – закаленная оцинкованная сталь.

Габаритные размеры	Наименование	В	Цвет	Кол-во в упаковке, шт.	Артикул
 	Скоба 4 мм круглая	4	белый	100	USK11-04-100
	Скоба 4 мм круглая *	4	белый	20	USK11-04-020
	Скоба 5 мм круглая	5	белый	100	USK11-05-100
	Скоба 5 мм круглая *	5	белый	20	USK11-05-020
	Скоба 6 мм круглая	6	белый	100	USK11-06-100
	Скоба 6 мм круглая *	6	белый	20	USK11-06-020
	Скоба 7 мм круглая	7	белый	100	USK11-07-100
	Скоба 7 мм круглая *	7	белый	20	USK11-07-020
	Скоба 8 мм круглая	8	белый	100	USK11-08-100
	Скоба 8 мм круглая *	8	белый	20	USK11-08-020
	Скоба 9 мм круглая	9	белый	100	USK11-09-100
	Скоба 9 мм круглая *	9	белый	20	USK11-09-020
	Скоба 10 мм круглая	10	белый	100	USK11-10-100
	Скоба 10 мм круглая*	10	белый	20	USK11-10-020
	Скоба 12 мм круглая	12	белый	100	USK11-12-100
	Скоба 12 мм круглая*	12	белый	20	USK11-12-020
	Скоба 14 мм круглая	14	белый	100	USK11-14-100
Скоба 14 мм круглая*	14	белый	20	USK11-14-020	
Скоба 16 мм круглая	16	белый	100	USK11-16-100	
Скоба 18 мм круглая	18	белый	100	USK11-18-100	
Скоба 20 мм круглая	20	белый	100	USK11-20-100	
Скоба 22 мм круглая	22	белый	100	USK11-22-100	
Скоба 25 мм круглая	25	белый	100	USK11-25-100	
Скоба 30 мм круглая	30	белый	100	USK11-30-100	
Скоба 35 мм круглая	35	белый	100	USK11-35-100	

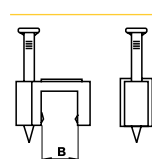
* Поставляются в блистерной упаковке по 20 штук.

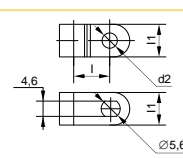
Габаритные размеры	Наименование	В	Цвет	Кол-во в упаковке, шт.	Артикул
 	Скоба 4 мм плоская	4	белый	100	USK21-04-100
	Скоба 4 мм плоская*	4	белый	20	USK21-04-020
	Скоба 5 мм плоская	5	белый	100	USK21-05-100
	Скоба 5 мм плоская*	5	белый	20	USK21-05-020
	Скоба 6 мм плоская	6	белый	100	USK21-06-100
	Скоба 6 мм плоская*	6	белый	20	USK21-06-020
	Скоба 7 мм плоская	7	белый	100	USK21-07-100
	Скоба 7 мм плоская*	7	белый	20	USK21-07-020
	Скоба 8 мм плоская	8	белый	100	USK21-08-100
	Скоба 8 мм плоская*	8	белый	20	USK21-08-020
	Скоба 9 мм плоская	9	белый	100	USK21-09-100
	Скоба 9 мм плоская*	9	белый	20	USK21-09-020
	Скоба 10 мм плоская	10	белый	100	USK21-10-100
	Скоба 10 мм плоская*	10	белый	20	USK21-10-020
Скоба 12 мм плоская	12	белый	100	USK21-12-100	
Скоба 12 мм плоская*	12	белый	20	USK21-12-020	
Скоба 14 мм плоская	14	белый	100	USK21-14-100	
Скоба 14 мм плоская*	14	белый	20	USK21-14-020	
 	Скоба крепежная 5 мм	5	белый	50	USK11-05-050-K01
		5	черный	50	USK11-05-050-K02
	Скоба крепежная 6 мм	6	белый	50	USK11-06-050-K01
		6	черный	50	USK11-06-050-K02
	Скоба крепежная 9 мм	9	белый	50	USK11-09-050-K01
		9	черный	50	USK11-09-050-K02
	Скоба крепежная 12 мм	12	белый	50	USK11-12-050-K01
		12	черный	50	USK11-12-050-K02
	Скоба крепежная 16 мм	16	белый	50	USK11-16-050-K01
		16	черный	50	USK11-16-050-K02
Скоба крепежная 20 мм	20	белый	50	USK11-20-050-K01	
	20	черный	50	USK11-20-050-K02	

Хомуты

Хомуты кабельные нейлоновые

Предназначены для увязки и монтажа кабелей и проводников.

Хомуты кабельные – один из наиболее удобных, быстрых и экономически выгодных способов крепления и бандажирования кабелей при проведении электромонтажных работ.

В ассортименте представлены хомуты улучшенного качества из нейлона. Этот материал сохраняет высокую прочность и пластичность при достаточной жесткости в широком диапазоне температур (от –25 до +75 °С), обладает высокой устойчивостью к органическим растворителям, горюче-смазочным материалам и щелочам, имеет высокие электроизоляционные свойства и не поддерживает горение.



Наименование	W, мм	L, мм	Цвет	Материал	Количество в упаковке, шт.	Артикул
Хомуты нейлон (50 шт.)						
Хомут 2,5×100 мм	2,5	100	белый	нейлон	50	UHH20-D025-100-050
Хомут 2,5×120 мм	2,5	120	белый	нейлон	50	UHH20-D025-120-050
Хомут 2,5×150 мм	2,5	150	белый	нейлон	50	UHH20-D025-150-050
Хомут 2,5×200 мм	2,5	200	белый	нейлон	50	UHH20-D025-200-050
Хомут 3,6×150 мм	3,6	150	белый	нейлон	50	UHH20-D036-150-050
Хомут 3,6×180 мм	3,6	180	белый	нейлон	50	UHH20-D036-180-050
Хомут 3,6×200 мм	3,6	200	белый	нейлон	50	UHH20-D036-200-050
Хомут 3,6×250 мм	3,6	250	белый	нейлон	50	UHH20-D036-250-050
Хомут 3,6×300 мм	3,6	300	белый	нейлон	50	UHH20-D036-300-050
Хомуты нейлон (100 шт.)						
Хомут 2,5×100 мм	2,5	100	белый	нейлон	100	UHH31-D025-100-100
Хомут 2,5×120 мм	2,5	120	белый	нейлон	100	UHH31-D025-120-100
Хомут 2,5×150 мм	2,5	150	белый	нейлон	100	UHH31-D025-150-100
Хомут 2,5×180 мм	2,5	180	белый	нейлон	100	UHH31-D025-180-100
Хомут 2,5×200 мм	2,5	200	белый	нейлон	100	UHH31-D025-200-100
Хомут 2,5×250 мм	2,5	250	белый	нейлон	100	UHH31-D025-250-100
Хомут 2,5×60 мм	2,5	60	белый	нейлон	100	UHH31-D025-060-100

Хомуты нейлон (100 шт.)

Наименование	W, мм	L, мм	Цвет	Количество в упаковке, шт.	Артикул
Хомут 2,5×80 мм	2,5	80	белый	100	УНН31-D025-080-100
Хомут 3,6×100 мм	3,6	100	белый	100	УНН31-D036-100-100
Хомут 3,6×120 мм	3,6	120	белый	100	УНН31-D036-120-100
Хомут 3,6×150 мм	3,6	150	белый	100	УНН31-D036-150-100
Хомут 3,6×180 мм	3,6	180	белый	100	УНН31-D036-180-100
Хомут 3,6×200 мм	3,6	200	белый	100	УНН31-D036-200-100
Хомут 3,6×250 мм	3,6	250	белый	100	УНН31-D036-250-100
Хомут 3,6×300 мм	3,6	300	белый	100	УНН31-D036-300-100
Хомут 3,6×350 мм	3,6	350	белый	100	УНН31-D036-350-100
Хомут 4,8×120 мм	4,8	120	белый	100	УНН31-D048-120-100
Хомут 4,8×160 мм	4,8	160	белый	100	УНН31-D048-160-100
Хомут 4,8×180 мм	4,8	180	белый	100	УНН31-D048-180-100
Хомут 4,8×200 мм	4,8	200	белый	100	УНН31-D048-200-100
Хомут 4,8×250 мм	4,8	250	белый	100	УНН31-D048-250-100
Хомут 4,8×300 мм	4,8	300	белый	100	УНН31-D048-300-100
Хомут 4,8×350 мм	4,8	350	белый	100	УНН31-D048-350-100
Хомут 4,8×400 мм	4,8	400	белый	100	УНН31-D048-400-100
Хомут 4,8×450 мм	4,8	450	белый	100	УНН31-D048-450-100
Хомут 4,8×500 мм	4,8	500	белый	100	УНН31-D048-500-100
Хомут 7,6×300 мм	7,6	300	белый	100	УНН31-D076-300-100
Хомут 7,6×350 мм	7,6	350	белый	100	УНН31-D076-350-100
Хомут 7,6×400 мм	7,6	400	белый	100	УНН31-D076-400-100
Хомут 7,6×450 мм	7,6	450	белый	100	УНН31-D076-450-100
Хомут 7,6×500 мм	7,6	500	белый	100	УНН31-D076-500-100
Хомут 8,8×1000 мм	8,8	1000	белый	100	УНН31-D088-1000-100
Хомут 8,8×400 мм	8,8	400	белый	100	УНН31-D088-400-100
Хомут 8,8×450 мм	8,8	450	белый	100	УНН31-D088-450-100
Хомут 8,8×500 мм	8,8	500	белый	100	УНН31-D088-500-100
Хомут 8,8×650 мм	8,8	650	белый	100	УНН31-D088-650-100
Хомут 8,8×750 мм	8,8	750	белый	100	УНН31-D088-750-100
Хомут 8,8×800 мм	8,8	800	белый	100	УНН31-D088-800-100

Хомуты нейлон (500 шт.)

Хомут 2,5×100 мм	2,5	100	белый	500	УНН31-D025-100-500
Хомут 2,5×120 мм	2,5	120	белый	500	УНН31-D025-120-500
Хомут 2,5×150 мм	2,5	150	белый	500	УНН31-D025-150-500
Хомут 2,5×200 мм	2,5	200	белый	500	УНН31-D025-200-500
Хомут 3,6×150 мм	3,6	150	белый	500	УНН31-D036-150-500
Хомут 3,6×180 мм	3,6	180	белый	500	УНН31-D036-180-500
Хомут 3,6×200 мм	3,6	200	белый	500	УНН31-D036-200-500
Хомут 3,6×250 мм	3,6	250	белый	500	УНН31-D036-250-500
Хомут 3,6×300 мм	3,6	300	белый	500	УНН31-D036-300-500

Хомуты нейлон черные (100 шт.)

Хомут 3,6×180 мм	3,6	180	черный	100	УНН32-D036-180-100
Хомут 2,5×100 мм	2,5	100	черный	100	УНН32-D025-100-100
Хомут 2,5×120 мм	2,5	120	черный	100	УНН32-D025-120-100
Хомут 2,5×150 мм	2,5	150	черный	100	УНН32-D025-150-100
Хомут 2,5×180 мм	2,5	180	черный	100	УНН32-D025-180-100
Хомут 2,5×200 мм	2,5	200	черный	100	УНН32-D025-200-100
Хомут 2,5×250 мм	2,5	250	черный	100	УНН32-D025-250-100
Хомут 2,5×60 мм	2,5	60	черный	100	УНН32-D025-060-100
Хомут 2,5×80 мм	2,5	80	черный	100	УНН32-D025-080-100
Хомут 3,6×100 мм	3,6	100	черный	100	УНН32-D036-100-100
Хомут 3,6×120 мм	3,6	120	черный	100	УНН32-D036-120-100
Хомут 3,6×150 мм	3,6	150	черный	100	УНН32-D036-150-100
Хомут 3,6×200 мм	3,6	200	черный	100	УНН32-D036-200-100
Хомут 3,6×250 мм	3,6	250	черный	100	УНН32-D036-250-100
Хомут 3,6×300 мм	3,6	300	черный	100	УНН32-D036-300-100
Хомут 3,6×350 мм	3,6	350	черный	100	УНН32-D036-350-100

Хомуты нейлон черные (100 шт.)



Наименование	W, мм	L, мм	Цвет	Количество в упаковке, шт.	Артикул
Хомут 4,8×120 мм	4,8	120	черный	100	УНН32-D048-120-100
Хомут 4,8×160 мм	4,8	160	черный	100	УНН32-D048-160-100
Хомут 4,8×180 мм	4,8	180	черный	100	УНН32-D048-180-100
Хомут 4,8×200 мм	4,8	200	черный	100	УНН32-D048-200-100
Хомут 4,8×250 мм	4,8	250	черный	100	УНН32-D048-250-100
Хомут 4,8×300 мм	4,8	300	черный	100	УНН32-D048-300-100
Хомут 4,8×350 мм	4,8	350	черный	100	УНН32-D048-350-100
Хомут 4,8×400 мм	4,8	400	черный	100	УНН32-D048-400-100
Хомут 4,8×450 мм	4,8	450	черный	100	УНН32-D048-450-100
Хомут 4,8×500 мм	4,8	500	черный	100	УНН32-D048-500-100
Хомут 7,6×300 мм	7,6	300	черный	100	УНН32-D076-300-100
Хомут 7,6×350 мм	7,6	350	черный	100	УНН32-D076-350-100
Хомут 7,6×400 мм	7,6	400	черный	100	УНН32-D076-400-100
Хомут 7,6×450 мм	7,6	450	черный	100	УНН32-D076-450-100
Хомут 7,6×500 мм	7,6	500	черный	100	УНН32-D076-500-100
Хомут 8,8×1000 мм	8,8	1000	черный	100	УНН32-D088-1000-100
Хомут 8,8×400 мм	8,8	400	черный	100	УНН32-D088-400-100
Хомут 8,8×450 мм	8,8	450	черный	100	УНН32-D088-450-100
Хомут 8,8×500 мм	8,8	500	черный	100	УНН32-D088-500-100
Хомут 8,8×650 мм	8,8	650	черный	100	УНН32-D088-650-100
Хомут 8,8×750 мм	8,8	750	черный	100	УНН32-D088-750-100
Хомут 8,8×800 мм	8,8	800	черный	100	УНН32-D088-800-100

Хомуты морозостойкие Хкм

Хомут кабельный морозостойкий Хкм с самоблокирующимся замком товарного знака IEK предназначен для бандажирования в пучок крепления проводов или кабелей при проведении электромонтажных и строительных работ.

Хомут морозостойкий изготавливается из высокопрочного полиамида (нейлона) 6.6 специального состава, который гарантирует долговечность и устойчивость характеристик на открытом воздухе. Пригоден для использования в условиях низких температур.

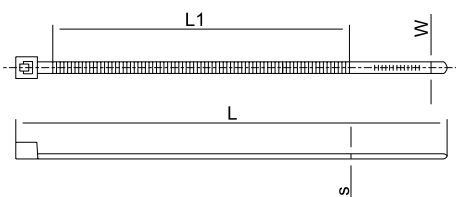



Наименование	W, мм	L, мм	Цвет	Количество в упаковке, шт.	Артикул
Хомут морозостойкий Хкм 2,5x100	2,5	100	черный	100	УНН33-D025-100-100-K02
Хомут морозостойкий Хкм 3,6x150	3,6	150	черный	100	УНН33-D036-150-100-K02
Хомут морозостойкий Хкм 3,6x200	3,6	200	черный	100	УНН33-D036-200-100-K02
Хомут морозостойкий Хкм 4,8x200	4,8	200	черный	100	УНН33-D048-200-100-K02
Хомут морозостойкий Хкм 4,8x300	4,8	300	черный	100	УНН33-D048-300-100-K02
Хомут морозостойкий Хкм 4,8x380	4,8	380	черный	100	УНН33-D048-380-100-K02
Хомут морозостойкий Хкм 7,6x380	7,6	380	черный	100	УНН33-D076-380-100-K02
Хомут морозостойкий Хкм 2,5x100	2,5	100	белый	100	УНН33-D025-100-100-K01
Хомут морозостойкий Хкм 3,6x150	3,6	150	белый	100	УНН33-D036-150-100-K01
Хомут морозостойкий Хкм 3,6x200	3,6	200	белый	100	УНН33-D036-200-100-K01
Хомут морозостойкий Хкм 4,8x200	4,8	200	белый	100	УНН33-D048-200-100-K01
Хомут морозостойкий Хкм 4,8x300	4,8	300	белый	100	УНН33-D048-300-100-K01
Хомут морозостойкий Хкм 4,8x380	4,8	380	белый	100	УНН33-D048-380-100-K01
Хомут морозостойкий Хкм 7,6x380	7,6	380	белый	100	УНН33-D076-380-100-K01

Хомуты усиленные со стальным замком Хку

Модернизированный хомут-стяжка с усиленной замковой частью предназначен для бандажирования в пучок крепления проводов или кабелей при проведении электромонтажных и строительных работ.

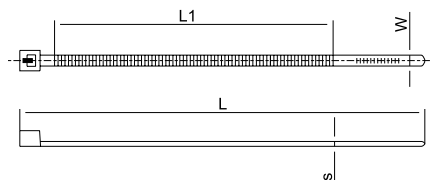
Хомут со стальным замком изготавливается из высокопрочного полиамида (нейлона) 6.6, устойчивого к значительным перепадам температуры. Наличие металлической вставки из нержавеющей стали обеспечивает прочную фиксацию, надежность и долговечность крепежа.



	Наименование	W, мм	L, мм	Цвет	Количество в упаковке, шт.	Артикул
	Хомут со стальным замком Хку 2,5x100	2,5	100	черный	100	УНН34-D025-100-100-K02
	Хомут со стальным замком Хку 2,5x160	2,5	160	черный	100	УНН34-D025-160-100-K02
	Хомут со стальным замком Хку 2,5x200	2,5	200	черный	100	УНН34-D025-200-100-K02
	Хомут со стальным замком Хку 3,6x140	3,6	140	черный	100	УНН34-D036-140-100-K02
	Хомут со стальным замком Хку 3,6x200	3,6	200	черный	100	УНН34-D036-200-100-K02
	Хомут со стальным замком Хку 3,6x300	3,6	300	черный	100	УНН34-D036-300-100-K02
	Хомут со стальным замком Хку 3,6x370	3,6	370	черный	100	УНН34-D036-370-100-K02
	Хомут со стальным замком Хку 4,8x200	4,8	200	черный	100	УНН34-D048-200-100-K02
	Хомут со стальным замком Хку 4,8x250	4,8	250	черный	100	УНН34-D048-250-100-K02
	Хомут со стальным замком Хку 4,8x300	4,8	300	черный	100	УНН34-D048-300-100-K02
	Хомут со стальным замком Хку 4,8x370	4,8	370	черный	100	УНН34-D048-370-100-K02
	Хомут со стальным замком Хку 7,6x220	7,6	220	черный	100	УНН34-D076-220-100-K02
	Хомут со стальным замком Хку 7,6x300	7,6	300	черный	100	УНН34-D076-300-100-K02
	Хомут со стальным замком Хку 7,6x370	7,6	370	черный	100	УНН34-D076-370-100-K02
	Хомут со стальным замком Хку 7,6x460	7,6	460	черный	100	УНН34-D076-460-100-K02
	Хомут со стальным замком Хку 7,6x620	7,6	620	черный	100	УНН34-D076-620-100-K02
	Хомут со стальным замком Хку 7,6x760	7,6	760	черный	100	УНН34-D076-760-100-K02
		Хомут со стальным замком Хку 2,5x100	2,5	100	белый	100
Хомут со стальным замком Хку 2,5x160		2,5	160	белый	100	УНН34-D025-160-100-K01
Хомут со стальным замком Хку 2,5x200		2,5	200	белый	100	УНН34-D025-200-100-K01
Хомут со стальным замком Хку 3,6x140		3,6	140	белый	100	УНН34-D036-140-100-K01
Хомут со стальным замком Хку 3,6x200		3,6	200	белый	100	УНН34-D036-200-100-K01
Хомут со стальным замком Хку 3,6x300		3,6	300	белый	100	УНН34-D036-300-100-K01
Хомут со стальным замком Хку 3,6x370		3,6	370	белый	100	УНН34-D036-370-100-K01



Наименование	W, мм	L, мм	Цвет	Количество в упаковке, шт.	Артикул
Хомут со стальным замком Хку 4,8х200	4,8	200	белый	100	UHH34-D048-200-100-K01
Хомут со стальным замком Хку 4,8х250	4,8	250	белый	100	UHH34-D048-250-100-K01
Хомут со стальным замком Хку 4,8х300	4,8	300	белый	100	UHH34-D048-300-100-K01
Хомут со стальным замком Хку 4,8х370	4,8	370	белый	100	UHH34-D048-370-100-K01
Хомут со стальным замком Хку 7,6х220	7,6	220	белый	100	UHH34-D076-220-100-K01
Хомут со стальным замком Хку 7,6х300	7,6	300	белый	100	UHH34-D076-320-100-K01
Хомут со стальным замком Хку 7,6х370	7,6	370	белый	100	UHH34-D076-370-100-K01
Хомут со стальным замком Хку 7,6х460	7,6	460	белый	100	UHH34-D076-460-100-K01
Хомут со стальным замком Хку 7,6х620	7,6	620	белый	100	UHH34-D076-620-100-K01
Хомут со стальным замком Хку 7,6х760	7,6	760	белый	100	UHH34-D076-760-100-K01

Хомуты стальные ХСт

Хомуты стальные предназначены для стяжки проводов, кабелей и прочих изделий. Хомуты могут эксплуатироваться в условиях агрессивных сред, повышенной вибрации, влажности, радиации и экстремального перепада температур. Хомуты выпускаются двух исполнений: без покрытия и с полимерным покрытием.





Наименование	W, мм	L, мм	Количество в упаковке, шт.	Артикул
Хомут стальной ХСт 4,6×100 мм	100	4,6	100	UHS10-D046-100-100
Хомут стальной ХСт 4,6×150 мм	150	4,6	100	UHS10-D046-150-100
Хомут стальной ХСт 4,6×200 мм	200	4,6	100	UHS10-D046-200-100
Хомут стальной ХСт 4,6×250 мм	250	4,6	100	UHS10-D046-250-100
Хомут стальной ХСт 4,6×300 мм	300	4,6	100	UHS10-D046-300-100
Хомут стальной ХСт 4,6×350 мм	350	4,6	100	UHS10-D046-350-100
Хомут стальной ХСт 4,6×400 мм	400	4,6	100	UHS10-D046-400-100
Хомут стальной ХСт 4,6×500 мм	500	4,6	100	UHS10-D046-500-100
Хомут стальной ХСт 4,6×600 мм	600	4,6	100	UHS10-D046-600-100
Хомут стальной ХСт 4,6×800 мм	800	4,6	100	UHS10-D046-800-100
Хомут стальной ХСт 4,6×1000 мм	1000	4,6	100	UHS10-D046-1000-100
Хомут стальной ХСт 7,9×150 мм	150	7,9	100	UHS10-D079-150-100
Хомут стальной ХСт 7,9×200 мм	200	7,9	100	UHS10-D079-200-100
Хомут стальной ХСт 7,9×250 мм	250	7,9	100	UHS10-D079-250-100
Хомут стальной ХСт 7,9×300 мм	300	7,9	100	UHS10-D079-300-100
Хомут стальной ХСт 7,9×350 мм	350	7,9	100	UHS10-D079-350-100
Хомут стальной ХСт 7,9×400 мм	400	7,9	100	UHS10-D079-400-100
Хомут стальной ХСт 7,9×450 мм	450	7,9	100	UHS10-D079-450-100
Хомут стальной ХСт 7,9×500 мм	500	7,9	100	UHS10-D079-500-100
Хомут стальной ХСт 7,9×550 мм	550	7,9	100	UHS10-D079-550-100
Хомут стальной ХСт 7,9×600 мм	600	7,9	100	UHS10-D079-600-100
Хомут стальной ХСт 7,9×800 мм	800	7,9	100	UHS10-D079-800-100
Хомут стальной ХСт 7,9×1000 мм	1000	7,9	100	UHS10-D079-1000-100
Хомут стальной ХСт 12,0×250 мм	250	12,0	100	UHS10-012-250-100
Хомут стальной ХСт 12,0×300 мм	300	12,0	100	UHS10-012-300-100
Хомут стальной ХСт 12,0×400 мм	400	12,0	100	UHS10-012-400-100
Хомут стальной ХСт 12,0×500 мм	500	12,0	100	UHS10-012-500-100

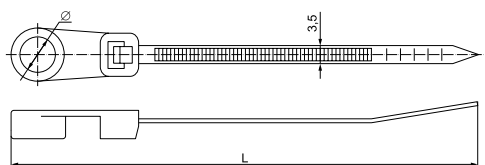

Наименование	W, мм	L, мм	Количество в упаковке, шт.	Артикул
Хомут стальной ХСт 4,6×100 мм с пол. покр.	100	4,6	100	UHS11-D046-100-100
Хомут стальной ХСт 4,6×150 мм с пол. покр.	150	4,6	100	UHS11-D046-150-100
Хомут стальной ХСт 4,6×200 мм с пол. покр.	200	4,6	100	UHS11-D046-200-100
Хомут стальной ХСт 4,6×250 мм с пол. покр.	250	4,6	100	UHS11-D046-250-100
Хомут стальной ХСт 4,6×300 мм с пол. покр.	300	4,6	100	UHS11-D046-300-100
Хомут стальной ХСт 4,6×350 мм с пол. покр.	350	4,6	100	UHS11-D046-350-100
Хомут стальной ХСт 4,6×400 мм с пол. покр.	400	4,6	100	UHS11-D046-400-100
Хомут стальной ХСт 4,6×500 мм с пол. покр.	500	4,6	100	UHS11-D046-500-100
Хомут стальной ХСт 4,6×600 мм с пол. покр.	600	4,6	100	UHS11-D046-600-100
Хомут стальной ХСт 4,6×800 мм с пол. покр.	800	4,6	100	UHS11-D046-800-100
Хомут стальной ХСт 4,6×1000 мм с пол. покр.	1000	4,6	100	UHS11-D046-1000-100
Хомут стальной ХСт 7,9×150 мм с пол. покр.	150	7,9	100	UHS11-D079-150-100
Хомут стальной ХСт 7,9×200 мм с пол. покр.	200	7,9	100	UHS11-D079-200-100
Хомут стальной ХСт 7,9×250 мм с пол. покр.	250	7,9	100	UHS11-D079-250-100
Хомут стальной ХСт 7,9×300 мм с пол. покр.	300	7,9	100	UHS11-D079-300-100
Хомут стальной ХСт 7,9×350 мм с пол. покр.	350	7,9	100	UHS11-D079-350-100
Хомут стальной ХСт 7,9×400 мм с пол. покр.	400	7,9	100	UHS11-D079-400-100
Хомут стальной ХСт 7,9×450 мм с пол. покр.	450	7,9	100	UHS11-D079-450-100
Хомут стальной ХСт 7,9×500 мм с пол. покр.	500	7,9	100	UHS11-D079-500-100
Хомут стальной ХСт 7,9×550 мм с пол. покр.	550	7,9	100	UHS11-D079-550-100
Хомут стальной ХСт 7,9×600 мм с пол. покр.	600	7,9	100	UHS11-D079-600-100
Хомут стальной ХСт 7,9×800 мм с пол. покр.	800	7,9	100	UHS11-D079-800-100
Хомут стальной ХСт 7,9×1000 мм с пол. покр.	1000	7,9	100	UHS11-D079-1000-100
Хомут стальной ХСт 12,0×250 мм с пол. покр.	250	12,0	100	UHS11-012-250-100
Хомут стальной ХСт 12,0×300 мм с пол. покр.	300	12,0	100	UHS11-012-300-100
Хомут стальной ХСт 12,0×400 мм с пол. покр.	400	12,0	100	UHS11-012-400-100
Хомут стальной ХСт 12,0×500 мм с пол. покр.	500	12,0	100	UHS11-012-500-100

Хомут с отверстием ХОК





Наименование	Ширина, мм	Длина L, мм	Диаметр отверстия Ø, мм	Диапазон диаметров закрепляемых пучков проводов, мм	Максимальная выдерживаемая нагрузка, Н	Цвет	Кол-во в упак., шт.	Артикул
Хомут с отверстием для крепления ХОК 3,5×100	3,5	100	4,2	5÷20	150	белый	100	UHN40-4-100-100
Хомут с отверстием для крепления ХОК 3,5×150	3,5	150	3,8	5÷35	150	белый	100	UHN40-4-150-100
Хомут с отверстием для крепления ХОК 3,5×200	3,5	200	3,8	5÷50	150	белый	100	UHN40-5-200-100

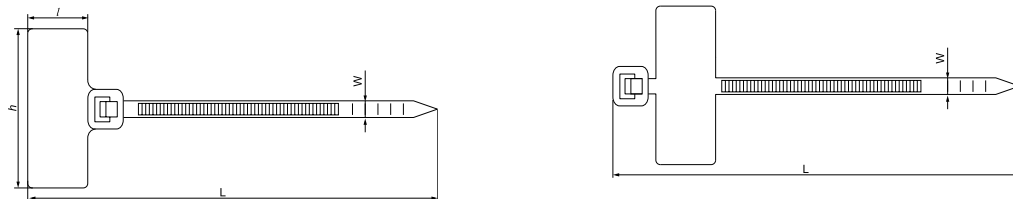

Хомуты с площадкой ХП

Предназначены для быстрой и простой маркировки кабелей, металлорукава, гофрорукава и т.д. Изготовлены из нейлона, обладающего устойчивостью к органическим растворителям, горюче-смазочным материалам ХП1 и ХП2.



	Наименование	Ширина W, мм	Длина L, мм	Размеры площадки, мм l h		Диапазон диаметров закрепляемых пучков проводов, мм	Максимальная выдерживаемая нагрузка, Н	Цвет	Кол-во в упак., шт.	Артикул
	Хомут с площадкой ХП1 2,5×110	2,5	110	13	20	4÷25	80	белый	100	УНН61-3-110-100
	Хомут с площадкой ХП1 3,0×150	3,0	150	15	25	5÷35	100	белый	100	УНН61-3-150-100
	Хомут с площадкой ХП1 3,0×200	3,0	200	15	25	5÷50	100	белый	100	УНН61-3-200-100
	Хомут с площадкой ХП2 2,5×100	2,5	100	10	24	4÷20	80	белый	100	УНН62-3-100-100

Хомуты анкерные ХА

Хомуты анкерные ХА предназначены для быстрой и удобной прокладки проводки внутри распределительных шкафов. Обеспечивают надежную фиксацию проводов вдоль стен.

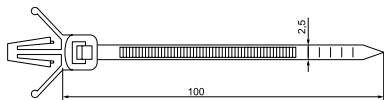

	Наименование	Ширина мм	Длина, мм	Диаметр отверстия Ø, мм	Максимальная толщина монтажной панели, мм	Диапазон диаметров закрепляемых пучков проводов, мм	Максимальная выдерживаемая нагрузка, Н	Цвет	Кол-во в упак., шт.	Артикул
	Хомут анкерный ХА 2,5×100	2,5	100	4,5–5	2	5÷20	80	белый	100	УНН17-36-100-100

Хомуты многоразовые ХМ

Позволяют быстро и удобно осуществлять демонтаж кабеля, проводов, гофротрубы и т.д. Возможно повторное использование изделий.

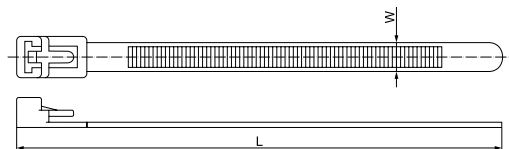

	Наименование	Ширина W, мм	Длина L, мм	Диапазон диаметров закрепляемых пучков проводов, мм	Максимальная выдерживаемая нагрузка, Н	Цвет	Кол-во в упак., шт.	Артикул
	Хомут многоразовый ХМ 7,0×150	7	150	6÷35	220	белый	100	УНН50-7-150-100
	Хомут многоразовый ХМ 7,0×200	7	200	6÷50	220	белый	100	УНН50-7-200-100
	Хомут многоразовый ХМ 7,5×250	7,5	250	6÷65	220	белый	100	УНН50-7-250-100
	Хомут многоразовый ХМ 7,5×300	7,5	300	6÷80	220	белый	100	УНН50-7-300-100

Хомуты дюбельные ХД

Предназначены для быстрой и удобной прокладки проводки вдоль стен. Изделие обеспечивает легкость и быстроту монтажа, позволяя избавиться в процессе прокладки кабеля от классических дюбелей и шурупов. Изделия могут использоваться как внутри, так и вне помещений. Многоразовый замок хомутов позволяет осуществлять повторную прокладку кабеля вдоль трассы, смонтированной с помощью хомутов ХД. Хомуты выдерживают нагрузку 8 кг, поэтому позволяют крепить вдоль стен не только проводку, но и гофрированную трубу ПНД, гофрированную трубу ПВХ и жесткую гладкую трубу.

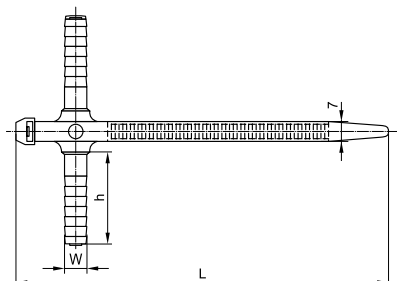

Наименование	h, мм	Ширина W, мм	Длина L, мм	Диапазон диаметров закрепляемых пучков проводов, мм	Максимальная выдерживаемая нагрузка, Н	Цвет	Кол-во в упак., шт.	Артикул
ХД 7×150	32	8	152	6–35	78	белый	50	УНН80-7-150-50-K01-F
						серый	50	УНН80-7-150-50-K41-F
						черный	50	УНН80-7-150-50-K02-F

Стяжки универсальные многоразовые



Стяжки универсальные многоразовые RS предназначены для фиксации LAN-кабелей, шлангов и проводов. Гибкие стяжки имеют прочность, сравнимую с нейлоновыми стяжками. Не повреждают поверхность кабелей, т.к. изготовлены из специального полиуретана. Используются в широком спектре отраслей промышленности, в быту и садоводстве.

Преимущества

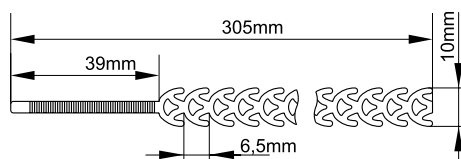
- Многократное использование.
- Экономия времени на монтаж и демонтаж.
- Мягкий материал предотвращает повреждение кабелей.
- Эластичность и гибкость.
- Соединение несколько стяжек в одну.



Наименование	W, мм	L, мм	Цвет	Количество в упаковке, шт.	Артикул
Стяжка универсальная многоразовая RS 10×300 мм желтая	300	10	желтая	20	УНН55-010-300-020-K05
Стяжка универсальная многоразовая RS 10×300 мм зеленая			зеленая		УНН55-010-300-020-K06

Наименование	W, мм	L, мм	Цвет	Количество в упаковке, шт.	Артикул
 Стяжка универсальная многоцветная RS 10×300 мм красная		10	красная	20	UHN55-010-300-020-K04
 Стяжка универсальная многоцветная RS 10×300 мм прозрачная			прозрачная		UHN55-010-300-020-K08
 Стяжка универсальная многоцветная RS 10×300 мм черная			черная		UHN55-010-300-020-K02

Хомуты для СИП

Используются для крепления СИП.

Изготавливаются из полиамида черного цвета без содержания галогенов. Устойчивы к воздействию ультрафиолетового излучения, озона, кислот, щелочей, углеводородов и солевых туманов.



Наименование	C, мм	B, мм	Толщина, мм	Разрушающая нагрузка, кН	Цвет	Диаметр обхватываемого провода, мм	Кол-во в упак., шт.	Артикул
 Хомут для СИП ХС-180	9	188	2	0,4	черный	10–45	100	UHN21-D6-180-100
Хомут для СИП ХС-260	9	260	2	0,6	черный	26–66	100	UHN21-D9-260-100
Хомут для СИП ХС-360	9	355	2	0,6	черный	55–95	100	UHN21-D9-360-100

Хомуты-липучки Хкл

Предназначены для крепления (монтажа) проводов, кабелей и шнуров, сетевых и оптоволоконных кабелей и др.

Обеспечивают «мягкий» способ фиксации кабеля, позволяя осуществлять быстрый и удобный монтаж кабелей и патч-кордов. Идеально подходят для структурирования сетевых кабельных линий

в местах, где предполагается возможность изменений либо требуется быстрый оперативный доступ к проводам.

Состав: 100% полиамидная контактная лента (тканое переплетение); соединительный элемент (крючки и петли) так же выполнены из прочных полиамидных нитей. Благодаря полиамидному составу не подвержены гниению, являются износостойкими, влагостойкими. Контактная лента рассчитана на множество циклов соединения-разъединения. Температурный диапазон эксплуатации от –40 до +80 °С.



Наименование	Длина L, мм	Цвет	Кол-во в упак., шт.	Артикул
 Хомут-липучка Хкл 14×135 мм белый	135	белый	100	UHL10-14-135-100-K01
Хомут-липучка Хкл 14×135 мм желтый		желтый		UHL10-14-135-100-K05
Хомут-липучка Хкл 14×135 мм зеленый		зеленый		UHL10-14-135-100-K06
Хомут-липучка Хкл 14×135 мм красный		красный		UHL10-14-135-100-K04
Хомут-липучка Хкл 14×135 мм синий		синий		UHL10-14-135-100-K07
Хомут-липучка Хкл 14×135 мм черный		черный		UHL10-14-135-100-K02



Наименование	Длина L, мм	Цвет	Кол-во в упак., шт.	Артикул
Хомут-липучка ХКл 14×210мм белый	210	белый	100	UHL10-14-210-100-K01
Хомут-липучка ХКл 14×210мм желтый		желтый		UHL10-14-210-100-K05
Хомут-липучка ХКл 14×210мм зеленый		зеленый		UHL10-14-210-100-K06
Хомут-липучка ХКл 14×210мм красный		красный		UHL10-14-210-100-K04
Хомут-липучка ХКл 14×210мм синий		синий		UHL10-14-210-100-K07
Хомут-липучка ХКл 14×210мм черный		черный		UHL10-14-210-100-K02
Хомут-липучка ХКл 14×310мм белый	310	белый	100	UHL10-14-310-100-K01
Хомут-липучка ХКл 14×310мм желтый		желтый		UHL10-14-310-100-K05
Хомут-липучка ХКл 14×310мм зеленый		зеленый		UHL10-14-310-100-K06
Хомут-липучка ХКл 14×310мм красный		красный		UHL10-14-310-100-K04
Хомут-липучка ХКл 14×310мм синий		синий		UHL10-14-310-100-K07
Хомут-липучка ХКл 14×310мм черный		черный		UHL10-14-310-100-K02

Наименование	Ширина В, мм	Длина L, м (ролл)	Цвет	Артикул
Хомут-липучка ХКл 16мм белый	116	5	белый	UHL11-16-5M-K01
Хомут-липучка ХКл 16мм желтый			желтый	UHL11-16-5M-K05
Хомут-липучка ХКл 16мм зеленый			зеленый	UHL11-16-5M-K06
Хомут-липучка ХКл 16мм красный			красный	UHL11-16-5M-K04
Хомут-липучка ХКл 16мм синий			синий	UHL11-16-5M-K07
Хомут-липучка ХКл 16мм черный			черный	UHL11-16-5M-K02
Хомут-липучка ХКл 20мм белый	20	5	белый	UHL11-20-5M-K01
Хомут-липучка ХКл 20мм желтый			желтый	UHL11-20-5M-K05
Хомут-липучка ХКл 20мм зеленый			зеленый	UHL11-20-5M-K06
Хомут-липучка ХКл 20мм красный			красный	UHL11-20-5M-K04
Хомут-липучка ХКл 20мм синий			синий	UHL11-20-5M-K07
Хомут-липучка ХКл 20мм черный			черный	UHL11-20-5M-K02

Дюбель-хомуты

Обеспечивают легкость и быстроту монтажа, надежность и прочность крепления. Предназначены для крепления кабелей, пучков кабелей, металлорукава и гофрорукава и т.д. Пригодны для использования как внутри, так и вне помещения. Позволяют исключить из процесса монтажных работ дюбели и шурупы.



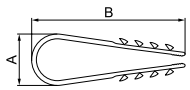





Наименование	Диаметр, отверстия, мм	А, мм	В, мм	Цвет	Кол-во в упак., шт.	Артикул
Дюбель-хомут 5–10 мм	6	5–10	45	белый	100	UHN35-5-10-100
Дюбель-хомут 11–18 мм	6	11–18	54	белый	100	UHN35-11-18-100*
Дюбель-хомут 19–25 мм	6	19–25	62	белый	100	UHN35-19-25-100*
Дюбель-хомут 5–10 мм	6	5–10	45	черный	100	UHN36-5-10-100*
Дюбель-хомут 11–18 мм	6	11–18	54	черный	100	UHN36-11-18-100*
Дюбель-хомут 19–25 мм	6	19–25	62	черный	100	UHN36-19-25-100*
Дюбель хомут 5×8 мм				белый	100	UHN35-5-8-100
Дюбель хомут 5×8 мм				черный	100	UHN36-5-8-100

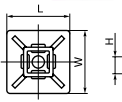

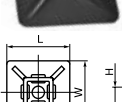
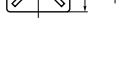
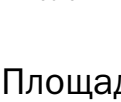
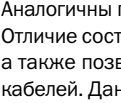
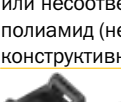
Самоклеящиеся площадки нейлоновые

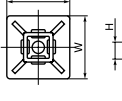
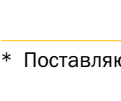
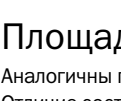
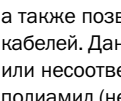
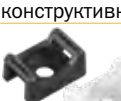
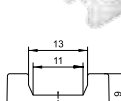
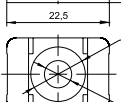
Предназначены для крепления кабельных хомутов на гладких поверхностях. С самоклеющимся слоем.



Наименование	Размеры, мм				Цвет	Материал	Кол-во в упак., шт.	Артикул
	W	L	H	T				
Площадки самоклеящиеся белые (100 шт.)								
 Площадка самоклеящаяся 20×20 белая	20	20	4,5	3,6	белый	нейлон	100	УНР30 20 100
 Площадка самоклеящаяся 20×20 белая*	20	20	4,5	3,6	белый	нейлон	100	УНР30-20-020
 Площадка самоклеящаяся 25×25 белая	25	25	6,5	7,6	белый	нейлон	100	УНР30 25 100
 Площадка самоклеящаяся 25×25 белая*	25	25	6,5	7,6	белый	нейлон	100	УНР30-25-020
 Площадка самоклеящаяся 30×30 белая	30	30	9	9	белый	нейлон	100	УНР30 30 100
 Площадка самоклеящаяся 30×30 белая*	30	30	9	9	белый	нейлон	100	УНР30-30-020
 Площадка самоклеящаяся 40×40 белая	40	40	7,5	11,5	белый	нейлон	100	УНР30 40 100
 Площадка самоклеящаяся 40×40 белая*	40	40	7,5	11,5	белый	нейлон	100	УНР30-40-020
Площадки самоклеящиеся черные (100 шт.)								
 Площадка самоклеящаяся 20×20 черная	20	20	4,5	3,6	черный	нейлон	100	УНР31 20 100
 Площадка самоклеящаяся 20×20 черная*	20	20	4,5	3,6	черный	нейлон	100	УНР31-20-020
 Площадка самоклеящаяся 25×25 черная	25	25	6,5	7,6	черный	нейлон	100	УНР31 25 100
 Площадка самоклеящаяся 25×25 черная*	25	25	6,5	7,6	черный	нейлон	100	УНР31-25-020
 Площадка самоклеящаяся 30×30 черная	30	30	9	9	черный	нейлон	100	УНР31 30 100
 Площадка самоклеящаяся 30×30 черная*	30	30	9	9	черный	нейлон	100	УНР31-30-020
 Площадка самоклеящаяся 40×40 черная	40	40	7,5	11,5	черный	нейлон	100	УНР31 40 100
 Площадка самоклеящаяся 40×40 черная*	40	40	7,5	11,5	черный	нейлон	100	УНР31-40-020

* Поставляются в блистерной упаковке по 20 штук.

Площадки монтажные под винт ПМ

Аналогичны по своему назначению самоклеящимся площадкам для крепления кабельных стяжек.

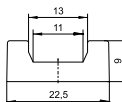
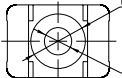
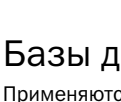
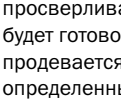
Отличие состоит в том, что они фиксируются к поверхности при помощи винта или самореза, а также позволяют крепить стяжки более широких размеров и, соответственно, формировать большие по размерам пучки кабелей. Данные изделия можно также применять в тех случаях, когда неровная поверхность или несоответствующее покрытие (побелка, бетон и т.д.) не позволяют использовать самоклеящиеся площадки. Материал: полиамид (нейлон 6.6) безгалогенный. Температурный диапазон: от -40 до +65 °С. В основании площадки предусмотрено конструктивное углубление под шляпку винта.

Наименование	d, мм	D, мм	Цвет	Кол-во в упак., шт.	Артикул
 Площадка ПМ 22×16×4мм под винт белая	4,4	8,3	белый	100	УНР33-22-16-4-100-K01
 Площадка ПМ 22×16×4мм под винт черная	4,4	8,3	черный	100	УНР33-22-16-4-100-K02
 Площадка ПМ 22×16×5мм под винт белая	5,1	10,6	белый	100	УНР33-22-16-5-100-K01
 Площадка ПМ 22×16×5мм под винт черная	5,1	10,6	черный	100	УНР33-22-16-5-100-K02
 Площадка ПМ 22×16×6мм под винт белая	6,2	10,6	белый	100	УНР33-22-16-6-100-K01
 Площадка ПМ 22×16×6мм под винт черная	6,2	10,6	черный	100	УНР33-22-16-6-100-K02

Базы дюбельные БД







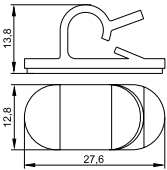

Применяются при монтаже кабельных стяжек к основанию из дерева, кирпича и бетона. В основании для монтажа просверливается отверстие необходимого размера, затем оно тщательно очищается. После того как отверстие будет готово, в него вставляют базу дюбельного типа под стяжки. В ее головке имеется специальное отверстие, куда продевается нейлоновая стяжка. Рабочая часть дюбеля выполнена в виде пластин, которые при забивании сминаются определенным образом и препятствуют вытаскиванию дюбеля. Материал: полиамид (нейлон 6.6).

Наименование	B, мм	B1, мм	D, мм	L, мм	L1, мм	Кол-во в упак., шт.	Артикул
 База дюбельная БД 35×10 мм под хомут черная	15,0	10,0	9,4	40	34	100	УНР32-30-10-100-K02
 База дюбельная БД 35×10 мм под хомут белая	15,0	10,0	9,4	40	34	100	УНР32-30-10-100-K01
 База дюбельная БД 30×10 мм под хомут черная	12,7	9,5	8,0	36	30	100	УНР32-35-10-100-K01
 База дюбельная БД 30×10 мм под хомут белая	12,7	9,5	8,0	36	30	100	УНР32-35-10-100-K02

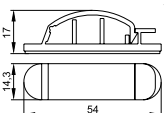
Самоклеящиеся клипсы КС

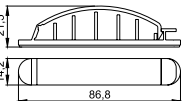
Предназначены для организации кабелей и проводов и крепления к поверхностям при проведении электромонтажных работ. Крепление площадки происходит благодаря слою нетвердеющего клеевого состава (адгезива). После снятия с клеевого слоя защитной пленки площадку плотно прижимают к поверхности. Затем кабель или провод фиксируется клипсой.

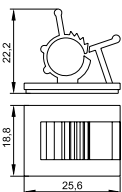
Температура эксплуатации: от –10 до +65 °С.

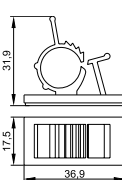
		Наименование	Цвет	Кол-во в упак., шт.	Артикул
		Клипса самоклеящаяся КС-1	черный	24	УНР41-1-К02
		Клипса самоклеящаяся КС-3	черный	12	УНР41-3-К02
		Клипса самоклеящаяся КС-5	черный	24	УНР41-5-К02
		Клипса самоклеящаяся КС-10	черный	24	УНР40-D10-K02
		Клипса самоклеящаяся КС-15	черный	24	УНР40-D15-K02

Спираль монтажная СМ

Предназначена для объединения электрических кабелей в трассы, вязки в жгуты, разводки проводов, а также защиты кабелей от трения и механических повреждений. Спираль позволяет аккуратно и надежно скреплять проводку внутри кабельных каналов, металлических лотков и распределительных шкафов. Спираль монтажная типа СМ производится из полиэтилена высокого давления с добавлением компонентов, препятствующих горению.

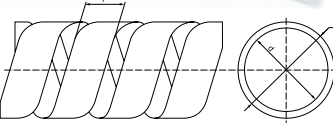
	Наименование	D, мм	d, мм	P, мм	Диаметр обвязываемого жгута, мм	Кол-во в упак., м	Артикул
	Спираль монтажная СМ-06-04	6	4	7,0	4–50	10	USWB-D06-10
	Спираль монтажная СМ-08-06	8	6	10,8	6–60	10	USWB-D08-10
	Спираль монтажная СМ-10-7,5	10	7,5	11,4	7,5–60	10	USWB-D10-10
	Спираль монтажная СМ-12-09	12	9	13,9	9–65	10	USWB-D12-10
	Спираль монтажная СМ-15-12	15	12	15,0	12–75	10	USWB-D15-10
	Спираль монтажная СМ-19-15	19	15	18,2	15–100	10	USWB-D19-10
	Спираль монтажная СМ-24-20	24	20	19,6	20–130	10	USWB-D24-10

Бандаж кабельный с ключом БК

Аналогично спирали монтажной (оплетки) предназначен для быстрой организации (бандажирования) и защиты от трения и механических повреждений пучков кабелей и проводов в соединительных коммуникациях всех типов. Ключ в комплекте используется для быстрого монтажа бандажа одним движением. Кабельный бандаж позволяет аккуратно и надежно скреплять проводку внутри кабельных каналов, металлических лотков и распределительных шкафов. Материал: полиэтилен, температура эксплуатации: от -35 до +75 °С, температура монтажа: от 0 до +60 °С.



Наименование	Диаметр охвата, мм	Кол-во в упак., шт.	Артикул
Бандаж кабельный БК 15мм с ключом	13-20	2	USWBK-D15-20
Бандаж кабельный БК 20мм с ключом	18-25	2	USWBK-D20-20
Бандаж кабельный БК 25мм с ключом	23-30	2	USWBK-D25-20
Бандаж кабельный БК 30мм с ключом	28-35	2	USWBK-D30-20

Термоусаживаемые материалы

Термоусадочные трубки ТТУ

Тонкие термоусадочные трубки из полиэтилена не содержат галогенов и обладают свойством подавления горения. Изделия обладают хорошими электрическими и механическими параметрами, применяются в качестве изолирующих и уплотняющих материалов. Надетые в растянутом состоянии на различные предметы, при подогреве они уменьшаются в размерах, обтягивая предметы, принимая их наружную форму.

Трубки термоусаживаемые ТТУ 2:1 (в рулонах)



Наименование	До усадки		После усадки		Длина в упак., м/рол.	Цвет	Артикул
	D, мм	S, мм	D1, мм	S1, мм			
Термоусадочная трубка ТТУ 6/3	6	0,35	3	0,55	100	белая	UDRS-D6-100-K01
						желтая	UDRS-D6-100-K05
						желто-зеленая	UDRS-D6-100-K52
						зеленая	UDRS-D6-100-K06
						красная	UDRS-D6-100-K04
						синяя	UDRS-D6-100-K07
Термоусадочная трубка ТТУ 8/4	8	0,35	4	0,55	100	белая	UDRS-D8-100-K01
						желтая	UDRS-D8-100-K05
						желто-зеленая	UDRS-D8-100-K52
						зеленая	UDRS-D8-100-K06
						красная	UDRS-D8-100-K04
						синяя	UDRS-D8-100-K07
Термоусадочная трубка ТТУ 10/5	10	0,35	5	0,6	100	белая	UDRS-D10-100-K01
						желтая	UDRS-D10-100-K05
						желто-зеленая	UDRS-D10-100-K52
						зеленая	UDRS-D10-100-K06
						красная	UDRS-D10-100-K04
						синяя	UDRS-D10-100-K07
Термоусадочная трубка ТТУ 12/6	12	0,35	6	0,7	100	белая	UDRS-D12-100-K01
						желтая	UDRS-D12-100-K05
						желто-зеленая	UDRS-D12-100-K52
						зеленая	UDRS-D12-100-K06
						красная	UDRS-D12-100-K04
						синяя	UDRS-D12-100-K07
Термоусадочная трубка ТТУ 14/7	14	0,35	7	0,7	100	белая	UDRS-D14-100-K01
						желтая	UDRS-D14-100-K05
						желто-зеленая	UDRS-D14-100-K52
						зеленая	UDRS-D14-100-K06
						красная	UDRS-D14-100-K04
						синяя	UDRS-D14-100-K07
Термоусадочная трубка ТТУ 16/8	16	0,35	8	0,7	100	белая	UDRS-D16-100-K01
						желтая	UDRS-D16-100-K05
						желто-зеленая	UDRS-D16-100-K52
						зеленая	UDRS-D16-100-K06
						красная	UDRS-D16-100-K04
						синяя	UDRS-D16-100-K07
Термоусадочная трубка ТТУ 18/9	18	0,4	9	0,8	100	белая	UDRS-D18-100-K01
						желтая	UDRS-D18-100-K05
						желто-зеленая	UDRS-D18-100-K52
						зеленая	UDRS-D18-100-K06
						красная	UDRS-D18-100-K04
						синяя	UDRS-D18-100-K07
Термоусадочная трубка ТТУ 20/10	20	0,4	10	0,8	100	белая	UDRS-D20-100-K01
						желтая	UDRS-D20-100-K05
						желто-зеленая	UDRS-D20-100-K52
						зеленая	UDRS-D20-100-K06
						красная	UDRS-D20-100-K04
						синяя	UDRS-D20-100-K07

Технические характеристики

Минимальное уплотнение перед разрывом, %	200
Минимальная радиальная усадка, %	50
Диапазон рабочих температур, °С	-55 ÷ 105
Температура усадки, °С	+84 ÷ +120
Минимальная электрическая прочность, кВ/мм	20
Минимальное удельное электрическое сопротивление, Ом/см	10 ¹⁴
Диэлектрическая постоянная	< 2,5
Удельная плотность, г/см ³	0,95
Усадка продольная, %	≤ 10
Минимальная прочность на растяжение, МПа	10

Наименование	До усадки		После усадки		Длина в упак., м/рол.	Цвет	Артикул
	D, мм	S, мм	D1, мм	S1, мм			
Термоусадочная трубка ТТУ 14/7	14	0,35	7	0,7	100	белая	UDRS-D14-100-K01
						желтая	UDRS-D14-100-K05
						желто-зеленая	UDRS-D14-100-K52
						зеленая	UDRS-D14-100-K06
						красная	UDRS-D14-100-K04
						синяя	UDRS-D14-100-K07
Термоусадочная трубка ТТУ 16/8	16	0,35	8	0,7	100	белая	UDRS-D16-100-K01
						желтая	UDRS-D16-100-K05
						желто-зеленая	UDRS-D16-100-K52
						зеленая	UDRS-D16-100-K06
						красная	UDRS-D16-100-K04
						синяя	UDRS-D16-100-K07
Термоусадочная трубка ТТУ 18/9	18	0,4	9	0,8	100	белая	UDRS-D18-100-K01
						желтая	UDRS-D18-100-K05
						желто-зеленая	UDRS-D18-100-K52
						зеленая	UDRS-D18-100-K06
						красная	UDRS-D18-100-K04
						синяя	UDRS-D18-100-K07
Термоусадочная трубка ТТУ 20/10	20	0,4	10	0,8	100	белая	UDRS-D20-100-K01
						желтая	UDRS-D20-100-K05
						желто-зеленая	UDRS-D20-100-K52
						зеленая	UDRS-D20-100-K06
						красная	UDRS-D20-100-K04
						синяя	UDRS-D20-100-K07

Наименование	До усадки		После усадки		Длина в упак., м/рол.	Цвет	Артикул	Наименование	До усадки		После усадки		Длина в упак., м/рол.	Цвет	Артикул
	D, мм	S, мм	D1, мм	S1, мм					D, мм	S, мм	D1, мм	S1, мм			
Термо-усадочная трубка ТТУ 20/10	20	0,5	10	0,9	100	белая	UDRS-D20-100-K01	Термо-усадочная трубка ТТУ 35/17,5	35	0,5	17,5	1	50	белая	UDRS-D35-50-K01
						желтая	UDRS-D20-100-K05		желтая	UDRS-D35-50-K05					
						желто-зеленая	UDRS-D20-100-K52		желто-зеленая	UDRS-D35-50-K52					
						зеленая	UDRS-D20-100-K06		зеленая	UDRS-D35-50-K06					
						красная	UDRS-D20-100-K04		красная	UDRS-D35-50-K04					
						синяя	UDRS-D20-100-K07		синяя	UDRS-D35-50-K07					
Термо-усадочная трубка ТТУ 22/11	22	0,5	11	0,9	100	белая	UDRS-D22-100-K01	Термо-усадочная трубка ТТУ 40/20	40	0,5	20	1	50	белая	UDRS-D40-50-K01
						желтая	UDRS-D22-100-K05		желтая	UDRS-D40-50-K05					
						желто-зеленая	UDRS-D22-100-K52		желто-зеленая	UDRS-D40-50-K52					
						зеленая	UDRS-D22-100-K06		зеленая	UDRS-D40-50-K06					
						красная	UDRS-D22-100-K04		красная	UDRS-D40-50-K04					
						синяя	UDRS-D22-100-K07		синяя	UDRS-D40-50-K07					
Термо-усадочная трубка ТТУ 25/12,5	25	0,5	12,5	0,9	50	белая	UDRS-D25-50-K01	Термо-усадочная трубка ТТУ 45/22,5	45	0,5	22,5	1	25	белая	UDRS-D45-25-K01
						желтая	UDRS-D25-50-K05		желтая	UDRS-D45-25-K05					
						желто-зеленая	UDRS-D25-50-K52		желто-зеленая	UDRS-D45-25-K52					
						зеленая	UDRS-D25-50-K06		зеленая	UDRS-D45-25-K06					
						красная	UDRS-D25-50-K04		красная	UDRS-D45-25-K04					
						синяя	UDRS-D25-50-K07		синяя	UDRS-D45-25-K07					
Термо-усадочная трубка ТТУ 28/14	28	0,5	14	0,9	50	белая	UDRS-D28-50-K01	Термо-усадочная трубка ТТУ 50/25	50	0,5	25	1	25	белая	UDRS-D50-25-K01
						желтая	UDRS-D28-50-K05		желтая	UDRS-D50-25-K05					
						желто-зеленая	UDRS-D28-50-K52		желто-зеленая	UDRS-D50-25-K52					
						зеленая	UDRS-D28-50-K06		зеленая	UDRS-D50-25-K06					
						красная	UDRS-D28-50-K04		красная	UDRS-D50-25-K04					
						синяя	UDRS-D28-50-K07		синяя	UDRS-D50-25-K07					
Термо-усадочная трубка ТТУ 30/15	30	0,5	15	1	50	белая	UDRS-D30-50-K01	Термо-усадочная трубка ТТУ 60/30	60	0,5	30	1	25	белая	UDRS-D60-25-K01
						желтая	UDRS-D30-50-K05		желтая	UDRS-D60-25-K05					
						желто-зеленая	UDRS-D30-50-K52		желто-зеленая	UDRS-D60-25-K52					
						зеленая	UDRS-D30-50-K06		зеленая	UDRS-D60-25-K06					
						красная	UDRS-D30-50-K04		красная	UDRS-D60-25-K04					
						синяя	UDRS-D30-50-K07		синяя	UDRS-D60-25-K07					
				черная	UDRS-D30-50-K02	черная	UDRS-D60-25-K02								

Трубки термоусаживаемые ТТУ 2:1 (в отрезках по 1 метру)



Наименование	До усадки		После усадки		Кол-во в упак., м	Цвет	Артикул	Наименование	До усадки		После усадки		Кол-во в упак., м	Цвет	Артикул
	D, мм	S, мм	D1, мм	S1, мм					D, мм	S, мм	D1, мм	S1, мм			
Термо-усадочная трубка ТТУ 1/0,5	1	0,2	0,5	0,4	200	белая	UDRS-D1-1-K01	Термо-усадочная трубка ТТУ 10/5	10	0,35	5	0,6	50	белая	UDRS-D10-1-K01
						желтая	UDRS-D1-1-K05		желтая	UDRS-D10-1-K05					
						желто-зеленая	UDRS-D1-1-K52		желто-зеленая	UDRS-D10-1-K52					
						зеленая	UDRS-D1-1-K06		зеленая	UDRS-D10-1-K06					
						красная	UDRS-D1-1-K04		красная	UDRS-D10-1-K04					
						синяя	UDRS-D1-1-K07		синяя	UDRS-D10-1-K07					
				черная	UDRS-D1-1-K02	черная	UDRS-D10-1-K02								

Наименование	До усадки		После усадки		Кол-во в упак., М	Цвет	Артикул	Наименование	До усадки		После усадки		Кол-во в упак., М	Цвет	Артикул
	D, мм	S, мм	D1, мм	S1, мм					D, мм	S, мм	D1, мм	S1, мм			
Термо-усадочная трубка ПТУ 12/6	12	0,35	6	0,7	50	белая	UDRS-D12-1-K01	Термо-усадочная трубка ПТУ 28/14	28	0,5	14	0,9	25	белая	UDRS-D28-1-K01
						желтая	UDRS-D12-1-K05							желтая	UDRS-D28-1-K05
						желто-зеленая	UDRS-D12-1-K52							желто-зеленая	UDRS-D28-1-K52
						зеленая	UDRS-D12-1-K06							зеленая	UDRS-D28-1-K06
						красная	UDRS-D12-1-K04							красная	UDRS-D28-1-K04
						синяя	UDRS-D12-1-K07							синяя	UDRS-D28-1-K07
черная	UDRS-D12-1-K02	черная	UDRS-D28-1-K02												
Термо-усадочная трубка ПТУ 14/7	14	0,35	7	0,7	50	белая	UDRS-D14-1-K01	Термо-усадочная трубка ПТУ 3/1,5	3	0,25	1,5	0,45	200	белая	UDRS-D3-1-K01
						желтая	UDRS-D14-1-K05							желтая	UDRS-D3-1-K05
						желто-зеленая	UDRS-D14-1-K52							желто-зеленая	UDRS-D3-1-K52
						зеленая	UDRS-D14-1-K06							зеленая	UDRS-D3-1-K06
						красная	UDRS-D14-1-K04							красная	UDRS-D3-1-K04
						синяя	UDRS-D14-1-K07							синяя	UDRS-D3-1-K07
черная	UDRS-D14-1-K02	черная	UDRS-D3-1-K02												
Термо-усадочная трубка ПТУ 16/8	16	0,35	8	0,7	50	белая	UDRS-D16-1-K01	Термо-усадочная трубка ПТУ 30/15	30	0,5	15	1,0	25	белая	UDRS-D30-1-K01
						желтая	UDRS-D16-1-K05							желтая	UDRS-D30-1-K05
						желто-зеленая	UDRS-D16-1-K52							желто-зеленая	UDRS-D30-1-K52
						зеленая	UDRS-D16-1-K06							зеленая	UDRS-D30-1-K06
						красная	UDRS-D16-1-K04							красная	UDRS-D30-1-K04
						синяя	UDRS-D16-1-K07							синяя	UDRS-D30-1-K07
черная	UDRS-D16-1-K02	черная	UDRS-D30-1-K02												
Термо-усадочная трубка ПТУ 18/9	18	0,4	9	0,8	50	белая	UDRS-D18-1-K01	Термо-усадочная трубка ПТУ 35/17,5	35	0,5	17,5	1,0	25	белая	UDRS-D35-1-K01
						желтая	UDRS-D18-1-K05							желтая	UDRS-D35-1-K05
						желто-зеленая	UDRS-D18-1-K52							желто-зеленая	UDRS-D35-1-K52
						зеленая	UDRS-D18-1-K06							зеленая	UDRS-D35-1-K06
						красная	UDRS-D18-1-K04							красная	UDRS-D35-1-K04
						синяя	UDRS-D18-1-K07							синяя	UDRS-D35-1-K07
черная	UDRS-D18-1-K02	черная	UDRS-D35-1-K02												
Термо-усадочная трубка ПТУ 2/1	2	0,25	1	0,45	200	белая	UDRS-D2-1-K01	Термо-усадочная трубка ПТУ 4/2	4	0,25	2	0,45	100	белая	UDRS-D4-1-K01
						желтая	UDRS-D2-1-K05							желтая	UDRS-D4-1-K05
						желто-зеленая	UDRS-D2-1-K52							желто-зеленая	UDRS-D4-1-K52
						зеленая	UDRS-D2-1-K06							зеленая	UDRS-D4-1-K06
						красная	UDRS-D2-1-K04							красная	UDRS-D4-1-K04
						синяя	UDRS-D2-1-K07							синяя	UDRS-D4-1-K07
черная	UDRS-D2-1-K02	черная	UDRS-D4-1-K02												
Термо-усадочная трубка ПТУ 20/10	20	0,5	10	0,9	50	белая	UDRS-D20-1-K01	Термо-усадочная трубка ПТУ 40/20	40	0,5	20	1,0	25	белая	UDRS-D40-1-K01
						желтая	UDRS-D20-1-K05							желтая	UDRS-D40-1-K05
						желто-зеленая	UDRS-D20-1-K52							желто-зеленая	UDRS-D40-1-K52
						зеленая	UDRS-D20-1-K06							зеленая	UDRS-D40-1-K06
						красная	UDRS-D20-1-K04							красная	UDRS-D40-1-K04
						синяя	UDRS-D20-1-K07							синяя	UDRS-D40-1-K07
черная	UDRS-D20-1-K02	черная	UDRS-D40-1-K02												
Термо-усадочная трубка ПТУ 22/11	22	0,5	11	0,9	50	белая	UDRS-D22-1-K01	Термо-усадочная трубка ПТУ 45/22,5	45	0,5	22,5	1,0	20	белая	UDRS-D45-1-K01
						желтая	UDRS-D22-1-K05							желтая	UDRS-D45-1-K05
						желто-зеленая	UDRS-D22-1-K52							желто-зеленая	UDRS-D45-1-K52
						зеленая	UDRS-D22-1-K06							зеленая	UDRS-D45-1-K06
						красная	UDRS-D22-1-K04							красная	UDRS-D45-1-K04
						синяя	UDRS-D22-1-K07							синяя	UDRS-D45-1-K07
черная	UDRS-D22-1-K02	черная	UDRS-D45-1-K02												
Термо-усадочная трубка ПТУ 25/12,5	25	0,5	12,5	0,9	50	белая	UDRS-D25-1-K01	Термо-усадочная трубка ПТУ 5/2,5	5	0,35	2,5	0,55	50	белая	UDRS-D5-1-K01
						желтая	UDRS-D25-1-K05							желтая	UDRS-D5-1-K05
						желто-зеленая	UDRS-D25-1-K52							желто-зеленая	UDRS-D5-1-K52
						зеленая	UDRS-D25-1-K06							зеленая	UDRS-D5-1-K06
						красная	UDRS-D25-1-K04							красная	UDRS-D5-1-K04
						синяя	UDRS-D25-1-K07							синяя	UDRS-D5-1-K07
черная	UDRS-D25-1-K02	черная	UDRS-D5-1-K02												

Наименование	До усадки		После усадки		Кол-во в упак., м	Цвет	Артикул	Наименование	До усадки		После усадки		Кол-во в упак., м	Цвет	Артикул
	D, мм	S, мм	D1, мм	S1, мм					D, мм	S, мм	D1, мм	S1, мм			
Термоусадочная трубка ТТУ 50/25	50	0,5	25	1,0	20	белая	UDRS-D50-1-K01	Термоусадочная трубка ТТУ 60/30	60	0,6	30	1,2	10	белая	UDRS-D60-1-K01
						желтая	UDRS-D50-1-K05							желтая	UDRS-D60-1-K05
						желто-зеленая	UDRS-D50-1-K52							желто-зеленая	UDRS-D60-1-K52
						зеленая	UDRS-D50-1-K06							зеленая	UDRS-D60-1-K06
						красная	UDRS-D50-1-K04							красная	UDRS-D60-1-K04
						синяя	UDRS-D50-1-K07							синяя	UDRS-D60-1-K07
						черная	UDRS-D50-1-K02							черная	UDRS-D60-1-K02
Термоусадочная трубка ТТУ 6/3	6	0,35	3	0,55	50	белая	UDRS-D6-1-K01	Термоусадочная трубка ТТУ 8/4	8	0,35	4	0,55	50	белая	UDRS-D8-1-K01
						желтая	UDRS-D6-1-K05							желтая	UDRS-D8-1-K05
						желто-зеленая	UDRS-D6-1-K52							желто-зеленая	UDRS-D8-1-K52
						зеленая	UDRS-D6-1-K06							зеленая	UDRS-D8-1-K06
						красная	UDRS-D6-1-K04							красная	UDRS-D8-1-K04
						синяя	UDRS-D6-1-K07							синяя	UDRS-D8-1-K07
						черная	UDRS-D6-1-K02							черная	UDRS-D8-1-K02

Трубки термоусаживаемые ТТУ 2:1 прозрачные (в отрезках по 1 метру)



Наименование	До усадки		После усадки		Кол-во в упак., м	Артикул	Наименование	До усадки		После усадки		Кол-во в упак., м	Артикул
	D, мм	S, мм	D1, мм	S1, мм				D, мм	S, мм	D1, мм	S1, мм		
ТТУ 1/0,5 прозрачная	1	0,5	0,32	200	UDRS-D1-1-K00	ТТУ 8/4 прозрачная	8	4	0,6	50	UDRS-D8-1-K00		
ТТУ 1,5/0,75 прозрачная	1,5	0,75	0,35	200	UDRS-D15-1-K00	ТТУ 10/5 прозрачная	10	5	0,6	50	UDRS-D10-1-K00		
ТТУ 2/1 прозрачная	2	1	0,38	200	UDRS-D2-1-K00	ТТУ 12/6 прозрачная	12	6	0,65	50	UDRS-D12-1-K00		
ТТУ 3/1,5 прозрачная	3	1,5	0,42	100	UDRS-D3-1-K00	ТТУ 14/7 прозрачная	14	7	0,7	50	UDRS-D14-1-K00		
ТТУ 4/2 прозрачная	4	2	0,55	100	UDRS-D4-1-K00	ТТУ 16/8 прозрачная	16	8	0,8	50	UDRS-D16-1-K00		
ТТУ 5/2,5 прозрачная	5	2,5	0,55	50	UDRS-D5-1-K00	ТТУ 18/9 прозрачная	18	9	0,8	50	UDRS-D18-1-K00		
ТТУ 6/3 прозрачная	6	3	0,6	50	UDRS-D6-1-K00	ТТУ 20/10 прозрачная	20	10	0,9	25	UDRS-D20-1-K00		
						ТТУ 22/11 прозрачная	22	11	0,9	25	UDRS-D22-1-K00		
						ТТУ 25/12,5 прозрачная	25	12,5	0,95	25	UDRS-D25-1-K00		
						ТТУ 28/14 прозрачная	28	14	1	25	UDRS-D28-1-K00		

Трубки термоусаживаемые ТТУ 2:1 (в наборах)



Наименование	До усадки		После усадки		Длина, см	Кол-во в упак., шт.	Цвет	Артикул
	D, мм	S, мм	D1, мм	S1, мм				
Набор ТТУ 2/1, 4/2, 6/3, 8/4 (Ж, С, К, Ч, Б)	2	0,25	1	0,45	8	20	желтая (4 шт.) синяя (4 шт.) красная (4 шт.) черная (4 шт.) белая (4 шт.)	UDRS-D2-D8-10-2
	4	0,25	2	0,45				
	6	0,35	3	0,55				
	8	0,35	4	0,55				
Набор ТТУ 2/1, 4/2, 6/3, 8/4 (ЖЗ, С, К, Ч, К, Б)	2	0,25	1	0,45	8	20	желто-зеленая (4 шт.) синяя (4 шт.) красная (4 шт.) черная (4 шт.) белая (4 шт.)	UDRS-D2-D8-10-1
	4	0,25	2	0,45				
	6	0,35	3	0,55				
	8	0,35	4	0,55				
Набор ТТУ 2/1, 4/2, 6/3, 8/4 (З, С, К, Ч, Б)	2	0,25	1	0,45	8	20	зеленая (4 шт.) синяя (4 шт.) красная (4 шт.) черная (4 шт.) белая (4 шт.)	UDRS-D2-D8-10-3
	4	0,25	2	0,45				
	6	0,35	3	0,55				
	8	0,35	4	0,55				
Набор ТТУ 8/4, 10/5, 12/6, 14/7 (Ж, С, К, Ч, Б)	8	0,35	4	0,55	8	20	желтая (4 шт.) синяя (4 шт.) красная (4 шт.) черная (4 шт.) белая (4 шт.)	UDRS-D8-D14-10-2
	10	0,35	5	0,6				
	12	0,35	6	0,7				
	14	0,35	7	0,7				
Набор ТТУ 8/4, 10/5, 12/6, 14/7 (ЖЗ, С, К, Ч, Б)	8	0,35	4	0,55	8	20	желто-зеленая (4 шт.) синяя (4 шт.) красная (4 шт.) черная (4 шт.) белая (4 шт.)	UDRS-D8-D14-10-1
	10	0,35	5	0,6				
	12	0,35	6	0,7				
	14	0,35	7	0,7				

Наименование	До усадки		После усадки		Длина, см	Кол-во в упак., шт.	Цвет	Артикул
	D, мм	S, мм	D1, мм	S1, мм				
 Набор ТПУ 8/4, 10/5, 12/6, 14/7 (З, С, К, Ч, Б)	8	0,35	4	0,55	8	20	желтая (4 шт.) синяя (4 шт.) красная (4 шт.) черная (4 шт.) белая (4 шт.)	UDRS-D2-D8-10-3
	10	0,35	5	0,6				
	12	0,35	6	0,7				
	14	0,35	7	0,7				
Набор ТПУ 4/2 (4xЧ, 2xБ, К, С, Ж, З)	4	0,25	2	0,45	10	10	черная (4 шт.) белая (2 шт.) красная (1 шт.) синяя (1 шт.) желтая (1шт.) зеленая (1 шт.)	UDRS-D2-D4-10-10
Набор ТПУ 6/3 (4xЧ, 2xБ, К, С, Ж, З)	6	0,35	3	0,55	10	10	черная (4 шт.) белая (2 шт.) красная (1 шт.) синяя (1 шт.) желтая (1шт.) зеленая (1 шт.)	UDRS-D3-D6-10-10
Набор ТПУ 8/4 (4xЧ, 2xБ, К, С, Ж, З)	8	0,35	4	0,55	10	10	черная (4 шт.) белая (2 шт.) красная (1 шт.) синяя (1 шт.) желтая (1шт.) зеленая (1 шт.)	UDRS-D4-D8-10-10

Маркеры кабельные

Маркеры кабельные МК

Маркеры серии МК выполнены из эластичного негорючего поливинилхлорида с отверстием для проводника.

Маркеры серии МК необходимо заранее надеть на проводник, перед тем как его оконцевать или осуществить соединение.



Рабочая температура, °С	-40 ÷ +85
Цвет	желтый, черный
Форма сечения	круг
Сечение, мм ²	1,5; 2,5; 4; 6; 10
Маркировка цифры	от 0 до 9, N, A, B, C

Наименование	Сечение проводника, мм ²	Кол-во в упак., шт.	Артикул	Наименование	Сечение проводника, мм ²	Кол-во в упак., шт.	Артикул
МК0 - 1,5мм символ «0»	до 1,5	1000	UMK00-0	МК2 - 4мм символ «7»	2,0-4,0	500	UMK20-7
МК0 - 1,5мм символ «1»	до 1,5	1000	UMK00-1	МК2 - 4мм символ «8»	2,0-4,0	500	UMK20-8
МК0 - 1,5мм символ «2»	до 1,5	1000	UMK00-2	МК2 - 4мм символ «9»	2,0-4,0	500	UMK20-9
МК0 - 1,5мм символ «3»	до 1,5	1000	UMK00-3	МК2 - 4мм символ «N»	2,0-4,0	500	UMK20-N
МК0 - 1,5мм символ «4»	до 1,5	1000	UMK00-4	МК2 - 4мм символ «A»	2,0-4,0	500	UMK20-A
МК0 - 1,5мм символ «5»	до 1,5	1000	UMK00-5	МК2 - 4мм символ «B»	2,0-4,0	500	UMK20-B
МК0 - 1,5мм символ «6»	до 1,5	1000	UMK00-6	МК2 - 4мм символ «C»	2,0-4,0	500	UMK20-C
МК0 - 1,5мм символ «7»	до 1,5	1000	UMK00-7	МК3 - 6мм символ «0»	3,0-6,0	350	UMK30-0
МК0 - 1,5мм символ «8»	до 1,5	1000	UMK00-8	МК3 - 6мм символ «1»	3,0-6,0	350	UMK30-1
МК0 - 1,5мм символ «9»	до 1,5	1000	UMK00-9	МК3 - 6мм символ «2»	3,0-6,0	350	UMK30-2
МК0 - 1,5мм символ «N»	до 1,5	1000	UMK00-N	МК3 - 6мм символ «3»	3,0-6,0	350	UMK30-3
МК0 - 1,5мм символ «A»	до 1,5	1000	UMK00-A	МК3 - 6мм символ «4»	3,0-6,0	350	UMK30-4
МК0 - 1,5мм символ «B»	до 1,5	1000	UMK00-B	МК3 - 6мм символ «5»	3,0-6,0	350	UMK30-5
МК0 - 1,5мм символ «C»	до 1,5	1000	UMK00-C	МК3 - 6мм символ «6»	3,0-6,0	350	UMK30-6
МК1 - 2,5мм символ «0»	1,0-2,5	1000	UMK10-0	МК3 - 6мм символ «7»	3,0-6,0	350	UMK30-7
МК1 - 2,5мм символ «1»	1,0-2,5	1000	UMK10-1	МК3 - 6мм символ «8»	3,0-6,0	350	UMK30-8
МК1 - 2,5мм символ «2»	1,0-2,5	1000	UMK10-2	МК3 - 6мм символ «9»	3,0-6,0	350	UMK30-9
МК1 - 2,5мм символ «3»	1,0-2,5	1000	UMK10-3	МК3 - 6мм символ «N»	3,0-6,0	350	UMK30-N
МК1 - 2,5мм символ «4»	1,0-2,5	1000	UMK10-4	МК3 - 6мм символ «A»	3,0-6,0	350	UMK30-A
МК1 - 2,5мм символ «5»	1,0-2,5	1000	UMK10-5	МК3 - 6мм символ «B»	3,0-6,0	350	UMK30-B
МК1 - 2,5мм символ «6»	1,0-2,5	1000	UMK10-6	МК3 - 6мм символ «C»	3,0-6,0	350	UMK30-C
МК1 - 2,5мм символ «7»	1,0-2,5	1000	UMK10-7	МК3 - 10мм символ «0»	3,0-10,0	180	UMK40-0
МК1 - 2,5мм символ «8»	1,0-2,5	1000	UMK10-8	МК3 - 10мм символ «1»	3,0-10,0	180	UMK40-1
МК1 - 2,5мм символ «9»	1,0-2,5	1000	UMK10-9	МК3 - 10мм символ «2»	3,0-10,0	180	UMK40-2
МК1 - 2,5мм символ «N»	1,0-2,5	1000	UMK10-N	МК3 - 10мм символ «3»	3,0-10,0	180	UMK40-3
МК1 - 2,5мм символ «A»	1,0-2,5	1000	UMK10-A	МК3 - 10мм символ «4»	3,0-10,0	180	UMK40-4
МК1 - 2,5мм символ «B»	1,0-2,5	1000	UMK10-B	МК3 - 10мм символ «5»	3,0-10,0	180	UMK40-5
МК1 - 2,5мм символ «C»	1,0-2,5	1000	UMK10-C	МК3 - 10мм символ «6»	3,0-10,0	180	UMK40-6
МК2 - 4мм символ «0»	2,0-4,0	500	UMK20-0	МК3 - 10мм символ «7»	3,0-10,0	180	UMK40-7
МК2 - 4мм символ «1»	2,0-4,0	500	UMK20-1	МК3 - 10мм символ «8»	3,0-10,0	180	UMK40-8
МК2 - 4мм символ «2»	2,0-4,0	500	UMK20-2	МК3 - 10мм символ «9»	3,0-10,0	180	UMK40-9
МК2 - 4мм символ «3»	2,0-4,0	500	UMK20-3	МК3 - 10мм символ «N»	3,0-10,0	180	UMK40-N
МК2 - 4мм символ «4»	2,0-4,0	500	UMK20-4	МК3 - 10мм символ «A»	3,0-10,0	180	UMK40-A
МК2 - 4мм символ «5»	2,0-4,0	500	UMK20-5	МК3 - 10мм символ «B»	3,0-10,0	180	UMK40-B
МК2 - 4мм символ «6»	2,0-4,0	500	UMK20-6	МК3 - 10мм символ «C»	3,0-10,0	180	UMK40-C

Маркеры кабельные МКН



Маркеры серии МКН могут быть установлены во время монтажа проводки, в том числе после оконцевания и соединения проводника. Имеющиеся пазы позволяют маркировать проводку длинными надписями. Маркеры МКН в процессе эксплуатации устойчивы к воздействию температуры в диапазоне от минус 30 до плюс 70 °С. Монтаж маркеров МКН должен осуществляться в диапазоне рабочих температур от минус 10±2 °С до плюс 50±2 °С.

Наименование	Сечение проводника, мм ²	Диаметр мм	Кол-во в упак., шт.	Артикул	Наименование	Сечение проводника, мм ²	Диаметр проводника, мм	Кол-во в упак., шт.	Артикул
МКН комплект цифр «0-9»	1,5	3-3,7	10x15	UMK01-02-09	МКН-»7» фиолетовый	1,5	3-3,7	1500	UMK01-02-7
МКН комплект цифр «0-9»	2,5	3,9-4,3	10x10	UMK02-02-09	МКН-»7» фиолетовый	2,5	3,9-4,3	1000	UMK02-02-7
МКН комплект цифр «0-9»	4	4,0-6,0	10x10	UMK04-02-09	МКН-»7» фиолетовый	4	4,0-6,0	1000	UMK04-02-7
МКН комплект цифр «0-9»	6	6,0-10,0	10x10	UMK06-02-09	МКН-»7» фиолетовый	6	6,0-10,0	1000	UMK06-02-7
МКН-»0» черный	1,5	3-3,7	1500	UMK01-02-0	МКН-»8» серый	1,5	3-3,7	1500	UMK01-02-8
МКН-»0» черный	2,5	3,9-4,3	1000	UMK02-02-0	МКН-»8» серый	2,5	3,9-4,3	1000	UMK02-02-8
МКН-»0» черный	4	4,0-6,0	1000	UMK04-02-0	МКН-»8» серый	4	4,0-6,0	1000	UMK04-02-8
МКН-»0» черный	6	6,0-10,0	1000	UMK06-02-0	МКН-»8» серый	6	6,0-10,0	1000	UMK06-02-8
МКН-»1» коричневый	1,5	3-3,7	1500	UMK01-02-1	МКН-»9» белый	1,5	3-3,7	1500	UMK01-02-9
МКН-»1» коричневый	2,5	3,9-4,3	1000	UMK02-02-1	МКН-»9» белый	2,5	3,9-4,3	1000	UMK02-02-9
МКН-»1» коричневый	4	4,0-6,0	1000	UMK04-02-1	МКН-»9» белый	4	4,0-6,0	1000	UMK04-02-9
МКН-»1» коричневый	6	6,0-10,0	1000	UMK06-02-1	МКН-»9» белый	6	6,0-10,0	1000	UMK06-02-9
МКН-»2» красный	1,5	3-3,7	1500	UMK01-02-2	МКН-»А» желтый	1,5	3-3,7	1500	UMK01-02-A
МКН-»2» красный	2,5	3,9-4,3	1000	UMK02-02-2	МКН-»А» желтый	2,5	3,9-4,3	1000	UMK02-02-A
МКН-»2» красный	4	4,0-6,0	1000	UMK04-02-2	МКН-»А» желтый	4	4,0-6,0	1000	UMK04-02-A
МКН-»2» красный	6	6,0-10,0	1000	UMK06-02-2	МКН-»А» желтый	6	6,0-10,0	1000	UMK06-02-A
МКН-»3» оранжевый	1,5	3-3,7	1500	UMK01-02-3	МКН-»В» желтый	1,5	3-3,7	1500	UMK01-02-B
МКН-»3» оранжевый	2,5	3,9-4,3	1000	UMK02-02-3	МКН-»В» желтый	2,5	3,9-4,3	1000	UMK02-02-B
МКН-»3» оранжевый	4	4,0-6,0	1000	UMK04-02-3	МКН-»В» желтый	4	4,0-6,0	1000	UMK04-02-B
МКН-»3» оранжевый	6	6,0-10,0	1000	UMK06-02-3	МКН-»В» желтый	6	6,0-10,0	1000	UMK06-02-B
МКН-»4» желтый	1,5	3-3,7	1500	UMK01-02-4	МКН-»С» желтый	1,5	3-3,7	1500	UMK01-02-C
МКН-»4» желтый	2,5	3,9-4,3	1000	UMK02-02-4	МКН-»С» желтый	2,5	3,9-4,3	1000	UMK02-02-C
МКН-»4» желтый	4	4,0-6,0	1000	UMK04-02-4	МКН-»С» желтый	4	4,0-6,0	1000	UMK04-02-C
МКН-»4» желтый	6	6,0-10,0	1000	UMK06-02-4	МКН-»С» желтый	6	6,0-10,0	1000	UMK06-02-C
МКН-»5» зеленый	1,5	3-3,7	1500	UMK01-02-5	МКН-»L» желтый	1,5	3-3,7	1500	UMK01-02-L
МКН-»5» зеленый	2,5	3,9-4,3	1000	UMK02-02-5	МКН-»L» желтый	2,5	3,9-4,3	1000	UMK02-02-L
МКН-»5» зеленый	4	4,0-6,0	1000	UMK04-02-5	МКН-»L» желтый	4	4,0-6,0	1000	UMK04-02-L
МКН-»5» зеленый	6	6,0-10,0	1000	UMK06-02-5	МКН-»L» желтый	6	6,0-10,0	1000	UMK06-02-L
МКН-»6» голубой	1,5	3-3,7	1500	UMK01-02-6	МКН-»N» желтый	1,5	3-3,7	1500	UMK01-02-N
МКН-»6» голубой	2,5	3,9-4,3	1000	UMK02-02-6	МКН-»N» желтый	2,5	3,9-4,3	1000	UMK02-02-N
МКН-»6» голубой	4	4,0-6,0	1000	UMK04-02-6	МКН-»N» желтый	4	4,0-6,0	1000	UMK04-02-N
МКН-»6» голубой	6	6,0-10,0	1000	UMK06-02-6	МКН-»N» желтый	6	6,0-10,0	1000	UMK06-02-N

Бирки кабельные

Маркировочные бирки У-134 предназначены для маркировки и легкой идентификация силовых кабелей напряжением до 1 кВ. Бирка серии У-135 служит для маркировки силового кабеля напряжением свыше 1 кВ. Контрольный кабель маркируется биркой серии У-136. Информация на все бирки может быть нанесена и сохранена не только с помощью нестираемого маркера, но и обычной ручки или карандаша. При желании поверхность бирки может быть с легкостью очищена для последующего нанесения на нее наклеек. Новинки прекрасно зарекомендовали себя в ходе натурных испытаний на морозе.

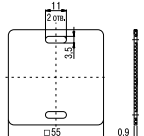

Габаритные размеры	Наименование	Форма	Размер, мм	Применение	Кол-во в упак., шт.	Артикул
 	У-134	квадрат	55×55	Силовой кабель до 1 кВ	100	UZMA-БИК-Y134-S
 	У-135	круг	50	Силовой кабель свыше 1 кВ	100	UZMA-БИК-Y135-R

Габаритные размеры	Наименование	Форма	Размер, мм	Применение	Кол-во в упак., шт.	Артикул
 	У-136	треугольник	55×55×55	Контрольный кабель	100	UZMA-ВІК-Y136-T
 	У-153	квадрат	28×28	Силовой кабель до 1 кВ	250	UZMA-ВІК-Y153-S

НОВИНКА

Изолента

Изоляционные ленты применяются при промышленных, строительных и бытовых работах для электроизоляции.

Изолента торговой марки IEK® изготавливается на основе поливинилхлорида. Используется в качестве изоляционного материала, обеспечивает герметичность, защиту от воздействия влаги, солей, слабых растворителей и т.д.

В ассортименте представлена изолента семи цветов: белая, красная, синяя, желтая, зеленая, черная и желто-зеленая. Длина каждого ролла – 20 метров, ширина – 15 либо 19 мм, толщина – 0,15 либо 0,18 мм.

Новая серия изоленты IEK по большинству своих параметров превосходит требования ГОСТ к изолентам высшего сорта.

Изолента высококачественная



Наименование	Кол-во в трансп. упак., шт.	Артикул
Изолента 0,18×19 мм белая 20 метров	200	UIZ-20-10-K01
Изолента 0,18×19 мм желтая 20 метров	200	UIZ-20-10-K05
Изолента 0,18×19 мм желто-зеленая 20 метров	200	UIZ-20-10-K52
Изолента 0,18×19 мм зеленая 20 метров	200	UIZ-20-10-K06
Изолента 0,18×19 мм красная 20 метров	200	UIZ-20-10-K04
Изолента 0,18×19 мм синяя 20 метров	200	UIZ-20-10-K07
Изолента 0,18×19 мм черная 20 метров	200	UIZ-20-10-K02

Изолента общего применения





Изолента 0,13×15 мм белая 20 метров	200	UIZ-13-10-K01
Изолента 0,13×15 мм желтая 20 метров	200	UIZ-13-10-K05
Изолента 0,13×15 мм желто-зеленая 20 метров	200	UIZ-13-10-K52
Изолента 0,13×15 мм зеленая 20 метров	200	UIZ-13-10-K06
Изолента 0,13×15 мм красная 20 метров	200	UIZ-13-10-K04
Изолента 0,13×15 мм синяя 20 метров	200	UIZ-13-10-K07
Изолента 0,13×15 мм черная 20 метров	200	UIZ-13-10-K02
Изолента 0,13x15 мм белая 10 метров	500	UIZ-13-10-10M-K01
Изолента 0,13x15 мм желтая 10 метров	500	UIZ-13-10-10M-K05
Изолента 0,13x15 мм желто-зеленая 10 метров	500	UIZ-13-10-10M-K52
Изолента 0,13x15 мм зеленая 10 метров	500	UIZ-13-10-10M-K06
Изолента 0,13x15 мм красная 10 метров	500	UIZ-13-10-10M-K04
Изолента 0,13x15 мм синяя 10 метров	500	UIZ-13-10-10M-K07
Изолента 0,13x15 мм черная 10 метров	500	UIZ-13-10-10M-K02

Изолента морозостойкая



НОВИНКА

Изолента 0,15x15мм белая 5 метров	480	EX-IZ10-C15-15-05-K01
Изолента 0,15x15мм желтая 5 метров	480	EX-IZ10-C15-15-05-K05
Изолента 0,15x15мм желто-зеленая 5 метров	480	EX-IZ10-C15-15-05-K52
Изолента 0,15x15мм зеленая 5 метров	480	EX-IZ10-C15-15-05-K06
Изолента 0,15x15мм красная 5 метров	480	EX-IZ10-C15-15-05-K04
Изолента 0,15x15мм серая 5 метров	480	EX-IZ10-C15-15-05-K03
Изолента 0,15x15мм синяя 5 метров	480	EX-IZ10-C15-15-05-K07
Изолента 0,15x15мм черная 5 метров	480	EX-IZ10-C15-15-05-K02
Изолента 0,15x15мм белая 10 метров	250	EX-IZ10-C15-15-10-K01
Изолента 0,15x15мм желтая 10 метров	250	EX-IZ10-C15-15-10-K05
Изолента 0,15x15мм желто-зеленая 10 метров	250	EX-IZ10-C15-15-10-K52
Изолента 0,15x15мм зеленая 10 метров	250	EX-IZ10-C15-15-10-K06
Изолента 0,15x15мм красная 10 метров	250	EX-IZ10-C15-15-10-K04

	Наименование	Кол-во в трансп. упак., шт.	Артикул
	Изолента 0,15x15мм серая 10м	250	EX-IZ10-C15-15-10-K03
	Изолента 0,15x15мм синяя 10м	250	EX-IZ10-C15-15-10-K07
	Изолента 0,15x15мм черная 10м	250	EX-IZ10-C15-15-10-K02
	Изолента 0,15x15мм белая 20м	200	EX-IZ10-C15-15-20-K01
	Изолента 0,15x15мм желтая 20м	200	EX-IZ10-C15-15-20-K05
	Изолента 0,15x15мм желто-зеленая 20м	200	EX-IZ10-C15-15-20-K52
	Изолента 0,15x15мм зеленая 20м	200	EX-IZ10-C15-15-20-K06
	Изолента 0,15x15мм красная 20м	200	EX-IZ10-C15-15-20-K04
	Изолента 0,15x15мм серая 20м	200	EX-IZ10-C15-15-20-K03
	Изолента 0,15x15мм синяя 20м	200	EX-IZ10-C15-15-20-K07
	Изолента 0,15x15мм черная 20м	200	EX-IZ10-C15-15-20-K02
	Изолента 0,15x19 мм желто-зеленая 20м	200	EX-IZ10-C15-19-20-K52
	Изолента 0,15x19мм белая 20м	200	EX-IZ10-C15-19-20-K01
	Изолента 0,15x19мм желтая 20м	200	EX-IZ10-C15-19-20-K05
	Изолента 0,15x19мм зеленая 20м	200	EX-IZ10-C15-19-20-K06
	Изолента 0,15x19мм красная 20м	200	EX-IZ10-C15-19-20-K04
	Изолента 0,15x19мм серая 20м	200	EX-IZ10-C15-19-20-K03
	Изолента 0,15x19мм синяя 20м	200	EX-IZ10-C15-19-20-K07
	Изолента 0,15x19мм черная 20м	200	EX-IZ10-C15-19-20-K02
	Изолента 0,15x19мм белая 25м	160	EX-IZ10-C15-19-25-K01
	Изолента 0,15x19мм желтая 25м	160	EX-IZ10-C15-19-25-K05
	Изолента 0,15x19мм желто-зеленая 25м	160	EX-IZ10-C15-19-25-K52
	Изолента 0,15x19мм зеленая 25м	160	EX-IZ10-C15-19-25-K06
	Изолента 0,15x19мм красная 25м	160	EX-IZ10-C15-19-25-K04
	Изолента 0,15x19мм серая 25м	160	EX-IZ10-C15-19-25-K03
	Изолента 0,15x19мм синяя 25м	160	EX-IZ10-C15-19-25-K07
	Изолента 0,15x19мм черная 25м	160	EX-IZ10-C15-19-25-K02
Изолента в наборе	Изолента 0,15x15мм 5м (7шт/компл)	40	EX-IZ10-C15-15-05-SET



Изолента ХБ

Лента хлопчатобумажная электроизоляционная с липким слоем предназначена для изоляции проводов и кабелей при ремонте и сращивании электрокабелей с неметаллическими оболочками, работающих в статическом состоянии при напряжении до 600 В. Согласно ГОСТ 2162 изолента ХБ относится к типу 1 ШОЛ (односторонняя обычной липкости для широкого применения). Применять данный вид изолент можно в пределах температуры от -30 до $+30$ °С. При этом перед эксплуатацией лента ХБ должна быть выдержана при температуре $+23 \pm 5$ °С не менее 24 часов.

	Наименование	Цвет	Кол-во в групп. упак., шт.	Артикул
	Изолента ХБ 19мм 7 метров	черный	10	UIZ-XB-19-7-K02
	Изолента ХБ 19мм 21 метр	черный	10	UIZ-XB-19-21-K02

Инструменты электромонтажные

Инструмент для опрессовки слаботочных наконечников

Клещи обжимные предназначены для опрессовки основных видов и типоразмеров изолированных наконечников, таких как НВИ, НКИ, РпИп, РпИм, РпИю, РшИп, РшИм, и гильз Е-типа, НГИ-2, НГ. На губки клещей КО-1 и КО-2 нанесена идентификационная цветовая маркировка, соответствующая цвету изолирующей манжеты используемых наконечников: красная, синяя и желтая. Губки клещей типа КО-05Е, КО-06Е и КО-07Е промаркированы значением сечения используемого наконечника или разъема.

Клещи, изготовленные из закаленной стали (толщина 3 мм), имеют храповой механизм, удобные ручки, точно подогнанные матрицы, а также оборудованы специальным приспособлением, позволяющим разблокировать их из любого положения.



Эргономичный дизайн, небольшие размеры и вес, надежность и простота в обращении делают работу с этими клещами не только быстрой и удобной, но и приятной.



Рекомендуем применять наконечники, ответвители, соединители IEK®: НКИ, НВИ, РпИп, РпИм, РпИю, РшИп, РшИм, НкИш, НпИш, НГИ-2, НГИ, НГ.

	Наименование	Профиль обжатия	Тип наконечника	Сечение проводника, мм ²	Артикул
	КО-01	Овальный двухконтурный	НВИ, НКИ, РпИп, РпИм, РшИп, РшИм	1,5-6,0	TKL10-D15-006
	КО-02		НВИ, НКИ, РпИп, РпИм, РшИп, РшИм	1,5-2,5	TKL10-D05-025
	КО-03Е	Квадратный	Наконечники-гильзы Е, НГИ2 и НГ	6,0-16	TKL20-D4
	КО-04Е		Наконечники-гильзы Е, НГИ2 и НГ	0,5-6,0	TKL10-D4
	КО-05Е	Трапецевидный	Наконечники-гильзы Е, НГИ2 и НГ	0,5-6,0	TKL20-D05-006
	КО-06Е		Наконечники-гильзы Е, НГИ2 и НГ	6,0-16	TKL20-006-016
	КО-07Е		Наконечники-гильзы Е, НГИ2 и НГ	10-35	TKL20-010-035
	КО-08Е	Гексагональный	Наконечники-гильзы Е, НГИ2 и НГ	0,5-6,0	TKL10-D6
	КО-09	Овальный одноконтурный	НВИ-т, НКИ-т, РпИп-т, РпИм-т, ГСИ-т кроме типа 2, заглушки КИЗ	1,0-10	TKL30-D15-006
	КО-10	Овальный двухконтурный	Разъемы РпФИМ	0,5-2,5	TKL30-D05-2,5

Инструмент для снятия изоляции

Инструмент позволяет быстро снять изоляцию с проводов и кабелей различных сечений, не нарушая при этом целостности токоведущих жил.



	Наименование	Функции	Артикул
	СОК-5	<ul style="list-style-type: none"> – Снятие изоляции – Применим для кабелей диаметром более 20 мм – Глубина снятия – до 5 мм 	TPG-5
	MASTER СИ-2	<ul style="list-style-type: none"> – Снятие изоляции с проводов сечением от 0,5 до 6,0 мм² – Резка проводов сечением до 6,0 мм² – Эргономичные ручки из вспененного ПВХ 	TFS20-1-02

Наименование	Функции	Артикул
 MASTER AC 0,03-10	<ul style="list-style-type: none"> – Снятие изоляции с многожильных и моножильных проводов сечением от 0,03 до 10,0 мм²; – Резка проводов сечением до 10,0 мм²; – Автоматическая настройка на нужный размер и толщину изоляции; – Снятие изоляции в одно движение; – Эргономичные ручки из АБС-пластика 	TFS10-1-10
 PROFИ СИ-6м	<ul style="list-style-type: none"> – Снятия изоляции с проводов сечением от 0,2 до 6,0 мм²; – Резка проводов сечением до 6,0 мм²; – Автоматическая настройка на нужный размер и толщину изоляции; – Снятие изоляции в одно движение; – Опрессовка втулочных изолированных и неизолированных наконечников 	TFS10-3-06

Инструменты для хомутов

Пистолеты типа ПКХ для затяжки кабельных хомутов торговой марки IEK® предназначены для быстрой и надежной стяжки и обрезки кабельных хомутов.

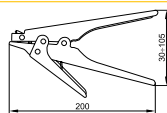
Рекомендуем применять хомуты IEK® – хомуты кабельные нейлоновые (стр. 826-828), ХОК, ХП, ХА, ХМ, ХД и хомуты для СИП (стр. 834).

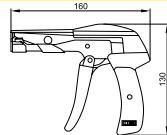
Габаритные размеры	Наименование	Ширина затягиваемых хомутов, мм	Артикул
 	Пистолет для затяжки и обрезки хомутов ПКХ-519	2,3÷9,5	THS10-W9 0
 	Пистолет для затяжки и обрезки хомутов ПКХ-600А	2,2÷4,8	THS10-W4 8

Ручной инструмент

Особенностью ручного инструмента для проведения электромонтажных работ является обеспечение требований безопасности работы пользователей вблизи проводников под электрическим напряжением или с деталями, находящимися под напряжением. Серии диэлектрического инструмента PROFИ и EXPERT IEK® прошли проверки в соответствии с национальными и международными стандартами. Безопасность работ при напряжении до 1000 В обеспечивается поштучным контролем всех диэлектрических инструментов на пробивную прочность при 10 000 В (т.е. пробивная прочность подтверждается испытаниями при десятикратном превышении заявленной нормы).





Серии PROFИ и EXPERT сертифицированы по международным стандартам качества VDE.

Об этом свидетельствует соответствующая маркировка на ручке инструмента.

Отвертки

Отвертка — ручной инструмент, предназначенный для завинчивания и отвинчивания крепежных изделий с резьбой, на головке которых имеется шлиц (паз). Отвертки широко применяются во всех сферах.

Универсальная серия MASTER	Тип наконечника	Размер шлица × длина отвертки	Артикул	
	PH	⊕	0×75	TSC-1PH-075
	PH	⊕	1×100	TSC-1PH-1100
	PH	⊕	2×100	TSC-1PH-2100
	PH	⊕	2×150	TSC-1PH-2150
	PH	⊕	2×38	TSC-1PH-238
	PH	⊕	3×150	TSC-1PH-3150
	PZ	⊗	0×75	TSC-1PZ-075
	PZ	⊗	1×100	TSC-1PZ-1100
	PZ	⊗	2×100	TSC-1PZ-2100
	PZ	⊗	3×150	TSC-1PZ-3150
	SL	⊖	3×75	TSC-1SL-375
	SL	⊖	4×100	TSC-1SL-4100
	SL	⊖	5×125	TSC-1SL-5125
	SL	⊖	6×125	TSC-1SL-6125
	SL	⊖	6×150	TSC-1SL-6150
	SL	⊖	6×38	TSC-1SL-638
SL	⊖	8×150	TSC-1SL-8150	

Диэлектрическая серия PROFİ		Тип наконечника	Размер шлица × длина отвертки	Артикул
	PH	⊕	0×75	TSC-3PH-075
	PH	⊕	1×80	TSC-3PH-180
	PH	⊕	2×100	TSC-3PH-2100
	SL	⊖	4×100	TSC-3SL-4100
	SL	⊖	5,5×125	TSC-3SL-5125
	SL	⊖	6,5×150	TSC-3SL-6150
Диэлектрическая серия EXPERT				
	PH	⊕	0×60	TSC-2PH-060
	PH	⊕	1×80	TSC-2PH-180
	PH	⊕	2×100	TSC-2PH-2100
	PH	⊕	3×150	TSC-2PH-3150
	PZ	⊗	1×80	TSC-2PZ-180
	PZ	⊗	2×100	TSC-2PZ-2100
	SL	⊖	2,5×0,4×75	TSC-2SL-275
	SL	⊖	4,0×0,8×100	TSC-2SL-4100
	SL	⊖	5,5×1,0×125	TSC-2SL-5125
	SL	⊖	6,5×1,2×150	TSC-2SL-6150

Шарнирно-губцевый инструмент

Пассатижи – многофункциональный ручной слесарно-монтажный инструмент, предназначенный для зажима и захвата деталей разных форм.

Кусачки – режущий инструмент, в котором используется принцип рычага для того, чтобы уменьшить усилие, прилагаемое для перерезания материала. Тонкогубцы предназначены для фигурного сгибания проволоки при проведении электромонтажных работ. Кабелерез предназначен для обрезки алюминиевого и медного кабеля при проведении электромонтажных работ.

Серия MASTER	Наименование	Артикул
	Пассатижи Master 160 мм IEK	TPL-1-160
	Пассатижи Master 180 мм IEK	TPL-1-180
	Пассатижи Master 200 мм IEK	TPL-1-200
	Кусачки боковые Master 160мм IEK	TCP-1-160
	Кусачки боковые Master 180мм IEK	TCP-1-180
	Тонкогубцы Master 160мм IEK	TLN-1-160
	Тонкогубцы изогнутые Master 160мм IEK	TCN-1-160
	Кабелерез Profi 160мм 1000В IEK	TCU-3-160
Серия PROFİ		
	Пассатижи PROFİ 160 мм 1000В IEK	TPL-3-160
	Пассатижи PROFİ 180 мм 1000В IEK	TPL-3-180
	Пассатижи PROFİ 200 мм 1000В IEK	TPL-3-200
	Кусачки боковые PROFİ 160мм 1000В IEK	TCP-3-160
	Кабелерез Master 160мм IEK	TCU-1-160
	Кабелерез Profi 250мм 1000В IEK	TCU-3-250
Серия EXPERT		
	Пассатижи EXPERT 160 мм 1000В IEK	TPL-2-160
	Пассатижи EXPERT 180 мм 1000В IEK	TPL-2-180
	Пассатижи EXPERT 200 мм 1000В IEK	TPL-2-200
	Кусачки боковые EXPERT 160мм 1000В IEK	TCP-2-160

Инструмент для резки листового металла

Ножницы IEK® – многофункциональный ручной инструмент, предназначенный для резки металла, снятия изоляции и опрессовки наконечников. Изготовлены из инструментальной стали методом индукционной закалки лезвий и имеют двухкомпонентные эргономичные ручки с прорезиненными вставками.



Наименование	Функции	Артикул
НМ 0,8 мм IEK	<ul style="list-style-type: none"> – Резка листового металла до 0,8 мм по прямой линии – Снятие изоляции с проводников сечением 0,3-6,0 мм – Опрессовка наконечников 	TSR11-08

Отвертки-пробники

Отвертки ОП-1 и ОП-2э – это новое поколение современных эффективных устройств, позволяющих быстро и безопасно проверять следующие параметры: напряжение переменного и постоянного тока, полярность, целостность цепи.



Наименование	Артикул
Отвертка-пробник ОП-1	TPR10



Наименование	Артикул
Отвертка-пробник ОП-2э (электронная)	TPR20

Технические характеристики

Наименование	Диапазон рабочих температур, °С	Частота тока сети, Гц	Проверяемые параметры				
			переменное напряжение, В	постоянное напряжение, В	определение полярности, В (пост. ток)	проверка целостности цепи, МОм	индикация плотности электромагнитного напряжения, мВт/см ²
Отвертка-пробник ОП-1	-10 ÷ +50	50 ÷ 500	Контактный метод 70 ÷ 250; бесконтактный – 70 ÷ 600	–	1,5–36	0–50	> 5
Отвертка-пробник ОП-2э (электронная)	-10 ÷ +50	50 ÷ 500	Контактный метод 70 ÷ 250; бесконтактный – 70 ÷ 10 000	до 250	1,2–36	«О» = 0–5 «L» = 0–50 «Н» = 0–100	«L» = 5 «Н» = 2

Мультиметры и инструменты измерительные

Мультиметры и токоизмерительные клещи

Мультиметры представляют собой комбинированные электроизмерительные приборы, объединяющие в себе несколько функций (в минимальном наборе это вольтметр, амперметр и омметр).

Токоизмерительные клещи позволяют измерять силу тока бесконтактным способом с высокой точностью, не прерывая подачу электроэнергии потребителям.

Мультиметры цифровые и токоизмерительные клещи IEK® соответствуют требованиям ГОСТ IEC 61010-1, ГОСТ IEC 61010-2-030 в части безопасности приборов и ГОСТ Р МЭК 61326-1, ГОСТ Р 51522.2.2 (МЭК 61326-2-2) в части электромагнитной совместимости.



Преимущества

- Сбалансированный ассортимент, удовлетворяющий потребности как профессиональных пользователей, так и любителей.
- Расширенная комплектация обеспечивает готовность к работе сразу после приобретения.
- Контроль точности измерений.
- Гарантия 1 год.

Технические характеристики

Максимальное показание дисплея	число 1999 с автоматическим определением полярности
Метод измерения	АЦП двойного интегрирования
Время измерения	2–3 измерения в секунду
Индикация перегрузки	цифра «1» на индикаторе LCD-дисплея

Индикация разряда батареи да
 Защита от перегрузок по току плавкий предохранитель
 Категория безопасности по ГОСТ Р 52319 (МЭК 61010-1)
 Изоляция корпуса
 Степень защиты по ГОСТ 14254
 Рабочая температура

КАТ II 600 В
двойная, класс 2

IP20
от 0 до +40 °С при относительной влажности не более 80%. Высота над уровнем моря: до 2000 метров
9 В (батарея типа «КРОНА» (NEDA1604, 6F22) – кроме серии COMPACT)

Напряжение питания

Особенности конструкции



Все серии мультиметров снабжены измерительными щупами профессионального качества. Категория безопасности: КАТ II 600 В. Соединения проводов обладают повышенной надежностью, повышающей срок эксплуатации измерительных щупов в несколько раз.



Все серии мультиметров и токовых клещей снабжены фирменной батареей 9 В типа «Крона». Батарея расположена вне прибора, поэтому во время хранения не происходит ее разрядки. Исключение: серия COMPACT. Напряжение питания 12 В, тип батарейки «23 А». Токоизмерительные клещи серии EXPERT поставляются в удобной защитной сумке-чехле.



У мультиметров серий MASTER и PROFESSIONAL в комплект поставки входит прорезиненный чехол, защищающий прибор от повреждений при падении. Выдвижная ножка чехла позволяет удобно располагать мультиметр во время измерений.



Для серий мультиметров UNIVERSAL, MASTER и COMPACT, имеющих высокую популярность у розничных покупателей, разработан привлекательный формат упаковки. Блистер удобно размещать на торговом оборудовании с подвесом.



Измерительные приборы серий PROFESSIONAL и EXPERT, предназначенные преимущественно для профессионального использования, упакованы в коробки, удобные для транспортировки и последующего хранения.

Ассортимент

Серия	Наименование	Постоянное напряжение (DCV)	Переменное напряжение (ACV)	Постоянный ток (DCA)	Переменный ток (ACA)	Артикул
Серия UNIVERSAL	 UNIVERSAL M830B IEK	0,2 V - 1000 V	200 V - 750 V	200 μ A - 10 A		TMD-2B-830
	UNIVERSAL M832 IEK	0,2 V - 1000 V	200 V - 750 V	200 μ A - 10 A		TMD-2S-832
	UNIVERSAL M838 IEK	0,2 V - 1000 V	200 V - 750 V	200 μ A - 10 A		TMD-2S-838
Серия MASTER	 MASTER MAS830L IEK	0,2 V - 600 V	200 V - 600 V	200 μ A - 10A		TMD-3L-830
	MASTER MAS838L IEK	0,2 V - 600 V	200 V - 600 V	2 mA - 10 A		TMD-3L-838
Серия COMPACT	 COMPACT M182 IEK	0,2 V - 500 V	200 V - 500 V	2 mA - 200 mA		TMD-1S-182
Серия PROFESSIONAL	 PROFESSIONAL MY61 IEK	0,2 V - 600 V	0,2 V - 700 V	2 mA - 10 A	2 mA - 10 A	TMD-5S-061
	PROFESSIONAL MY62 IEK	0,2 V - 600 V	0,2 V - 700 V	20 mA - 10 A	20 mA - 10 A	TMD-5S-062
	PROFESSIONAL MY63 IEK	0,2 V - 600 V	2 V - 700 V	20 mA - 10 A	20 mA - 10 A	TMD-5S-063
	PROFESSIONAL MY64 IEK	0,2 V - 600 V	2 V - 700 V	20 mA - 10 A	20 mA - 10 A	TMD-5S-064
Серия EXPERT	 EXPERT 266 IEK	1000 V	750 V		200 A - 1 kA	TSM-1S-266
	EXPERT 266C IEK	0,2 V - 1000 V	200 V - 750 V		20 A - 1 kA	TSM-1C-266
	EXPERT 266F IEK	2 V - 1000 V	200 V - 750 V		200 A - 1 kA	TSM-1F-266

Технические характеристики

Серия UNIVERSAL

Функции	Диапазон	Точность	Модель		
			M830B	M832	M838
Постоянное напряжение (DCV)	200 mV	$\pm 1,2\% \pm 2$ ед. счета	+	+	+
	2000 mV				
	20 V				
	200 V				
	1000 V				
Переменное напряжение (ACV)	200 V	$\pm 1,2\% \pm 10$ ед. счета	+	+	+
	750 V				
Постоянный ток (ACA)	200 μ A	$\pm 2,0\% \pm 2$ ед. счета	+	-	-
	2000 μ A				
	20 mA				
	200 mA				
	10 A				
Электрическое сопротивление (Ω)	200 Ω	$\pm 1,0\% \pm 2$ ед. счета	+	+	+
	2 K Ω				
	20 K Ω				
	200 K Ω				
	2 M Ω				
Проверка диодов (∇)	2,8 В/1 мА	-	+	+	+
Проверка транзисторов (hFE)	0–1000	-	+	+	+
Звуковая прозвонка (\bullet)	-	-	-	+	+
Измерение температуры ($^{\circ}$ C)	-20 ÷ 1370	$\pm 1,5\% \pm 2$ ед. счета	-	-	+
Генерация сигналов 50 Гц, меандр (\square)	-	-	-	+	-

Серия MASTER

Функции	Диапазон	Точность	Модель	
			MAS830L	MAS838L
Постоянное напряжение (DCV)	200 mV	$\pm 0,8\% \pm 2$ ед. счета	+	+
	2 V			
	20 V			
	200 V			
	600 V			
Переменное напряжение (ACV)	200 V	$\pm 2,0\% \pm 10$ ед. счета	+	+
	600 V			
Постоянный ток (DCA)	200 μ A	$\pm 2,0\% \pm 2$ ед. счета	+	-
	2 mA			
	20 mA			
	200 mA			
	10 A			
Электрическое сопротивление (Ω)	200 Ω	$\pm 5,0\% \pm 1$ ед. счета	+	+
	2 K Ω			
	20 K Ω			
	200 K Ω			
	2 M Ω			
Проверка диодов (∇)	2,8В/1мА	-	+	+
Проверка транзисторов (hFE)	0–1000	-	+	+
Звуковая прозвонка (\bullet)	-	-	+	+
Измерение температуры ($^{\circ}$ C)	0 ÷ 750	$\pm 1,5\% \pm 3$ ед. счета	-	+
Подсветка дисплея (BACK LIGHT)	15 секунд	-	+	+
Фиксация данных на экране (HOLD)	-	-	+	+
Защитный холдер			+	+

Серия COMPACT

Функции	Диапазон	Точность	Модель
			M182
Постоянное напряжение (DCV)	200 mV	$\pm 1,2\% \pm 2$ ед. счета	+
	2000 mV		
	20 V		
	200 V		
	500 V		
Переменное напряжение (ACV)	200 V	$\pm 1,2\% \pm 2$ ед. счета	+
	500 V		
Постоянный ток (DCA)	2 mA	$\pm 1,2\% \pm 2$ ед. счета	+
	20 mA		
	200 mA		
Электрическое сопротивление (Ω)	200 Ω	$\pm 1,0\% \pm 3$ ед. счета	+
	2 K Ω		
	20 K Ω		
	200 K Ω		
	2 M Ω		
Проверка диодов (\rightarrow)	2,8В/1mA	—	+
Проверка транзисторов (hFE)	0–1000	—	+
Звуковая прозвонка (\bullet)	—	—	+
Проверка батареи	1,59 В	—	+
Компактные габариты			+

Серия PROFESSIONAL

Функции	Диапазон	Точность	Модель			
			MY61	MY62	MY63	MY64
Постоянное напряжение (DCV)	200 mV	$\pm 1,0\% \pm 2$ ед. счета	+	+	+	+
	2 V					
	20 V					
	200 V					
	600 V					
Переменное напряжение (ACV)	200 mV	$\pm 1,2\% \pm 2$ ед. счета	+	+	—	—
	2 V		+	+	+	+
	20 V					
	200 V					
	700 V					
Постоянный ток (DCA)	2 mA	$\pm 2,0\% \pm 2$ ед. счета	+	+	+	+
	20 mA					
	200 mA					
	10 A					
Переменный ток (ACA)	2 mA	$\pm 2,5\% \pm 2$ ед. счета	+	—	—	—
	20 mA		+	+	+	+
	200 mA					
	10 A					
Электрическое сопротивление (Ω)	200 Ω	$\pm 5,0\% \pm 3$ ед. счета	+	+	+	+
	2 K Ω					
	20 K Ω					
	200 K Ω					
	2 M Ω					
	20 M Ω					
Емкость конденсатора	2 nF	$\pm 4,0\% \pm 3$ ед. счета	+	+	+	+
	20 nF					
	200 nF					
	2 μ F					
	20 μ F					
Проверка диодов (\rightarrow)	2,8 В/1mA	—	+	+	+	
Проверка транзисторов (hFE)	0–1000	—	+	+	+	
Звуковая прозвонка (\bullet)	—	—	+	+	+	
Изменение температуры, °C	0 ÷ 750	$\pm 1,5\% \pm 2$ ед. счета	—	+	—	+
Частота	2 KГц	$\pm 3,0\% \pm 1$ ед. счета	—	—	+	—
	20 KГц					+
Автоотключение	≥ 40 минут	—	+	+	+	+

Серия EXPERT

Функции	Диапазон	Точность	Модель		
			266	266C	266F
Постоянное напряжение (DCV)	200 mV	$\pm 1,0\% \pm 1$ ед. счета	-	+	-
	2 V				+
	20 V				
	200 V				
	1000 V		+		
Переменное напряжение (ACV)	200 V	$\pm 1,2\% \pm 1$ ед. счета	-	+	+
	750 V		+		
Переменный ток (ACA)	20 A	$\pm 2,5\% \pm 1$ ед. счета	-	+	-
	200 A		+		+
	1 kA				
Электрическое сопротивление	200 Ω	$\pm 1,0\% \pm 1$ ед. счета	+	+	+
	2 k Ω		-	-	
	20 k Ω		+	+	
	200 k Ω		-	-	
	2 M Ω		-	+	
Частота	2,8 В/1 мА	$\pm 3,0\% \pm 1$ ед. счета	-	-	+
Звуковая прозвонка (•))	-	-	+	+	+
Измерение температуры (°C, °F)	0 ÷ 750 °C	$\pm 1,5\% \pm 3$ ед. счета	-	+	-
	32 ÷ 1382 °F				
Фиксация данных на экране (DATA HOLD)	-	-	+	+	+
Подключение измерителя изоляции DT261	-	-	+	+	+
Захват клещей	50 мм	-	+	+	+

Рулетки измерительные

Используются в строительстве, ремонте, промышленности для проведения разметочных работ, измерения линейных размеров. Рулетки IEK представлены в трех сериях: Universal, Expert, Professional. Защищены ударопрочным эргономичным корпусом с фиксатором. Оснащены тканевым ремешком для ношения на запястье, а также металлической клипсой для фиксации на ремне.



Ассортимент

	Наименование	Диапазон измерений, м	Ширина ленты, мм	Габариты корпуса, мм	Артикул
	Рулетка измерительная Universal 3 м	3	16	65×65×35	TIR10-1-003
	Рулетка измерительная Universal 5 м	5	25	72×72×45	TIR10-1-005
	Рулетка измерительная Universal 8 м	8	25	80×80×45	TIR10-1-008
	Рулетка измерительная Expert 3 м	3	16	65×65×37	TIR10-2-003
	Рулетка измерительная Expert 5 м	5	25	70×70×50	TIR10-2-005
	Рулетка измерительная Expert 8 м	8	25	80×80×50	TIR10-2-008
	Рулетка измерительная Professional 3 м	3	16	65×70×36	TIR10-3-003
	Рулетка измерительная Professional 5 м	5	25	77×72×50	TIR10-3-005
	Рулетка измерительная Professional 8 м	8	25	87×82×50	TIR10-3-008

Преимущества

- 3 различных типоразмера.
- Износостойкость.
- Широкая ассортиментная линейка.
- Розничная взломостойкая упаковка.

Технические характеристики



Материал	нержавеющая сталь
Покрытие	нейлоновое
Нанесение шкалы	с двух сторон
Класс точности	2
Длина ленты, м	3, 5, 8

Лазерные дальномеры

Дальномер лазерный IEK® – это простой и удобный в обращении инструмент, предназначенный для определения расстояний. Незаменим для строительства, ремонта, инженерной геодезии. Позволяет производить измерения с точностью ± 2 мм.



Ассортимент

	Наименование	Точность измерения, мм	Класс лазера	Диапазон измерений, м	Время одного измерения, с	Масса, г	Температура эксплуатации, °C	Артикул
	Дальномер лазерный DM30 Compact	± 3	2	0,05 ÷ 40	0,1	25	0 ÷ +40	TIR21-4-030
	Дальномер лазерный DM40 Professional	± 2	2	0,05 ÷ 40	0,25	76	0 ÷ +40	TIR21-3-040
	Дальномер лазерный DM60 Professional	± 2	2	0,05 ÷ 60	0,25	91	0 ÷ +40	TIR21-3-060

Преимущества









- Высокая степень защиты от пыли и влаги IP54.
- Многообразие измерительных функций, возможность вычислений.
- Компактный размер — удобство измерений и транспортировки.
- Энергосберегающее отключение лазерного луча (через 15 сек) и прибора (через 45 сек).
- Моментальный отклик.
- Подсветка экрана.

Инструменты электромонтажные специализированные

Гидравлические прессы













Прессы гидравлические ручные



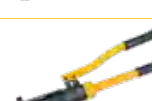



Применяются для опрессовки кабельных наконечников гильз гексагональным (шестигранным) методом. Основными преимуществами являются малая цена и небольшие габариты.

	Наименование	Профиль обжатия	Размеры обжимаемых матриц, мм ²	Масса, кг	Артикул
	ПГР-70		4, 6, 8, 10, 16, 25, 35, 50, 70	2,8/3,4	ТКЛ10-001
	ПГР-120		16, 25, 35, 50, 70, 95, 120	4,0/7,8	ТКЛ10-002
	ПГР-240		16, 25, 35, 50, 70, 95, 120, 150, 185, 240	5,2/6,4	ТКЛ10-003
	ПГР-300		10, 16, 25, 35, 50, 70, 95, 120, 150, 185, 240, 300	6,3/7,6	ТКЛ10-004

Прессы гидравлические ручные с клапаном АСД





Наличие клапана автоматического сброса давления (АСД) предохраняет инструмент от перегрузок и увеличивает срок его службы. Принцип действия АСД: когда сила давления рабочей жидкости, действующая на запорную иглу, превышает противодействующее усилие пружины, клапан открывается и перепускает через себя часть потока гидравлической жидкости, не позволяя давлению достигнуть разрушающего уровня.

	Наименование	Профиль обжатия	Размеры обжимаемых матриц, мм ²	Масса, кг	Артикул
	ПГРС-70		4, 6, 8, 10, 16, 25, 35, 50, 70	2,8/3,4	ТКЛ11-001
	ПГРС-120		10, 16, 25, 35, 50, 70, 95, 120	4,0/7,8	ТКЛ11-002
	ПГРС-240		16, 25, 35, 50, 70, 95, 120, 150, 185, 240	5,2/6,4	ТКЛ11-003
	ПГРС-300		10, 16, 25, 35, 50, 70, 95, 120, 150, 185, 240, 300	6,3/7,6	ТКЛ11-004
	ПГРК-300		16, 25, 35, 50, 70, 95, 120, 150, 185, 240, 300	3,5/8,0	ТКЛ10-009
	ПГРК1-300		16, 25, 35, 50, 70, 95, 120, 150, 185, 240, 300	6,8/10,1	ТКЛ10-010

Наименование	Профиль обжатия	Размеры обжимаемых матриц, мм ²	Масса, кг	Артикул
 ПГРК-400		50, 70, 95, 120, 150, 185, 240, 300, 400	8,3/12,3	ТКЛ10-008
 ПГРК-430		50, 70, 95, 120, 150, 185, 240, 300, 400	6,4/8,2	ТКЛ10-007
 ПГУ		16, 25, 35, 50, 75, 95, 120, 150, 185, 240	5	UZA-41-0021



Прессы гидравлические ручные с набором матриц

Набор сменных пуансонов в комплекте и встроенная револьверная матрица позволяют осуществлять клиновидную опрессовку, которая предпочтительна при работе с моножилой и в тех случаях, когда внутренний диаметр хвостовика наконечника превышает размер кабельной жилы. Голова поворачивается вокруг своей оси на 180°, что обеспечивает дополнительное удобство работы. Клапан для принудительного удерживания и сброса давления упрощает эксплуатацию.







Наименование	Профиль обжатия	Размеры обжимаемых матриц, мм ²	Масса, кг	Артикул
 ПГР-150М		16–35, 50–70, 95–120, 150	3,5/6,5	ТКЛ10-006
 ПГР-150МК		16–35, 50–70, 95–120, 150	4,6/7,6	ТКЛ10-005

Пресс гидравлический ручной с насосом

Пресс предназначен для опрессовки шестигранником кабельных наконечников и гильз сечением до 400 мм² включительно. Выполнен с выносным гидравлическим насосом, что дает возможность работать в труднодоступных местах.



Наименование	Профиль обжатия	Размеры обжимаемых матриц, мм ²	Масса, кг	Артикул
 ПГР-400Н		16, 25, 35, 50, 70, 95, 120, 150, 185, 240, 300, 400	14,5/19,0	ТКЛ10-011

Головы для подключения к гидравлическим насосам

Наименование	Профиль обжатия	Размеры обжимаемых матриц, мм ²	Масса, кг	Артикул
 ПГ-50-400		50, 70, 95, 120, 150, 185, 240, 300, 400	5,7/10,7	ТКЛ10-012
 ПГ-630		150, 185, 240, 300, 400, 500, 630	16,0/24,8	ТКЛ10-013
 ПГ-1000		400, 500, 630, 800, 1000	32,2/50,2	ТКЛ10-014

Гидравлические насосы













Насосы используются для подключения гидравлических систем и служат для подачи рабочего давления на исполнительные устройства. Гидравлические насосы IEK® оснащены унифицированными быстроразъемными соединениями, позволяющими соединять и разъединять систему без потери гидравлической жидкости.

	Наименование Насос гидравлический ручной НГР-700 IEK	Артикул ТКЛ10-057
	Насос гидравлический ножной НГРн-700 IEK	ТКЛ10-087
	Насос электрогидравлический НГЭ IEK	ТКЛ10-075

Механические прессы

Механические прессы предназначены для создания механических соединений типа кабельная жила–наконечник или кабельная жила–гильза с помощью механической опрессовки. Прессы изготовлены по различным кинематическим схемам: вращающимся матрицам, сменным шестигранным матрицам, сменным точечным матрицам.

Рекомендуем применять с силовыми наконечниками и гильзами DTL, DL, DT, JG, GL (стр. 800-803) и наконечниками-гильзами НГ (стр. 813).

	Наименование	Профиль обжатия	Размеры обжимающих матриц, мм ²	Масса, кг	Артикул
	ПМР 6-50		6, 10, 16, 25, 35, 50	3,8/4,1	ТКЛ10-015
	ПМР 16-120		25, 35, 50, 70, 95, 120, 150	1,6/1,7	ТКЛ10-016
	ПМР 150		10, 16, 25, 35, 50, 70, 95, 120	3,2/3,5	ТКЛ10-017
	ПМР 230		10, 16, 25, 35, 50, 70, 95, 120, 150, 185, 240	4,1/4,3	ТКЛ10-018
	ПМР 240		16, 25, 35, 50, 70, 95, 120, 150, 185, 240	4,7/8,3	ТКЛ10-019
	ПМР 300		16, 25, 35, 50, 70, 95, 120, 150, 185, 240, 300	4,0/6,8	ТКЛ10-020



Инструмент для резки кабеля

Инструмент для резки кабеля с пластмассовой и бумажной изоляцией изготавливается из инструментальной стали с высокой режущей способностью. Специальная геометрия лезвий позволяет осуществлять работу безопасно и быстро. Обладает высокой стабильностью и незначительной массой. Ножницы секторные снабжены храповым механизмом, выдвижными ручками, блокиратором резки. Замок устроен таким образом, что позволяет осуществлять обратный ход лезвия, необходимый в случае попадания в нож посторонних объектов. Чрезвычайно высокая режущая способность инструмента достигается за счет оптимальной конструкции ножниц и режущих ножей специальной геометрии.

Механические ножницы	Наименование	Параметры кабеля	Масса, кг	Артикул
	HC-240	Cu Al 240 мм ²	1,45	TLK10-240
	HK-250	Cu 185 мм ² Al 240 мм ²	0,75	TLK10-250
	HC-300	Cu Al 300 мм ²	1,00	TLK10-300
	HC-325	Cu Al 320 мм ²	0,60	TLK10-320
	HC-380	Cu Al 380 мм ²	0,93	TLK10-380
	HC-520	Cu Al 400 мм ²	0,80	TLK10-520
	HC-760	Cu Al 500 мм ²	1,25	TLK10-760
	HC-765	Cu Al 400 мм ²	0,82	TLK10-760
Гидравлические ножницы	HG-40	Cu Al 800 мм ²	5,2	TLK10-40
				
	HG-50	Cu Al 1500 мм ²	7,1	TLK10-50

Перфораторы листового металла

Перфораторы листового металла предназначены для получения в распределительных шкафах отверстий под установку измерительных приборов, устройств подачи команд и сигналов. В комплект к каждому инструменту поставляются матрицы, позволяющие проделывать отверстия диаметром от 22,5 до 61,5 мм в металле толщиной до 3,5 мм.

	Наименование	Матрицы в комплекте для отверстий диаметром, мм	Масса	Артикул
	ПГПв-60	∅22,5; 28,3; 34,6; 49,6; 61,5	3,3	TGP-3-060
	ПГПн-60	∅22,5; 28,3; 34,6; 49,6; 61,5	4,4	TGP-4-060

Кусачки арматурные (болторез)

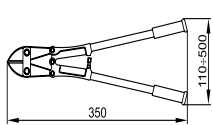

Кусачки арматурные предназначены для перекусывания арматуры, стальных прутьев, проволоки, кабелей, гвоздей, болтов и т.д. Специальная конструкция режущей головки кусачек позволяет перекусывать прочные материалы без особых усилий. Кусачки арматурные КПЛ-14 IEK® идеальны для монтажа кабельных лотков: создания необходимого радиуса изгиба при повороте лотка, изменения ширины лотка, Т-образного соединения лотков и т.п. Допускается применение кусачек для перекусывания жил алюминиевых и медных кабелей, не находящихся под напряжением.

	Габаритные размеры	Наименование	Артикул	Технические характеристики	
				Наименование параметра	Значение
		Кусачки арматурные (болторез) КПЛ-14	ТКК10-D14	Твердость режцов кусачек, HRCэ	55
				Масса, кг	0,95
				Максимальный диаметр перекусываемой проволоки, мм	10
				Максимальное сечение перекусываемых жил, мм ²	70
				Максимальная твердость перекусываемых проводников, HRCэ	30

Инструмент для работы с электротехническими шинами

Оборудование для работы с медными токоведущими шинами предназначено для сборочных производств.

Оборудование для резки, гибки и перфорации электротехнических шин работает с использованием внешнего насоса.

	Наименование	Артикул
	Пресс для гибки электротехнических шин ПГГШ-150 IEK	TRG-3-150
	Пресс для перфорации электротехнических шин ПГПШ-95 IEK	TRG-1-095
	Пресс для резки электротехнических шин ПГРШ-150 IEK	TRG-2-150



9 Светотехника

Источники света	864
Лампы светодиодные	864
Капсульные светодиодные лампы	868
Низковольтные лампы	870
Лампы светодиодные 360°	871
Электропатроны	874
Встраиваемые светильники для ламп GX53 и GX70	878
Накладные светильники для ламп GX53	880
Встраиваемые светильники для ламп MR16	882
Лента светодиодная 12 В и принадлежности	884
Лента светодиодная 220 В и принадлежности	889
Коммунальное и бытовое освещение	892
Светодиодные светильники ДПО с оптико-акустическим датчиком	892
Светильники светодиодные серии ДПО 4001–4012	893
Светодиодные светильники ДПО 5010–5040	895
Светильники серии НПП, IP54	897
Светильники с корпусом из алюминиевого сплава	897
Светильники серии НПО с датчиком движения	901
Светильники светодиодные линейные серии ДБО	903
Светильники декоративные накладные серии ДПБ	905
Светильники настольные светодиодные	906
Светильники настольные	909
Ночники светодиодные	911
Коммерческое освещение	913
Светодиодные ультратонкие панели ДВО	913
Светодиодные панели 45 мм	915
Светодиодные панели 20 мм	917
Светодиодные панели ДВО специального назначения	919
Светодиодные панели 25 мм с равномерной засветкой	921
Светодиодные панели 35 мм с равномерной засветкой	922
Светильники ультратонкие встраиваемые направленного света ДВО – Downlight	924
Классические даунлайты со встроенным драйвером ДВО есо 1611-1613	926
Классические встраиваемые даунлайты ДВО	928
Классические встраиваемые даунлайты ДВО PRO	930
Светильники трековые светодиодные	932
Однофазный осветительный шинопровод для трековых светильников	934
Трёхфазный осветительный шинопровод для трековых светильников	935
Светильник линейный светодиодный 1201	937
Светильник линейный светодиодный для ритейла	938
Промышленное освещение	939
Светильники светодиодные серии ДСП	939
Светильники серии ЛСП для люминесцентных ламп, IP65	943
Светильники для высоких пролетов серии ДСП, IP65	945
Профессиональные светильники для высоких пролетов ДСП 5009-5016	946
Профессиональные светильники для высоких пролетов ДСП 5001-5004	947
Серия ДСП 3004-15	948
Уличное и архитектурное освещение	949
Светильники светодиодные консольные ДКУ	949
Светильники светодиодные консольные ДКУ 1004Ш	950
Светильники светодиодные консольные ДКУ 1012Ш	951
Светильники светодиодные консольные ДКУ 1013Д	952
Светильники светодиодные консольные ДКУ 2001 ПАРК	953
Прожекторы светодиодные серии СДО	954
Прожекторы светодиодные серии СДО 08 PRO	957
Прожекторы металлогалогенные, IP65	959
Прожекторы галогенные, IP54	960
Аварийное освещение	962
Светильники аварийные серии ДПА	962
Светильники эвакуационные серии ССА	970
Охранно-пожарные оповещатели световые	972
Знаки безопасности	974
Блоки аварийного питания	977
Переносное освещение	985
Светильники аккумуляторные серии ДБА	985
Светильники переносные	988
Управление освещением и комплектующие	990
Автоматизированные системы управления освещением	990
Датчики движения	993
Фотореле	1000
ЭПРА для люминесцентных ламп	1002
Стартеры	1003

Источники света

Лампы светодиодные

Светодиодные лампы товарного знака IEK® являются современными источниками света и применяются в осветительных приборах как альтернативные галогенным и люминесцентным лампам, а также лампам накаливания. Светодиодные лампы предназначены для использования в осветительных приборах наружного и внутреннего освещения объектов промышленного, коммерческого и бытового назначения. Соответствуют требованиям Технических регламентов Таможенного союза ТР ТС 004/2011, ТР ТС 020/2011, МЭК 62560.



Преимущества

- Срок службы в десятки раз больше, чем у ламп накаливания и галогенных.
- Энергопотребление в разы ниже, чем у других ламп, экономия электроэнергии до 86%.
- Выделяют значительно меньше тепла, чем лампы накаливания и галогенные.
- Соответствуют нормам электромагнитной совместимости.
- Не содержат ртути и не требуют специальной утилизации.
- Зажигаются практически мгновенно и быстро выходят на максимальную яркость.
- Стабильный световой поток на протяжении срока службы.

Технические характеристики

Номинальное рабочее напряжение, В	230~
Диапазон рабочих напряжений, В	170 ÷ 264~
Диапазон рабочих температур, °С	-10 ÷ +40
Индекс цветопередачи	Ra>80
Срок службы, ч	не менее 30 000
Гарантийный срок, лет	2

A60/A80

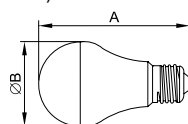

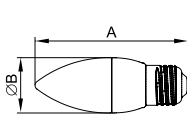

C35

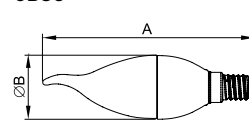

CB35



Форма колбы	Цоколь	Мощность, Вт	Цветовая температура, К	Световой поток, лм	Размер (А×В), мм	Артикул	
	A60	E27	7	3000	630	110×60	LLE-A60-7-230-30-E27
	A60	E27	7	4000	630	110×60	LLE-A60-7-230-40-E27
	A60	E27	7	6500	630	110×60	LLE-A60-7-230-65-E27
	A60	E27	9	3000	810	110×60	LLE-A60-9-230-30-E27
	A60	E27	9	4000	810	110×60	LLE-A60-9-230-40-E27
	A60	E27	9	6500	810	110×60	LLE-A60-9-230-65-E27
	A60	E27	11	3000	990	110×60	LLE-A60-11-230-30-E27
	A60	E27	11	4000	990	110×60	LLE-A60-11-230-40-E27
	A60 (3 шт. в упаковке)	E27	11	4000	990	110×60	LLE-A60-11-230-40-E27-3
	A60	E27	11	6500	990	110×60	LLE-A60-11-230-65-E27
	A60	E27	13	3000	1170	110×60	LLE-A60-13-230-30-E27
	A60	E27	13	4000	1170	110×60	LLE-A60-13-230-40-E27
	A60	E27	13	6500	1170	110×60	LLE-A60-13-230-65-E27
	A60	E27	15	3000	1350	110×60	LLE-A60-15-230-30-E27
	A60	E27	15	4000	1350	110×60	LLE-A60-15-230-40-E27
	A60	E27	15	6500	1350	110×60	LLE-A60-15-230-65-E27
	A60	E27	20	3000	1800	120×60	LLE-A60-20-230-30-E27
	A60	E27	20	4000	1800	120×60	LLE-A60-20-230-40-E27
	A60	E27	20	6500	1800	120×60	LLE-A60-20-230-65-E27
	A60 (ЖКХ пак)	E27	11	4000	990	110×60	LLE-A60-11-230-40-E27-20
A60 (ЖКХ пак)	E27	11	6500	990	110×60	LLE-A60-11-230-65-E27-20	
A80	E27	25	3000	2500	80×154	LLE-A80-25-230-30-E27	
A80	E27	25	4000	2500	80×154	LLE-A80-25-230-40-E27	
A80	E27	25	6500	2500	80×154	LLE-A80-25-230-65-E27	
	C35	E14	5	3000	450	98×37	LLE-C35-5-230-30-E14
	C35	E14	5	4000	450	98×37	LLE-C35-5-230-40-E14
	C35	E27	5	3000	450	100×37	LLE-C35-5-230-30-E27
	C35	E27	5	4000	450	100×37	LLE-C35-5-230-40-E27
	C35	E14	7	3000	630	98×37	LLE-C35-7-230-30-E14
	C35 (3 шт. в упаковке)	E14	7	3000	630	98×37	LLE-C35-07-230-30-E14-3
	C35	E14	7	4000	630	98×37	LLE-C35-7-230-40-E14
	C35 (3 шт. в упаковке)	E14	7	4000	630	98×37	LLE-C35-07-230-40-E14-3
	C35	E27	7	3000	630	100×37	LLE-C35-7-230-30-E27
	C35	E27	7	4000	630	100×37	LLE-C35-7-230-40-E27
	C35	E14	9	3000	810	100×37	LLE-C35-9-230-30-E14
	C35	E27	9	3000	810	100×37	LLE-C35-9-230-30-E27
	C35	E14	9	4000	810	100×37	LLE-C35-9-230-40-E14
	C35	E27	9	4000	810	100×37	LLE-C35-9-230-40-E27
	CB35	E14	5	3000	450	125×37	LLE-CB35-5-230-30-E14
	CB35	E14	5	4000	450	125×37	LLE-CB35-5-230-40-E14
	CB35	E14	7	3000	630	125×37	LLE-CB35-7-230-30-E14
	CB35	E14	7	4000	630	125×37	LLE-CB35-7-230-40-E14

G45

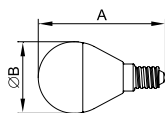

PAR16

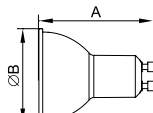

MR16

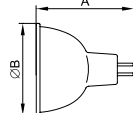



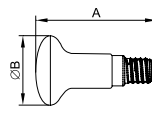

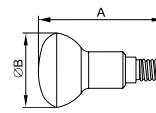

R39



R50, R63



Форма колбы	Цоколь	Мощность, Вт	Цветовая температура, К	Световой поток, лм	Размер (А×В), мм	Артикул	
	G45	E14	3	3000	270	73×45	LLE-G45-3-230-30-E14
	G45	E14	3	4000	270	73×45	LLE-G45-3-230-40-E14
	G45	E14	5	3000	450	82×45	LLE-G45-5-230-30-E14
	G45	E14	5	4000	450	82×45	LLE-G45-5-230-40-E14
	G45	E14	7	3000	630	82×45	LLE-G45-7-230-30-E14
	G45	E14	7	4000	630	82×45	LLE-G45-7-230-40-E14
	G45	E27	3	3000	270	45×73	LLE-G45-3-230-30-E27
	G45	E27	3	4000	270	45×73	LLE-G45-3-230-40-E27
	G45	E27	5	3000	450	83×45	LLE-G45-5-230-30-E27
	G45	E27	5	4000	450	83×45	LLE-G45-5-230-40-E27
	G45	E27	5	6500	450	83×45	LLE-G45-5-230-65-E27
	G45	E27	7	3000	630	83×45	LLE-G45-7-230-30-E27
	G45	E27	7	4000	630	83×45	LLE-G45-7-230-40-E27
	G45 (3 шт. в упак.)	E27	7	4000	630	83×45	LLE-G45-07-230-40-E27-3
	G45	E27	7	6500	630	83×45	LLE-G45-7-230-65-E27
	G45	E14	9	3000	810	79×45	LLE-G45-9-230-30-E14
	G45	E27	9	3000	810	79×45	LLE-G45-9-230-30-E27
	G45	E14	9	4000	810	79×45	LLE-G45-9-230-40-E14
	G45	E27	9	4000	810	79×45	LLE-G45-9-230-40-E27
G45	E27	9	6500	810	79×45	LLE-G45-9-230-65-E27	
	R39	E14	3	3000	270	65×39	LLE-R39-3-230-30-E14
	R39	E14	3	4000	270	65×39	LLE-R39-3-230-40-E14
	R50	E14	5	3000	450	88×50	LLE-R50-5-230-30-E14
	R50	E14	5	4000	450	88×50	LLE-R50-5-230-40-E14
	R63	E27	8	3000	720	103×63	LLE-R63-8-230-30-E27
	R63	E27	8	4000	720	103×63	LLE-R63-8-230-40-E27
	PAR16	GU10	5	3000	450	56×49	LLE-PAR16-5-230-30-GU10
	PAR16	GU10	5	4000	450	56×49	LLE-PAR16-5-230-40-GU10
	PAR16	GU10	7	3000	675	56×49	LLE-PAR16-7-230-30-GU10
	PAR16	GU10	7	4000	675	56×49	LLE-PAR16-7-230-40-GU10
	MR16	GU5.3	3	3000	270	47×49	LLE-MR16-3-230-30-GU5
	MR16	GU5.3	3	4000	270	47×49	LLE-MR16-3-230-40-GU5
	MR16	GU5.3	5	3000	450	47×49	LLE-MR16-5-230-30-GU5
	MR16	GU5.3	5	4000	450	47×49	LLE-MR16-5-230-40-GU5
	MR16	GU5.3	5	6500	450	47×49	LLE-MR16-5-230-65-GU5
	MR16	GU5.3	7	3000	630	47×49	LLE-MR16-7-230-30-GU5
	MR16	GU5.3	7	4000	630	47×49	LLE-MR16-7-230-40-GU5
	MR16 (3 шт. в упак.)	GU5.3	7	4000	630	47×49	LLE-MR16-07-230-40-GU5-3
	MR16	GU5.3	7	6500	630	47×49	LLE-MR16-7-230-65-GU5
	MR16	GU5.3	9	3000	810	51×50	LLE-MR16-9-230-30-GU5
	MR16	GU5.3	9	4000	810	51×50	LLE-MR16-9-230-40-GU5
	MR16	GU5.3	9	6500	810	51×50	LLE-MR16-9-230-65-GU5

T8

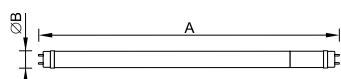

HP

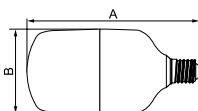

T75

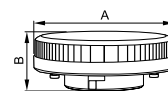

Форма колбы	Цоколь	Мощность, Вт	Цветовая температура, К	Световой поток, лм	Размер (А×В), мм	Артикул
T8	G13	10	4000	900	588×25	LLE-T8-10-230-40-G13
T8	G13	10	6500	900	588×25	LLE-T8-10-230-65-G13
T8	G13	18	4000	1620	1198×25	LLE-T8-18-230-40-G13
T8	G13	18	6500	1620	1198×25	LLE-T8-18-230-65-G13
T8	G13	24	4000	2160	1500×25	LLE-T8-24-230-40-G13
T8	G13	24	6500	2160	1500×25	LLE-T8-24-230-65-G13
T8	G13	10	4000	1000	588×25	LLE-T8R-10-230-40-G13
T8	G13	10	6500	1000	588×25	LLE-T8R-10-230-65-G13
T8	G13	13	4000	1300	588×25	LLE-T8R-13-230-40-G13
T8	G13	13	6500	1300	588×25	LLE-T8R-13-230-65-G13
T8	G13	20	4000	2000	1198×25	LLE-T8R-20-230-40-G13
T8	G13	20	6500	2000	1198×25	LLE-T8R-20-230-65-G13
T8	G13	25	4000	2500	1198×25	LLE-T8R-25-230-40-G13
T8	G13	25	6500	2500	1198×25	LLE-T8R-25-230-65-G13
T8	G13	30	4000	3000	1198×25	LLE-T8R-30-230-40-G13
T8	G13	30	6500	3000	1198×25	LLE-T8R-30-230-65-G13
T8	G13	40	4000	4000	1198×25	LLE-T8R-40-230-40-G13
T8	G13	40	6500	4000	1198×25	LLE-T8R-40-230-65-G13
HP	E27	30	4000	2700	100×160	LLE-HP-30-230-40-E27
HP	E27	30	6500	2700	100×160	LLE-HP-30-230-65-E27
HP	E27	50	4000	4500	138×206	LLE-HP-50-230-40-E27
HP	E40	50	6500	4500	138×254	LLE-HP-50-230-65-E40
HP	E40	65	4000	5850	160×289	LLE-HP-65-230-40-E40
HP	E40	65	6500	5850	160×289	LLE-HP-65-230-65-E40
HP	E40	80	6500	7200	135×241	LLE-HP-80-230-65-E40
HP	E40	100	6500	9000	145×285	LLE-HP-100-230-65-E40
HP	E40	120	6500	15 000	145×285	LLE-HP-120-230-65-E40
HP	E40	160	6500	20 000	230×306	LLE-HP-160-230-65-E40
HP	E40 (вращение на 360°)	35	5000	6000	262×90	LLE-HPR-035-230-50-E40
HP	E40 (вращение на 360°)	60	5000	8000	262×90	LLE-HPR-060-230-50-E40
T75	GX53	6	3000	540	74×23	LLE-T80-6-230-30-GX53
T75	GX53	6	4000	540	74×23	LLE-T80-6-230-40-GX53
T75	GX53	6	6500	540	74×23	LLE-T80-6-230-65-GX53
T75	GX53	8	3000	720	74×23	LLE-T80-8-230-30-GX53
T75	GX53	8	4000	720	74×23	LLE-T80-8-230-40-GX53
T75	GX53	8	6500	720	74×23	LLE-T80-8-230-65-GX53
T75	GX53	10	3000	900	74×27	LLE-T80-10-230-30-GX53
T75	GX53	10	4000	900	74×27	LLE-T80-10-230-40-GX53
T75	GX53	10	6500	900	74×27	LLE-T80-10-230-65-GX53
T75	GX53	12	3000	1080	74×30	LLE-T80-12-230-30-GX53
T75	GX53	12	4000	1080	74×30	LLE-T80-12-230-40-GX53
T75	GX53	12	6500	1080	74×30	LLE-T80-12-230-65-GX53
T75	GX53	15	3000	1350	74×30	LLE-T80-15-230-30-GX53
T75	GX53	15	4000	1350	74×30	LLE-T80-15-230-40-GX53
T75	GX53	15	6500	1350	74×30	LLE-T80-15-230-65-GX53



Капсульные светодиодные лампы

НОВИНКА

Светодиодные лампы с цоколем G9 и G4 являются заменой капсульных галогенных ламп соответствующего цоколя и используются как для основного освещения жилых и коммерческих помещений, так и для точечной и акцентной подсветки.

Лампы с цоколем E14 предназначены для организации подсветки бытовой техники (холодильников, швейных машин, вытяжек).



9

Преимущества

- Использование на упаковке различных цветовых оттенков служит удобной навигацией:
 - теплый белый свет;
 - нейтральный белый свет.
- Высокая светоотдача.
- Низкий уровень пульсаций.
- 90% экономия электроэнергии.

Технические характеристики

Номинальное рабочее напряжение, В	12 или 230 ~
Диапазон рабочих напряжений, В	170 ÷ 264~
Диапазон рабочих температур, °С	-20 ÷ +45
Индекс цветопередачи	Ra>80
Эффективность, лм/Вт	>95
Срок службы, ч	не менее 30 000
Гарантийный срок, лет	2

G4 – COB

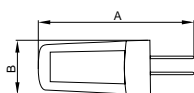

G4 – CORN

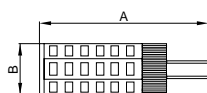



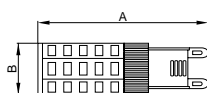

G9 – CORN

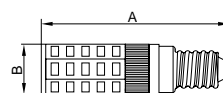

E14 – CORN



	Входное напряжение, В	Цоколь	Мощность, Вт	Цветовая температура*, К	Световой поток, лм	Размер (А×В), мм	Артикул
	230	G4	3	3000	285	46×16	LLE-COB-3-230-30-G4
	230	G4	3	4000	285	47×16	LLE-COB-3-230-40-G4
	230	G4	3,5	3000	333	45×16	LLE-CORN-4-230-30-G4
	230	G4	3,5	4000	333	46×16	LLE-CORN-4-230-40-G4
	230	G4	5	3000	475	45×16	LLE-CORN-5-230-30-G4
	230	G4	5	4000	475	46×16	LLE-CORN-5-230-40-G4
	230	G9	5	3000	475	50×16	LLE-CORN-5-230-30-G9
	230	G9	5	4000	475	51×16	LLE-CORN-5-230-40-G9
	230	G9	7	3000	665	62×16	LLE-CORN-7-230-30-G9
	230	G9	7	4000	665	63×16	LLE-CORN-7-230-40-G9
	230	G9	9	3000	855	71×20	LLE-CORN-9-230-30-G9
	230	G9	9	4000	855	72×20	LLE-CORN-9-230-40-G9
	230	G9	3,5	3000	333	50×16	LLE-CORN-4-230-30-G9
	230	G9	3,5	4000	333	51×16	LLE-CORN-4-230-40-G9
	230	E14	5	3000	475	53×16	LLE-CORN-5-230-30-E14
	230	E14	5	4000	475	54×16	LLE-CORN-5-230-40-E14
	230	E14	7	3000	665	65×16	LLE-CORN-7-230-30-E14
	230	E14	7	4000	665	66×16	LLE-CORN-7-230-40-E14
	12	G4	3	3000	285	41×13,5	LLE-CORN-3-012-30-G4
	12	G4	3	4000	285	42×13,5	LLE-CORN-3-012-40-G4
	12	G4	5	3000	475	45×16,5	LLE-CORN-5-012-30-G4
	12	G4	5	4000	475	46×16,5	LLE-CORN-5-012-40-G4

* 3000 К – теплый белый свет; 4000 К – нейтральный белый свет.

Низковольтные лампы

НОВИНКА

Предназначены для работы в сетях 12-24 / 24-48 В постоянного и переменного тока. Применяются в потенциально опасных помещениях: на объектах с повышенной взрывоопасностью, в местах с повышенной влажностью, объекты с повышенной взрывоопасностью и т.п., а также в низковольтных системах резервного освещения.



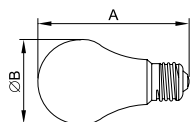

A60

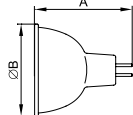

MR16



Форма колбы	Цоколь	Мощность, Вт	Цветовая температура, К	Световой поток, лм	Размер лампы (В×А), мм	Рабочее напряжение	Тип напряжения	Артикул	
	A60	E27	8	4000	760	60×110	12-24	AC / DC	LLE-A60-08-12-24-40-E27
	A60	E27	12	4000	1140	60×118	12-24	AC / DC	LLE-A60-12-12-24-40-E27
	A60	E27	8	4000	760	60×110	24-48	AC / DC	LLE-A60-08-24-48-40-E27
	A60	E27	12	4000	1140	60×118	24-48	AC / DC	LLE-A60-12-24-48-40-E27
	MR16	GU5.3	8	4000	760	90×91	12-24	AC / DC	LLE-MR16-08-12-24-40-GU5

9

Технические характеристики

Диапазон рабочих напряжений, В
Тип напряжения
Диапазон рабочих температур, °С

12-24 или 24-48~
Переменное /
Постоянное
-20 ... +40

Индекс цветопередачи, RA
Эффективность, лм/Вт
Коэффициент пульсаций, IRF
Срок службы, ч
Гарантийный срок эксплуатации, лет

>80
>95
≤ 5 %
> 30000
2

Лампы светодиодные 360°

НОВИНКА

Светодиодные лампы с нитевидным светодиодом (филаментная нить) являются одним из самых эффективных источников света. Главное отличие от обычных светодиодных ламп – угол рассеивания света до 360° (создает дополнительный комфорт для глаз). Внешнее сходство филаментных ламп с лампами накаливания и высокие эстетические характеристики делают их наиболее востребованными у покупателей. Традиционно лампы применяются в осветительных приборах бытового назначения. Представлены в 3 вариантах: с прозрачной, матовой и золоченой колбами.

Соответствуют требованиям Технических регламентов Таможенного союза ТР ТС 004/2011, ТР ТС 020/2011, МЭК 62560 и постановления Правительства РФ от 10.11.2017 № 1356.



Преимущества

- Срок службы в десятки раз больше, чем у ламп накаливания и галогенных.
- Энергопотребление в разы ниже, чем у других ламп, экономия электроэнергии до 86%.
- Выделяют значительно меньше тепла, чем лампы накаливания и галогенные.
- Соответствуют нормам электромагнитной совместимости.
- Не содержат ртути и не требуют специальной утилизации.
- Загораются практически мгновенно и быстро выходят на максимальную яркость.
- Стабильный световой поток на протяжении срока службы.

Технические характеристики

Номинальное рабочее напряжение, В	230~
Диапазон рабочих температур, °С	-10 ÷ +40
Угол рассеивания	360°
Световая отдача, лм/Вт	120
Индекс цветопередачи	Ra>80
Срок службы, ч	не менее 30 000
Гарантийный срок, лет	2

A60

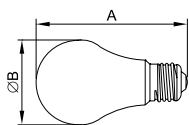

C35

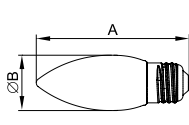

G45

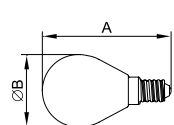

Форма колбы	Тип колбы	Цоколь	Мощность, Вт	Цветовая температура, К	Световой поток, лм	Размер (А×В), мм	Аналог лампы накаливания, Вт	Артикул
A60	Прозрачная	E27	7	3000	840	60×105	85	LLF-A60-7-230-30-E27-CL
A60	Прозрачная	E27	7	4000	840	60×105	85	LLF-A60-7-230-40-E27-CL
A60	Прозрачная	E27	7	6500	840	60×105	85	LLF-A60-7-230-65-E27-CL
A60	Прозрачная	E27	9	3000	1080	60×105	100	LLF-A60-9-230-30-E27-CL
A60	Прозрачная	E27	9	4000	1080	60×105	100	LLF-A60-9-230-40-E27-CL
A60	Прозрачная	E27	9	6500	1080	60×105	100	LLF-A60-9-230-65-E27-CL
A60	Прозрачная	E27	11	3000	1320	60×105	130	LLF-A60-11-230-30-E27-CL
A60	Прозрачная	E27	11	4000	1320	60×105	130	LLF-A60-11-230-40-E27-CL
A60	Матовая	E27	11	3000	1265	60×105	125	LLF-A60-11-230-65-E27-CL
A60	Матовая	E27	11	4000	1265	60×105	125	LLF-A60-11-230-40-E27-FR
A60	Золотая	E27	9	2700	1080	60×105	100	LLF-A60-9-230-30-E27-CLG
A60	Золотая	E27	11	2700	1320	60×105	130	LLF-A60-11-230-30-E27-CLG



C35	Прозрачная	E14	5	3000	600	37×100	60	LLF-C35-5-230-30-E14-CL
C35	Прозрачная	E27	5	3000	600	37×100	60	LLF-C35-5-230-30-E27-CL
C35	Прозрачная	E14	5	4000	600	37×100	60	LLF-C35-5-230-40-E14-CL
C35	Прозрачная	E27	5	4000	600	37×100	60	LLF-C35-5-230-40-E27-CL
C35	Прозрачная	E14	7	3000	840	37×100	85	LLF-C35-7-230-30-E14-CL
C35	Прозрачная	E27	7	3000	840	37×100	85	LLF-C35-7-230-30-E27-CL
C35	Прозрачная	E14	7	4000	840	37×100	85	LLF-C35-7-230-40-E14-CL
C35	Матовая	E14	7	3000	805	37×100	80	LLF-C35-7-230-30-E14-FR
C35	Матовая	E27	7	3000	805	37×100	80	LLF-C35-7-230-30-E27-FR
C35	Матовая	E14	7	4000	805	37×100	80	LLF-C35-7-230-40-E14-FR
C35	Матовая	E27	7	4000	805	37×100	80	LLF-C35-7-230-40-E27-FR
C35	Золотая	E14	5	2700	600	37×100	60	LLF-C35-5-230-30-E14-CLG
C35	Золотая	E14	7	2700	840	37×100	85	LLF-C35-7-230-30-E14-CLG





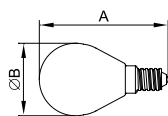

CB35	Прозрачная	E14	5	3000	600	35×120	60	LLF-CB35-5-230-30-E14-CL
CB35	Прозрачная	E14	5	4000	600	35×120	60	LLF-CB35-5-230-40-E14-CL
CB35	Прозрачная	E14	7	3000	840	35×120	85	LLF-CB35-7-230-30-E14-CL
CB35	Прозрачная	E14	7	4000	840	35×120	85	LLF-CB35-7-230-40-E14-CL
CB35	Золотая	E14	5	2700	600	35×120	60	LLF-CB35-5-230-30-E14-CLG
CB35	Золотая	E14	7	2700	840	35×120	85	LLF-CB35-7-230-30-E14-CLG

G45

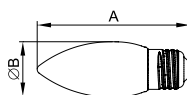

C35



Форма колбы	Тип колбы	Цоколь	Мощность, Вт	Цветовая температура, К	Световой поток, лм	Размер (А×В), мм	Аналог лампы накаливания, Вт	Артикул	
	СТ35	Прозрачная	E14	5	3000	600	35x92	60	LLF-CT35-5-230-30-E14-CL
	СТ35	Прозрачная	E27	5	3000	600	35x92	60	LLF-CT35-5-230-30-E27-CL
	СТ35	Прозрачная	E14	5	4000	600	35x92	60	LLF-CT35-5-230-40-E14-CL
	СТ35	Прозрачная	E27	5	4000	600	35x92	60	LLF-CT35-5-230-40-E27-CL
	СТ35	Прозрачная	E14	7	3000	840	35x92	85	LLF-CT35-7-230-30-E14-CL
	СТ35	Прозрачная	E27	7	3000	840	35x92	85	LLF-CT35-7-230-30-E27-CL
	СТ35	Прозрачная	E14	7	4000	840	35x92	85	LLF-CT35-7-230-40-E14-CL
	СТ35	Прозрачная	E27	7	4000	840	35x92	60	LLF-CT35-7-230-40-E27-CL
	G45	Прозрачная	E14	5	3000	600	45x79	60	LLF-G45-5-230-30-E14-CL
	G45	Прозрачная	E27	5	3000	600	45x79	60	LLF-G45-5-230-30-E27-CL
	G45	Прозрачная	E14	5	4000	600	45x79	60	LLF-G45-5-230-40-E14-CL
	G45	Прозрачная	E27	5	4000	600	45x79	85	LLF-G45-5-230-40-E27-CL
	G45	Прозрачная	E14	7	3000	840	45x79	85	LLF-G45-7-230-30-E14-CL
	G45	Прозрачная	E27	7	3000	840	45x79	85	LLF-G45-7-230-30-E27-CL
	G45	Прозрачная	E14	7	4000	840	45x79	85	LLF-G45-7-230-40-E14-CL
	G45	Прозрачная	E27	7	4000	840	45x79	80	LLF-G45-7-230-40-E27-CL
	G45	Матовая	E14	7	3000	805	45x79	80	LLF-G45-7-230-30-E14-FR
	G45	Матовая	E27	7	3000	805	45x79	80	LLF-G45-7-230-30-E27-FR
	G45	Матовая	E14	7	4000	805	45x79	80	LLF-G45-7-230-40-E14-FR
	G45	Матовая	E27	7	4000	805	45x79	80	LLF-G45-7-230-40-E27-FR
	G45	Золотая	E14	5	2700	600	45x79	60	LLF-G45-5-230-30-E14-CLG
	G45	Золотая	E14	7	2700	840	45x79	80	LLF-G45-7-230-30-E14-CLG
	G95	Золотая	E27	6	2700	720	95x135	75	LLF-G95-6-230-30-E27-CLG
	G95	Золотая	E27	8	2700	960	95x135	95	LLF-G95-8-230-30-E27-CLG
	ST64	Золотая	E27	6	2700	720	64x140	75	LLF-ST64-6-230-30-E27-CLG
	ST64	Золотая	E27	8	2700	960	64x140	95	LLF-ST64-8-230-30-E27-CLG

ЭлеKтродатроны

Электродатроны керамические, карболитовые и пластиковые широко применяются в быту и строительстве для монтажа осветительных приборов и присоединения ламп различных типов к электрической сети. В ассортименте представлены патроны для ламп с резьбовыми цоколями E14, E27, E40 и штырьковыми цоколями GU5.3, GU10, G13, GX53, специальные ретро-патроны, а также кольца и переходники для электродатронов.



Преимущества

- Контактные группы патронов выполнены из электротехнической латуни.
- Пластиковые патроны производятся из огнестойкого пластика, не поддерживающего горение.
- Пластиковые подвесные патроны с кабелем выпускаются в черном и белом цветах.
- Новинки поставляются в индивидуальной упаковке для различных форм продаж, в том числе в сетях DIY.

Технические характеристики

Напряжение в сети, В	220/250
Частота тока, Гц	50
Номинальные токи, А	2/4/16
Материал корпуса	керамика/карболит/ термостойкий пластик
Цоколь	E14/E27/E40/GU10/ GU5.3/ GX53/G13
Условия эксплуатации, °С	-25 до +35
Степень защиты	IP20
Способ утилизации	как уничтожение бытовых отходов

Ассортимент

	Наименование	Тип	Цоколь	Цвет	Вариант упаковки	Артикул
	Пкб14-04-K01	Подвесной	E14	Черный	Стикер на изделии	ЕРК20-04-01-K01
	Пкб14-04-K01	Подвесной	E14	Черный	Индивидуальный пакет, стикер на пакете	ЕРК20-04-02-K01
	Пкб14-04-K11	Подвесной	E14	Черный	Стикер на изделии	ЕРК21-04-01-K01
	Пкб14-04-K11	Подвесной	E14	Черный	Индивидуальный пакет, стикер на пакете	ЕРК21-04-02-K01
	Пкб27-04-K01	Подвесной	E27	Черный	Стикер на изделии	ЕРК10-04-01-K01
	Пкб27-04-K01	Подвесной	E27	Черный	Индивидуальный пакет, стикер на пакете	ЕРК10-04-02-K01
	Пкб27-04-K11	Подвесной	E27	Черный	Стикер на изделии	ЕРК11-04-01-K01
	Пкб27-04-K11	Подвесной	E27	Черный	Индивидуальный пакет, стикер на пакете	ЕРК11-04-02-K01
	Пкб27-04-K21	Потолочный	E27	Черный	Стикер на изделии	ЕРК12-04-01-K01
	Пкб27-04-K21	Потолочный	E27	Черный	Индивидуальный пакет, стикер на пакете	ЕРК12-04-02-K01
	Пкб27-04-K31	Угловой настенный	E27	Черный	Стикер на изделии	ЕРК13-04-01-K01
	Пкб27-04-K31	Угловой настенный	E27	Черный	Индивидуальный пакет, стикер на пакете	ЕРК13-04-02-K01
Электропатроны керамические	Пкр14-04-K43	Подвесной	E14	Белый	Стикер на изделии	ЕРС20-04-01-K01
	Пкр14-04-K43	Подвесной	E14	Белый	Индивидуальный пакет, стикер на пакете	ЕРС20-04-02-K01
	Пкр27-04-K43	Подвесной	E27	Белый	Стикер на изделии	ЕРС10-04-01-K01
	Пкр27-04-K43	Подвесной	E27	Белый	Индивидуальный пакет, стикер на пакете	ЕРС10-04-02-K01
	Пкр27-04-K63	Настенный с держателем	E27	Белый	Стикер на изделии	ЕРС15-04-01-K01
	Пкр40-16-K43	Подвесной	E40	Белый	Стикер на изделии	ЕРС30-04-01-K01
	Пкр40-16-K43	Подвесной	E40	Белый	Индивидуальный пакет, стикер на пакете	ЕРС30-04-02-K01
	Пкр10-04-K52	Подвесной	GU10	Белый	Стикер на изделии	ЕРС50-04-01-K01
	Пкр15-04-K52	Подвесной	GU5.3	Белый	Стикер на изделии	ЕРС60-04-01-K01

Электропатроны пластиковые	Наименование	Тип	Цоколь	Цвет	Вариант упаковки	Артикул
	Плл14-02-K02	Подвесной	E14	Белый	Стикер на изделии	EPP20-02-01-K01
	Плл14-02-K02	Подвесной	E14	Белый	Индивидуальный пакет, стикер на пакете	EPP20-02-02-K01
	Плл14-02-K12	Подвесной с кольцом	E27	Белый	Стикер на изделии	EPP21-02-01-K01
	Плл14-02-K12	Подвесной с кольцом	E27	Белый	Индивидуальный пакет, стикер на пакете	EPP21-02-02-K01
	Плл27-04-K02	Подвесной	E27	Белый	Стикер на изделии	EPP10-04-01-K01
	Плл27-04-K02	Подвесной	E27	Белый	Индивидуальный пакет, стикер на пакете	EPP10-04-02-K01
	Плл27-04-K12	Подвесной с кольцом	E27	Белый	Стикер на изделии	EPP11-04-01-K01
	Плл27-04-K12	Подвесной с кольцом	E27	Белый	Индивидуальный пакет, стикер на пакете	EPP11-04-02-K01
	Плл27-04-K51	Подвесной	E27	Белый	Стикер на изделии	EPP14-04-01-K01
	Плл27-04-K52	Подвесной	E27	Черный	Стикер на изделии	EPP14-04-01-K02
	Плл27-04-K21	Потолочный	E27	Белый	Стикер на изделии	EPP12-04-01-K01
	Плл27-04-K31	Угловой настенный	E27	Белый	Стикер на изделии	EPP13-04-01-K01
	Плл53-04-K52	Потолочный	GX53	Белый	Стикер на изделии	EPP42-04-01-K01
Переходники к электропатронам	ПР14-27-K02	Пластик	E14 - E27	Белый	Индивидуальный пакет, стикер на пакете	EPR21-01-01-K01
						
	ПР27-14-K02	Пластик	E27 - E14	Белый	Индивидуальный пакет, стикер на пакете	EPR12-01-01-K01
	ПР27-40-K02	Пластик	E27 - E40	Белый	Индивидуальный пакет, стикер на пакете	EPR13-01-01-K01
	ПР40-27-K02	Пластик	E40 - E27	Белый	Индивидуальный пакет, стикер на пакете	EPR31-01-01-K01
	ПР7/16-27-R02	Пластик	Вилка 220В - патрон E27	Белый	Стикер на изделии	EPP16-02-01-K01

Аксессуары. Кольца к патронам						
	Наименование	Вариант упаковки	Кол-во в групп. упак., шт.	Артикул		
	Кольцо к патрону, пластик, E14, белый, КБ14	Индивидуальный пакет, стикер на пакете	50	ЕКР20-01-02-K01		
	Кольцо к патрону, пластик, E27, белый, КБ27	Индивидуальный пакет, стикер на пакете	50	ЕКР10-01-02-K01		
	Кольцо к патрону, пластик, E14, черный, КЧ14	Индивидуальный пакет, стикер на пакете	50	ЕКР20-02-02-K02		
	Кольцо к патрону, бакелит, E27, черный, КЧ27	Индивидуальный пакет, стикер на пакете	50	ЕКР10-02-02-K02		
Патроны декоративные патроны серии RETRO						
	Наименование	Материал	Тип	Цвет	Вариант упаковки	Артикул
	Пал27-04-K28	Алюминий	Подвесной	Бронза	Индивидуальный пакет, стикер на пакете	ЕРА10-04-02-K29
	Пал27-04-K22	Алюминий	Подвесной	Золото	Индивидуальный пакет, стикер на пакете	ЕРА10-04-02-K22
	Пал27-04-K01	Алюминий	Подвесной	Черный	Индивидуальный пакет, стикер на пакете	ЕРА10-04-02-K02
	Пал27-04-K58	Алюминий	Подвесной с шнуром 1,5м и потолочным креплением	Бронза	Индивидуальный пакет, стикер на пакете	ЕРА12-04-02-K29
	Пал27-04-K52	Алюминий	Подвесной с шнуром 1,5м и потолочным креплением	Золото	Индивидуальный пакет, стикер на пакете	ЕРА12-04-02-K22
	Пал27-04-K51	Алюминий	Подвесной с шнуром 1,5м и потолочным креплением	Черный	Индивидуальный пакет, стикер на пакете	ЕРА12-04-02-K02

Встраиваемые светильники для ламп GX53 и GX70

НОВИНКА

Предназначены для монтажа в натяжные и подвесные потолки. Широко применяются в бытовом и офисном освещении. Легкий металлический корпус выполнен в трех цветах: белый, хром, золото. Подходят для ламп GX53 и GX70 любой мощности. Соответствуют ГОСТ IEC 60598-2-2 и требованиям Технических регламентов Таможенного союза ТР ТС 004/2011, ТР ТС 020/2011, ТР ЕАЭС 037/2016.

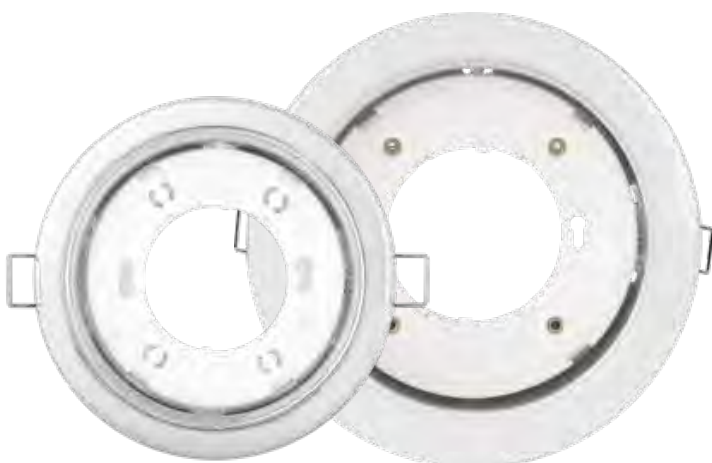

Преимущества

- Легкий и компактный корпус позволит экономить запотолочное пространство.
- Простота установки – не требуется специальных инструментов.
- Варианты исполнения: белый, хром, золото, хром с матовым покрытием.

Технические характеристики

Входное напряжение, В	220 В ± 20~
Частота тока, Гц	50
Номинальный ток, мА	175
Степень защиты по IEC 60529	IP20
Класс защиты от поражения электрическим током по IEC 60598-1	II
Срок службы, не менее, ч	30 000
Гарантийный срок, лет	2

Ассортимент

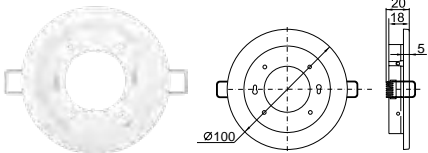
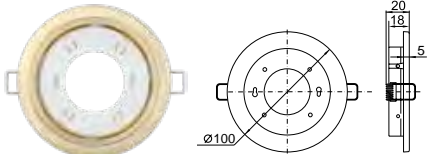
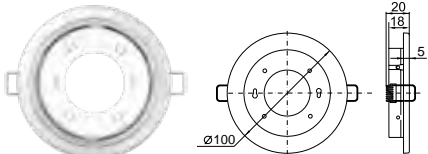
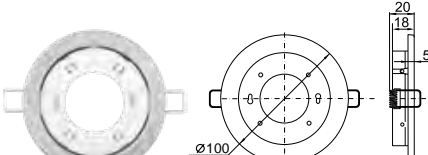
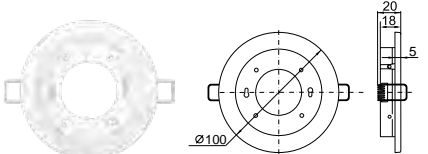
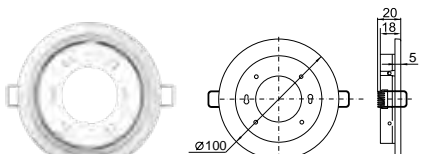
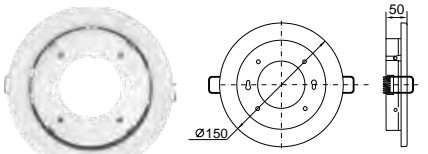
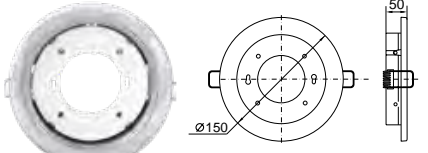
Габаритные размеры	Тип лампы	Цвет рамки	Размеры установочного отверстия	Комплект	Способ установки	Артикул
	GX53	белый	85	термокольцо	встраиваемый	LUVB0-GX53-1-K01
	GX53	золотой	85	термокольцо	встраиваемый	LUVB0-GX53-1-K22
	GX53	хром	85	термокольцо	встраиваемый	LUVB0-GX53-1-K23
	GX53	матовый хром	85	термокольцо	встраиваемый	LUVB0-GX53-1-K27
	GX53	белый	85	10 шт/упак	встраиваемый	LUVB0-GX53-1-K01-10
	GX53	хром	85	10 шт/упак	встраиваемый	LUVB0-GX53-1-K23-10
	GX70	белый	125	—	встраиваемый	LUVB0-GX70-1-K01
	GX70	хром	125	—	встраиваемый	LUVB0-GX70-1-K23

Накладные светильники для ламп GX53

НОВИНКА

Предназначены для накладного монтажа в бытовом и офисном освещении. Легкий металлический корпус выполнен в различных цветах: белый, хром, золото, черный. Подходят для ламп GX53 любой мощности.

Соответствуют ГОСТ IEC 60598-2-2 и требованиям Технических регламентов Таможенного союза ТР ТС 004/2011, ТР ТС 020/2011, ТР ЕАЭС 037/2016.



Преимущества

- Предназначены для накладного монтажа в бытовом и офисном освещении.
- Легкий металлический корпус выполнен в различных цветах: белый, хром, золото, черный.
- Подходят для ламп GX53 любой мощности.
- Соответствуют ГОСТ IEC 60598-2-2 и требованиям Технических регламентов Таможенного союза ТР ТС 004/2011, ТР ТС 020/2011, ТР ЕАЭС 037/2016.
- Гарантия 2 года.

Технические характеристики

Входное напряжение, В	220 В ± 20~
Частота тока, Гц	50
Номинальный ток, мА	175
Степень защиты по IEC 60529	IP20
Класс защиты от поражения электрическим током по IEC 60598-1	II
Срок службы, не менее, ч	30 000
Гарантийный срок, лет	2

Ассортимент

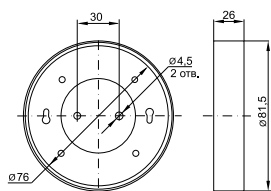

Тип лампы	Цвет рамки	Габаритные размеры	Способ установки	Артикул
GX53	белый	80×25	накладной	LUPB0-GX53-1-K01



GX53	золото	80×25	накладной	LUPB0-GX53-1-K22
------	--------	-------	-----------	------------------



GX53	хром	80×25	накладной	LUPB0-GX53-1-K23
------	------	-------	-----------	------------------



GX53	матовый хром	80x25	накладной	LUPB0-GX53-1-K27
------	--------------	-------	-----------	------------------



GX53	черный	80×25	накладной	LUPB0-GX53-1-K02
------	--------	-------	-----------	------------------

Встраиваемые светильники для ламп MR16

НОВИНКА

Предназначены для монтажа в натяжные и подвесные потолки. Широко применяются в бытовом и офисном освещении. Легкий металлический корпус выполнен в различных цветах: белый, хром, золото, бронза.

Соответствуют ГОСТ IEC 60598-2-2 и требованиям Технических регламентов Таможенного союза ТР ТС 004/2011, ТР ТС 020/2011, ТР ЕАЭС 037/2016.



Преимущества

- Предназначены для встраиваемого монтажа в бытовом и офисном освещении.
- Легкий металлический корпус выполнен в различных цветах: белый, хром, золото, черный, бронза.
- Керамический патрон GU5.3 под лампу MR16 в комплекте.
- Соответствуют ГОСТ IEC 60598-2-2 и требованиям Технических регламентов Таможенного союза ТР ТС 004/2011, ТР ТС 020/2011, ТР ЕАЭС 037/2016.
- Гарантия 2 года

Технические характеристики

Входное напряжение, В	220 В ± 20~
Частота тока, Гц	50
Номинальный ток, мА	175
Степень защиты по IEC 60529	IP20
Класс защиты от поражения электрическим током по IEC 60598-1	II
Срок службы, не менее, ч	30 000
Гарантийный срок, лет	2

Ассортимент

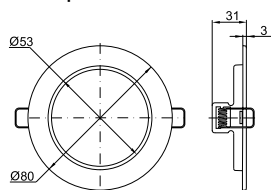

Тип лампы	Цвет рамки	Габаритные размеры	Размеры установочного отверстия	Комплект	Способ установки	Артикул
MR16	белый	80×30	55	электропатрон GU5.3	встраиваемый	LUVB0-GU05-1-K01
MR16	золотой	80×30	55	электропатрон GU5.3	встраиваемый	LUVB0-GU05-1-K22
MR16	хром	80×30	55	электропатрон GU5.3	встраиваемый	LUVB0-GU05-1-K23
MR16	матовый хром	80×30	55	электропатрон GU5.3	встраиваемый	LUVB0-GU05-1-K27
MR16	бронза	80×30	55	электропатрон GU5.3	встраиваемый	LUVB0-GU05-1-K29

Лента светодиодная 12 В и принадлежности

Светодиодные системы подсветки торговой марки IEK® позволяют создавать декоративное освещение мебели, ниш, барных стоек, окон и витрин, а также подсветку деталей интерьера: многоуровневых и подвесных потолков, карнизов, плинтусов.

Светодиодные системы подсветки включают в себя источник – света светодиодную ленту – и принадлежности к ней (источники питания – драйверы LED ИПСН, контроллеры управления и коннекторы).

С помощью светодиодной системы подсветки можно:

- создать подсветку различных цветов: теплого белого, холодного белого, синего, зеленого, красного, желтого или многоцветную;
- подобрать яркость светодиодной ленты;
- регулировать яркость светодиодных лент с помощью специального устройства – контроллера;
- дистанционно управлять яркостью и цветовой гаммой, автоматически переключать цвета многоцветных лент, сочетать различные оттенки и фиксировать понравившуюся сцену в любой момент.









Преимущества

- Самоклеящаяся основа 3М.
- Высокоэффективные (более 60 лм/Вт) SMD-светодиоды EPISTAR.
- Отсутствие чувствительности к отклонениям от стандартного напряжения в сети.
- Безопасность эксплуатации благодаря низкому напряжению питания (12 В).
- Гарантия 1 год.

Технические характеристики ленты

Ширина ленты, мм:	8 (для ленты со светодиодами в корпусе 2835) 10 (для ленты со светодиодами в корпусе 5050)
Напряжение питания, В	12 (постоянного тока DC)
Температура эксплуатации, °С	-10 ÷ +45

Ассортимент

	Длина, м	Мощность, Вт/м	Мин. длина резки, мм	Цвет	Световой поток на 1LED, Лм	Кол-во светодиодов, шт./м	Степень защиты	Артикул
Лента светодиодная серии STANDARD (2835)								
	3	9,6	25	Тепло-белый	7-8	120	IP20	LSR1-1-120-20-3-03
	3	9,6	25	Тепло-белый	7-8	120	IP65	LSR1-1-120-65-3-03
	3	4,8	50	Тепло-белый	7-8	60	IP20	LSR1-1-060-20-3-03
	3	4,8	50	Тепло-белый	7-8	60	IP65	LSR1-1-060-65-3-03
	5	9,6	25	Тепло-белый	7-8	120	IP20	LSR1-1-120-20-3-05
	5	9,6	25	Тепло-белый	7-8	120	IP65	LSR1-1-120-65-3-05
	5	4,8	50	Тепло-белый	7-8	60	IP20	LSR1-1-060-20-3-05
	5	4,8	50	Тепло-белый	7-8	60	IP65	LSR1-1-060-65-3-05
	20	4,8	25	Тепло-белый	7-8	60	IP20	LSR1-1-060-20-0-20
	20	4,8	25	Тепло-белый	7-8	60	IP65	LSR1-1-060-65-0-20
	5	9,6	25	Нейтральный белый	7-8	120	IP20	LSR1-0-120-20-3-05
	5	9,6	25	Нейтральный белый	7-8	120	IP65	LSR1-0-120-65-3-05
	5	4,8	50	Нейтральный белый	7-8	60	IP20	LSR1-0-060-20-3-05
	5	4,8	50	Нейтральный белый	7-8	60	IP65	LSR1-0-060-65-3-05
	3	9,6	25	Холодный дневной	7-8	120	IP20	LSR1-2-120-20-3-03
	3	9,6	25	Холодный дневной	7-8	120	IP65	LSR1-2-120-65-3-03
	3	4,8	50	Холодный дневной	7-8	60	IP20	LSR1-2-060-20-3-03
	3	4,8	50	Холодный дневной	7-8	60	IP65	LSR1-2-060-65-3-03
	5	9,6	25	Холодный дневной	7-8	120	IP20	LSR1-2-120-20-3-05
	5	9,6	25	Холодный дневной	7-8	120	IP65	LSR1-2-120-65-3-05
	5	4,8	50	Холодный дневной	7-8	60	IP20	LSR1-2-060-20-3-05
	5	4,8	50	Холодный дневной	7-8	60	IP65	LSR1-2-060-65-3-05
	20	4,8	25	Холодный дневной	7-8	60	IP20	LSR1-2-060-20-0-20
	20	4,8	25	Холодный дневной	7-8	60	IP65	LSR1-2-060-65-0-20
	5	4,8	165	RGB	-	54	IP20	LSR1-3-054-20-3-05
	5	4,8	165	RGB	-	54	IP65	LSR1-3-054-65-3-05
	5	4,8	50	Желтый	-	60	IP20	LSR1-4-060-20-3-05
	5	4,8	50	Желтый	-	60	IP65	LSR1-4-060-65-3-05
	5	4,8	50	Зеленый	-	60	IP20	LSR1-5-060-20-3-05
	5	4,8	50	Зеленый	-	60	IP65	LSR1-5-060-65-3-05
	5	4,8	50	Красный	-	60	IP20	LSR1-6-060-20-3-05
	5	4,8	50	Красный	-	60	IP65	LSR1-6-060-65-3-05
	5	4,8	50	Синий	-	60	IP20	LSR1-7-060-20-3-05
	5	4,8	50	Синий	-	60	IP65	LSR1-7-060-65-3-05
	Лента светодиодная серии PRO (5050)							
	3	14,4	50	Тепло-белый	12-15	60	IP20	LSR2-1-060-20-3-03
	3	14,4	50	Тепло-белый	12-15	60	IP65	LSR2-1-060-65-3-03
	5	14,4	50	Тепло-белый	12-15	60	IP20	LSR2-1-060-20-3-05
	5	14,4	50	Тепло-белый	12-15	60	IP65	LSR2-1-060-65-3-05
	5	7,2	100	Тепло-белый	12-15	30	IP20	LSR2-1-030-20-3-05
	5	7,2	100	Тепло-белый	12-15	30	IP65	LSR2-1-030-65-3-05
	3	14,4	50	Холодный белый	12-15	60	IP20	LSR2-2-060-20-3-03
	3	14,4	50	Холодный белый	12-15	60	IP65	LSR2-2-060-65-3-03
	5	14,4	50	Холодный белый	12-15	60	IP20	LSR2-2-060-20-3-05
	5	14,4	50	Холодный белый	12-15	60	IP65	LSR2-2-060-65-3-05
	5	7,2	100	Холодный белый	12-15	30	IP20	LSR2-2-030-20-3-05
	5	7,2	100	Холодный белый	12-15	30	IP65	LSR2-2-030-65-3-05
	3	14,4	50	RGB	-	60	IP20	LSR2-3-060-20-3-03
	3	14,4	50	RGB	-	60	IP65	LSR2-3-060-65-3-03
	5	14,4	50	RGB	-	60	IP20	LSR2-3-060-20-3-05
	5	14,4	50	RGB	-	60	IP65	LSR2-3-060-65-3-05
	5	7,2	100	RGB	-	30	IP20	LSR2-3-030-20-3-05
	5	7,2	100	RGB	-	30	IP65	LSR2-3-030-65-3-05

Драйверы

Драйверы преобразуют параметры входящего сетевого напряжения 220 В 50/60 Гц в постоянное напряжение 12 В, необходимое для питания светодиодной ленты.

	Мощность, Вт	Кол-во каналов	Напряжение на входе, В	Сила тока на выходе, А	Степень защиты	Вес, кг	Артикул
Адаптеры прямого включения							
	24	1	170 ÷ 240	2	IP20	0,13	LSP2-024-12-20-11
	36	1	170 ÷ 240	3	IP20	0,18	LSP2-036-12-20-11
	60	1	170 ÷ 240	5	IP20	0,19	LSP2-060-12-20-11
Драйверы IP20							
	25	1	110 ÷ 240	2,08	IP20	0,16	LSP1-025-12-20-33-PRO
	30	1	110 ÷ 240	2,5	IP20	0,24	LSP1-030-12-20-33-PRO
	40	1	110 ÷ 240	3,33	IP20	0,24	LSP1-040-12-20-33-PRO
	50	1	110 ÷ 240	4,16	IP20	0,24	LSP1-050-12-20-33-PRO
	60	1	110 ÷ 240	5	IP20	0,24	LSP1-060-12-20-33-PRO
	100	2	110 ÷ 240	8,33	IP20	0,34	LSP1-100-12-20-33-PRO
	150	2	110 ÷ 240	12,5	IP20	0,42	LSP1-150-12-20-33-PRO
	200	2	170 ÷ 240	16,6	IP20	0,54	LSP1-200-12-20-33-PRO
	250	2	170 ÷ 240	20,8	IP20	0,60	LSP1-250-12-20-33-PRO
	360	3	170 ÷ 240	30	IP20	0,70	LSP1-360-12-20-33-PRO
Драйверы влагозащищенные IP67							
	30	1	110 ÷ 240	2,5	IP67	0,30	LSP1-030-12-67-33-PRO
	50	1	110 ÷ 240	4,16	IP67	0,30	LSP1-050-12-67-33-PRO
	100	2	110 ÷ 240	8,33	IP67	1,10	LSP1-100-12-67-33-PRO
	150	2	170 ÷ 240	12,5	IP67	1,30	LSP1-150-12-67-33-PRO
	200	3	170 ÷ 240	16,6	IP67	2,80	LSP1-200-12-67-33-PRO





Магистральный усилитель

Магистральный усилитель RGB предназначен для усиления RGB-сигнала и увеличения суммарной мощности подключаемых светодиодных лент к одному контроллеру.

	Наименование	Мощность, Вт	Тип ленты	Степень защиты	Вес, кг	Артикул
	Магистральный усилитель PRO RGB 3 канала 12 В, 4 А, 144 Вт IEK	144	RGB	IP20	0,13	LSA-RGB-144-20-12-PRO





Контроллеры

Контроллеры позволяют управлять интенсивностью света светодиодных лент и создавать статические и динамические световые сцены. Управление контроллерами осуществляется с помощью пульта дистанционного управления по инфракрасному или радиоканалам.

	Вых. мощность, Вт	Число каналов управления, шт.	Количество сцен		Пульт дистанционного управления	Масса (с ПДУ), кг	Упаковка	Артикул
			статических	динамических				
Контроллеры управления одноцветной светодиодной лентой								
	120	1	-	-	белый	0,3	блистер	LSC2-MONO-120-RF-20-12-W
	120	1	-	-	черный	0,3	блистер	LSC2-MONO-120-RF-20-12-B
	120	1	-	-	белый	0,3	коробка	LSC1-MONO-120-RF-20-12-W
	120	1	-	-	черный	0,3	коробка	LSC1-MONO-120-RF-20-12-B
	216	1	-	-	черный	0,4	коробка	LSC1-MONO-216-RF-20-12-B
Контроллеры управления RGB светодиодной лентой								
	72	3	16	4	белый	0,076	блистер	LSC2-RGB-072-IR-20-12-W
	72	3	16	4	белый	0,076	коробка	LSC1-RGB-072-IR-20-12-W
	144	3	7	14	белый	0,3	блистер	LSC2-RGB-144-RF-20-12-W
	144	3	7	14	черный	0,3	блистер	LSC2-RGB-144-RF-20-12-B
	144	3	7	14	белый	0,3	коробка	LSC1-RGB-144-RF-20-12-W
	144	3	7	14	черный	0,3	коробка	LSC1-RGB-144-RF-20-12-B
	216	3	7	14	черный	0,4	коробка	LSC1-RGB-216-RF-20-12-B

Коннекторы

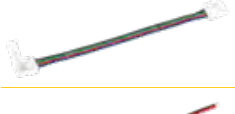
Коннекторы предназначены для соединения светодиодных лент. Коннекторы IEK® обеспечивают любое желаемое соединение ленты без пайки.

	Тип коннектора	Кол-во в упаковке, шт.	Ширина ленты, мм	Степень защиты	Артикул
	Разъем-разъем MONO	3	8	IP20	LSCON8-MONO-202-3
	Разъем-разъем MONO	3	10	IP20	LSCON10-MONO-202-3
	Разъем-разъем RGB	3	10	IP20	LSCON10-RGB-202-3
	Разъем-15см-разъем MONO	3	8	IP20	LSCON8-MONO-212-3
	Разъем-15см-разъем MONO	3	10	IP20	LSCON10-MONO-212-3
	Разъем-15см-разъем RGB	3	10	IP20	LSCON10-RGB-212-3
	15см-разъем MONO	3	8	IP20	LSCON8-MONO-213-3
	15см-разъем MONO	3	10	IP20	LSCON10-MONO-213-3
	15см-разъем RGB	3	10	IP20	LSCON10-RGB-213-3
	Jack5,5-15см-разъем MONO	3	8	IP20	LSCON8-MONO-112-3
	Jack5,5-15см-разъем MONO	3	10	IP20	LSCON10-MONO-112-3

Алюминиевый профиль для светодиодной ленты

Алюминиевый профиль предназначен для монтажа светодиодных лент 12 В. Использование профиля придает системам освещения на основе светодиодных лент более законченный и эстетичный вид. Анодированный алюминий, из которого изготовлен профиль, обеспечивает надежный теплоотвод, что продлевает срок службы установленной ленты.

Габаритные размеры	Наименование	Комплект поставки	Артикул
 	Накладной профиль 1607 2 м	профиль с рассеивателем 2 м, 2 торцевых заглушки (сквозная и глухая), 4 крепежные скобы, 4 самореза	LSADD1607-SET1-2-N1-1-08
	Набор для монтажа профиля 1607	2 торцевых заглушки (сквозная и глухая), 2 крепежные скобы, 2 самореза	LSADD1607-SET2-N1-04
 	Накладной профиль 1712 2 м	профиль с рассеивателем 2 м, 2 торцевых заглушки (сквозная и глухая), 4 крепежные скобы, 4 самореза	LSADD1712-SET1-2-N1-1-08
	Набор для монтажа профиля 1712	2 торцевых заглушки (сквозная и глухая), 2 крепежные скобы, 2 самореза	LSADD1712-SET2-N1-04
 	Накладной профиль 1816 2 м	профиль с рассеивателем 2 м, 2 торцевых заглушки (сквозная и глухая), 4 крепежные скобы, 4 самореза	LSADD1816-SET1-2-N2-1-08
	Набор для монтажа профиля 1816	2 торцевых заглушки (сквозная и глухая), 2 крепежные скобы, 2 самореза	LSADD1816-SET2-N2-04
 	Накладной профиль 1919 2 м	профиль с рассеивателем 2 м, 2 торцевых заглушки (сквозная и глухая), 4 крепежные скобы, 4 самореза	LSADD1919-SET1-2-N3-1-08
	Набор для монтажа профиля 1919	2 торцевых заглушки (сквозная и глухая), 2 крепежные скобы, 2 самореза	LSADD1919-SET2-N3-04
 	Встраиваемый профиль 2207 2 м	профиль с рассеивателем 2 м, 2 торцевых заглушки (сквозная и глухая), 4 крепежные скобы, 4 самореза	LSADD2207-SET1-2-V4-1-08
	Набор для монтажа профиля 2207	2 торцевых заглушки (сквозная и глухая), 2 крепежные скобы, 2 самореза	LSADD2207-SET2-V4-04

Лента светодиодная 220 В и принадлежности

НОВИНКА

Светодиодная лента 220 В IЕК® работает непосредственно от бытовой сети переменного тока и является отличным решением для архитектурной подсветки благодаря высокой степени защиты IP67 и возможности последовательного подключения отрезков общей длиной до 100 метров.

Одной из разновидностей ленты 220 В является светодиодный «неон». Благодаря полупрозрачной светопроводящей оболочке свечение распределяется равномерно по всей поверхности ленты, имитируя работу неоновой трубки. Лента обладает высокой гибкостью, что позволяет создавать из нее различные фигуры сложных форм.



Преимущества

- Широкий выбор цветов.
- Легкий монтаж – подключение непосредственно к бытовой сети переменного тока.
- Минимальная кратность резки: 1 метр.
- Максимальная длина последовательно подключенных отрезков ленты: до 100 метров (до 50 метров для «неона»).
- Высокая степень защиты от пыли и влаги IP67.
- Большой ассортимент аксессуаров для монтажа.

Технические характеристики ленты

Ширина ленты, мм	12 (для ленты со светодиодами 2835) 14 (для ленты со светодиодами 5050) 16 (для светодиодного «неона»)
Длина ленты на катушке, м	50
Напряжение питания, В	220 (постоянного тока DC)
Температура эксплуатации, °С	-25 ÷ +50

Ассортимент



Цвет	Длина, м	Мощность, Вт/м	Мин. длина резки, мм	Ширина ленты, мм	Кол-во светодиодов, шт./м	Степень защиты	Артикул
Теплый белый	50	4,8	1000	12	60	IP67	LSR3-1-060-67-0-50
Холодный белый	50	4,8	1000	12	60	IP67	LSR3-2-060-67-0-50
Зеленый	50	4,8	1000	12	60	IP67	LSR3-5-060-67-0-50
Красный	50	4,8	1000	12	60	IP67	LSR3-6-060-67-0-50
Синий	50	4,8	1000	12	60	IP67	LSR3-7-060-67-0-50
RGB	50	7,2	1000	14	30	IP67	LSR4-3-030-67-0-50
Теплый белый «неон»	50	9,6	1000	16	120	IP67	LSR5-1-120-67-0-50
Холодный белый «неон»	50	9,6	1000	16	120	IP67	LSR5-2-120-67-0-50
Зеленый «неон»	50	9,6	1000	16	120	IP67	LSR5-5-120-67-0-50
Красный «неон»	50	9,6	1000	16	120	IP67	LSR5-6-120-67-0-50
Синий «неон»	50	9,6	1000	16	120	IP67	LSR5-7-120-67-0-50
Пурпурный «неон»	50	9,6	1000	16	120	IP67	LSR5-9-120-67-0-50

Драйверы (шнуры питания)



Макс. выходная мощность, Вт	Возможность смены сценариев	Тип подключаемой ленты	Ширина подключаемой ленты, мм	Напряжение на входе, В	Степень защиты	Артикул
700	нет	Одноцветная	12	~200-240	IP65	LSP1-700-220-65-12
500	да	RGB	14	~200-240	IP65	LSP1-500-220-65-14
700	Нет	«неон»	16	~200-240	IP65	LSP1-700-220-65-16









Контроллеры с ПДУ



Макс. выходная мощность, Вт	Количество сцен		Тип подключ. ленты	Ширина подключ. ленты, мм	Напряжение на входе, В	Степень защиты	Артикул
	Статические	Динамические					
360	9	3	Одноцветная	12	~200-240	IP20	LSC1-MONO-360-IR-20-220-B
500	16	4	RGB	14	~200-240	IP20	LSC1-RGB-500-IR-20-220-B



Аксессуары для монтажа ленты

	Тип	Назначение	Тип подключаемой ленты	Ширина подключаемой ленты, мм	Количество в индивидуальной упаковке, шт.	Артикул
	Скоба монтажная	Крепление ленты к твердой поверхности	Одноцветная	12	10	LSADD12-1-10
			RGB	14	10	LSADD14-1-10
			«неон»	16	10	LSADD16-1-10
	Заглушка торцевая	Изоляция свободного конца ленты	Одноцветная	12	5	LSADD12-2-05
			RGB	14	5	LSADD14-2-05
			«неон»	16	5	LSADD16-2-05
	Коннектор прямой	Соединение 2 отрезков ленты в линию	Одноцветная	12	5	LSCON12-MONO-202-05
			RGB	14	5	LSCON14-RGB-202-05
			«неон»	16	5	LSCON16-MONO-202-05
	Коннектор угловой	Соединение 2 отрезков под прямым углом	Одноцветная	12	5	LSCON12-MONO-220-05
			RGB	14	5	LSCON14-RGB-220-05
			«неон»	16	5	LSCON16-MONO-220-05
	Коннектор гибкий	Соединение двух отрезков ленты под произвольным углом	Одноцветная	12	5	LSCON12-MONO-212-05
			RGB	14	5	LSCON14-RGB-212-05
	Коннектор Т-образный	Соединение трех отрезков ленты под прямым углом	Одноцветная	12	5	LSCON12-MONO-222-05
			RGB	14	5	LSCON14-RGB-222-05
			«неон»	16	5	LSCON16-MONO-222-05

Коммунальное и бытовое освещение

Светодиодные светильники ДПО с оптико-акустическим датчиком

НОВИНКА

Предназначены для общего и местного освещения общественных и жилых помещений (коридоры, подъезды, подсобные помещения и т.д.).
Соответствуют ГОСТ IEC 60598-2-1.



Ассортимент

Габаритные размеры	Наименование	Мощность, Вт	Цветовая температура, К	Световой поток, лм	Артикул
	ДПО 1001	8	4000	560	LDP03-1001-008-4000-K01
	ДПО 1002	12	4000	840	LDP03-1002-012-4000-K01

Преимущества

- Подключение осуществляется через герметичную клеммную коробку, расположенную на задней части светильника, благодаря этому степень защиты светильника сохраняется.
- Монтаж светильника осуществляется без его разбора.
- Чувствительный оптико-акустический датчик обеспечивает стабильную работу светильника.

Технические характеристики

Номинальное напряжение, В	200 ÷ 240~
Диапазон рабочего напряжения АС, В	198-253

Время отключения после прекращения звуковых сигналов, с	50±10
Радиус действия микрофона, м	5
Уровень освещенности при срабатывании фотореле, лк, не более	5
Коэффициент мощности, не менее	0,5
Цветовая температура, К	4000
Коэффициент пульсации светового потока, не более	5 %
Класс защиты от поражения электрическим током	II
Диапазон рабочих температур, С	от -20 до +40
Тип монтажа	накладной
Материал корпуса	пластик
Драйвер встроен в корпус	

Светильники светодиодные серии ДПО 4001–4012

Светильники применяются для внутреннего освещения бытовых помещений, общественных и производственных помещений с повышенным содержанием пыли и влаги, а также для наружного освещения с установкой светильников под навесом. По своим характеристикам соответствуют ГОСТ IEC 60598-2-1.









Преимущества

- Корпус светильника выполнен из пластика, рассеиватель – из матового пластика.
- Способ установки – настенно-потолочный, крепеж при помощи саморезов.

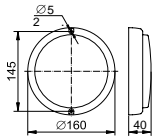
Технические характеристики

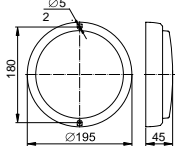
Номинальное напряжение, В	200 ÷ 240~
Номинальная частота, Гц	50
Класс защиты	II
Коэффициент цветопередачи, не менее	Ra ≥ 70
Цветовая температура, К	4000
Коэффициент мощности, не менее	0,5
Коэффициент пульсации, не более	0,05
Рабочая температура, °С	от –20 до +40
Срок службы, не менее, ч	30 000
Тип рассеивателя	матовый

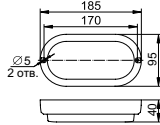
Ассортимент

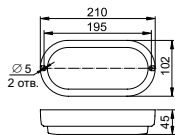
	Габаритные размеры	Наименование	Мощность, Вт	Световой поток, лм	Артикул
		ДПО 4001	8	530	LDP00-4001-8-4000-K01
		ДПО 4002	12	800	LDP00-4002-12-4000-K01
		ДПО 4003	15	1000	LDP00-4003-15-4000-K01
		ДПО 4004	18	1200	LDP00-4004-18-4000-K01
		ДПО 4011	8	530	LDP00-4011-8-4000-K01
		ДПО 4012	12	800	LDP00-4012-12-4000-K01

Светодиодные светильники ДПО 5010–5040

НОВИНКА

Предназначены для общего и местного освещения общественных и жилых помещений (коридоры, подъезды, подсобные помещения и т.д.).
Соответствуют ГОСТ IEC 60598-2-1.



Преимущества

- Подключение осуществляется через герметичный сальник и клеммную колодку, расположенную внутри светильника, благодаря этому степень защиты светильника сохраняется.
- В ассортименте есть модификации с микроволновым датчиком движения (5012Д, 5032Д).
- Монтаж светильника осуществляется без его разбора с помощью специального съемного крепления, расположенного на задней части светильника.
- Металлический сальник ввода питающего кабеля.

Технические характеристики

Номинальное напряжение, В	200÷240~
Диапазон рабочего напряжения АС, В	198–253
Коэффициент мощности, не менее	0,5
Цветовая температура, К	4000
Коэффициент пульсации светового потока, не более	5 %
Класс защиты от поражения электрическим током	II
Диапазон рабочих температур, °С	от –40 до +40
Тип монтажа	накладной
Драйвер встроен в корпус	
Время отключения, с	75±10
Радиус действия, м	8±2
Уровень освещенности, лк, не более	30
Высота установки, м	2–5

Ассортимент

Габаритные размеры		Наименование	Мощность, Вт	Световой поток, лм	Цвет корпуса	Артикул
		ДПО 5010	8	560	белый	LDPO0-5010-08-4000-K01
		ДПО 5011			черный	LDPO0-5011-08-4000-K02
		ДПО 5020	8		белый	LDPO0-5020-08-4000-K01
		ДПО 5021			черный	LDPO0-5021-08-4000-K02
		ДПО 5030	12	840	белый	LDPO0-5030-12-4000-K01
		ДПО 5031			черный	LDPO0-5031-12-4000-K02
		ДПО 5040	12		белый	LDPO0-5040-12-4000-K01
		ДПО 5041			черный	LDPO0-5041-12-4000-K02
		ДПО 5012Д с датчиком движения	8	560	белый	LDPO1-5012D-08-4000-K01
		ДПО 5032Д с датчиком движения	12	840	белый	LDPO1-5032D-12-4000-K01

Светильники серии НПП, IP54

Светильники с корпусом из алюминиевого сплава

Светильники предназначены для внутреннего освещения общественных и производственных помещений и для наружного освещения.

Конструкция светильника и применяемые материалы обеспечивают высокую механическую прочность и защиту от проникновения пыли и влаги по классу IP54. Соответствуют стандартам ГОСТ Р МЭК 60598-1-2003.



Преимущества

- Корпус и защитная решетка светильника выполнены из устойчивого к коррозии алюминиевого сплава.
- Плафон светильника выполнен из термостойкого стекла; у модели 3006 плафон из поликарбоната.
- Антикоррозийное покрытие метизов и металлических деталей.
- Резиновые стопорные кольца для предотвращения выпадения винтов крепления.
- Способ установки – настенно-потолочный накладной.
- Цвет – белый, черный, серый (модель 3006).

Технические характеристики

Номинальное напряжение, В	230~
Минимальное расстояние до освещаемого объекта, м	0,5
Класс защиты от поражения электрическим током	I
Степень защиты по ГОСТ 14254 для модели 9101	IP54 IP33
Сечение подключаемых проводников, мм ²	0,75 ÷ 1,5
Тип источника света	лампа накаливания или компактная люминесцентная
Вид цоколя источника света	E27
Диапазон рабочих температур, °С	-45 ÷ +100

Особенности конструкции



Корпус светильника выполнен из устойчивого к коррозии алюминиевого сплава. Качественное покрытие корпуса термостойкой краской.



Керамический патрон E27. Пластмассовая накладка на патроне – дополнительная защита от поражения электрическим током.



Защитная решетка светильника выполнена из устойчивого к коррозии алюминиевого сплава.



Антикоррозийное покрытие метизов и металлических деталей; резиновые стопорные кольца для предотвращения выпадения винтов крепления.











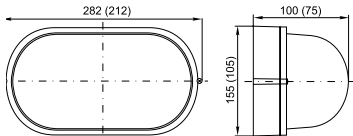

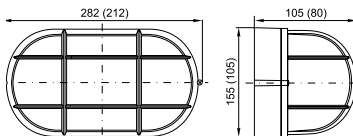

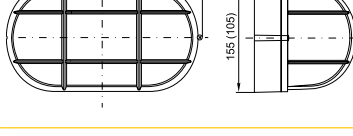

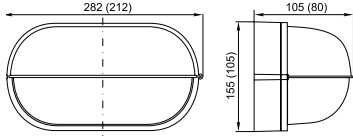

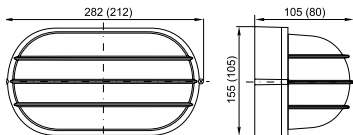

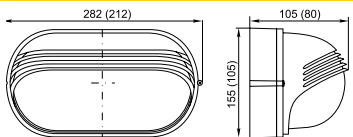
Размеры люминесцентных ламп, устанавливаемых в светильники

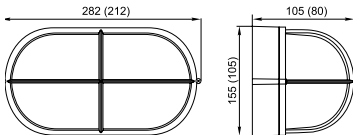
Типоисполнение светильника	Габаритные размеры ламп, мм	
	максимальная длина	максимальный диаметр
1101 ÷ 1108	140	65
1301 ÷ 1308	90	65
1201 ÷ 1208	180	80
1401 ÷ 1408	110	65
2501	110	65
3006	140	80
9101	100	70

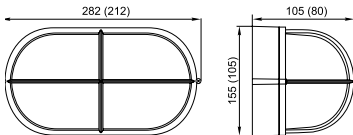
Ассортимент

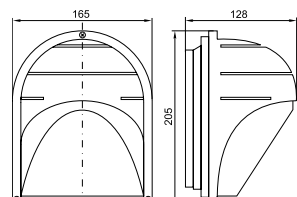
Габаритные размеры*			Наименование	Мощность лампы, Вт	Цвет	Количество в упаковке, шт.	Артикул
			НПП 1301	60	белый черный	12	LNPP0-1301-1-060-K01 LNPP0-1301-1-060-K02
			НПП 1101	100	белый черный	8	LNPP0-1101-1-100-K01 LNPP0-1101-1-100-K02
			НПП 1302	60	белый черный	12	LNPP0-1302-1-060-K01 LNPP0-1302-1-060-K02
			НПП 1102	100	белый черный	8	LNPP0-1102-1-100-K01 LNPP0-1102-1-100-K02
			НПП 1303	60	белый черный	12	LNPP0-1303-1-060-K01 LNPP0-1303-1-060-K02
			НПП 1103	100	белый черный	8	LNPP0-1103-1-100-K01 LNPP0-1103-1-100-K02
			НПП 1304	60	белый черный	12	LNPP0-1304-1-060-K01 LNPP0-1304-1-060-K02
			НПП 1306	60	белый черный	12	LNPP0-1306-1-060-K01 LNPP0-1306-1-060-K02
			НПП 1307	60	белый черный	12	LNPP0-1307-1-060-K01 LNPP0-1307-1-060-K02
			НПП 1107	100	белый черный	8	LNPP0-1107-1-100-K01 LNPP0-1107-1-100-K02
			НПП 1308	60	белый черный	12	LNPP0-1308-1-060-K01 LNPP0-1308-1-060-K02
			НПП 1108	100	белый черный	8	LNPP0-1108-1-100-K01 LNPP0-1108-1-100-K02

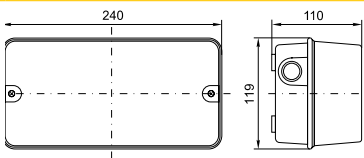
* В скобках указаны размеры светильников мощностью 60 Вт.

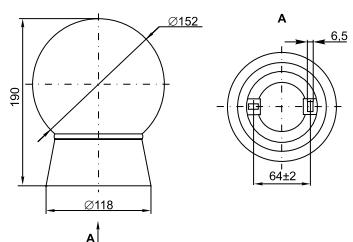
Габаритные размеры*			Наименование	Мощность лампы, Вт	Цвет	Количество в упаковке, шт.	Артикул
			НПП 1401	60	белый черный	12	LNPP0-1401-1-060-K01 LNPP0-1401-1-060-K02
			НПП 1402	60	белый черный	12	LNPP0-1402-1-060-K01 LNPP0-1402-1-060-K02
			НПП 1202	100	белый черный	8	LNPP0-1202-1-100-K01 LNPP0-1202-1-100-K02
			НПП 1203	100	белый черный	8	LNPP0-1203-1-100-K01 LNPP0-1203-1-100-K02
			НПП 1206	100	белый черный	8	LNPP0-1206-1-100-K01 LNPP0-1206-1-100-K02
			НПП 1407	60	белый черный	12	LNPP0-1407-1-060-K01 LNPP0-1407-1-060-K02
			НПП 1408	60	белый черный	12	LNPP0-1408-1-060-K01 LNPP0-1408-1-060-K02
			НПП 1208	100	белый черный	8	LNPP0-1208-1-100-K01 LNPP0-1208-1-100-K02
			НПП 2501	60	белый черный	12	LNPP0-2501-1-060-K01 LNPP0-2501-1-060-K02
			НПП 3006	60	серый	18	LNPP0-3006-1-060-K01
			НПП 9101	60	черный	12	LNPP0-9101-1-060-K01

* В скобках указаны размеры светильников мощностью 60 Вт.

Светильники серии НПО с датчиком движения

Светильники предназначены для внутреннего освещения жилых и общественных помещений (коридоров, подъездов, подсобных помещений и т.п.).

Светильники имеют встроенный инфракрасный датчик движения. Датчик автоматически включает и отключает светильник в заданном интервале времени в зависимости от наличия движущихся объектов в зоне обнаружения датчика и уровня освещенности.

Соответствуют ГОСТ Р МЭК 60598-1, ГОСТ Р 51324.2.1.











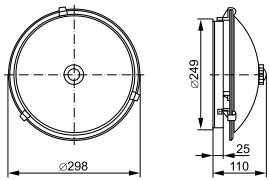

Преимущества

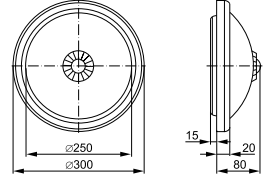
- Корпус светильника выполнен из стали. Рассеиватель – из матового стекла.
- Керамический патрон.
- Антикоррозийное покрытие метизов и металлических деталей.
- Способ установки – накладной настенно-потолочный.

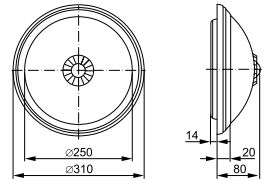
Технические характеристики

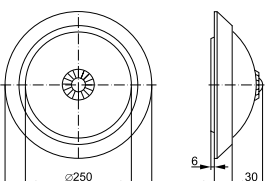
Номинальное рабочее напряжение, В	230~
Класс защиты от поражения электрическим током	I
Степень защиты	IP20
Сечение подключаемых проводников, мм ²	0,75 ÷ 1,5
Тип источника света	две лампы
накаливания	или компактные люминесцентные
Тип патрона	E27

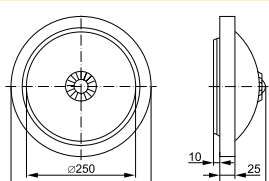
Ассортимент

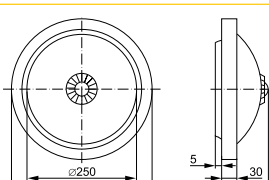
	Габаритные размеры	Наименование	Мощность лампы, Вт	Цвет	Количество в упаковке, шт.	Артикул
		НПО 3231Д	2×25	белый	4	LNPO0-3231D-2-025-K01
		НПО 3233Д	2×25	белый	6	LNPO0-3233D-2-025-K01
		НПО 3234Д	2×25	белый	6	LNPO0-3234D-2-025-K01
		НПО 3235Д	2×25	белый	6	LNPO0-3235D-2-025-K01
		НПО 3236Д	2×25	белый	6	LNPO0-3236D-2-025-K01
		НПО 3237Д	2×25	белый	6	LNPO0-3237D-2-025-K01

9

Технические характеристики встроенного инфракрасного датчика движения

Минимальное расстояние до освещаемого объекта, м	0,5
Минимальный уровень освещенности для срабатывания датчика, лк	5
Диапазон установки времени срабатывания датчика движения, с	5 ÷ 480
Максимальная дальность обнаружения объекта, м	6
Угол обзора датчика	120° × 360°

Светильники светодиодные линейные серии ДБО

Светильники предназначены для внутреннего освещения жилых и общественных помещений (ДБО 5001–5008) и для местного освещения внутри жилых, общественных и производственных помещений (ДБО 3001–3004). Соответствуют ГОСТ IEC 60598-2-1.

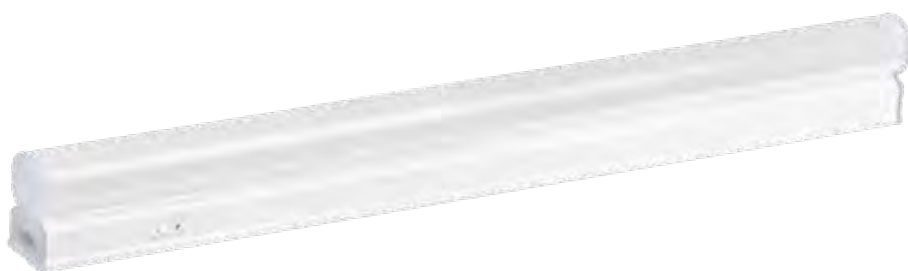





Преимущества

- Рассеиватель из высокопрочного поликарбоната или акрила со светостабилизирующими добавками.
- Распределение светодиодов по всей длине корпуса позволяет обеспечить равномерное освещение пространства.
- Есть возможность соединения светильников в ряд (ДБО3001–3004) с помощью переходника, входящего в комплект.

Технические характеристики

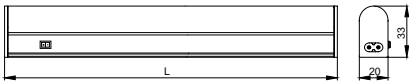
Номинальное напряжение, В	230~
Коэффициент мощности, не менее, PF	0,9
Коэффициент пульсации, не более, IRF	0,05
Индекс цветопередачи, не менее, Ra	70
Степень защиты	IP20
Класс защиты от поражения электрическим током	II
Тип источника света	модули с SMD-светодиодами
Диапазон рабочих температур, °C	-20 ÷ +40
Срок службы, ч, не менее	30000

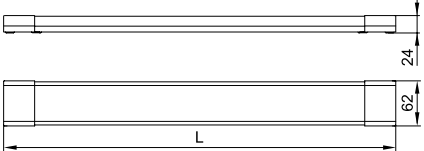
Ассортимент

Габаритные размеры	Наименование	Мощность лампы, Вт	Цветовая температура, К	Световой поток, лм	Длина L, мм	Материал корпуса	Артикул
 	ДБО 3001	4	4000	350	311	пластик	LDB00-3001-4-4000-K01
	ДБО 3003	10	4000	900	572	пластик	LDB00-3003-10-4000-K01
	ДБО 3002	7	4000	600	872	пластик	LDB00-3002-7-4000-K01
	ДБО 3004	14	4000	1300	1172	пластик	LDB00-3004-14-4000-K01
 	ДБО 4001	18	4000	1200	600	Сталь	LDB00-4001-18-4000-K01
	ДБО 4002	36	4000	2600	1200	Сталь	LDB00-4002-36-4000-K01
	ДБО 4003	18	6500	1200	600	Сталь	LDB00-4003-18-6500-K01
	ДБО 4004	36	6500	2600	1200	Сталь	LDB00-4004-36-6500-K01
	ДБО 4011	18	4000	1200	600	Сталь	LDB00-4011-18-4000-K01
	ДБО 4012	36	4000	2600	1200	Сталь	LDB00-4012-36-4000-K01
	ДБО 4013	18	6500	1200	600	Сталь	LDB00-4013-18-6500-K01
	ДБО 4014	36	6500	2600	1200	Сталь	LDB00-4014-36-6500-K01
 	ДБО 5001	18	4000	1200	600	сталь	LDB00-5001-18-4000-K02
	ДБО 5005	18	6500	1300	600	сталь	LDB00-5005-18-6500-K02
	ДБО 5002	36	4000	2400	1200	сталь	LDB00-5002-36-4000-K02
	ДБО 5006	36	6500	2500	1200	сталь	LDB00-5006-36-6500-K02
	ДБО 5003	18	4000	1200	600	алюминий	LDB00-5003-18-4000-K03
	ДБО 5007	18	6500	1300	600	алюминий	LDB00-5007-18-6500-K03
	ДБО 5004	36	4000	2400	1200	алюминий	LDB00-5004-36-4000-K03
	ДБО 5008	36	6500	2500	1200	алюминий	LDB00-5008-36-6500-K03

Светильники декоративные накладные серии ДПБ

Светильники предназначены для общего и местного освещения внутри жилых помещений, подсобных и общественных помещений, а также для освещения объектов ЖКХ.

По требованиям безопасности светильники соответствуют требованиям технического регламента Таможенного союза ТР ТС 004/2011 и ГОСТ IEC 60598-2-1.



Ассортимент

Габаритные размеры	Наименование	Мощность лампы, Вт	Световой поток, лм	Габаритный размер А×В×С, мм	Артикул
	ДПБ 1001	12	720	260×190×90	LDPB0-1001-12-4000-K01
	ДПБ 1002	18	1080	330×260×105	LDPB0-1002-18-4000-K01
	ДПБ 1003	24	1440	380×305×110	LDPB0-1003-24-4000-K01

Преимущества

- Металлический корпус.
- Рассеиватель из высокопрочного ПММА или ПВХ со светостабилизирующими добавками.
- Равномерное распределение светодиодов внутри светильника позволяет обеспечить равномерное освещение пространства.

Технические характеристики

Номинальное напряжение, В	230~
Коэффициент мощности, не менее, PF	0,5
Коэффициент пульсации, не более, IRF	0,05
Индекс цветопередачи, не менее, Ra	70
Степень защиты	IP20
Класс защиты от поражения электрическим током	II
Цветовая температура, К	4000
Тип источника света	модули с SMD-светодиодами
Диапазон рабочих температур, °С	-20 ÷ +40
Срок службы, ч, не менее	30000
Тип рассеивателя	матовый

Светильники настольные светодиодные

НОВИНКА

Предназначены для создания дополнительного освещения рабочего стола, парты, места для чтения, а также для создания качественного и комфортного рабочего освещения.

Настольные светильники имеют современный стильный дизайн, большой выбор дополнительных функций, удобную конструкцию, позволяющую легко отрегулировать высоту, угол наклона и направление светового потока.













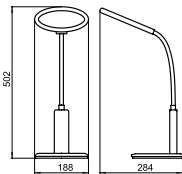

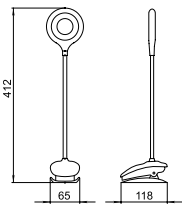

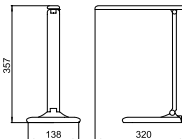
Преимущества

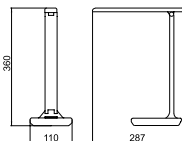

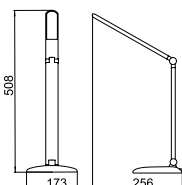

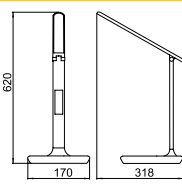

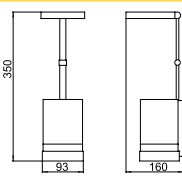

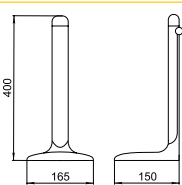

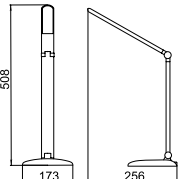

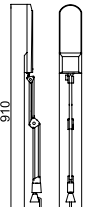

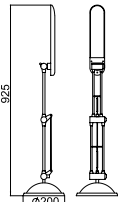
- Широкий выбор дополнительных функций.
- Светодиоды в качестве источника света, низкое потребление электроэнергии.
- Коэффициент пульсации светового потока не более 5%.
- Сенсорное управление.

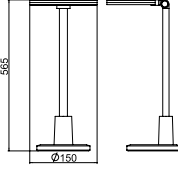
Технические характеристики

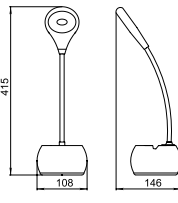
Номинальное напряжение, В	230
Номинальная рабочая частота, Гц	50
Коэффициент пульсации светового потока, не более	5%
Степень защиты	IP20
Индекс цветопередачи, не менее	Ra >80
Диапазон рабочих температур, °C	0 ÷ +40
Срок службы не менее, часов	30 000
Гарантия, лет	1

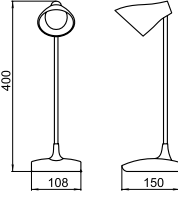
Ассортимент

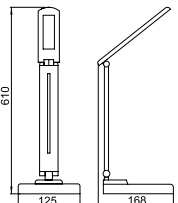
	Габаритные размеры	Наименование	Мощность, Вт	Световой поток, лм	Цветовая температура, К	Дополнительные функции	Цвет	Артикул
		2005	16	580	6500	<ul style="list-style-type: none"> • диммирование • сенсорное управление • выбор угла наклона 	белый	LDNL0-2005-1-WV-16-K01
		2006	5	250	4000	<ul style="list-style-type: none"> • диммирование • ночник • литий-ионный аккумулятор 	белый	LDNL1-2006-1-WV-5-K01
		2008	9	400	выбор цветовой температуры	<ul style="list-style-type: none"> • диммирование • RGB-ночник • сенсорное управление 	белый	LDNL0-2008-1-WV-9-K01
		2009	7	280	выбор цветовой температуры	<ul style="list-style-type: none"> • диммирование 	черный	LDNL0-2009-1-W-7-K02
		2010	7	220	выбор цветовой температуры	<ul style="list-style-type: none"> • диммирование • Qi-зарядка для смартфона 	розовый	LDNL0-2010-1-QI-7-K14
		2011	7	300	выбор цветовой температуры	<ul style="list-style-type: none"> • диммирование • Qi-зарядка для смартфона • USB-порт • органайзер 	белый черный	LDNL0-2011-1-QI-7-K01 LDNL0-2011-1-QI-7-K02
		2012	5	200	выбор цветовой температуры	<ul style="list-style-type: none"> • диммирование • ночник • литий-ионный аккумулятор • сенсорное управление 	белый	LDNL3-2012-1-WV-5-K01
		2013	9	500	выбор цветовой температуры	<ul style="list-style-type: none"> • диммирование • ночник • сенсорное управление 	белый черный	LDNL0-2013-1-WV-5-K01 LDNL0-2013-1-WV-5-K02

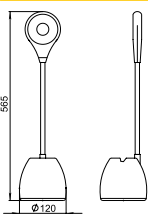
Габаритные размеры		Наименование	Мощность, Вт	Световой поток, лм	Цветовая температура, К	Дополнительные функции	Цвет	Артикул
		2014	9	300	выбор цветовой температуры	<ul style="list-style-type: none"> • диммирование • ночник • сенсорное управление 	серебро	LDNL0-2014-1-VV-5-K27
		2015	8	450	4000	<ul style="list-style-type: none"> • на струбцине 	белый черный	LDNL2-2015-1-VV-08-K01 LDNL2-2015-1-VV-08-K02
		2018	5	350	4000	—	белый черный	LDNL0-2018-1-VV-05-K01 LDNL0-2018-1-VV-05-K02
		2019	10	700	выбор цветовой температуры	<ul style="list-style-type: none"> • диммирование • сенсорное управление 	белый черный	LDNL0-2019-1-VV-10-K01 LDNL0-2019-1-VV-10-K02
		2023	5	200	4000	<ul style="list-style-type: none"> • диммирование • ночник • литий-ионный аккумулятор • сенсорное управление 	белый	LDNL6-2023-1-VV-05-K01
		2024	6	220	4000	<ul style="list-style-type: none"> • выбор угла наклона 	белый	LDNL0-2024-1-VV-06-K01
		2028	5	350	4000	<ul style="list-style-type: none"> • диммирование • USB-порт 	серебро	LDNL0-2028-1-UV-05-K27
		2029	5	300	4000	<ul style="list-style-type: none"> • диммирование • выбор угла наклона • карман для ручек 	белый	LDNL6-2029-1-VV-05-K01

Светильники настольные

НОВИНКА

Классические настольные светильники со сменной лампой предназначены для создания дополнительного освещения рабочего места – простая конструкция, позволяющая легко регулировать угол наклона.



Технические характеристики

Номинальное напряжение, В	230	Степень защиты	IP20
Номинальная рабочая частота, Гц	50	Диапазон рабочих температур*, °С	0...+40
Цоколь	E27-max 40Вт	Гарантия, лет	1

	Габаритные размеры	Наименование	Дополнительные функции	Цвет	Артикул
		1001	на прищепке	белый черный красный синий	LNNL1-1001-2-VV-40-K01 LNNL1-1001-2-VV-40-K02 LNNL1-1001-2-VV-40-K04 LNNL1-1001-2-VV-40-K07
		1002	на подставке	белый черный красный синий	LNNL0-1002-2-VV-40-K01 LNNL0-1002-2-VV-40-K02 LNNL0-1002-2-VV-40-K04 LNNL0-1002-2-VV-40-K07
		1005	на подставке	белый черный голубой розовый	LNNL5-1005-2-VV-40-K01 LNNL5-1005-2-VV-40-K02 LNNL5-1005-2-VV-40-K13 LNNL5-1005-2-VV-40-K14
		1014	на струбцине	белый черный	LNNL4-1014-2-VV-40-K01 LNNL4-1014-2-VV-40-K02

Ночники светодиодные

НОВИНКА

Предназначены для использования в комнатах как источник дополнительного освещения. Мягкая, неяркая подсветка создает особый уют и комфорт в детских комнатах, спальнях, коридорах, кухнях и других жилых помещениях.



Преимущества

- Светодиоды в качестве источника света, низкое потребление электроэнергии.
- USB-разъем 2A для подзарядки любых совместимых устройств (для модели 001).
- Модель 002 оборудована разъемом для подключения 220 В, что позволяет использовать одну розетку для двух электроприборов.
- Благодаря датчику освещенности ночник автоматически включится с наступлением темноты.
- Выбор цветовой температуры для модели 007.
- Разноцветное свечение RGB для модели 008.

Технические характеристики

Номинальное напряжение, В	230
Номинальная рабочая частота, Гц	50
Класс защиты от поражения электрическим током	II
Степень защиты	IP20
Индекс цветопередачи, не менее	Ra >70
Диапазон рабочих температур*, °C	-20...+40
Гарантия, лет	1

Габаритные размеры		Наименование	Мощность, Вт	Цветовая температура, К	Дополнительные функции	Цвет	Артикул
		001	1	6500	<ul style="list-style-type: none"> датчик освещенности 2 USB-порта 	белый	LNNDP2-001-S-R-06-K01
		002	0,5	4500	<ul style="list-style-type: none"> розетка кнопка вкл/выкл 	белый	LNNDP1-002-S-0-02-K01
		005	0,8	6500	<ul style="list-style-type: none"> кнопка вкл/выкл 	белый	LDNNO-005-OV-P-00-S-K01
		006	0,5	4500	<ul style="list-style-type: none"> кнопка вкл/выкл 	белый	LNNDP2-006-S-R-01-K01
		007	1	выбор цветовой температуры	<ul style="list-style-type: none"> кнопка вкл/выкл 	белый	LDNNO-007-OV-P-08-S-K01
		008	1	6500 и RGB	<ul style="list-style-type: none"> кнопка вкл/выкл 	белый	LDNNO-008-RD-P-03-S-K01
		018	0,4	6500	<ul style="list-style-type: none"> датчик освещенности 	белый	LDNNO-018-SQ-P-00-S-K01

Коммерческое освещение

Светодиодные ультратонкие панели ДВО

Светильники предназначены для общего и местного освещения жилых и общественных помещений (торговых центров, офисов, гостиниц, кабинетов).

Применение светодиодных технологий обеспечивает долгий срок службы светильников – не менее 30 000 часов. Соответствуют ГОСТ Р МЭК 60598-1, ГОСТ Р МЭК 60598-2-2.



Преимущества



- Матовый УФ стабилизированный рассеиватель способствует равномерному распределению светового потока.
- Корпус выполнен из высококачественного алюминиевого сплава и обеспечивает эффективный теплоотвод.
- Способы установки: встраиваемый (без креплений) в потолки типа «Армстронг». Возможно крепление накладным или подвесным способом (комплекты крепежей IEK® поставляются отдельно).
- Тонкий корпус светильника позволяет экономить потолочное пространство при встраиваемом способе установки.
- Высококачественный выносной блок питания гарантирует полное соответствие нормам электромагнитной совместимости, отсутствие пульсаций и стабильный световой поток на протяжении всего срока службы светильника.

Технические характеристики

Номинальное напряжение, В~	230
Номинальная частота в сети, Гц	50
Степень защиты от пыли и влаги	IP20
Диапазон рабочих температур, °С	-20 ÷ +35
Индекс цветопередачи, Ra	≥ 75
Коэффициент мощности	≥ 0,9
Коэффициент пульсации, %	≤ 5
Сечение подключаемых проводов, мм ²	0,75 ÷ 1,0
Источник света	светодиодные модули

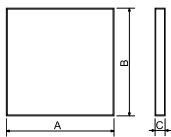
Ассортимент



Наименование	Мощность, Вт	Цветовая температура, К	Световой поток, лм	Габаритные размеры (A×B×C), мм	Кол-во в упак., шт.	Артикул	Наличие драйвера*	
Ультратонкие панели								
	ДВО 6565 S	36	4000	2800	595×595×10	5	LDV00-6565-36-0-4000-K01	LDV00-36-0-E-K01
	ДВО 6566 S	36	6500	2800	595×595×10	5	LDV00-6566-36-0-6500-K01	
	ДВО 6565 W	36	4000	2800	595×595×10	5	LDV01-6565-36-0-4000-K01	LDV00-36-0-E-K01
	ДВО 6566 W	36	6500	2800	595×595×10	5	LDV01-6566-36-0-6500-K01	
	ДВО 6574 S	40	4000	3500	595x595x10	5	LDV00-6574-40-4000-K01	LDV00-40-0-E-K01
	ДВО 6574 S	40	6500	3500	595x595x10	5	LDV00-6574-40-6500-K01	

* Поставляется отдельно

Светодиодные панели 45 мм

Предназначены для общего и местного освещения общественных и жилых помещений.

Встраиваются в подвесные потолки типа «Армстронг».

Соответствуют ГОСТ Р МЭК 60598-1, ГОСТ Р МЭК 60598-2-2.



Преимущества

- Рассеиватель («микропризма», «опал») со свето-стабилизирующими добавками обеспечивает высокий КПД светильника и оптимальное распределение светового потока.
- Корпус из стали окрашен порошковой краской белого цвета.
- Высококачественные светодиоды и драйвер, разработанный и произведенный компанией LEDEL, обеспечивает высокую световую отдачу и надежность.
- Клеммная колодка встроена внутрь светильника, что обеспечивает удобство монтажа без применения распаячных колодок.
- Надежный источник питания с низким коэффициентом пульсации – менее 5%.
- Полное соответствие нормам электромагнитной совместимости.

Технические характеристики

Номинальное напряжение, В	230
Диапазон рабочих напряжений, В	170 ÷ 265
Частота сети, Гц	50/60
Коэффициент мощности, не менее	0,97
Коэффициент пульсации, %	<5
Индекс цветопередачи, Ra	>82
Степень защиты от пыли и влаги	IP40
Диапазон рабочих температур, °C	-40 ÷ +55
Класс энергоэффективности	A
Класс защиты от поражения электрическим током	I
Продолжительность горения источника света, ч	100 000
Масса, кг	3,75

Ассортимент

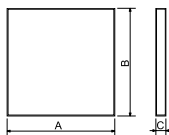

PRO



Наименование	Мощность, Вт	Цветовая температура, К	Световой поток, лм	Габаритные размеры (А×В×С), мм	Кол-во в упак., шт.	Артикул	Наличие драйвера
ДВО 40304	30	4000	3300	595×595×45	4	LDV01-40304-30-4000-K01	драйвер встроен в корпус;
ДВО 40306	30	6500	3300	595×595×45	4	LDV01-40306-30-6500-K01	драйвер встроен в корпус;
ДВО 40404	40	4000	4400	595×595×45	4	LDV01-40404-40-4000-K01	рассеиватель «микропризма»
ДВО 40406	40	6500	4400	595×595×45	4	LDV01-40406-40-6500-K01	рассеиватель «микропризма»
ДВО 40454	45	4000	4950	595×595×45	4	LDV01-40454-45-4000-K01	драйвер встроен в корпус;
ДВО 40456	45	6500	4950	595×595×45	4	LDV01-40456-45-6500-K01	драйвер встроен в корпус;
ДВО 40304-1	30	4000	3300	595×595×45	4	LDV02-403041-30-4000-K01	рассеиватель «микропризма»
ДВО 40306-1	30	6500	3300	595×595×45	4	LDV02-403061-30-6500-K01	рассеиватель «опал»

Светодиодные панели 20 мм

Предназначены для общего и местного освещения общественных и жилых помещений.
Встраиваются накладным способом в потолки типа «Армстронг» или устанавливаются накладным способом.
Соответствуют требованиям технических регламентов Таможенного союза
ТР ТС 004/2011, ТР ТС 020/2011, ГОСТ Р МЭК 60598-1, ГОСТ Р МЭК 60598-2-2.



Преимущества

- Полное отсутствие пульсации светового потока.
- Надежный драйвер с высоким коэффициентом мощности ($PF > 0,9$) обеспечивает стабильную работу при широком диапазоне входных напряжений.
- Простое подключение без разбора светильника.
- Универсальный способ монтажа.
- Два вида рассеивателя: «опал» и «призма».

Технические характеристики

Номинальное напряжение, В	230
Диапазон рабочих напряжений, В	180 ÷ 265
Частота сети, Гц	50
Коэффициент мощности, не менее	0,9
Коэффициент пульсации, %	<5
Индекс цветопередачи, Ra	>75
Степень защиты от пыли и влаги	IP20
Класс энергоэффективности	A
Класс защиты от поражения электрическим током	I
Диапазон рабочих температур, °C	-20 ÷ +35

Ассортимент

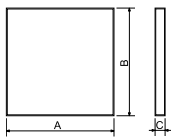

Наименование	Мощность, Вт	Цветовая температура, К	Свет. поток, лм	Габаритные размеры (А×В×С), мм	Кол-во в упак., шт.	Артикул	Наличие драйвера; тип рассеивателя
ДВО 6560-0	36	6500	3600	595×595×20	4	LDV03-6560-36-6500-U-K01	драйвер встроен
ДВО 6561-0	36	4000	3600	595×595×20	4	LDV03-6561-36-4000-U-K01	встроен в корпус;
ДВО 6571-0	45	4000	4000	595×595×20	4	LDV03-6571-45-4000-K01	рассеиватель «опал»
ДВО 6572-0	45	6500	4000	595×595×20	4	LDV03-6572-45-6500-K01	
ДВО 6560-P	36	6500	3600	595×595×20	4	LDV02-6560-36-6500-U-K01	драйвер встроен
ДВО 6561-P	36	4000	3600	595×595×20	4	LDV02-6561-36-4000-U-K01	встроен в корпус;
ДВО 6571-P	45	4000	4500	595×595×20	4	LDV02-6571-45-4000-K01	рассеиватель «призма»
ДВО 6572-P	45	6500	4500	595×595×20	4	LDV02-6572-45-6500-K01	
ДВО 6567-P	36	4000	3300	1200×180×20	4	LDV02-6567-36-4000-K01	драйвер встроен
ДВО 6568-P	36	6500	3300	1200×180×20	4	LDV02-6568-36-6500-K01	встроен в корпус;
							рассеиватель «призма»
ДВО 6567-0	36	4000	3300	1200×180×20	4	LDV03-6567-36-4000-K01	драйвер встроен
ДВО 6568-0	36	6500	3300	1200×180×20	4	LDV03-6568-36-6500-K01	встроен в корпус;
							рассеиватель «опал»

Светодиодные панели ДВО специального назначения

Светодиодные панели для потолков «Армстронг» со степенью защиты IP54 применяются для организации общего освещения:

- в административных и образовательных учреждениях;
- внутри медицинских учреждений вне клинических зон, в больницах, медицинских центрах;
- чистых помещений, таких как пищевые производства, входные шлюзы помещений высокого класса чистоты;
- производственных цехов, складов, фитнес-центров, объектов общественного питания (кафе, рестораны и пр.);
- в помещениях с повышенной влажностью (бассейны, душевые, санузлы).

Светодиодные панели для потолков «Грильято» предназначены для общего и местного освещения общественных помещений, оснащенных потолками типа «Грильято», которые широко используются в торговых центрах, холлах, ресторанах, автосалонах, аэропортах, вокзалах, спортивных учреждениях и пр.

Соответствуют требованиям технических регламентов Таможенного союза ТР ТС 004/2011, ТР ТС 020/2011, ГОСТ Р МЭК 60598-1, ГОСТ Р МЭК 60598-2-2. Соответствуют Единым санитарно-эпидемиологическим и гигиеническим требованиям к товарам, подлежащим санитарно-эпидемиологическому надзору, утвержденным решением Комиссии Таможенного союза № 299 от 28.05.2010.

PRO



Преимущества

- Цельнометаллический сварной корпус из листовой стали покрыт белой порошковой краской. В панелях ДВО 404045-54 и 404065-54 по периметру рамки рассеивателя закреплен силиконовый уплотнитель, обеспечивающий степень защиты IP54.
- Поверхность светильников устойчива к обработке дезинфицирующими жидкостями.
- Применение в драйвере стабилизатора тока с точными настройками исключает риск деградации светодиодов с потерей светового потока.
- Применение высококачественных светодиодов обеспечивает стабильно высокий световой поток, уровень цветопередачи и контрастность.
- Клеммная колодка с заземляющим проводником встроена внутрь светильника, что обеспечивает удобство использования и полную электробезопасность.

Технические характеристики

Диапазон рабочих напряжений, В	170 ÷ 265
Частота сети, Гц	50/60
Степень защиты от пыли и влаги	IP40–IP54
Коэффициент мощности, не менее	0,95
Коэффициент пульсации, %	<5
Индекс цветопередачи, не менее, Ra	82
Класс защиты от поражения электрическим током	I
Диапазон рабочих температур, °С	–40 ÷ +55
Продолжительность горения источника света, ч	100 000
Масса, кг	3,75

Ассортимент

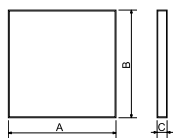

Наименование	Мощность, Вт	Цветовая температура, К	Свет. поток, лм	Габаритные размеры (A×B×C), мм	Кол-во в упак., шт.	Артикул	Наличие драйвера; тип рассеивателя
ДВО 404045-54-OP	40	4000	3300	595×595×45	4	LDV03-404045-54-OP-K01	рассеиватель «опал»
ДВО 404065-54-OP	40	6500	3300	595×595×45	4	LDV03-404065-54-OP-K01	рассеиватель «опал»
ДВО 404045-MP	40	4000	4400	588×588×40	4	LDV01-404045GL-40-MP-K01	рассеиватель «микропризма»
ДВО 404065-MP	40	6500	4400	588×588×40	4	LDV01-404065GL-40-MP-K01	рассеиватель «микропризма»
ДВО 404045-OP	40	4000	4400	588×588×40	4	LDV02-404045GL-40-OP-K01	рассеиватель «опал»
ДВО 404065-OP	40	6500	4400	588×588×40	4	LDV02-404065GL-40-OP-K01	рассеиватель «опал»

Светодиодные панели 25 мм с равномерной засветкой

Предназначены для общего и местного освещения административных и коммерческих помещений.

Встраиваются в подвесные потолки типа «Армстронг», также предусмотрен накладной монтаж.

Отличаются равномерной засветкой, драйвер встроен в корпус светильника.

Панели соответствуют требованиям технических регламентов Таможенного союза ТР ТС 004/2011, ТР ТС 020/2011, ГОСТ Р МЭК 60598-1, ГОСТ Р МЭК 60598-2-2.

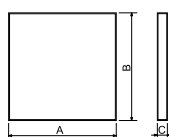

Наименование	Мощность, Вт	Цветовая температура, К	Световой поток, лм	Габаритные размеры (А×В×С), мм	Кол-во в упак., шт.	Артикул	Наличие драйвера
ДВО 6575	40	4000	3400	595x595x25	4	LDV00-6575-40-4000-K01	Встроен в корпус
		6500				LDV00-6575-40-6500-K01	
ДВО 6576	50	4000	4300			LDV00-6576-50-4000-K01	
		6500				LDV00-6576-50-6500-K01	

Преимущества

- Комфортная равномерная засветка. Отсутствие темных пятен и пересвета.
- Надежный профессиональный драйвер.
- Стабильный световой поток и отсутствие пульсации.
- Простое подключение без разбора светильника.
- Универсальный способ монтажа.

Технические характеристики

Диапазон рабочего напряжения АС, В	176-264
Кoeffициент мощности, не менее	0,9
Кoeffициент пульсации светового потока, не более	5 %
Диапазон рабочих температур, °С	0 ÷ +35
Тип монтажа	встраиваемый/ накладной
Драйвер	встроен в корпус

Светодиодные панели 35 мм с равномерной засветкой

НОВИНКА

Предназначены для общего и местного освещения административных и коммерческих помещений.

Встраиваются в подвесные потолки типа «Армстронг», также предусмотрен накладной монтаж.

Отличаются равномерной засветкой, драйвер встроен в корпус светильника.

Панели соответствуют требованиям технических регламентов Таможенного союза ТР ТС 004/2011, ТР ТС 020/2011, ГОСТ Р МЭК 60598-1, ГОСТ Р МЭК 60598-2-2.

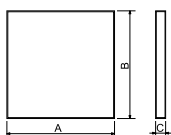
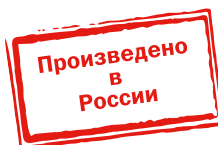

Наименование	Мощность, Вт	Цветовая температура, К	Световой поток, лм	Габаритные размеры (А×В×С), мм	Кол-во в упак., шт.	Артикул	Наличие драйвера
ДВО 6590L	36	4000	3800	595x595x35	5	LDV00-6590L-36-4000-K01	Встроен в корпус
		5000				LDV00-6590L-36-5000-K01	
		6500				LDV00-6590L-36-6500-K01	
ДВО 6591L	45	4000	4800			LDV00-6591L-45-4000-K01	
		5000				LDV00-6591L-45-5000-K01	
		6500				LDV00-6591L-45-6500-K01	

Преимущества

- Комфортная равномерная засветка. Отсутствие темных пятен и пересвета.
- Высокая светоотдача: более 105 лм/Вт.
- Надежный профессиональный драйвер.
- Стабильный световой поток и отсутствие пульсации.
- Простое подключение без разбора светильника.
- Универсальный способ монтажа.

Технические характеристики

Диапазон рабочего напряжения АС, В	180-260
Коэффициент мощности, не менее	0,9
Коэффициент пульсации светового потока, не более	5 %
Диапазон рабочих температур, °С	0 ÷ +35
Тип монтажа	встраиваемый/накладной
Драйвер	встроен в корпус

Комплекты крепежей для светодиодных панелей

Применяются для крепления светодиодных панелей.
Поставляются отдельно.



Комплектация для накладного монтажа

Наименование	Количество, шт.
Кронштейн 16×16×16 мм	4
Кронштейн 16×16×28 мм	4
Винт самонарезающий 4×25	8
Винт М3×8	4
Дюбель пластмассовый	4



Комплектация для подвешенного монтажа

Наименование	Количество, шт.
Цанговый фиксатор	4
Трос длиной 1 м	4
Кронштейн 16×16×16 мм	4
Винт самонарезающий 4×25	12
Винт М3×8	4
Дюбель пластмассовый 6×30	12
Винт стопорный М3	8
Фиксатор троса	4

Ассортимент

Наименование	Количество в транспортной упаковке, шт.	Артикул
Комплект крепежных элементов №1 (накладной монтаж) IEK	100	LDV01D-PLN-6368
Комплект крепежных элементов №2 (подвесной монтаж) IEK	50	LDV02D-PLP-6368

Схемы подключения

Накладной монтаж

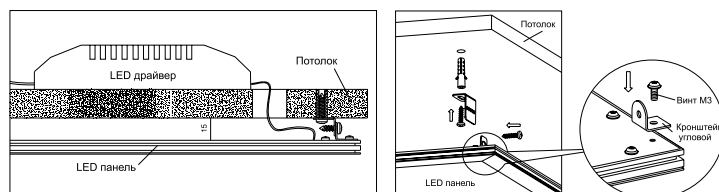

Подвесной монтаж

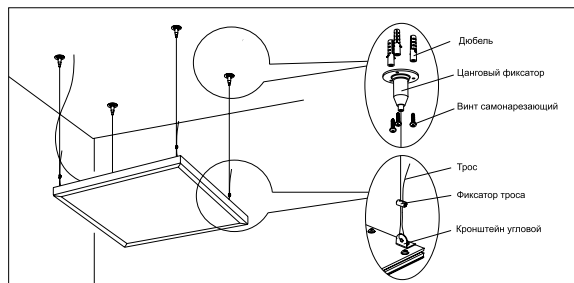

Светильники ультратонкие встраиваемые направленного света ДВО – Downlight

Предназначены для освещения внутренних пространств в жилых, офисных и коммерческих помещениях.

Встраиваемые светильники серии ДВО создают яркий, направленный и равномерный свет. Благодаря компактным размерам и способу установки (потолочный встраиваемый светильник) он станет идеальным решением любых задач по освещению, в том числе и для помещений с ограниченным потолочным пространством.

Соответствует ГОСТ Р МЭК 60598-1, ГОСТ Р МЭК 60598-2-2.









Преимущества

- Материал корпуса и рамки светильника – алюминий, обеспечивающий малый вес, прочность и защиту от коррозии.
- Рассеиватель из матового ударопрочного поликарбоната способствует равномерному распределению светового потока.
- Тонкий корпус светильника позволяет экономить потолочное пространство при встраиваемом способе установки.
- Распределение светодиодов по всей поверхности корпуса светильника обеспечивает оптимальный световой поток и равномерную засветку.
- Способ установки: встраиваемый.
- Установка светильника не требует дополнительных инструментов, он фиксируется в потолке за счет пружинных возвратных креплений.
- Антикоррозийное покрытие металлических частей светильника.

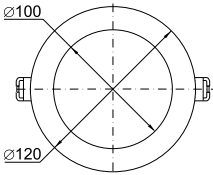
Технические характеристики

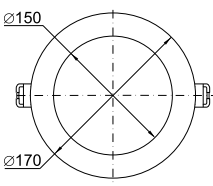
Номинальное напряжение, В	230~
Номинальная частота сети, Гц	50
Степень защиты от пыли и влаги	IP20
Диапазон рабочих температур, °С	-20 ÷ +35
Индекс цветопередачи, Ra	≥ 75
Коэффициент мощности	≥ 0,85
Коэффициент пульсации, %	≤ 5
Источник света	светодиодные модули
Цвет	белый

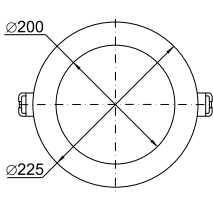
Ассортимент

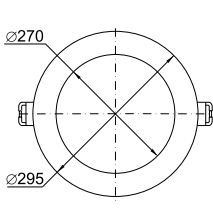
Габаритные размеры		Наименование	Потребляемая мощн., Вт	Свет. поток, лм	Цветовая температура, К	Кол-во в упак., шт.	Артикул
		ДВО 1601	7	330	3000	50	LDV00-1601-1-7-K01
		ДВО 1602			4000		LDV00-1602-1-7-K02
		ДВО 1605	12	720	4000	40	LDV00-1605-1-12-K02
		ДВО 1606			6500		LDV00-1606-1-12-6500-K01
		ДВО 1607	18	1100	4000	20	LDV00-1607-1-18-K02
		ДВО 1608			6500		LDV00-1608-1-18-6500-K01 (K02)
		ДВО 1609	24	1500	4000	20	LDV00-1609-1-24-4000-K01
		ДВО 1610			6500		LDV00-1610-1-24-6500-K01

Классические даунлайты со встроенным драйвером ДВО есо 1611-1613

НОВИНКА

Предназначены для освещения жилых и прочих хозяйственных помещений.
Встроенный драйвер без пульсации и простота установки сочетаются с доступной ценой.







Преимущества

- Комфортная равномерная засветка.
- Стабильный световой поток и отсутствие пульсации.
- Простое подключение без разбора светильника.
- Компактный размер.
- Гарантия 2 года.

Технические характеристики

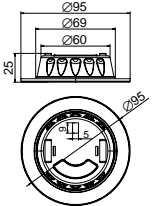
Номинальное напряжение, В	230
Коэффициент пульсации светового потока, не более	5 %
Цвет корпуса	белый
Драйвер	встроен
Тип монтажа	встраиваемый
Равномерная засветка	без слепящего эффекта
Диапазон рабочего напряжения АС, В	220–240
Диапазон рабочих температур, °С	0 ÷ +35

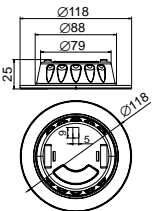
Ассортимент

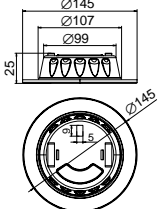
	Габаритные размеры	Модель	Мощность, Вт	Цветовая температура, К	Световой поток, лм	Артикул
		ДВО 1611	7	3000	380	LDV00-1611-07-3000-K01
				4000		
		ДВО 1612	9	3000	620	LDV00-1612-09-3000-K01
				4000		
		ДВО 1613	12	3000	860	LDV00-1613-12-3000-K01
				4000		

Классические встраиваемые даунлайты ДВО

Предназначены для освещения жилых, офисных и коммерческих помещений.

Даунлайты этой серии отличаются высокой эффективностью – более 80 лм/Вт, удобством установки и равномерной засветкой.



PRO

9







Преимущества

- Удобство установки.
- Пластиковый корпус обеспечивает повышенный уровень электробезопасности.
- Степень защиты IP40.
- Рассеиватель из матового ударопрочного поликарбоната способствует равномерному распределению светового потока.
- Установка светильника не требует дополнительных инструментов, он фиксируется в потолке за счет пружинных возвратных креплений.
- Антикоррозийное покрытие металлических частей светильника.
- Гарантия 3 года.

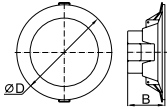
Технические характеристики

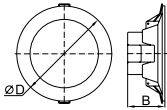
Номинальное напряжение, В	230~
Эффективность, более, лм/Вт	80
Коэффициент мощности	>0,85
Цвет корпуса	белый
Драйвер встроен в корпус	
Коэффициент пульсации светового потока, не более	5 %
Тип монтажа	встраиваемый
Диапазон рабочего напряжения АС, В	180–240
Диапазон рабочих температур, °С	0 ÷ +40

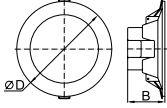
Ассортимент

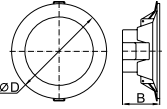
	Габаритные размеры	Наименование	Мощность, Вт	Световой поток, лм	Цветовая температура, К	Габаритные размеры (D x B), мм	Кол-во в упак., шт.	Артикул
		ДВО 1701	9	720	3000	Ø126×54	50	LDV00-1701-09-3000-K01
					4000			LDV00-1701-09-4000-K01
		ДВО 1702	12	1050	3000	145×58	40	LDV00-1702-12-3000-K01
					4000			LDV00-1702-12-4000-K01
		ДВО 1703	18	1500	4000	192×68	30	LDV00-1703-18-4000-K01
					6500			LDV00-1703-18-6500-K01
		ДВО 1704	24	2000	4000	192×68	30	LDV00-1704-24-4000-K01
					6500			LDV00-1704-24-6500-K01

Классические встраиваемые даунлайты ДВО PRO

Профессиональная серия даунлайтов с рекордной эффективностью – более 100 лм/Вт, высокоэффективным и надежным внешним драйвером LIFUD, алюминиевым корпусом и увеличенным сроком гарантии – 5 лет.

Предназначены для освещения офисных и коммерческих помещений.

В ассортименте представлены модели со степенью защиты светильника IP40 и IP54.



PRO

9









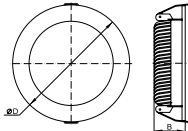

Преимущества

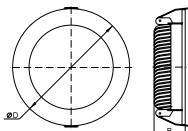
- Повышенная надежность и срок службы.
- Степень защиты светильника IP40 и IP54.
- Расширенный диапазон рабочих температур.
- Алюминиевый корпус с развитым оребрением эффективно отводит тепло.
- Рассеиватель из матового ударопрочного поликарбоната способствует равномерному распределению светового потока.
- Установка светильника не требует дополнительных инструментов, он фиксируется в потолке за счет пружинных возвратных креплений.
- Антикоррозийное покрытие металлических частей светильника.

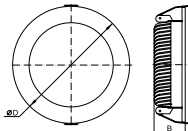
Технические характеристики

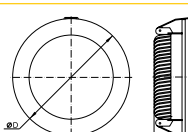
Номинальное напряжение, В	230~
Эффективность, более, лм/Вт	100
Коэффициент мощности	>0,97
Цвет корпуса	белый
Алюминиевый корпус	
Внешний драйвер в комплекте	
Коэффициент пульсации светового потока, не более	5 %
Тип монтажа	встраиваемый
Диапазон рабочих температур моделей IP40, °С	-10 ÷ +50
Диапазон рабочих температур моделей IP54, °С	-30 ÷ +50
Диапазон рабочего напряжения АС, В	176–264

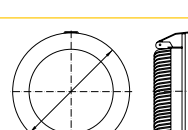
Ассортимент

Габаритные размеры		Наименование	Мощность, Вт	Световой поток, лм	Цветовая температура, К	Габарит. размеры (D x B), мм	Кол-во в упак., шт.	Артикул
		ДВО 1801	10	1000	3000	∅118×45	30	LDV00-1801-10-3000-K01
					4000		30	LDV00-1801-10-4000-K01
		ДВО 1802	20	2000	4000	195×50	20	LDV00-1802-20-4000-K01
		ДВО 1803	30	3000	4000	225×50	20	LDV00-1803-30-4000-K01
		ДВО 1804	40	4000	4000	225×50	20	LDV00-1804-40-4000-K01
		ДВО 1820	15	1500	4000	108×50	30	LDV00-1820-15-4000-K01
		ДВО 1821	24	2500	4000	190×50	20	LDV00-1821-24-4000-K01

Светильники трековые светодиодные

Трековые светильники разработаны для акцентного освещения коммерческих площадей различного формата – от небольших магазинов до гипермаркетов.

Корпус светильника выполнен из алюминия, монтаж осуществляется на однофазный или трехфазный шинопровод (в зависимости от модели светильника).

Светодиодные трековые светильники соответствуют требованиям технических регламентов Таможенного союза ТР ТС 004/2011, ТР ТС 020/2011, ГОСТ Р МЭК 60598-1, ГОСТ Р МЭК 60598-2-2.



PRO

9

Преимущества

- Корпус светильника выполнен из алюминия.
- В ассортименте модели для однофазного и трехфазного шинопровода с разными углами рассеивания.
- Высокая эффективность и цветопередача.
- Гарантия 3 года.

Технические характеристики

Диапазон рабочего напряжения АС, В	176–264
Коэффициент мощности, не менее	0,9
Коэффициент пульсации светового потока, не более	5 %
Диапазон рабочих температур, °С	0 ÷ +35
Тип монтажа	на шинопровод
Драйвер	встроен в корпус
Цвет корпуса	белый

Ассортимент



Номер модели	Мощность, Вт	Цветовая темп-ра, К	Световой поток, лм	Угол рассеивания, град.	Тип шинопровода	Кол-во в упак., шт.	Артикул
101	12	4000	900	24	однофазный с заземлением	30	LDSK-0-101-12-4000-K01
102	18		1400			30	LDSK-0-102-18-4000-K01
301	20		1600	36	трехфазный	20	LDSK-0-301-20-4000-K01
302	30		2400			20	LDSK-0-302-30-4000-K01
303	40		3100			10	LDSK-0-303-40-4000-K01
304	50		4000			10	LDSK-0-304-50-4000-K01

Габаритные размеры трековых светильников

Номер модели	A, мм	B, мм	D, мм	H, мм	L, мм
101	76,5		53	159	
102	90		60	167	
301	142	65	65	198	243,5
302	155		83		256,5
303	170		95		271,5
304	180		105		281,5

Однофазный осветительный шинопровод для трековых светильников



НОВИНКА

Для создания систем освещения торговых площадей.
Шинопровод совместим с однофазными трековыми светильниками IEK 101 PRO и 102 PRO.

Предусмотрен накладной или подвесной монтаж с помощью специальных комплектов.
Шинопровод поставляется с заглушкой и токовводом в комплекте для быстрого монтажа.



Ассортимент

	Наименование	Артикул
	Шинопровод осветительный однофазный 1,5м белый + комплект	LPKOD-SPD-1-D15-K01-1
	Соединитель L-обр. для однофазного ШП белый	LPKOD-SLU-1-K01
	Соединитель прямой внутренний для однофазного ШП белый	LPKOD-SPV-1-K01

9

Технические характеристики

Тип шинопровода	однофазный с заземлением
Максимальный ток на фазу	10 А
Максимальное напряжение на фазу	230 В
Наличие заземления	есть

Материал корпуса	алюминий
Совместимость с трековыми светильниками IEK	101 PRO, 102 PRO

Трехфазный осветительный шинопровод для трековых светильников

Трехфазный осветительный шинопровод предназначен для создания систем освещения торговых площадей с возможностью управления установленными светильниками по трем группам фаз. Широкий ассортимент аксессуаров позволяет создать систему любой сложности. Предусмотрен накладной или подвесной монтаж с помощью специальных комплектов.

PRO



Технические характеристики

Тип шинопровода	трехфазный XTS
Максимальный ток на фазу	16 А
Максимальное напряжение на фазу	230 В
Наличие заземления	есть
Материал корпуса	алюминий

Материал токопроводящих жил	медь
Совместимость с трековыми светильниками IEK®	Трехфазные светильники 301-304 PRO

Ассортимент

	Наименование	Артикул*
	Шинопровод осветительный трехфазный 1м белый (черный)*	LPK0D-SPD-3-01-K01
	Шинопровод осветительный трехфазный 1,5м белый (черный)*	LPK0D-SPD-3-D15-K01
	Шинопровод осветительный трехфазный 2м белый (черный)*	LPK0D-SPD-3-02-K01
	Шинопровод осветительный трехфазный 3м белый (черный)*	LPK0D-SPD-3-03-K01
	Шинопровод осветительный трехфазный 4м белый (черный)*	LPK0D-SPD-3-04-K01
	Кабельный ввод левый для трехфазного шинопровода белый (черный)*	LPK0D-KVL-3-K01
	Кабельный ввод правый для трехфазного шинопровода белый (черный)*	LPK0D-KVR-3-K01
	Заглушка для трехфазного шинопровода белая (черный)*	LPK0D-ZGL-3-K01
	Комплект подвеса для шинопровода с тросом 1,5м белый (черный)*	LPK0D-KPT-D15-K01
	Комплект подвеса для шинопровода с тросом 3м белый (черный)*	LPK0D-KPT-03-K01
	Комплект подвеса для шинопровода с тросом 5м белый (черный)*	LPK0D-KPT-05-K01
	Соединитель L-обр. внутренний для трехфазного ШП белый (черный)**	LPK0D-SLN-3-K01
	Соединитель L-обр. наружный для трехфазного ШП белый (черный)**	LPK0D-SLV-3-K01
	Комплект для накладного монтажа шинопровода белый (черный)*	LPK0D-KNM-K01
	Соединитель прямой внутренний для трехфазного ШП белый (черный)*	LPK0D-SPV-3-K01

* В артикулах K01 обозначает белый цвет, K02 – черный.

** Выбор типа L-образного соединителя (внутренний или наружный) обуславливается положением линии нейтрали относительно контура шинопровода (внутри или снаружи), это положение определяется наличием специального выступа на корпусе шинопровода со стороны крепления светильника.

Светильник линейный светодиодный 1201

НОВИНКА

Светильник предназначен для организации освещения магазинов, супермаркетов и прочих объектов коммерческой недвижимости.



Модель	Мощность, Вт	Цветовая температура, К	Световой поток, лм	Тип рассеивателя	Артикул
	1201	3000	3900	опал	LDCK-0-1201-36-3000-K01
		4000	4000		LDCK-0-1201-36-4000-K01
		5000	4000		LDCK-0-1201-36-5000-K01

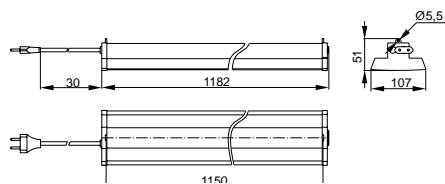

Преимущества

- Высокая светоотдача 110 лм/Вт.
- Светильник оснащен приборными вилкой и розеткой для подключения к сети и организации транзитного соединения (до 12 шт.).
- Опаловый рассеиватель обеспечивает равномерную засветку без слепящего эффекта.
- Естественные цвета у освещаемых объектов за счет высокого индекса цветопередачи RA 80.
- Набор для монтажа входит в комплект поставки (крюки, цепи, дюбели).

Технические характеристики

Диапазон номинальных рабочих напряжений, В	150–265
Коэффициент мощности, не менее	0,9
Коэффициент пульсации светового потока, не более	5 %
Индекс цветопередачи Ra, не менее	80
Тип монтажа	подвесной/накладной
Количество светильников для соединения в линию, светильников	< 12
Диапазон рабочих температур, °С	0 ÷ +50

Светильник линейный светодиодный для ретейла

Светодиодный линейный светильник 1501 предназначен для освещения магазинов, супермаркетов и других торговых помещений.

Корпус из алюминия обеспечивает удобный доступ к драйверу и клеммной колодке благодаря специальной конструкции на защелках.

Встроенная кабельная линия с установленными коннекторами позволяет осуществлять быстрое соединение до 30 светильников в линию и их разделение на 3 группы фаз.

Светильники соответствуют требованиям технических регламентов Таможенного союза ТР ТС 004/2011, ТР ТС 020/2011, ГОСТ Р МЭК 60598-1, ГОСТ Р МЭК 60598-2-2.



Ассортимент

Номер модели	Мощность, Вт	Цветовая темп-ра, К	Световой поток, лм	Тип рассеивателя	Угол рассеивания, град.	Артикул
1501	55	4000	7200	опал	100	LDCK-0-1501-55-4000-K01
		5000				LDCK-0-1501-55-5000-K01
15011*	55	4000	7200	опал	100	LDCK-6-15011-55-4000-K01
		5000				LDCK-6-15011-55-5000-K01

* Аварийное исполнение.

Преимущества

- Высокая световая отдача 130 лм/Вт.
- Алюминиевый корпус на защелках.
- Быстрое соединение в линию.
- Возможность управления линией светильников по 3 отдельным группам фаз.
- Гарантия 5 лет.

Технические характеристики

Диапазон рабочих напряжений, В 170–265
 Коэффициент мощности, не менее 0,95
 Коэффициент пульсации, не более 5 %
 Индекс цветопередачи, Ra, не менее 80

Диапазон рабочих температур, °С –10 ÷ +50
 Кривая силы света по ГОСТ Р 54350
 Тип монтажа Д

Количество светильников для соединения в линию, светильников до 30
 Аварийное исполнение с 10 %

Д
 подвесной/
 накладной

номинального светового потока в течение 1 или 3 часов работы в аварийном режиме

Промышленное освещение

Светильники светодиодные серии ДСП

Светильники предназначены для освещения общественных, технических и промышленных помещений с тяжелыми условиями эксплуатации, к которым относятся автостоянки, цеха, подземные переходы, станции метро, тоннели, мастерские, склады и т.д.

Высокая степень защиты от пыли и влаги IP65 позволяет использовать светильники ДСП для внутреннего освещения в местах с высоким уровнем содержания влаги и пыли: в подвалах, прачечных, гаражах, автостоянках, мастерских, подсобных помещениях и т.д. Для наружного освещения на открытых строительных и производственных площадках. Соответствуют ГОСТ Р МЭК 60598-1, ГОСТ Р МЭК 60598-2-1.



Преимущества

- Корпус светильника выполнен из литого под давлением алюминия или поликарбоната.
- Материал рассеивателя – ударопрочный матовый поликарбонат.
- Модель 1302Д, 1304Д, 1305Д с инфракрасным датчиком движения.
- Отсутствие пульсаций светового потока позволяет снизить зрительную утомляемость и обеспечить комфортное освещение.
- Базовая комплектация светильников ДСП 1401, 1403 снабжена 2 видами скоб: для потолочного крепления и крепления с помощью тросов (тросы IEK® в комплект не входят).
- Возможность подключения светильников в линию: для моделей ДСП 1421 18 Вт – 30 шт., ДСП 1422 40 Вт – 15 шт., ДСП 1423 50 Вт – 12 шт.

Технические характеристики

Номинальное напряжение, В	200–240~
Рабочая частота, Гц	50
Класс защиты от поражения электрическим током	I, II
Диапазон рабочих температур, °С	–20 ÷ +45
Коэффициент мощности, не менее	0,8/0,9
Коэффициент пульсации, не более	5 %
Индекс цветопередачи, не менее	70
Степень защиты	IP65 (ДСП 1302Д – IP54)
Источник света	модули с SMD-светодиодами
Срок службы светодиодов, не менее, ч	30000



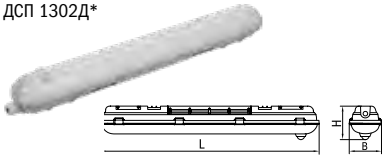
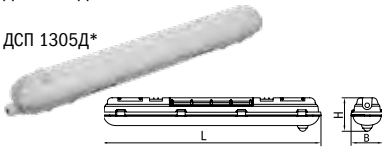
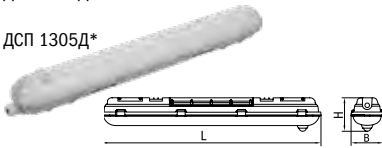
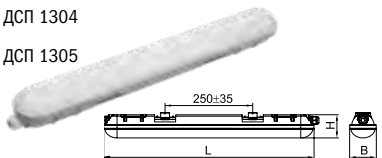
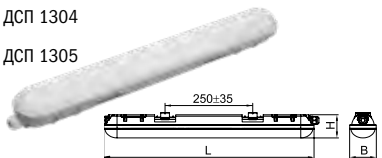
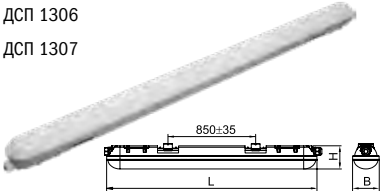
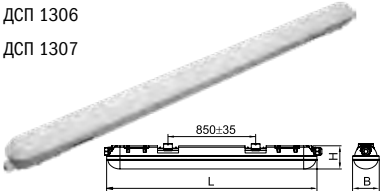
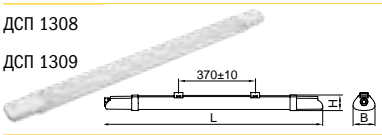
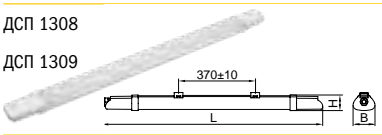
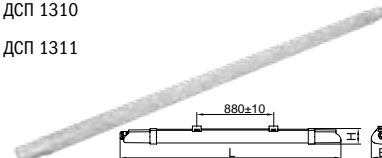
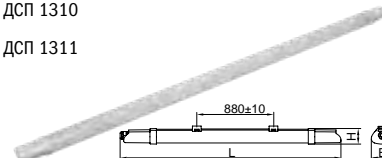
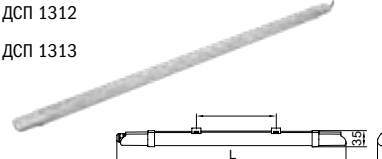
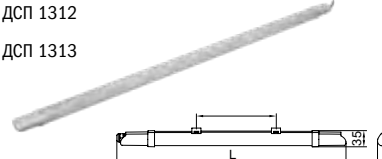
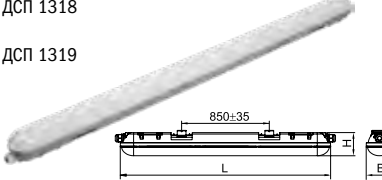
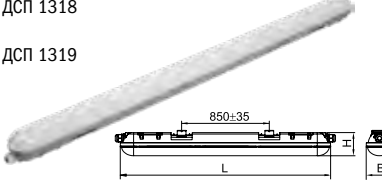
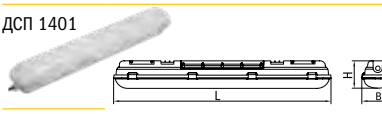
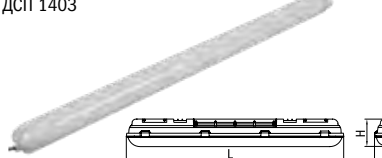

Ассортимент

PRO

Наименование	Мощность, Вт	Габаритные размеры, мм			Световой поток, лм	Материал корпуса	Цвет корпуса	Цветовая температура, К	Артикул
		L	B	H					
ДСП 1302Д* 	20	600	88	92	1800	поликарбонат	серый	4500	LDSP1-1302D-20-K03
ДСП 1304Д* 	18	600	76	81	1800	поликарбонат	серый	4500	LDSP2-1304D-18-4500-K03
ДСП 1305Д* 	18	600	76	81	1800		серый	6500	LDSP2-1305D-18-6500-K03
ДСП 1304 	18	600	76	66	1800	поликарбонат	серый	4500	LDSP0-1304-18-4500-K01
ДСП 1305 	18	600	76	66	1800		серый	6500	LDSP0-1305-18-6500-K01
ДСП 1306 	36	1200	76	66	3600	поликарбонат	серый	4500	LDSP0-1306-36-4500-K01
ДСП 1307 	36	1200	76	66	3600		серый	6500	LDSP0-1307-36-6500-K01
ДСП 1308 	18	600	53	35	1440	поликарбонат	белый	4000	LDSP0-1308-18-4000-K01
ДСП 1309 	18	600	53	35	1440		белый	6500	LDSP0-1309-18-6500-K01
ДСП 1310 	36	1200	53	35	2880	поликарбонат	белый	4000	LDSP0-1310-36-4000-K01
ДСП 1311 	36	1200	53	35	2880		белый	6500	LDSP0-1311-36-6500-K01
ДСП 1312 	48	1500	60	35	3840	поликарбонат	белый	4000	LDSP0-1312-48-4000-K01
ДСП 1313 	48	1500	60	35	3840		белый	6500	LDSP0-1313-48-6500-K01
ДСП 1318 	48	1500	76	66	3840	поликарбонат	серый	4500	LDSP0-1318-48-4500-K03
ДСП 1319 	48	1500	76	66	3840			6500	LDSP0-1319-48-6500-K03
ДСП 1401 	40	600	88	76	3600	алюминий	серебро	4500	LDSP2-1401-40-K23
ДСП 1403 	70	1500	88	74	6500	алюминий	серебро	4500	LDSP2-1403-72-K23

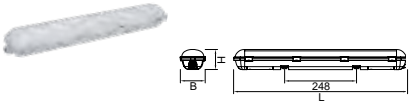
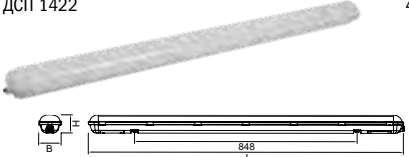
* Параметры датчика движения см. в таблице на стр. 994.

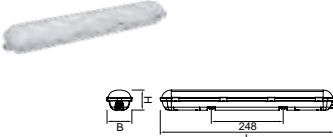
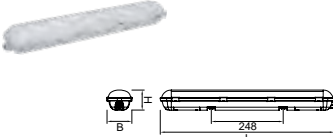
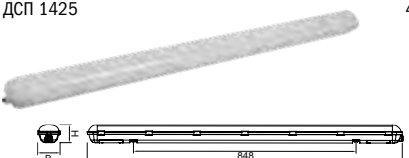
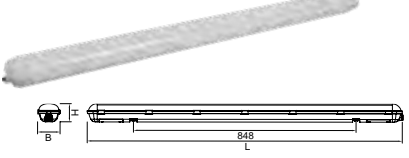
9

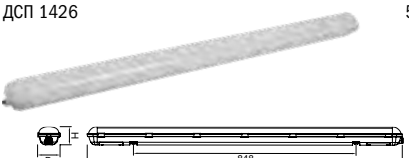
Наименование	Мощность, Вт	Габаритные размеры, мм			Световой поток, лм	Материал корпуса	Цвет корпуса	Цвет. темп-ра, К	Артикул
		L	B	H					
ДСП 1421 	20	600	86	70	2400	поликарбонат	Белый	6500	LDSP0-1421-20-6500-K01
ДСП 1422 	40	1200	86	70	4800	поликарбонат	Белый	6500	LDSP0-2101-2X060-K01
ДСП 1422А с БАП  	50	1500	86	70	6000	поликарбонат	Белый	6500	LDSP6-1422A-1-40-6500-K01
ДСП 1423 	50	1500	86	70	6000	поликарбонат	Белый	6500	LDSP0-1423-50-6500-K01
ДСП 1424 	20	600	86	70	2400	поликарбонат	Белый	4000	LDSP0-1424-20-4000-K01
ДСП 1425 	40	1200	86	70	4800	поликарбонат	Белый	4000	LDSP0-1425-40-4000-K01
ДСП 1425А с БАП  	40	1200	86	70	4800	поликарбонат	Белый	4000	LDSP6-1425A-1-40-4000-K01
ДСП 1426 	50	1500	86	70	6000	поликарбонат	Белый	4000	LDSP0-1426-50-4000-K01

Параметры БАП для 1422А и 1425А

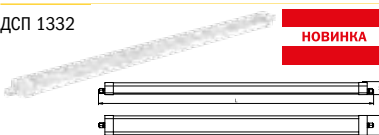
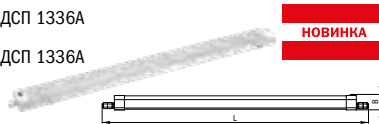
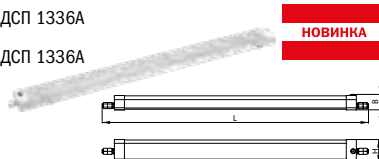

Тип АКБ	Мощность, Вт	Световой поток, лм	Время работы от АКБ, мин	Световой индикатор исправности АКБ	Кнопка проверки аварийного режима
Литийжелезородосфатный LiFePO4	5	600	60	ДА	ДА

Наименование	Мощность, Вт	Габаритные размеры, мм			Световой поток, лм	Материал корпуса	Цвет корпуса	Цветовая температура, К	Артикул
		L	B	H					
ДСП 1331 	18	740	70	44	2520	поликарбонат	белый	6500	LDSP0-1331-18-5000-K01
ДСП 1332 	36	1340	70	44	5040	поликарбонат	белый	5000	LDSP0-1332-36-5000-K01
ДСП 1336А 	36	1360	54	70	3060	поликарбонат	белый	6500	LDSP6-1336A-3-36-6500-K01
ДСП 1336А 	36	1360	54	70	3060		белый	5000	LDSP6-1336A-3-36-5000-K01

Параметры датчика движения светильников ДСП1302Д, ДСП1304Д, ДСП1305Д

Параметр	Значения
Тип датчика	инфракрасный
Задержка времени отключения, с	30
Радиус действия, м	1-5
Минимальный уровень освещенности, лк	6
Угол обзора, градусов	100
Встроенные регуляторы	отсутствуют

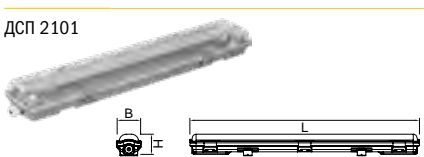
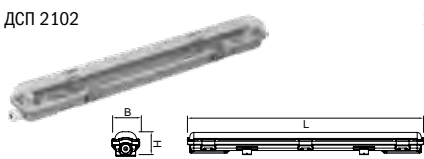
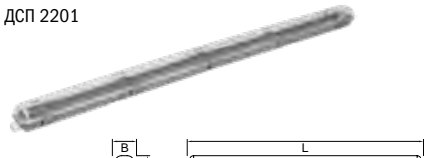
Светильники ДСП под светодиодную лампу Т8

Наименование	Тип и размер ламп	Цоколь	Габаритные размеры, мм			Материал корпуса	Цвет корпуса	Артикул
			L	B	H			
ДСП 2101 	1×Т8 600 мм	G13	666	68	58	поликарбонат	серый	LDSP0-2101-1X060-K01
ДСП 2102 	2×Т8 600 мм		666	98	58			LDSP0-2101-2X060-K01
ДСП 2201 	1×Т8 1200 мм		1276	68	58			LDSP0-2201-1X120-K01
ДСП 2202 	2×Т8 1200 мм		1276	98	58			LDSP0-2202-2X120-K01

Светильники серии ЛСП для люминесцентных ламп, IP65

Светильники предназначены для общего освещения общественных, производственных и подсобных помещений с повышенным содержанием пыли и влаги (прачечных, теплиц, цехов предприятий, гаражей, подвалов и т.п.). Для наружного освещения на открытых строительных и производственных площадках. Соответствуют ГОСТ Р МЭК 60598-1, ГОСТ Р МЭК 60598-2-1.



Преимущества

- Корпус светильника выполнен из не поддерживающего горение АБС-пластика.
- Материал рассеивателя – полистирол.
- Оснащены ПРА со стартером и компенсирующим конденсатором или ЭПРА в зависимости от модификации.
- Способы установки: накладной на стену, потолок, подвесной.

Технические характеристики

Номинальное напряжение, В	230~
Степень защиты	IP65
Класс защиты	I
Сечение подключаемых проводников, мм ²	0,75 ÷ 1,5
Тип источника света	линейные люминесцентные лампы T8
Диапазон рабочих температур, °С	-25 ÷ +40
Цвет	серый

Особенности конструкции



Металлическая панель с установленной электромагнитной или электронной пускорегулирующей аппаратурой в комплекте.



Каждая модель, оснащенная ПРА со стартером, комплектуется компенсирующим конденсатором или ЭПРА.









Накладной настенно-потолочный и подвесной способы установки.

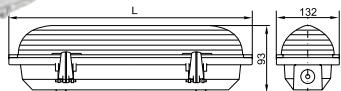

Хомут пластиковый для подвеса металлических монтажных панелей обеспечивает удобство обслуживания светильника.

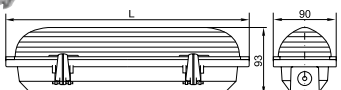
Ассортимент

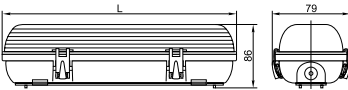
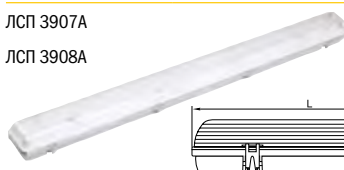
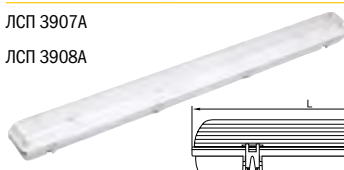
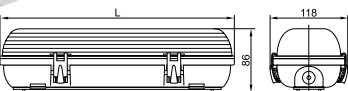
Наименование	Габаритные размеры	Длина L, мм	Мощность лампы, Вт	Тип лампы/цоколь	Тип ПРА	Кол-во в упак., шт.	Артикул
ЛСП 3901А		660	2×18	T8/G13	ПРА (+стартер)	8	LLSP2-3901A-2-18-K03
ЛСП 3902А		1268	2×36	T8/G13	ПРА (+стартер)	6	LLSP2-3902A-2-36-K03
							
ЛСП 3901		660	1×18	T8/G13	ПРА (+стартер)	10	LLSP2-3901-1-18-K03
ЛСП 3902		1268	1×36	T8/G13	ПРА (+стартер)	6	LLSP2-3902-1-36-K03
							
ЛСП 3907		647	1×18	T8/G13	ЭПРА	10	LLSP3-3907-1-18-K03
ЛСП 3908		1260	1×36	T8/G13	ЭПРА	8	LLSP3-3908-1-36-K03
							
ЛСП 3907А		647	2×18	T8/G13	ЭПРА	10	LLSP3-3907A-2-18-K03
ЛСП 3908А		1260	2×36	T8/G13	ЭПРА	8	LLSP3-3908A-2-36-K03
							

9

Комплектация

Наименование	3901	3901А	3902	3902А	3907	3907А	3908	3908А
Металлическая скоба					•	•	•	•
Металлическая пластина	•		•					
Резиновый сальник	•	•	•	•	•	•	•	•
Сальник РГ	•	•	•	•	•	•	•	•
Пластиковый хомут	•	•	•	•	•	•	•	•
Наименование	3901	3901А	3902	3902А	3907	3907А	3908	3908А
Рым-болт	•		•					
Тип ПРА	ПРА со стартером		ПРА со стартером		ЭПРА		ЭПРА	
Компенсирующий конденсатор	•	•	•	•				
Метизы	•	•	•	•	•	•	•	•

Светильники для высоких пролетов серии ДСП, IP65

Предназначены для общего освещения производственных, складских, подсобных помещений с большим содержанием пыли и влаги, торговых и выставочных павильонов, супер- и гипермаркетов, спортивных комплексов и т. д.



Ассортимент

	Наименование	Мощность, Вт	Цветовая температура, К	Световой поток, лм	D, мм	H, мм	H1, мм	Артикул
	ДСП 4001	100	4000	10000	276	75	135	LDSP0-4001-100-40-K23
	ДСП 4002	100	6500	10000	276	75	135	LDSP0-4002-100-65-K23
	ДСП 4003	150	4000	15000	330	85	145	LDSP0-4003-150-40-K23
	ДСП 4004	150	6500	15000	330	85	145	LDSP0-4004-150-65-K23
	ДСП 4005	200	4000	20000	370	88	148	LDSP0-4005-200-40-K23
	ДСП 4006	200	6500	20000	370	88	148	LDSP0-4006-200-65-K23

Преимущества

- Высокая светоотдача светильника 100 лм/Вт.
- Полная электромагнитная совместимость (ЕМС).
- Корпус с высоким уровнем теплоотвода из алюминиевого сплава.
- Высокая степень защиты от пыли и влаги, широкий диапазон использования светильника.
- Низкие расходы на эксплуатацию светильника.
- Компактный размер, небольшой вес и наличие монтажного крюка обеспечивают максимально простой и быстрый монтаж.
- Возможность переоборудования имеющихся промышленных светильников (например, серии ГСП, РСП, НСП).
- Гарантия 3 года.

Технические характеристики

Номинальное напряжение, В	230~
Частота сети, Гц	50
Степень защиты от пыли и влаги	IP65
Класс защиты от поражения электрическим током	I
Коэффициент пульсации светового потока, не более, %	5
Индекс цветопередачи, Ra	>80
Коэффициент мощности	0,9
Светоотдача, лм/Вт	100
Угол раскрытия светового потока	110°
Диапазон рабочих температур, °С	-25 ÷ +40
Источник света	светодиодный модуль
Срок службы, не менее, часов	50000

Профессиональные светильники для высоких пролетов ДСП 5009-5016

Эффективное решение для освещения открытых пространств, складских и производственных помещений с высоким содержанием пыли и влаги. Высота подвеса светильника от 5 до 12 метров.



Ассортимент

	Модель	Мощность, Вт	Цветовая температура, К	Световой поток, лм	Тип КСС	Размер светильника, (Ø×В), мм	Артикул
	ДСП 5009	60	4000	6000	Д120	230×48,5	LDSP0-5009-060-40-K23
	ДСП 5010	60	6500	6000	Д121	230×48,5	LDSP0-5010-060-65-K23
	ДСП 5011	100	4000	10000	Д122	270×57,5	LDSP0-5011-100-40-K23
	ДСП 5012	100	6500	10000	Д123	270×57,5	LDSP0-5012-100-65-K23
	ДСП 5013	150	4000	15000	Д124	310×50	LDSP0-5013-150-40-K23
	ДСП 5014	150	6500	15000	Д125	310×50	LDSP0-5014-150-65-K23
	ДСП 5015	200	4000	20000	Д120	365×53,5	LDSP0-5015-200-40-K23
	ДСП 5016	200	6500	20000	Д120	365×53,5	LDSP0-5016-200-65-K23

Преимущества

- Высокая эффективность 100 лм/Вт, снижает потребление электроэнергии.
- Широкий диапазон рабочих температур от –40 до +50 °С.
- Простой монтаж на подвес, компактная конструкция.
- Отсутствие пульсации, пульсация менее 5 %, комфортное свечение для человеческого глаза.
- Полная электромагнитная совместимость (EMC).
- Порошковая покраска, надежная защита от ржавчины и механических воздействий, сохранение первоначального внешнего вида на протяжении всего срока службы.
- Гарантия 2 года.

Технические характеристики

Номинальное напряжение, В	230~
Частота сети, Гц	50
Коэффициент пульсации светового потока, не более	5 %
Индекс цветопередачи, Ra	>80
Коэффициент мощности	0,9
Степень защиты от пыли и влаги	IP65
Класс защиты от поражения электрическим током	I
Диапазон рабочих температур, °С	–40 ÷ +50
Источник света	светодиодный модуль
Срок службы, не менее, часов	50 000

Профессиональные светильники для высоких пролетов ДСП 5001-5004

НОВИНКА

Эффективное решение для освещения открытых пространств, складских и производственных помещений с высоким содержанием пыли и влаги, где требуется высокий уровень освещенности и качество засветки. Высота подвеса светильника свыше 6 метров.



Ассортимент

	Модель	Мощность, Вт	Цветовая температура, К	Световой поток, лм	Тип КСС	Размер светильника, (Ø×В), мм	Артикул
	ДСП 5001	100	5000	12000	Г 90	300×165	LDSP0-5001-100-090-K03
	ДСП 5002	150	5000	18000	Г 90	350×170	LDSP0-5002-150-090-K03
	ДСП 5003	200	5000	24000	Г 90	400×175	LDSP0-5003-200-090-K03
	ДСП 5004	100	5000	12000	Д120	300×165	LDSP0-5004-100-120-K03

Преимущества

- Высокая эффективность 120 лм/Вт снижает потребление электроэнергии.
- Наличие вторичной оптики, позволяет оптимально распределять световой поток.
- Широкий диапазон рабочего напряжения 110–260 В, стабильная работа при скачках и падениях напряжения в питающей сети.
- Широкий диапазон рабочих температур от –25 до +45 °С.
- Простой монтаж на подвес, легкая и компактная конструкция.
- Отсутствие пульсации, пульсация менее 5 %, комфортное свечение для человеческого глаза.
- Полная электромагнитная совместимость (EMC)
- Порошковая покраска, надежная защита от ржавчины и механических воздействий, сохранение первоначального внешнего вида на протяжении всего срока службы.
- Наличие вторичной оптики, эффективное распределение светового потока.
- Гарантия 3 года.

Технические характеристики

Номинальное напряжение, В	230~
Частота сети, Гц	50
Коэффициент пульсации светового потока, не более	5 %
Индекс цветопередачи, Ra	>80
Коэффициент мощности	0,9
Степень защиты от пыли и влаги	IP65
Класс защиты от поражения электрическим током	I
Диапазон рабочих температур, °С	–25 ÷ +45
Источник света	светодиодный модуль
Срок службы, не менее, часов	50 000

Серия ДСП 3004-15

Профессиональные светильники для высоких пролетов.



Ассортимент

	Наименование	Мощность лампы, Вт	Цветовая температура, К	Световой поток, лм	Тип КСС	øD, мм	H, мм	Артикул
	ДСП 3004	100	6500	14 000	Г 60	280	130	LDSP0-3004-100-60-K23
	ДСП 3017	100	4000	14 000	Г 90	280	130	LDSP0-3017-100-090-K23
	ДСП 3005	100	6500	14 000	Г 90	280	130	LDSP0-3005-100-90-K23
	ДСП 3016	100	4000	14 000	Д120	280	130	LDSP0-3016-100-120-K23
	ДСП 3006	100	6500	14 000	Д120	280	130	LDSP0-3006-100-120-K23
	ДСП 3007	150	6500	21 000	Г 60	360	140	LDSP0-3007-150-60-K23
	ДСП 3018	150	4000	21 000	Г 90	360	140	LDSP0-3018-150-090-K23
	ДСП 3008	150	6500	21 000	Г 90	360	140	LDSP0-3008-150-90-K23
	ДСП 3009	150	6500	21 000	Д120	360	140	LDSP0-3009-150-120-K23
	ДСП 3010	200	6500	28 000	Г 60	420	160	LDSP0-3010-200-60-K23
	ДСП 3019	200	4000	24 000	Г 90	420	160	LDSP0-3019-200-090-K23
	ДСП 3011	200	6500	28 000	Г 90	420	160	LDSP0-3011-200-90-K23
	ДСП 3012	200	6500	28 000	Д120	420	160	LDSP0-3012-200-120-K23
	ДСП 3013	250	6500	35 000	Г 60	420	160	LDSP0-3013-250-60-K23
	ДСП 3014	250	6500	35 000	Г 90	420	160	LDSP0-3014-250-90-K23
ДСП 3015	250	6500	35 000	Д120	370	160	LDSP0-3015-250-120-K23	

Преимущества

- Высокая светотдача 140 лм/Вт.
- Диапазон рабочих напряжений 100-240~ В.
- Полная электромагнитная совместимость (EMC).
- Корпус с высоким уровнем теплоотвода из алюминиевого сплава.
- Возможность переоборудования имеющихся промышленных светильников (например, серии ЖСП, ГСП, РСП, НСП).
- Низкие расходы на эксплуатацию светильника
- Выбор КСС: Д120, Г60, Г90.
- Высокая степень защиты IP и широкий диапазон рабочих температур делают светильник универсальным.
- Гарантия 5 лет.

Технические характеристики

Номинальное напряжение, В	230~
Частота сети, Гц	50
Степень защиты от пыли и влаги	IP65
Класс защиты от поражения электрическим током	I
Коэффициент пульсации светового потока, не более, %	5
Индекс цветопередачи, Ra	>70
Коэффициент мощности	0,9
Диапазон рабочих температур, °С	-40 ÷ +50
Источник света	светодиодный модуль
Срок службы, не менее, часов	50000

Уличное и архитектурное освещение

Светильники светодиодные консольные ДКУ

ДКУ 01 являются современным, энергоэффективным аналогом традиционных светильников ГКУ, РКУ и ЖКУ. Предназначены для наружного освещения таких объектов, как дороги со средней и низкой интенсивностью движения, парки и прогулочные дорожки, придворовые территории, площади, автостоянки и пр.

Соответствуют ГОСТ IEC 60598-1, ГОСТ IEC 60598-2-3.



Ассортимент

	Наименование	Мощность, Вт	Световой поток, лм	Цветовая температура, К	Тип КСС	Габариты, (L×B×H), мм	Артикул
	ДКУ 1002 50Ш	50	5000	5000	Ш	380×150×57	LDKU0-1002-050-5000-K03
	ДКУ 1002 100Ш	100	10000	5000	Ш	448×188×77	LDKU0-1002-100-5000-K03
	ДКУ 1002 150Ш	150	15000	5000	Ш	518×216×77	LDKU0-1002-150-5000-K03
	ДКУ 1002 30Д	30	3000	5000	Д	300×120,8×50,5	LDKU0-1002-030-5000-K03
	ДКУ 1002 50Д	50	5000	5000	Д	380×150,4×56,5	LDKU0-1002-050-5000-K03
	ДКУ 1002 100Д	100	10000	5000	Д	449×183×75	LDKU0-1002-100-5000-K03
	ДКУ 1002 150Д	150	15000	5000	Д	515,5×211×75,6	LDKU0-1002-150-5000-K03

Преимущества

- Литой корпус светильника выполнен из алюминиевого сплава, что обеспечивает оптимальный отвод тепла от электронных компонентов, прочная конструкция.
- Обтекаемая форма светильника, высокая ветроустойчивость, меньше нагрузка на опору.
- Порошковое покрытие надежно сохраняет светильник от коррозии на протяжении всего срока службы.
- Крепление на трубу диаметром 40–60 мм – наиболее распространенные установочные размеры для такого типа светильников.
- Система предотвращения самопроизвольного ослабления резьбовых соединений обеспечивает устойчивость к вибрации.
- Драйвер светильника имеет коэффициент мощности не менее 0,9, высокая энергоэффективность.

Технические характеристики

Номинальное рабочее напряжение АС, В	230~
Частота сети, Гц	50
Степень защиты от пыли и влаги	IP65
Класс защиты от поражения электрическим током	I
Индекс цветопередачи, Ra	>70
Коэффициент мощности, не менее	0,9
Светоотдача, лм/Вт	100
Климатическое исполнение	УХЛ1
Диапазон рабочих температур, °С	-45 ÷ +50
Материал корпуса	алюминиевый сплав
Цвет корпуса	серый
Тип монтажа	консольное на трубу
Установочное отверстие, D, мм	40 ÷ 60

Светильники светодиодные консольные ДКУ 1004Ш

Эффективное решение для наружного освещения таких объектов, как дороги со средней и низкой интенсивностью движения, парки и прогулочные дорожки, придворовые территории, площади, автостоянки и др.

Являются энергоэффективной заменой аналогичных устройств с традиционными источниками света. Срок службы светодиодного светильника ДКУ IEK® (не менее 50 000 часов) значительно превышает нормативный срок службы любой лампы высокого давления.



Ассортимент

	Наименование	Мощность, Вт	Световой поток, лм	Цветовая температура, К	Тип КСС	Габариты, (L×B×H×H1), мм	Артикул
	ДКУ 1004 Ш	50	6000	3000	Ш	145×381×74×53,4	LDKU1-1004-050-3000-K03
	ДКУ 1004 Ш	50	6000	5000	Ш		LDKU1-1004-050-5000-K03
	ДКУ 1004Ш	100	12000	3000	Ш	181×449×77×63	LDKU1-1004-100-3000-K03
	ДКУ 1004Ш	100	12000	5000	Ш		LDKU1-1004-100-5000-K03
	ДКУ 1004Ш	150	18000	5000	Ш	211×516×78×65,3	LDKU1-1004-150-5000-K03
	ДКУ 1004Ш	200	24000	5000	Ш	242×611×80×66,8	LDKU1-1004-200-5000-K03

Преимущества

- Высокая эффективность 120 лм/Вт снижает потребление электроэнергии.
- Широкий диапазон рабочего напряжения 110–240 В, стабильная работа при скачках и падениях напряжения в питающей сети.
- Широкий диапазон рабочих температур.
- Возможность выбора КСС.
- Простой монтаж на консоль, легкая и компактная конструкция.
- Защита от вибрации.
- Высокая ветроустойчивость, обтекаемая форма корпуса.
- Защита от обледенения, особая конструкция радиатора.
- Полная электромагнитная совместимость (EMC).
- Порошковая покраска, надежная защита от ржавчины, агрессивной среды придорожного пространства и механических воздействий, сохранение первоначального внешнего вида на протяжении всего срока службы.
- Гарантия 3 года.

Технические характеристики

Номинальное рабочее напряжение АС, В	230~
Частота сети, Гц	50
Световая отдача, лм/Вт	≥120
Угол светового потока	120°
Индекс цветопередачи, не менее, Ra	>70
Коэффициент мощности, не менее, PF	0.9
Класс защиты от поражения электрическим током	I
Цвет корпуса	серый
Материал корпуса	алюминий
Диапазон рабочих температур ламп, °С	-45 ÷ +50
Климатическое исполнение	УХЛ1
Тип монтажа	консольный
Высота установки, не более, м	12

Светильники светодиодные консольные ДКУ 1012Ш

НОВИНКА

Эффективное решение для наружного освещения таких объектов, как дороги со средней и низкой интенсивностью движения, парки и прогулочные дорожки, придворовые территории, площади, автостоянки и др.

Являются энергоэффективной заменой аналогичных устройств с традиционными источниками света. Срок службы светодиодного светильника ДКУ IEK® (не менее 50 000 часов) значительно превышает нормативный срок службы любой лампы высокого давления.

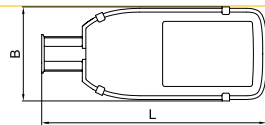
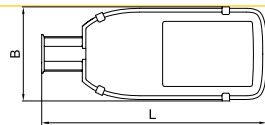
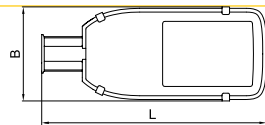
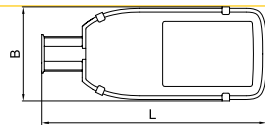
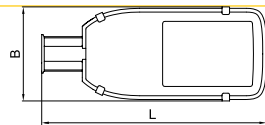
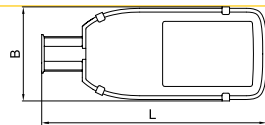

Ассортимент

	Наименование	Мощность, Вт	Световой поток, лм	Цветовая температура, К	Тип КСС	Габариты, (L×B×H×H1), мм	Артикул
	ДКУ 1012 30Ш	30	3000	5000	Ш	365×145×65×50	LDKU1-1012-030-5000-K03
	ДКУ 1012 50Ш	50	5000	5000	Ш	365×145×65×50	LDKU1-1012-050-5000-K03
	ДКУ 1012 100Ш	100	10 000	5000	Ш	485×145×65×50	LDKU1-1012-100-5000-K03
	ДКУ 1012 150Ш	150	15 000	5000	Ш	545×205×75×60	LDKU1-1012-150-5000-K03
	ДКУ 1012 200Ш	200	20 000	5000	Ш	625×235×75×60	LDKU1-1012-200-5000-K03

Преимущества

- Высокая эффективность 100 лм/Вт снижает потребление электроэнергии.
- Диапазон напряжений 198–253В.
- Широкий диапазон рабочих температур.
- Возможность выбора КСС.
- Простой монтаж на консоль, легкая и компактная конструкция.
- Защита от вибрации.
- Высокая ветроустойчивость, обтекаемая форма корпуса.
- Защита от обледенения, особая конструкция радиатора.
- Полная электромагнитная совместимость (EMC).
- Порошковая покраска, надежная защита от ржавчины, агрессивной среды придорожного пространства и механических воздействий, сохранение первоначального внешнего вида на протяжении всего срока службы.
- Гарантия 2 года.

Технические характеристики

Номинальное рабочее напряжение АС, В	230~
Частота сети, Гц	50
Световая отдача, лм/Вт	≥120
Угол светового потока	120°
Индекс цветопередачи, не менее, Ra	>70
Кэффициент мощности, не менее, PF	0.9
Класс защиты от поражения электрическим током	I
Цвет корпуса	серый
Материал корпуса	алюминий
Диапазон рабочих температур ламп, °С	-45 ÷ +50
Климатическое исполнение	УХЛ1
Тип монтажа	консольный
Высота установки, не более, м	12

Светильники светодиодные консольные ДКУ 1013Д

НОВИНКА

Эффективное решение для наружного освещения таких объектов, как дороги со средней и низкой интенсивностью движения, парки и прогулочные дорожки, придворовые территории, площади, автостоянки и др.

Являются энергоэффективной заменой аналогичных устройств с традиционными источниками света. Срок службы светодиодного светильника ДКУ IEK® (не менее 50 000 часов) значительно превышает нормативный срок службы любой лампы высокого давления.



Ассортимент

Наименование	Мощность, Вт	Световой поток, лм	Цветовая температура, К	Габариты, (L×B×H), мм	Тип КСС	Артикул
ДКУ 1013 30Д	30	3000	5000	316×130×57	Д	LDKU1-1013-030-5000-K03
ДКУ 1013 50Д	50	5000	5000	355×155×57	Д	LDKU1-1013-050-5000-K03
ДКУ 1013 100Д	100	10000	5000	420×160×57	Д	LDKU1-1013-100-5000-K03
ДКУ 1013 150Д	150	15000	5000	546×170×67	Д	LDKU1-1013-150-5000-K03

Преимущества

- Высокая эффективность 100 лм/Вт снижает потребление электроэнергии.
- Диапазон напряжений 198–253В.
- Широкий диапазон рабочих температур.
- Возможность выбора КСС.
- Простой монтаж на консоль, легкая и компактная конструкция.
- Защита от вибрации.
- Высокая ветроустойчивость, обтекаемая форма корпуса.
- Защита от обледенения, особая конструкция радиатора.
- Полная электромагнитная совместимость (EMC).
- Порошковая покраска, надежная защита от ржавчины, агрессивной среды придорожного пространства и механических воздействий, сохранение первоначального внешнего вида на протяжении всего срока службы.
- Гарантия 2 года.

Технические характеристики

Номинальное рабочее напряжение АС, В	230~
Частота сети, Гц	50
Световая отдача, лм/Вт	≥120
Угол светового потока	120°
Индекс цветопередачи, не менее, Ra	>70
Коэффициент мощности, не менее, PF	0.9
Класс защиты от поражения электрическим током	I
Цвет корпуса	серый
Материал корпуса	алюминий
Диапазон рабочих температур ламп, °С	-45 ÷ +50
Климатическое исполнение	УХЛ1
Тип монтажа	консольный
Высота установки, не более, м	12

Светильники светодиодные консольные ДКУ 2001 ПАРК

НОВИНКА

Дизайнерское решение для эффективного наружного освещения таких объектов, как дороги со средней и низкой интенсивностью движения, парки и прогулочные дорожки, придворовые территории, площади, автостоянки и др.

Являются энергоэффективной заменой аналогичных устройств с традиционными источниками света. Срок службы светодиодного светильника ДКУ ИЕК® (не менее 50 000 часов) значительно превышает нормативный срок службы любой лампы высокого давления.



Ассортимент

Наименование	Мощность, Вт	Световой поток, лм	Цветовая температура, К	Тип КСС	Габариты, (L×B×H), мм	Артикул
ДКУ Парк 2001-40	40	4800	5000	Д	400×320×165	LDKU0-2001-040-5000-K02
ДКУ Парк 2001-70	70	8400	3000	Д	465×380×165	LDKU0-2001-070-3000-K02
ДКУ Парк 2001-70	70	8400	5000	Д	465×380×165	LDKU0-2001-070-5000-K02
ДКУ Парк 2001-100	100	12 000	5000	Д	465×380×165	LDKU0-2001-100-5000-K02

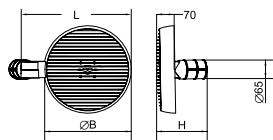

Преимущества

- Высокая эффективность 120 лм/Вт снижает потребление электроэнергии.
- Регулировка угла наклона: 0-90°.
- Пульсация менее 5%.
- Гарантия 3 года.

Технические характеристики

Номинальное рабочее напряжение АС, В	230~
Частота сети, Гц	50
Световая отдача, лм/Вт	≥120
Угол светового потока	120°
Индекс цветопередачи, не менее, Ra	>80
Коэффициент мощности, не менее, PF	0,9
Класс защиты от поражения электрическим током	I
Цвет корпуса	серый
Материал корпуса	алюминий
Регулировка угла наклона	0-90°
Диапазон рабочих температур ламп, °С	-45 ÷ +50
Климатическое исполнение	УХЛ1
Тип монтажа	консольный
Высота установки, не более, м	12

Прожекторы светодиодные серии СДО

Прожекторы светодиодные мощностью 10, 20, 30, 50, 70 Вт предназначены для декоративной и фасадной подсветки зданий, рекламы, памятников, колонн, деревьев, открытых пространств и объектов, спортивных сооружений, промышленных зон. Подходят как для внутреннего, так и для наружного применения.

Прожекторы мощностью 100, 150 и 200 Вт предназначены для наружного и ландшафтного освещения: зданий, сооружений, складских объектов, площадей, парков, автостоянок, рекламных стендов, скульптур, памятников, стадионов, декоративной подсветки фасадов зданий и объектов, требующих высокомошной подсветки.

Светодиодные прожекторы являются энергоэффективной заменой галогенных прожекторов с высоким световым потоком при малых мощностях потребления.

Конструкция прожекторов и применяемые материалы обеспечивают высокую механическую прочность и полную защиту от пыли и влаги по классу IP65 (кроме моделей с датчиком движения, имеющих класс защиты IP54).

Соответствуют ГОСТ Р МЭК 60598-1, ГОСТ 17516, ГОСТ 14254.







Преимущества

- Корпус прожектора выполнен из устойчивого к коррозии алюминиевого сплава.
- Отражатель – анодированный алюминий.
- Рассеиватель – закаленное термостойкое стекло.
- Антикоррозийное покрытие всех металлических частей прожектора.
- Контактная группа из электротехнической меди, наличие термостойких трубок.
- Прокладки и сальники выполнены из силикона.

Технические характеристики

Номинальное напряжение, В	230~
Минимальное расстояние до освещаемого объекта, м	1
Класс защиты	I
Сечение подключаемых проводников, мм ²	0,75 ÷ 1,5
Диапазон рабочих температур, °C	-45 ÷ +50

Ассортимент

Наименование	Мощность, Вт	Световой поток, лм	Цветовая температура, К	Габариты А×В×С, мм	Угол раскрытия луча, град.	Кол-во в упак., шт.	Артикул	
	СДО 06-10*	10	800	6500	95×74×22	120	60	LPD0601-10-65-K02 LPD0601-10-65-K01
	СДО 06-10	10	800	4000	95×74×22	120	60	LPD0601-10-40-K02
	СДО 06-20*	20	1600	6500	125×101×26	120	40	LPD0601-20-65-K02 LPD0601-20-65-K01
	СДО 06-20	20	1600	4000	125×101×26	120	40	LPD0601-20-40-K02
СДО 06-30*	30	2400	6500	155×123×26	120	40	LPD0601-30-65-K02 LPD0601-30-65-K01	
СДО 06-30	30	2400	4000	155×123×26	120	40	LPD0601-30-40-K02	
СДО 06-50*	50	4000	6500	205×154×28	120	20	LPD0601-50-65-K02 LPD0601-50-65-K01	
СДО 06-50	50	4000	4000	205×154×28	120	20	LPD0601-50-40-K02	
СДО 06-70	70	5600	4000	255×178×29	120	10	LPD0601-070-40-K02	
СДО 06-70	70	5600	6500	255×178×29	120	10	LPD0601-70-65-K02	
СДО 06-100	100	8000	4000	275×202×34	120	5	LPD0601-100-40-K02	
СДО 06-100	100	8000	6500	275×202×34	120	5	LPD0601-100-65-K02	
СДО 06-150	150	12 000	4000	327×237×43	120	5	LPD0601-150-40-K02	
СДО 06-150	150	12 000	6500	327×237×43	120	5	LPD0601-150-65-K02	
СДО 06-200	200	16 000	4000	367×267×44,5	120	5	LPD0601-200-40-K02	
СДО 06-200	200	16 000	6500	367×267×44,5	120	5	LPD0601-200-65-K02	
	СДО06-20Д	20	1600	6500	134×168×45	110	40	LPD0602-20-65-K02
	СДО06-30Д	30	2400	6500	161×185×45	110	20	LPD0602-30-65-K02
	СДО06-50Д	50	4000	6500	210×230×45	110	10	LPD0602-50-65-K02
	СДО 07-10	10	900	6500	131×127×26	100	40	LPD0701-10-K03
	СДО 07-20	20	1800	6500	162×144×28	100	30	LPD0701-20-K03
	СДО 07-20R	20	-	Красный	162×144×28	100	30	LPD07R-01-30-K03
	СДО 07-20G	20	-	Зеленый	162×144×28	100	30	LPD07G-01-30-K03
	СДО 07-20B	20	-	Синий	162×144×28	100	30	LPD07B-01-30-K03
	СДО 07-30	30	2700	6500	195×180×28	100	30	LPD0701-30-K03
	СДО 07-30RGB	30	-	Настраиваемый RGB	195×180×28	100	20	LPD07RGB-01-30-K03
	СДО 07-50	50	4500	6500	240×210×31	100	24	LPD0701-50-K03
	СДО 07-70	70	6300	6500	320×264×38	100	20	LPD0701-70-K03
	СДО 07-100	100	9000	6500	320×264×38	100	6	LPD0701-100-K03
СДО 07-150	150	12 700	6500	367×300×45	100	4	LPD0701-150-K03	
СДО 07-200	200	17 000	6500	408×337×53	100	3	LPD0701-200-K03	
	СДО 07-10Д	10	900	6500	131×182×38	100	30	LPD0702-10-K03
	СДО 07-20Д	20	1800	6500	162×199×45	100	30	LPD0702-20-K03
	СДО 07-30Д	30	2700	6500	195×235×48	100	30	LPD0702-30-K03

* К 01 – белый цвет корпуса, К 02 – черный цвет корпуса



Наименование	Мощность, Вт	Световой поток, лм	Цветовая температура, К	Габариты А×В×С, мм	Угол раскрытия луча, град.	Кол-во в упак., шт.	Артикул
СДО 06-20П	20	1600	6500	144×210×163	120	12	LPD0603-020-65-K02
СДО 06-50П	50	4000	6500	215×281×185	120	5	LPD0603-050-65-K02



СДО 06 2x30Ш	2x30	2x2400	6500	820×1440×820	120	4	LPD0606-2X030-65-K02
СДО 06 2x50Ш	2x50	2x4000	6500	820×1465×820	120	4	LPD0606-2X050-65-K02

Прожекторы светодиодные серии СДО 08 PRO

Прожекторы светодиодные СДО 08 PRO отличаются повышенной мощностью и высокой эффективностью, что делает их отличным решением для освещения фасадов зданий, больших открытых пространств, складских помещений и промышленных объектов.

Материалы и конструкция прожекторов СДО обеспечивают их высокую механическую прочность и полную защиту от пыли и влаги по классу IP65. Все части корпуса светильника выполнены из материалов, не поддерживающих горение.

Рассеиватель светильника выполнен из прозрачного стекла, которое сохраняет цвет и светопропускающую способность на протяжении всего срока службы. Под стеклом дополнительно расположена вторичная оптика из светостабилизированного карбоната, обеспечивающая выбранную КСС. Световая эффективность прожекторов СДО 08 PRO до 110 лм/Вт.



Преимущества

- Высокая светоотдача до 110 лм/Вт.
- Низкий коэффициент пульсации позволяет использовать светильники на спортивных объектах, а также промышленных предприятиях с высокой точностью зрительной работы.
- Возможность выбора из нескольких КСС.
- Простой монтаж, легкая и компактная конструкция.
- Полная электромагнитная совместимость (EMC).
- Гарантия 3 года.

Технические характеристики

Номинальное напряжение, В	230~
Частота сети, Гц	50
Диапазон входных напряжений, В	176–264
Коэффициент пульсации светового потока, не более	5 % (<20 % для модели СДО 08-100 PRO)
Индекс цветопередачи, Ra	>70
Коэффициент мощности	0,9
Степень защиты от пыли и влаги	IP65
Класс защиты от поражения электрическим током	I
Диапазон рабочих температур, °С	–45 ÷ +50
Срок службы, не менее, часов	50 000

Ассортимент

Модель	Мощность, Вт	Световой поток, лм	Цветовая температура, К	Тип КСС	Масса, кг	Артикул
	СДО 08-100 PRO	100	5000	Д (120°)	1,72	LPD08-01-100-120-50-K02
				Г (60°)		LPD08-01-100-060-50-K02
				К (30°)		LPD08-01-100-030-50-K02
				Кососвет (40°×90°)		LPD08-01-100-40-90-50-K02
	СДО 08-150 PRO	150	5000	Д (120°)	3,3	LPD08-01-150-120-50-K02
				Г (60°)		LPD08-01-150-060-50-K02
				К (30°)		LPD08-01-150-030-50-K02
				Кососвет (40°×90°)		LPD08-01-150-40-90-50-K02
	СДО 08-200 PRO	200	5000	Д (120°)	5,35	LPD08-01-200-120-50-K02
				Г (60°)		LPD08-01-200-060-50-K02
				К (30°)		LPD08-01-200-030-50-K02
				Кососвет (40°×90°)		LPD08-01-200-40-90-50-K02
	СДО 08-300 PRO	300	5000	Д (120°)	8,2	LPD08-01-300-120-50-K02
				Г (60°)		LPD08-08-300-060-50-K02
				К (30°)		LPD08-01-300-030-50-K02
				Кососвет (40°×90°)		LPD08-01-300-40-90-50-K02

Тип Д (120°)

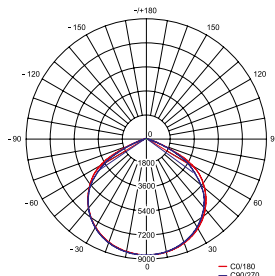

для освещения больших открытых пространств

Тип Г (60°)

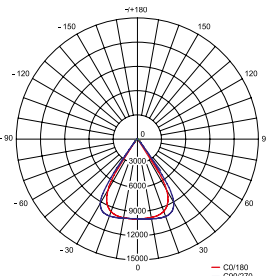

для установки на большой высоте

Тип К (30°)

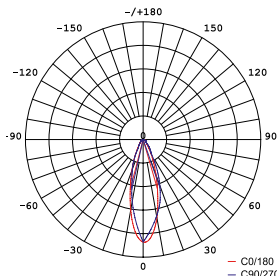

для архитектурной подсветки и установки на большой высоте

Тип «Кососвет»

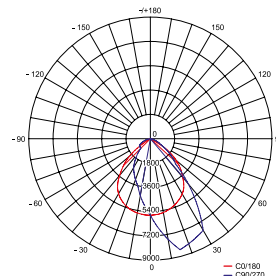

для архитектурного освещения и подсветки рекламных конструкций

Прожекторы металлогалогенные, IP65

Прожекторы металлогалогенные мощностью 70, 150, 250, 400 Вт предназначены для наружного освещения пространства (площадей, автостоянок, строительных площадок и т.п.), подсветки объектов (витрин, экспозиций, рекламных стендов и щитов, фасадов зданий и т.п.), а также для внутреннего освещения больших помещений (залов, спортивных помещений и т.п.) в условиях конвекции воздуха.

Конструкция прожектора и применяемые материалы обеспечивают высокую механическую прочность и полную защиту от проникновения пыли и влаги со степенью защиты IP65.

Соответствуют ГОСТ Р МЭК 60598-1, ГОСТ Р МЭК 60598-2-5.



Габаритный чертеж

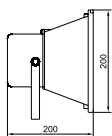
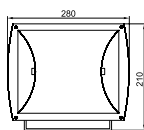

Наименование	Мощность лампы, Вт	Цоколь	Светораспределение	Кол-во в упак., шт.	Артикул
ГО 02-150-01	до 150	Rx7s	симметричное	4	LRH002-150-01-K03
ГО 02-150-02	до 150	Rx7s	асимметричное	4	LRH002-150-02-K03

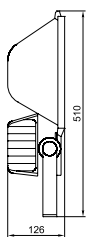
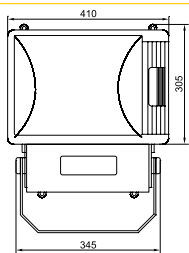

ГО 03-400-01	до 400	E40	симметричное	1	LRH003-400-01-K03
ГО 03-250-01	до 250	E40	симметричное	1	LRH003-250-01-K03
ГО 03-400-02	до 400	E40	асимметричное	1	LRH003-400-02-K03
ГО 03-250-02	до 250	E40	асимметричное	1	LRH003-250-02-K03

Преимущества

- Корпус прожектора выполнен из устойчивого к коррозии алюминиевого сплава.
- Керамический ламподержатель.
- Светоотражатель – алюминиевая фольга с рельефным тиснением.
- Конструкция патронов обеспечивает легкую установку и извлечение ламп.
- Термостойкое, закаленное стекло.
- Стальная скоба для установки прожектора.
- Уплотнитель из кремнийорганической резины обеспечивает высокую степень защиты от пыли и влаги.
- Контактная группа выполнена из электротехнической меди.
- Все металлические детали прожектора имеют антикоррозийное покрытие.

Технические характеристики

Номинальное напряжение, В	230~
Минимальное расстояние до освещаемого объекта, м	1
Класс защиты от поражения электрическим током	I
Сечение подключаемых проводников, мм ²	0,75 ÷ 1,5
Тип источника света	металлогалогенная или натриевая лампа
Диапазон рабочих температур, °C	-45 ÷ +40

Прожекторы галогенные, IP54

Прожекторы мощностью 150, 300, 500, 1000, 1500 Вт предназначены для наружного освещения пространства в целом (площадей, автостоянок, строительных площадок и т.п.) или подсветки объектов (витрин, экспозиций, рекламных стендов и щитов, фасадов зданий и т.д.).

Прожекторы мощностью 150, 500 Вт могут также применяться для внутреннего освещения больших помещений (залов, спортивных помещений, автостоянок и т.п.) в условиях конвекции воздуха.

Конструкция прожекторов и применяемые материалы обеспечивают высокую механическую прочность и защиту от проникновения пыли и влаги со степенью защиты IP54.

Соответствуют ГОСТ Р МЭК 60598-1, ГОСТ Р 60598-2-5.





Преимущества

- Корпус прожектора выполнен из устойчивого к коррозии алюминиевого сплава.
- Керамический ламподдержатель.
- Светоотражатель – алюминиевая фольга с рельефным тиснением.
- Стекло – термостойкое, закаленное.
- Контактная группа из электротехнической меди.
- Антикоррозийное покрытие метизов и других металлических деталей.
- Резиновые стопорные кольца для предотвращения выпадения винтов крепления.
- Цвет – белый, черный.

Технические характеристики

Номинальное напряжение, В	230~
Минимальное расстояние до освещаемого объекта, м	1
Класс защиты	I
Сечение подключаемых проводников, мм ²	
ИО 150, 500	0,75÷1,5
ИО 1000, 1500	1,0÷2,5
Тип источника света	лампа накаливания галогенная
Цоколь	R7s
Диапазон рабочих температур, °С	-45 ÷ +50
для прожекторов ИО 150Д, ИО 500Д	-20 ÷ +40

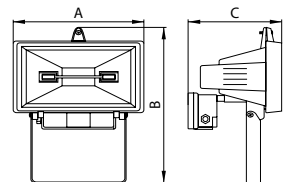
Ассортимент

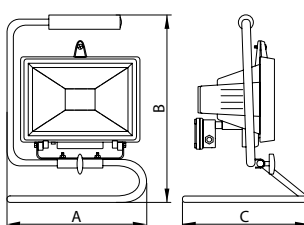
	Габаритный чертёж	Наименование	Мощность лампы, Вт	Габариты, А×В×С, мм	Кол-во в упаковке, шт.	Артикул
		ИО 150	150	140×190×110	24	LPI01-1-0150-K02
		ИО 500	500	185×255×135	16	LPI01-1-0500-K02
		ИО 1000	1000	275×300×155	6	LPI01-1-1000-K02
		ИО 1500	1500	345×370×190	6	LPI01-1-1500-K02
		ИО 500П	500	225×310×195	8	LPI03-1-0500-K02

Аварийное освещение

Светильники аварийные серии ДПА

Светильники предназначены для использования в помещениях с низким и высоким уровнем содержания влаги и пыли. Применяются для освещения путей эвакуации, коридоров, проходов, запасных дверей. Как эвакуационные или указательные светильники используются при наличии пиктограмм (не входят в комплект). Соответствуют ГОСТ Р МЭК 60598-1 и ГОСТ Р МЭК 60598-2-22-99 (для аварийного освещения).













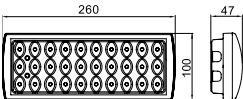

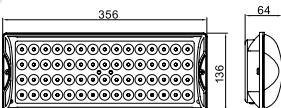

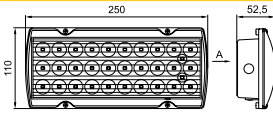

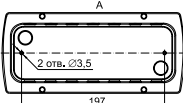
Преимущества

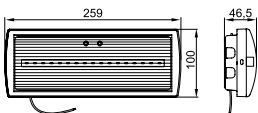
- Автономные светильники постоянного действия или непостоянного действия.
- Корпус светильника выполнен из не поддерживающего горение пластика. Материал рассеивателя – поликарбонат.
- Материал рассеивателя ДПА 5031 – светостабилизированный поликарбонат – увеличивает яркость знака и равномерность свечения без помутнения, желтизны и пр.
- Защита от глубокого разряда и перезаряда аккумулятора.
- Визуальный контроль работоспособности светильника и состояния батареи с помощью ярких индикаторов и кнопки «Тест».
- Функция самотестирования для ДПА 5040-1(3).

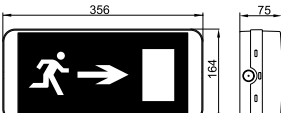
Технические характеристики

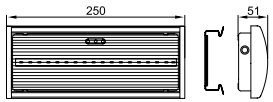
Номинальное напряжение, В	230~
Частота сети, Гц	50
Степень защиты от пыли и влаги	IP20, IP54, IP65
Класс защиты от поражения электрическим током	II
Индекс цветопередачи, не менее	75
Диапазон рабочих температур, °С	-10 ÷ +40
Источник света	светодиоды
Время работы от аккумулятора, ч	1÷4 (в зависимости от модели)
Цветовая температура, К	4000/6500
Климатическое исполнение	УХЛ 3.1

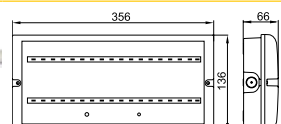
Ассортимент

Наименование	Габаритные размеры	Потреб. мощн., Вт	Степень защиты	Принцип действия	Средняя яркость знака, кд/м ²	Дистанция распознавания знака, м	Время работы от АКБ, ч	Кол-во в упак., шт.	Артикул
ДПА 2101** 		1,5	IP20	непостоянный	70	до 10	4	24	LДПА0-2101-30-K01
									
ДПА 2104** 		3	IP20	непостоянный	70	до 10	4	10	LДПА0-2104-60-K01
									
ДПА 2105** 		1,5	IP65	постоянный	70	до 10	4	24	LДПА0-2101-4-65-K01
									
ДПА 5030** 		3,5	IP20	постоянный	100	до 10	1	10	LДПА0-5030-1H-K01
							3		LДПА0-5030-3H-K01
ДПА 5031  <p>пиктограммы в комплекте</p>		5	IP20	постоянный/200 непостоянный*	200	до 26	1	10	LДПА0-5031-1-20-K01
							3		LДПА0-5031-3-20-K01
ДПА 5040** 		3,5	IP54	постоянный	100	до 10	1	10	LДПА0-5040-1H-K01
							3		LДПА0-5040-3H-K01
ДПА 5042** 		5	IP65	постоянный/190 непостоянный*	190	до 24	1	10	LДПА0-5042-1-65-K01
							3		LДПА0-5042-3-65-K01

PRO

PRO

* Принцип действия зависит от выбранной схемы подключения.

** Подробную информацию о знаках направления движения см. на стр. 974.

Аварийные низковольтные светильники серии ДПА

Предназначены для аварийно-эвакуационного освещения в общественных, административных и промышленных помещениях, где предпочтительно использование слаботочных приборов.

Применение низковольтных светильников ДПА с яркостью знака до 100 кд/м² позволяет экономично организовать аварийное освещение на малых объектах (детские дошкольные учреждения, больницы, небольшие торговые центры, магазины, кафе, автомобильные парковки).

Светильники оснащены встроенным аккумулятором, при необходимости могут подключаться к отдельной аккумуляторной установке, подающей напряжение 10–24 В.

Светильник со степенью защиты IP54 можно применять в помещениях с повышенным уровнем влаги и пыли.







Преимущества

- Автономные светильники постоянного действия.
- Светильники подключаются к источникам питания с постоянным напряжением 12 В, 24 В, также светильники сохранили возможность подключения к источникам питания 230 В.
- Визуальный контроль состояния аккумулятора.
- Встроенная защита от глубокого разряда и перезаряда.
- Встроенная кнопка «Индивидуального тестирования».
- Корпус светильников выполнен из не поддерживающего горение пластика.

Технические характеристики

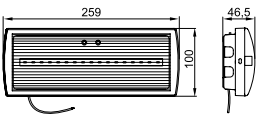
Режимы работы	рабочее освещение от сети 230 В; рабочее освещение от источника постоянного тока
12 В=, 24 В;	аварийное освещение от встроенного аккумулятора

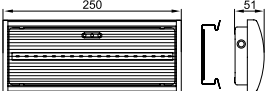
Зарядка аккумулятора	от сети 230 В~; от источника постоянного тока 12 В=, 24 В=
Время работы от аккумулятора	3 часа
Диапазон рабочих напряжений переменного тока, В	220–240
Диапазон рабочих напряжений постоянного тока, В	10–24
Номинальная рабочая частота, Гц	50
Коэффициент пульсации светового потока, не более	5 %
Класс защиты от поражения электрическим током	II
Источник света	модули с SMD-светодиодами >65
Индекс цветопередачи, Ra	>65
Климатическое исполнение и категория размещения по ГОСТ 15150	УХЛ 3.1
Диапазон рабочих температур, °С	–10 ÷ +40
Цветовая температура, К	6500

Наименование	Габаритные размеры	Потребляемая мощность, Вт	Степень защиты	Время работы от АКБ, ч	Средняя яркость знака, кд/м ²	Дистанция распознавания, м	Кол-во в упак., шт.	Артикул
ДПА 5032  	259 100 46.5	3,5	IP20	3	100	до 10	10	LDPA1-5030-3-20-K01
								
ДПА 5043  	250 51	3,5	IP54	3	100	до 10	10	LDPA1-5040-3-54-K01
								

Аварийные светильники ДПА 3000

НОВИНКА

Совмещенный прибор аварийного освещения. Утонченный дизайн и функциональность достигается за счет применения технологии торцевой засветки. Аварийное резервное и эвакуационное освещение помещений, магазинов, офисов, торговых центров, отелей, баров, кафе, производств и т.д. Совмещенный световой прибор предназначен для обеспечения эвакуационного освещения на путях эвакуации и мест размещения средств противопожарной защиты, указания направления эвакуации и размещения мест первичных средств противопожарной защиты, над эвакуационными выходами, на лестничных площадках и стенах, прилегающих к лестничному маршу, пожарных кранов и аптек первой помощи, в пунктах (местах) сбора в случае возникновения чрезвычайной ситуации, в местах доступности для маломобильных групп населения.

Соответствуют требованиям технических регламентов Таможенного союза ТР ТС 004/2011, ТР ТС 020/2011, ГОСТ Р МЭК 60598-1, ГОСТ Р МЭК 60598-2-22 (для аварийного освещения).

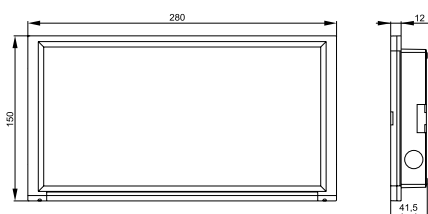

Модель	Время работы от АКБ, ч	Световой поток, лм	Параметры АКБ	Режим работы	Артикул
ДПА 3000	3	200	LiFePO4, 3,2В 1,5 Аh	Постоянного/ непостоянного**	LDPA3-3000-3-20-K01

Преимущества

- Корпус светильника изготовлен из пластика, не поддерживающего горение.
- Встраивается в потолок/стену с помощью пружинных клипс (не входят в комплект поставки) или устанавливается накладным способом с помощью саморезов.
- Корпус светильника изготовлен из пластика, не поддерживающего горение. Встроен LiFePO4 аккумулятор (сменный). Длительный срок службы (до 5000 циклов), устойчивость к минусовым температурам, нет «эффекта памяти».
- На панель снизу выведена кнопка «Тест» и индикатор для контроля работоспособности светильника.
- Рассеиватель из прозрачного полимера, не поддерживающего горение. Знак сменный, легко вставляется с внутренней стороны рамки светильника. В центральной части световой поток равномерно распределяется по поверхности рассеивателя благодаря торцевой засветке. Снизу установлен светодиодный модуль (световой поток в аварийном режиме направлен вниз), источник света – SMD 3825.

- В комплекте сменная пиктограмма* «Выход».
- Гарантия 4 года (на все компоненты, кроме аккумулятора).

Технические характеристики

Номинальное напряжение, В	230~
Частота сети, Гц	50
Диапазон рабочих напряжений переменного тока, В	220-240
Степень защиты от пыли и влаги	IP20
Класс защиты от поражения электрическим током	II
Индекс цветопередачи, не менее	80
Диапазон рабочих температур, °С	-10 ÷ +60
Цветовая температура, К	5700
Климатическое исполнение	УХЛ 4
Время заряда аккумулятора, ч	4
Потребляемая мощность при заряде, Вт	1
Средняя яркость знака, кд/м ²	100
Дистанция распознавания, не менее, м	25

* Дополнительные сменные знаки приобретаются отдельно.

** Светильник, расположенный в нижней части светового прибора, включается только во время аварийной ситуации.

Аварийные светильники ДПА 060

НОВИНКА

Светильники предназначены для аварийно-эвакуационного освещения, для подсветки путей эвакуации в общественно-административных зданиях (офисов, школ, больниц), торговых центрах, аэропортах, производственных помещениях с низким содержанием пыли и влаги. Блок аварийного питания светильника срабатывает при аварийном отключении электроэнергии.

Соответствуют требованиям технических регламентов Таможенного союза ТР ТС 004/2011, ТР ТС 020/2011, ГОСТ Р МЭК 60598-1, ГОСТ Р МЭК 60598-2-22 (для аварийного освещения).

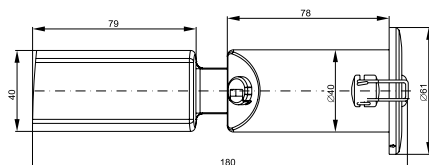

Модель	Время работы от АКБ, ч	Световой поток, лм	Параметры АКБ	Режим работы	Артикул
ДПА 060	3	350	LiFePO4, 3,2 В 3,0 Ah	непостоянного	LDPA0-060-3-20-K01

Преимущества

- Корпус светильника и оптическая часть изготовлены из пластика, не поддерживающего горение. Благодаря компактным размерам может быть встроен в любой потолок.
- Встроен современный тип аккумулятора LiFePO4 (сменный). Длительный срок службы (до 5000 циклов), устойчивость к минусовым температурам, нет «эффекта памяти».
- Благодаря минималистичному дизайну светильник малозаметен на поверхности потолка в то время, когда включено рабочее освещение. При возникновении аварийной ситуации светильник создает нормируемую освещенность.
- Встроена линза из прозрачного трудно горючего полимера для общего освещения, дополнительно в комплект входит сменная линза коридорного типа, источник света – SMD 5050.
- Гарантия 4 года (на все компоненты, кроме аккумулятора).

Технические характеристики

Номинальное напряжение, В	230~
Частота сети, Гц	50
Диапазон рабочих напряжений переменного тока, В	220–240
Степень защиты от пыли и влаги	IP20
Класс защиты от поражения электрическим током	II
Индекс цветопередачи, не менее	80
Диапазон рабочих температур, °C	0 ÷ +40
Цветовая температура, К	5700
Климатическое исполнение	УХЛ 4
Время заряда аккумулятора, ч	16
Потребляемая мощность при заряде, Вт	3
Пусковой ток, А	15
Угол обзора	120°

Светильники ДПА встраиваемые

Светильники предназначены для аварийно-эвакуационного освещения общественно-административных зданий (офисов, школ, больниц), торговых центрах, аэропортах, производственных помещениях с низким содержанием пыли и влаги. Соответствуют требованиям технических регламентов Таможенного союза ТР ТС 004/2011, ТР ТС 020/2011, ГОСТ Р МЭК 60598-1, ГОСТ Р МЭК 60598-2-22 (для аварийного освещения).



Преимущества

- Автономные светильники непостоянного действия.
- Источник света – светодиод мощностью 3 Вт.
- Материал корпуса светильника – не поддерживающий горение пластик.
- Для эффективного отвода тепла на обратной стороне светильника установлен радиатор из алюминиевого сплава.
- Корпус блока аварийного питания выполнен из алюминиевого сплава.
- Наличие дополнительной накладки дает возможность выполнить широкое технологическое отверстие (Ø75–125 мм) для установки источника питания в узком межпотолочном пространстве.
- Наличие кнопки «Тест» для моделирования аварийного режима при отказе рабочей сети питания.
- Визуальный контроль работоспособности светильника и состояния батареи.

- Встроенная защита от глубокого разряда и перезаряда аккумулятора.
- Способ установки: встраиваемый в подвесной потолок.

Технические характеристики

Номинальное напряжение, В	220–240
Частота сети, Гц	50
Степень защиты от пыли и влаги	IP20
Класс защиты от поражения электрическим током	I
Диапазон рабочих температур, °С	–10 ÷ +50
Источник питания	аккумуляторная батарея Ni-MH
Время работы от аккумулятора, ч	3
Время заряда аккумулятора, ч	24
Климатическое исполнение	УХЛ 3.1

Ассортимент

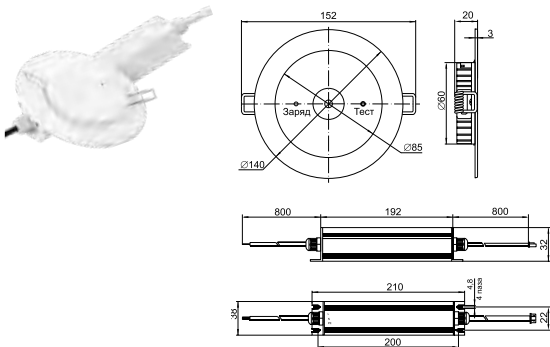
Габаритные размеры	Количество светодиодов, шт.	Потребляемая мощность, Вт	Световой поток, лм	Масса, кг	Артикул
	1	3	130	0,414	LDPA0-130-1-3-K01

Технические характеристики аккумулятора

Тип аккумулятора	Никель-металлогидридный (Ni-MH)
Номинальное напряжение, В	3,6
Емкость, Аh	1,2
Время полной зарядки аккумулятора, ч	24
Время полной зарядки аккумулятора, не менее, ч	20

Комплект поставки

Светильник ДПА 130 – 1 шт.
 Дополнительная пластиковая накладка – 1 шт.
 Блок аварийного питания – 1 шт.
 Паспорт – 1 шт.

Схемы монтажа

при достаточном межпотолочном пространстве

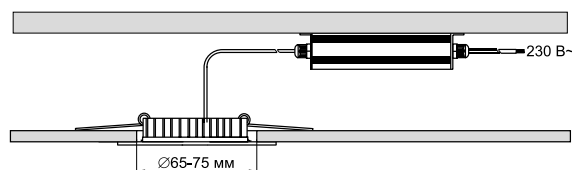

при узком межпотолочном пространстве

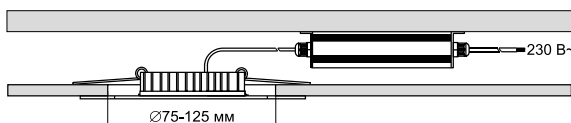

Светильники эвакуационные серии ССА

Предназначены для указания мест выхода при эвакуации, для направления движения, а также для различных информационных целей.

Соответствуют ГОСТ Р МЭК 60598-1, ГОСТ Р МЭК 60598-2-22.













Преимущества

- Автономные светильники постоянного действия (кроме ССА 5043).
- Корпус светильников из неподдерживающего горение пластика класса V-0, кроме ССА 1001–1005 (алюминий).
- Рассеиватель – UV-стабилизированный акрил – увеличивает яркость знака и сохраняет ее на протяжении всего срока службы без желтизны и помутнения, кроме ССА 1001–1005 (стекло).
- ССА 2101-2103 и ССА 3001-3002 имеют встроенную функцию самотестирования AUTOTEST, позволяющей автоматически проверять работоспособность на ежемесячном и ежегодном контуре.
- Защита от глубокого разряда и перезаряда аккумулятора.
- Визуальный контроль работоспособности светильника и состояния батареи с помощью ярких индикаторов.

Технические характеристики

Номинальное рабочее напряжение, В	230~
Потребляемая мощность	3 Вт и 3.5 Вт (для ССА 2101-2103)
Степень защиты	IP20 и IP65 (для ССА 5043)
Класс защиты	I
Сечение подключаемых проводников, мм ²	3×0,75
Диапазон рабочих температур, °С	–10 ÷ +40

Ассортимент

	Габаритные размеры (Д×Ш×В)	Наименование	Исполнение	Способ установки	Время работы в аварийном режиме, ч	Средняя яркость знака, кд/м ²	Принцип работы	Артикул
	363×154×25	ССА 1001	Односторонний	Настенный, подвесной	1,5	2	Постоянного действия	LSSA0-1001-003-K03
	363×154×25	ССА 1002	Односторонний	Настенный, подвесной	1,5	2	Постоянного действия	LSSA0-1002-003-K03
	363×154×25	ССА 1003	Двусторонний	Подвесной	1,5	2	Постоянного действия	LSSA0-1003-003-K03
	363×154×25	ССА 1004	Двусторонний	Подвесной	1,5	2	Постоянного действия	LSSA0-1004-003-K03
	363×154×25	ССА 1005	Односторонний	Настенный, подвесной	1,5	2	Постоянного действия	LSSA0-1005-003-K03
	352×229×27	ССА 2101	Односторонний	Подвесной, потолочный, торцевой	3	20	Постоянного действия	LSSA0-2101-3-20-K03
		PRO						
	352×229×27	ССА 2102	Односторонний	Подвесной, потолочный, торцевой	3	20	Постоянного действия	LSSA0-2102-3-20-K03
		PRO						
	352×229×27	ССА 2103	Односторонний	Подвесной, потолочный, торцевой	3	20	Постоянного действия	LSSA0-2103-3-20-K03
		PRO						
	362×214×111	ССА 5043-1 ССА 5043-3	Двусторонний	Подвесной, потолочный	1 3	60** 60**	Постоянного/непостоянного действия*	LSSA0-5043-1-65-K03 LSSA0-5043-3-65-K03
		PRO						
	335×211,8×75,5	ССА 3001	Двусторонний	Встраиваемый	3	100	постоянный	LSSA0-3001-3-20-K03
		PRO						
	Светильник 306,5×211,8×187,1 Подвес 287,8×33,7×43,4	ССА 3002	Двусторонний	Накладной/подвесной	3	100	постоянный	LSSA0-3002-3-20-K03
		PRO						

Технические характеристики аккумулятора

Наименование	ССА1001-1005	ССА 2101-2103	ССА 3001-3002	ССА5043-1	ССА5043-1
Тип аккумулятора	Ni-Cd	Ni-Cd	Ni-CD	Ni-Cd	Ni-MH
Номинальное напряжение, В	2,4	2,4	3,6	4,8	4,8
Емкость, А/ч	0,4	0,8	1,0	0,6	1,8
Максимальное время зарядки аккумулятора, ч	24	24	24	24	24

* Принцип действия зависит от выбранной схемы подключения.

** Дополнительная видимость знака достигается за счет используемых материалов рассеивателя.

Охранно-пожарные оповещатели световые

НОВИНКА

Предназначены для обозначения эвакуационных выходов при возникновении опасности, а также в качестве информационного табло в общественных и производственных помещениях. Сменные знаки в комплекте.













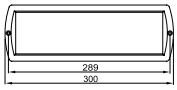

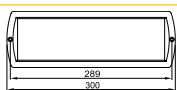

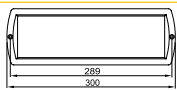

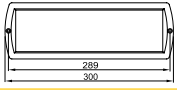

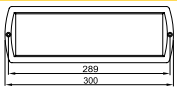
Преимущества

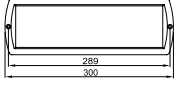
- Равномерная подсветка надписи сверхъяркими светодиодами.
- Удобное крепление светоуказателя к поверхности с помощью саморезов, которые закрываются заглушками.
- Возможно производить замену надписи.
- Время работы аккумулятора (для модели Топаз-220-РИП) в автономном режиме около 6 часов.
- На обратной стороне светоуказателя установлен переключатель для отключения аккумулятора при хранении и транспортировке.
- Гарантия 2 года.

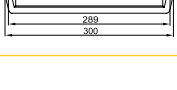
Технические характеристики

Напряжение питания постоянного тока, В	12, 24
Напряжение питания переменного тока, В	230
Номинальный ток потребления, мА	40 (для 12 В) 20 (для 24 В)
Потребляемая мощность (для моделей на 220 В без АКБ) не более, В·А	0,5
Потребляемая мощность (для модели 220-РИП) не более, В·А	0,4
Степень защиты от проникновения пыли и влаги по IEC 60529	IP52
Диапазон рабочих температур, °С	-30÷+55
Относительная влажность воздуха при +25 °С, %, не более	95

Ассортимент

Габаритные размеры	Модель	Номинал. напряжение, В	Номинал. питание постоянного тока, В	Наличие аккумулятора	Наличие знака в комплекте	Цвет	Артикул
 	Оповещатель охр.-пож. свет. 12 «Выход»		12		Выход	Белый	LSSA1-01-2-012-52-WYND
 	Оповещатель охр.-пож. свет. 12 (база)		12			Белый	LSSA1-01-2-012-52-BASE
 	Оповещатель охр.-пож. свет. 24 «Выход»		24		Выход	Белый	LSSA1-01-2-024-52-WYND
 	Оповещатель охр.-пож. свет. 24 (база)		24			Белый	LSSA1-01-2-024-52-BASE
 	Оповещатель охр.-пож. свет. 220 «Выход»	220			Выход	Белый	LSSA1-01-2-220-52-WYND
 	Оповещатель охр.-пож. свет. 220 (база)	220				Белый	LSSA1-01-2-220-52-BASE
 	Оповещатель охр.-пож. свет. 220-РИП «Выход»	220		да	Выход	Белый	LSSA2-01-2-220-52-WYND
	Сменное табло «Аварийный выход»*					Зеленый фон	LPC10-02-30-10-AVYND
	Сменное табло «Запасный выход»*					Зеленый фон	LPC10-02-30-10-ZVYND
	Сменное табло «Стрелка налево»*					Зеленый фон	LPC10-02-30-10-NAL
	Сменное табло «Стрелка направо»*					Зеленый фон	LPC10-02-30-10-NAP
	Сменное табло «Не входить»*					Красный фон	LPC10-02-30-10-NEV

Технические характеристики аккумулятора









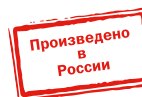





Параметр	Значение
Тип аккумулятора	Li-ion
Номинальное напряжение, В	3,7
Емкость, А • ч.	0,25
Максимальное время зарядки аккумулятора** (при полной разрядке аккумулятора), ч.	24
Срок службы аккумулятора, лет	4







* По запросу могут быть изготовлены любые знаки для сменных табло.

** Зарядка аккумулятора при низкой температуре требует большего времени.

Знаки безопасности



	Наименование	Артикул
	Самоклеящаяся этикетка: 150×150 мм, «Выход здесь» (левосторонний)	YPC30-150VZ-LSTR
	Самоклеящаяся этикетка: 50×50 мм, «Выход здесь» (левосторонний)	YPC30-50VZ-LSTR
	Самоклеящаяся этикетка: 150×150 мм, «Выход здесь» (правосторонний)	YPC30-150VZ-PSTR
	Самоклеящаяся этикетка: 50×50 мм, «Выход здесь» (правосторонний)	YPC30-50VZ-PSTR
	Самоклеящаяся этикетка: 150×150 мм, «Направление к эвакуационному выходу (по лестнице налево вверх)»	YPC30-150NEV-LNALVV
	Самоклеящаяся этикетка: 50×50 мм, «Направление к эвакуационному выходу (по лестнице налево вверх)»	YPC30-50NEV-LNALVV
	Самоклеящаяся этикетка: 150×150 мм, «Направление к эвакуационному выходу (по лестнице налево вниз)»	YPC30-150NEV-LNALVN
	Самоклеящаяся этикетка: 50×50 мм, «Направление к эвакуационному выходу (по лестнице налево вниз)»	YPC30-50NEV-LNALVN
	Самоклеящаяся этикетка: 150×150 мм, «Направление к эвакуационному выходу (по лестнице направо вверх)»	YPC30-150NEV-LNAPRVV
	Самоклеящаяся этикетка: 50×50 мм, «Направление к эвакуационному выходу (по лестнице направо вверх)»	YPC30-50NEV-LNAPRVV
	Самоклеящаяся этикетка: 150×150 мм, «Направление к эвакуационному выходу (по лестнице направо вниз)»	YPC30-150NEV-LNAPRVN
	Самоклеящаяся этикетка: 50×50 мм, «Направление к эвакуационному выходу (по лестнице направо вниз)»	YPC30-50NEV-LNAPRVN
	Самоклеящаяся этикетка: 200×100 мм, «ВЫХОД»	YPC30-2010V
	Самоклеящаяся этикетка: 100×50 мм, «ВЫХОД»	YPC30-105V
	Самоклеящаяся этикетка: 200×100 мм, «ЗАПАСНЫЙ ВЫХОД»	YPC30-2010ZAPV
	Самоклеящаяся этикетка: 100×50 мм, «ЗАПАСНЫЙ ВЫХОД»	YPC30-105ZAPV
	Самоклеящаяся этикетка: 200×100 мм, «Направление к эвакуационному выходу налево вверх»	YPC30-2010NEV-NALVV
	Самоклеящаяся этикетка: 100×50 мм, «Направление к эвакуационному выходу налево вверх»	YPC30-105NEV-NALVV
	Самоклеящаяся этикетка: 200×100 мм, «Направление к эвакуационному выходу налево вниз»	YPC30-2010NEV-NALVN
	Самоклеящаяся этикетка: 100×50 мм, «Направление к эвакуационному выходу налево вниз»	YPC30-105NEV-NALVN
	Самоклеящаяся этикетка: 200×100 мм, «Направление к эвакуационному выходу налево»	YPC30-2010NEV-NAL
	Самоклеящаяся этикетка: 100×50 мм, «Направление к эвакуационному выходу налево»	YPC30-105NEV-NAL
	Самоклеящаяся этикетка: 200×100 мм, «Направление к эвакуационному выходу направо вверх»	YPC30-2010NEV-NAPRVV
	Самоклеящаяся этикетка: 100×50 мм, «Направление к эвакуационному выходу направо вверх»	YPC30-105NEV-NAPRVV
	Самоклеящаяся этикетка: 200×100 мм, «Направление к эвакуационному выходу направо вниз»	YPC30-2010NEV-NAPRVN
	Самоклеящаяся этикетка: 100×50 мм, «Направление к эвакуационному выходу направо вниз»	YPC30-105NEV-NAPRVN
	Самоклеящаяся этикетка: 200×100 мм, «Направление к эвакуационному выходу направо»	YPC30-2010NEV-NAPR
	Самоклеящаяся этикетка: 100×50 мм, «Направление к эвакуационному выходу направо»	YPC30-105NEV-NAPR
	Самоклеящаяся этикетка: 200×100 мм, «Направление к эвакуационному выходу прямо»	YPC30-2010NEV-PRM
	Самоклеящаяся этикетка: 100×50 мм, «Направление к эвакуационному выходу прямо»	YPC30-105NEV-PRM

	Наименование	Размер знака, мм	Код знака безопасности	Артикул
	Самокляющаяся этикетка «Выход-EXIT» ДПА IP20/54	240x90	E24	LPC10-1-24-09-WYHD
	Самокляющаяся этикетка «Выезд» ДПА IP20/54	240x90	N02	LPC10-1-24-09-VIEZD
	Самокляющаяся этикетка «Выезд/стрелка налево» ДПА IP20/54	240x90	N08	LPC10-1-24-09-VZNAL
	Самокляющаяся этикетка «Выезд/стрелка направо» ДПА IP20/54	240x90	N07	LPC10-1-24-09-VZNAPR
	Самокляющаяся этикетка «Выход/лест. вверх/фигура» ДПА IP20/54	240x90	E15	LPC10-1-24-09-VLVVF
	Самокляющаяся этикетка «Выход/лест. вниз/фигура» ДПА IP20/54	240x90	E14	LPC10-1-24-09-VLVNF
	Самокляющаяся этикетка «Пож. гидрант» ДПА IP20/54	240x90	F02	LPC10-1-24-09-PGID
	Самокляющаяся этикетка «Пож. кран/стр. налево» ДПА IP20/54	240x90	F30	LPC10-1-24-09-PKNAL
	Самокляющаяся этикетка «Пож. кран/стр. направо» ДПА IP20/54	240x90	F31	LPC10-1-24-09-PKNAPR
	Самокляющаяся этикетка «Фигура/стр. вверх вправо» ДПА IP20/54	240x90	E37	LPC10-1-24-09-FVNNAPR
	Самокляющаяся этикетка «Фигура/стр. вверх» ДПА IP20/54	240x90	E38	LPC10-1-24-09-FVERH
	Самокляющаяся этикетка «Фигура/стр. вверх влево» ДПА IP20/54	240x90	E34	LPC10-1-24-09-FVNNAL
	Самокляющаяся этикетка «Фигура/стр. вниз влево» ДПА IP20/54	240x90	E33	LPC10-1-24-09-FVNNAL
	Самокляющаяся этикетка «Фигура/стр. влево» ДПА IP20/54	240x90	E32	LPC10-1-24-09-FNAL
	Самокляющаяся этикетка «Фигура/стр. вниз вправо» ДПА IP20/54	240x90	E36	LPC10-1-24-09-FVNNAPR
	Самокляющаяся этикетка «Фигура/стр. вниз» ДПА IP20/54	240x90	E39	LPC10-1-24-09-FNIZ
	Самокляющаяся этикетка «Фигура/стр. вправо» ДПА IP20/54	240x90	E35	LPC10-1-24-09-FNAPR
	Самокляющаяся этикетка «Выезд» ССА 1005	350x130	N02	LPC10-1-35-13-VIEZD
	Самокляющаяся этикетка «Выезд/стрелка налево» ССА 1005	350x130	N08	LPC10-1-35-13-VZNAL
	Самокляющаяся этикетка «Выезд/стрелка направо» ССА 1005	350x130	N07	LPC10-1-35-13-VZNAPR
	Самокляющаяся этикетка «Выход» ССА 1005	350x130	E22	LPC10-1-35-13-WYHD

	Наименование	Размер знака, мм	Код знака безопасности	Артикул
	Самокляющаяся этикетка «Выход/лестница вверх/фигура» ССА 1005	350x130	E15	LPC10-1-35-13-VLVVF
	Самокляющаяся этикетка «Выход/лестница вниз/фигура» ССА 1005	350x130	E14	LPC10-1-35-13-VLVNF
	Самокляющаяся этикетка «Пож. гидрант» ССА 1005	350x130	F02	LPC10-1-35-13-PGID
	Самокляющаяся этикетка «Пож. кран/стрелка налево» ССА 1005	350x130	F30	LPC10-1-35-13-PKNAL
	Самокляющаяся этикетка «Пож. кран/стрелка направо» ССА 1005	350x130	F31	LPC10-1-35-13-PKNAPR
	Самокляющаяся этикетка «Фигура/стрелка вверх» ССА 1005	350x130	E38	LPC10-1-35-13-FVERH
	Самокляющаяся этикетка «Фигура/стрелка влево» ССА 1005	350x130	E32	LPC10-1-35-13-FNAL
	Самокляющаяся этикетка «Фигура/стрелка вниз» ССА 1005	350x130	E39	LPC10-1-35-13-FNIZ
	Самокляющаяся этикетка «Фигура/стрелка направо» ССА 1005	350x130	E35	LPC10-1-35-13-FNAPR
	Самокляющаяся этикетка «Пож. гидрант» ССА 5043	310x280	F02	LPC10-1-31-28-PGID
	Самокляющаяся этикетка «Пож. кран» ССА 5043	310x280		LPC10-1-31-28-PKRAN
	Самокляющаяся этикетка «Пож. кран/стрелка налево» ССА 5043	310x280	F32	LPC10-1-31-28-PKNAL
	Самокляющаяся этикетка «Пож. кран/стрелка направо» ССА 5043	310x280	F33	LPC10-1-31-28-PKNAPR
	Самокляющаяся этикетка «Выход/стрелка налево» ССА 5043	310x280	E32	LPC10-1-31-28-VNAL
	Самокляющаяся этикетка «Выход/стрелка направо» ССА 5043	310x280	E35	LPC10-1-31-28-VNAPR
	Самокляющаяся этикетка «Выезд» ССА 5043	310x280	N02	LPC10-1-31-28-VIEZD
	Самокляющаяся этикетка «Выезд/стрелка налево» ССА 5043	310x280	N08	LPC10-1-31-28-VZNAL
	Самокляющаяся этикетка «Выезд/стрелка направо» ССА 5043	310x280	N07	LPC10-1-31-28-VZNAPR
	Самокляющаяся этикетка «Выезд/стрелка вверх» ССА 5043	310x280	N06	LPC10-1-31-28-VZVW

Блоки аварийного питания

Универсальные блоки аварийного питания

НОВИНКА

Предназначены для обеспечения бесперебойного резервного освещения помещений светодиодными светильниками в случае непредвиденного отключения рабочего напряжения.

Блок аварийного питания (БАП) питает постоянным напряжением 220 В светодиодные светильники различных конфигураций, независимо от расположения драйвера (внутри или снаружи светильника), что позволяет организовать резервное аварийное освещение с полным сохранением 100 % светового потока светильника в течение 1 часа. Универсальный блок питания является оптимальным решением для организации аварийного освещения, когда светильники уже установлены на объекте или заранее закладываются в спецификацию на стадии проектирования. БАП может располагаться вне светильника или вне здания только в выносном боксе. БАП120/200 уже в корпусе с защитой IP65.

Соответствует требованиям технических регламентов Таможенного союза ТР ТС 004/2011, ТР ТС 020/2011, ГОСТ Р МЭК 60598-1, ГОСТ Р МЭК 60598-2-22 (для аварийного освещения).





Преимущества

- Универсальное подключение: возможна работа как в постоянном, так и непостоянном действии.
- Визуальный контроль состояния аккумулятора и работоспособности светильника благодаря наличию светодиодного индикатора и кнопки индивидуального тестирования «Тест».
- К одному БАП можно подключить **несколько** светильников общей мощностью нагрузки 40, 120 и 200 Вт соответственно.
- Защита от глубокого разряда и перезаряда аккумулятора.
- Световой поток светильников в аварийном режиме 100 % от номинального светового потока в рабочем режиме.
- В БАПы 120 и 200 Вт встроен литий-железо-фосфатный аккумулятор (LiFePO₄), диапазон рабочих температур от -20 до +60 °С.

Технические характеристики

Класс защиты от поражения электрическим током по ГОСТ IEC 61140	II
Срок службы, лет	4
Принцип действия	постоянный/ непостоянный
Номинальное напряжение, В~	230
Номинальная частота, Гц	50
Тип аккумуляторной батареи	Ni-CD
Время переключения в аварийный режим, с, не более	5
Максимальное напряжение, В	DC 300

Ассортимент

Наименование	Световой поток в аварийном режиме, %	Время работы в аварийном режиме, ч	Степень защиты	Кол-во в трансп. упак., шт.	Артикул	
	БАП40-1,0	100	1	IP20	10	LLVPOD-EPK-40-1H-U
	БАП120-1,0 IP65	100	1	IP65	4	LLVPOD-EPK-120-1H-U
	БАП200-1,0 IP65	100	1	IP65	4	LLVPOD-EPK-200-1H-U

Технические параметры аккумуляторной батареи

Параметр	БАП40У	БАП120У	БАП200У
Тип батареи	Ni-CD	LiFePO4	LiFePO4
Номинальное напряжение, В	DC 12,0	DC 12,8	DC 12,8
Номинальная емкость, А*ч	4,0	12,0	24,0
Максимальное время заряда батареи, часов	24	24	48
Срок службы, лет	4		

Габаритные размеры

Конвертер БАП 40У

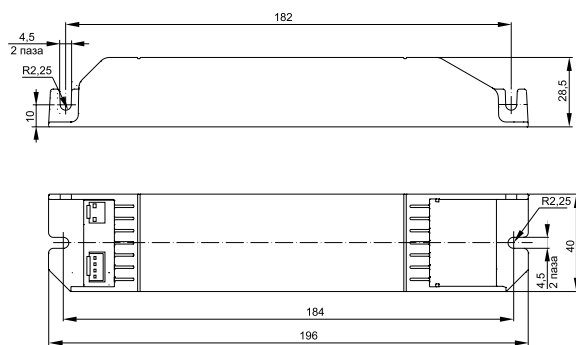

Аккумуляторная батарея БАП40У

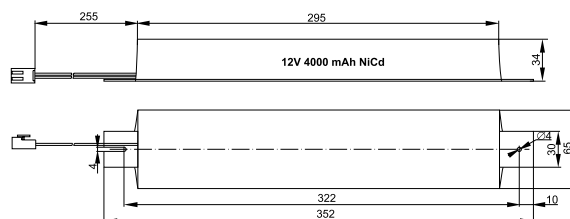

Контейнер БАП 120/200

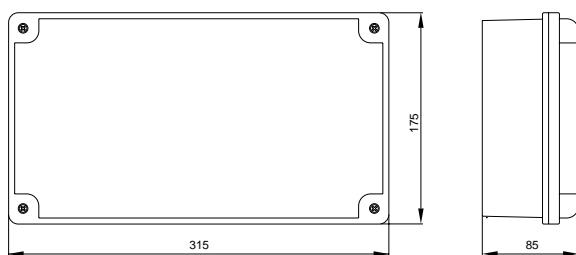

Блок аварийного питания (БАП) для люминесцентных ламп

Предназначен для бесперебойного освещения помещений светильниками с люминесцентными лампами в случае непредвиденного отключения сети 230 В~.

Подходит для управления люминесцентными лампами серии T5 и T8 мощностью до 58 Вт и лампами КЛЛ серии PL-C мощностью до 36 Вт.

БАП встраивается в корпус светильника или в выносной бокс управления и обеспечивает работу в аварийном режиме одной лампы в светильнике при падении напряжения ниже 110 В.

Соответствует ГОСТ Р МЭК 61951-2.



Преимущества

- Универсального действия: постоянный/непостоянный.
- Визуальный контроль работоспособности светильника и состояния батареи. БАП имеет световые индикаторы (светодиод). Зеленый – индикация подключения к сети 230 В~ при заряженном аккумуляторе. Красный – индикация заряда батареи. При полном заряде батареи индикатор меняет цвет на зеленый.
- Наличие кнопки «Тест» – имитация отключения питания сети (аварийный режим).
- Работа с двумя видами пускорегулирующих аппаратов: ЭМПРА и ЭПРА.
- Высокая скорость переключения в аварийный режим: 0,2–0,3 сек.

Технические характеристики

Номинальное напряжение, В	220–240~
Частота тока, Гц	50

Мощность подключаемой люминесцентной лампы, Вт

тип T5	13/14/21/28/35/54
тип T8	18/ 36/58
тип TC-DEL	13/18/26
тип TC-L	18/24/34/36

Тип аккумуляторной батареи

Ni-MH

Степень защиты по ГОСТ 14254

IP20

Класс защиты от поражения электрическим током по ГОСТ 12.2.007.0

I

Климатическое исполнение ГОСТ 15150

УХЛ4

Диапазон рабочих температур, °C

–10 ÷ +50

Ассортимент



Наименование	Время работы в аварийном режиме, ч	Кол-во в траспн. упак., шт.	Артикул
БАП58-1,0	1	20	LLVPOD-EPK-58-1H

Комплектация

- 1 БАП, в состав которого входит:
электронный пускорегулирующий аппарат (конвертер),
герметичный никель-металлгидридный аккумулятор,
светодиодный индикатор, кнопка «Тест» – 1 шт.
- 2 Упаковочная коробка – 1 шт.
- 3 Инструкция по монтажу и паспорт – 1 шт.

Технические параметры

Наименование	БАП58-1,0
Тип аккумуляторной батареи	Ni-MH
Номинальное напряжение аккумуляторной батареи, В	6
Емкость аккумуляторной батареи, А*ч	1,5
Максимальное время заряда батареи, ч	24
Время работы в аварийном режиме, ч	1

Блок аварийного питания для LED и ЛЛ светильников

Блок аварийного питания (БАП12) предназначен для преобразования светильников с различными источниками света в светильник аварийного назначения в случае исчезновения напряжения сети или при снижении его порогового значения.

Применяется совместно со светодиодными модулями и линейками, рассчитанными на напряжение питания 12 В и максимальную мощность 12 Вт.

Блок может встраиваться как в новые, так и в уже установленные потолочные, настенные и подвесные светильники офисного, промышленного, служебного и бытового назначения.

Соответствует требованиям технических регламентов Таможенного союза ТР ТС 004/2011, ТР ТС 020/2011, ГОСТ Р МЭК 60598-1, ГОСТ Р МЭК 60598-2-22 (для аварийного освещения).



Преимущества

- Универсальное подключение: возможна работа как в постоянном, так и непостоянном режиме.
- Тип батареи: герметичный никель-металл-гидридный аккумулятор (Ni-MH).
- Модернизация растровых и накладных светильников с лампами ЛЛ и LED с минимальными вложениями возможна при совместном использовании БАП12 со светодиодной линейкой LED18SMD2835 IЕК®.
- Визуальный контроль работоспособности светильника и состояния батареи благодаря наличию светодиодных индикаторов («Заряд», «Ошибка», «Питание») и кнопки «Тест».
- Защита от глубокого разряда аккумуляторной батареи.
- Металлический корпус конвертера обладает улучшенной теплопроводностью и способствует более устойчивой защите от внешних воздействий: влаги, конденсата, пыли и механических повреждений.

Технические характеристики

Номинальное напряжение, В	220–240
Частота тока, Гц	50
Мощность подключаемого светодиодного модуля, Вт	3 ÷ 12
Время работы в аварийном режиме, ч	3
Время переключения в аварийный режим, не более, с	0,25
Тип аккумуляторной батареи	Ni-MH
Степень защиты по IEC 60529	IP20
Класс защиты от поражения электрическим током по IEC 536	I
Коэффициент мощности PF, не менее	0,85
Коэффициент пульсации, не более, %	10
Температура на корпусе Тс, не более, °С	60
Сечение подключаемых проводников, мм ²	0,5 ÷ 0,75
Диапазон рабочих температур, °С	–10 ÷ +50

Ассортимент

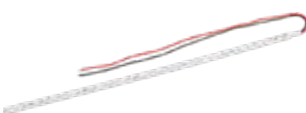
	Наименование	Время работы в аварийном режиме, ч	Кол-во в трасп. упак., шт.	Артикул		
	БАП12-3,0	3	50	LDVPOD-EPK-12-3Н		
	Наименование	Способ крепления	Световой поток в аварийном режиме, лм	Цветовая температура, К	Потребляемая мощность в аварийном режиме с БАП12, Вт	Артикул
	Линейка LED-18SMD2835*	Крепление при помощи клеевого слоя или крепежного отверстия	100	4500	1,3	LDVAOD-SMD-2835-18

Комплектация

- 1 Конвертер с LED-индикатором и кнопкой «Тест»
- 2 Инструкция по монтажу. Паспорт.

Технические параметры аккумуляторной батареи

Тип аккумуляторной батареи	Ni-MH
Номинальное напряжение, В	6
Емкость, А·ч	1,5
Максимальное время заряда батареи, ч	24
Срок службы, не менее, лет	4

Габаритные размеры

БАП12-3,0

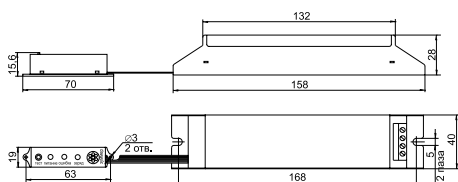

Линейка LED-18SMD2835

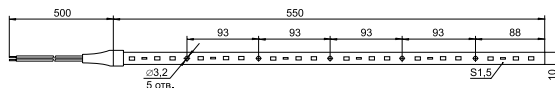

Блок аварийного питания (БАП) для светодиодных светильников

Блок аварийного питания (БАП) предназначен для обеспечения бесперебойного освещения помещений светодиодными светильниками в случае непредвиденного отключения сети 230 В. Блоки аварийного питания совместимы со светильниками различных торговых марок, имеющими выносной драйвер или легкий доступ к драйверу без нарушения герметичности. Соответствуют требованиям технических регламентов Таможенного союза ТР ТС 004/2011, ТР ТС 020/2011, ГОСТ Р МЭК 60598-1, ГОСТ Р МЭК 60598-2-22 (для аварийного освещения).



Преимущества

- Универсальное подключение: возможна работа как в постоянном, так и непостоянном режиме.
- Визуальный контроль работоспособности светильника и состояния батареи благодаря наличию светодиодных индикаторов и кнопки «Тест».
- Защита от глубокого разряда и переразряда аккумуляторной батареи.
- Возможность переключения диапазонов выходного напряжения для блока БАП200: 0–12 В, 12–24 В, 24–94 В, 94–120 В.
- Время работы от аккумулятора регулируется с помощью переключателя на корпусе (для БАП 120).

Технические характеристики

Номинальное напряжение, В	220–240
Частота тока, Гц	50
Время работы в аварийном режиме, ч	1, 3
Время переключения в аварийный режим, не более, сек	0,3
Степень защиты по IEC 60529	IP20
Класс защиты от поражения электрическим током по IEC 536	I
Коэффициент мощности PF, не менее	0,85
Сечение подключаемых проводников, мм ²	0,5–0,75
Диапазон рабочих температур, °С	–10 ÷ +50
Гарантия, лет	2 и 4 года (для БАП 120)

Ассортимент

PRO



Наименование	Время работы в аварийном режиме, ч	Выходное Напряжение, В	Кол-во в трасп. упак., шт.	Артикул
БАП40	1	20 ÷ 70	20	LLVPOD-EPK-40-1H
БАП40	3			LLVPOD-EPK-40-3H
БАП 200-1	1	0 ÷ 120	20	LLVPOD-EPK-200-1H
БАП 200-3	3			LLVPOD-EPK-200-3H

Комплектация

- 1 БАП, в состав которого входят: электронный пускорегулирующий аппарат (конвертер), герметичный никель-кадмиевый аккумулятор, светодиодный индикатор, кнопка «Тест», крепежные элементы – 1 шт.
- 2 Упаковочная коробка – 1 шт.
- 3 Инструкция по монтажу и паспорт – 1 шт.

Габаритные размеры



Технические параметры аккумуляторной батареи

Наименование	БАП40-1,0	БАП40-3,0	БАП200-1,0	БАП200-3,0
Тип аккумуляторной батареи	Ni-Cd	Ni-Cd	Ni-Cd	Ni-Cd
Номинальное напряжение, В	6	6	7.2	7.2
Емкость, А·ч	1	3	1,5	4,0
Максимальное время заряда батареи, ч	24	24	24	24
Время работы в аварийном режиме, ч	1	3	1	3

Блок аварийного питания для светодиодных светильников (БАП 120)



Модель	Время работы от аккумулятора, ч.	Выходное напряжение, В	Выходной ток, мА	Параметры драйвера	Артикул
БАП120-1,0/3,0	3	DC 50-160	10÷38	LiFePO4, 6,4 В 1,5 Ah	LLVPOD-EPK-120-1H-3H
	1,5		24÷76		

Положения DIP-переключателя

Позиция DIP-переключателя	1	Ток зарядки, мА	2	Потребляемая мощность в аварийном режиме, Вт
ON	●	300	●	2,5
OFF	○	150	○	5

Габаритные размеры

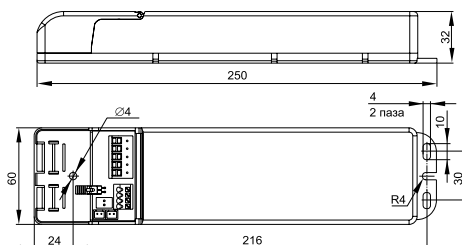

Переносное освещение

Светильники аккумуляторные серии ДБА

Светильники серии ДБА применяются:

- для временного местного освещения рабочей зоны;
- в качестве источника освещения при отключении электроэнергии в жилых, хозяйственных и промышленных помещениях;
- как переносные светильники.

Соответствуют ГОСТ Р МЭК 60598-1.



Преимущества

- Корпус светильника выполнен из АБС-пластика.
- Материал рассеивателя – прозрачный поликарбонат.
- Встроенный литий-ионный аккумулятор.
- Мгновенный старт – не требуется дополнительного времени для выхода на оптимальный режим работы.
- Встроенная защита от перезаряда и переразряда аккумулятора.
- Срок службы светодиодов не менее 30000 часов.
- Возможный способ установки – стационарный (настенно-потолочный, накладной) и переносной.

Технические характеристики

Номинальное напряжение, В	230~
Режим работы	от аккумулятора; от сети и от аккумулятора (для ДБА 3926-П и ДБА 3928-П)
Зарядка аккумулятора	от сети 230 В
Степень защиты	IP20
Цветовая температура, К	6500
Индекс цветопередачи, Ra	>75
Степень защиты от пыли и влаги	IP65
Класс защиты от поражения электрическим током	II
Диапазон рабочих температур, °С	–10...+40
Включение освещения	автоматически или ручное

Особенности конструкции



Встроенная кнопка «Тест» и индикаторы для контроля работоспособности.



Удобная ручка-переноска, встроенная в корпус (для ДБА 3927 и 3928).



Наличие подставки у ДБА 3927, 3929.



Выдвижные «ушки» для простоты и удобства монтажа (ДБА 3924).



Ступенчатая форма рефлектора увеличивает угол распределения светового потока.



Бокс для хранения питающего шнура.



Выдвижная вилка для подзарядки ДБА 3924.



Индикация состояния заряда для ДБА 3924.

Ассортимент

Габаритные размеры		Наименование	Потребляемая мощность, Вт	Световой поток, лм	Время работы от АКБ, ч	Длина шнура, м	Кол-во в упак., шт.	Артикул
		ДБА 3924	0,5+1,5	100/30	3/6	вилка выдвигающаяся	100	LDBA0-3924-07-K01
		ДБА 3925	1,5	90/150	5/2	0,3	40	LDBA0-3925-10-K01
		ДБА 3926 ДБА 3926-П	3	100/250	5/3	0,4	40	LDBA0-3926-30-K01 LDBA0-3926-30-K02
		ДБА 3927	9	200/400	15/5	0,9	8	LDBA0-3927-90-K01
		ДБА 3928 ДБА 3928-П	12	300/500	15/5	1	12	LDBA0-3928-60-K01 LDBA0-3928-60-K02
		ДБА 3929	24	350/600	8/4	0,9	8	LDBA0-3929-120-K01

Технические параметры аккумуляторной батареи

Параметр	Значение					
	ДБА 3924	ДБА 3925	ДБА 3926 / ДБА 3926-П	ДБА 3927	ДБА 3928 / ДБА 3928-П	ДБА 3929
Тип аккумулятора	Литий-ионный					
Номинальное напряжение, В	3,7					
Емкость, А • ч	1,2	1,0	1,3	3,0	2,6	4,0
Время полной зарядки аккумулятора, часов	15					
Срок службы аккумулятора, лет	2					

Светильники переносные со шнуром серии ДРО

Предназначены для локального освещения.

Широкая область применения светильников: в быту, в мастерских, при проведении электроремонтных работ, на промышленных предприятиях.

Соответствуют ГОСТ Р МЭК 60598-1.

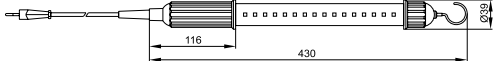

Наименование	Мощность, Вт	Кол-во светодиодов, шт.	Световой поток, лм	Степень защиты по ГОСТ 14254	Длина сетевого шнура, м	Кол-во в упак., шт.	Артикул	
	ДРО 2060	4	16	300	IP44	5	30	LDR02-2060-60-5M-K02
						10	25	LDR01-2060-04-10-K02
								

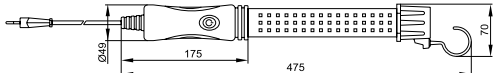
	ДРО 2061	9	48	600	IP54	5	25	LDR01-2061-09-05-K02
						10	20	LDR01-2061-09-10-K02
								

Преимущества

- Корпус светильников выполнен из ударопрочного АБС-пластика; рассеиватель – из поливинилхлорида.
- Светильники защищены от попадания внутрь пыли, влаги и масла.
- Направленный световой поток обеспечивает лучшее освещение рабочей зоны.
- Двойная блистерная упаковка обеспечивает сохранность изделий при транспортировке и хранении.

Технические характеристики

Источник света	плата со светодиодами
Номинальное напряжение, В	230
Номинальная частота сети, Гц	50
Цветовая температура, К	6500
Тип источника света	плата со светодиодами
Сечение проводников сетевого шнура, мм ²	2*0,75
Срок службы, часов, не менее	30 000
Диапазон рабочих температур, °С	-10 ÷ +40

Светильники переносные серии УП



Ассортимент



Габаритные размеры

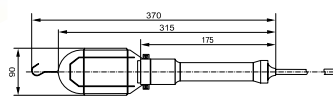

Наименование	Мощность лампы, Вт	Описание	Кол-во в упаковке, шт.	Артикул
УП-1Р 5 метров	60*	Длина шнура – 5 м. Цвет – оранжевый	30	WSP20-05-K09
УП-1Р 10 метров	60*	Длина шнура – 10 м. Цвет – оранжевый	25	WSP20-10-K09

Преимущества

- Корпус светильника выполнен из пластика.
- Отражатель металлический с антикоррозийным покрытием.
- Светильники комплектуются шнуром 5 и 10 м с вилкой 2,5 А/250 В.
- Наличие выключателя и крюка для подвеса.

Технические характеристики

Номинальное напряжение, В	230~
Максимальная мощность устанавливаемой лампы, Вт	60
Степень защиты по ГОСТ 14254-96	IP20
Класс защиты от поражения электрическим током	II
Сечение подключаемых проводников, мм ²	2×0,75
Вид цоколя источника света	E27 пластиковый

Управление освещением и комплектующие

НОВИНКА

Автоматизированные системы управления освещением

Предназначены для проводного управления освещением по протоколу DALI.



Особенности

- Управление осуществляется через кабель посредством цифрового сигнала от контроллера к драйверу.
- Не нужно соблюдать полярность +/- линии управления.
- Индивидуальные сообщения о состоянии светильника, например, неисправность, положение светорегулятора и т.д.

Технические характеристики

Номинальное рабочее напряжение, В	230~
Диапазон рабочих температур, °C	0 до +40
Тип монтажа	накладной встраиваемый DIN-рейка
Блок питания	внешний/ встроенный
Рабочее напряжение от сети переменного тока	230 В

PRO

9

Ассортимент

	Наименование Диммер поворотный DALI (Broadcast) 125 мА пластик белый	Максимальный выходной ток шины, мА 100	Материал лицевой рамки Пластик	Цвет Белый	Дополнительные характеристики Способ установки - встраиваемый (схема установки 1)	Артикул LDR12-01-0-0125-1-K01
	Наименование Диммер поворотный DALI (Broadcast) 125 мА стекло белый		Материал лицевой рамки Стекло			Артикул LDD10-015-800-001
	Наименование Диммер поворотный DALI пластик белый	Питающий ток, мА 4	Материал лицевой рамки Пластик	Цвет Белый	Дополнительные характеристики 16 групп управления (схема установки 2)	Артикул LDR12-01-0-1-K01
	Наименование Панель управления DALI 4 кнопки пластик белый				Дополнительные характеристики Настраиваемые группы кнопок. 2 группы управления (схема установки 2)	Артикул LDR22-01-4-1-K01
	Наименование Блок питания DALI 250 мА на DIN-рейку	Максимальный выходной ток, мА 250	Материал корпуса Пластик		Дополнительные характеристики Монтаж на DIN-рейку или на ровную поверхность (схема установки 3)	Артикул LDD11-026-2000-001
	Наименование Реле DALI 500 Вт (1 контакт) 230 В	Максимальная мощность нагрузки, Вт 500	Максимальный выходной ток, А 5		Дополнительные характеристики Монтаж - накладной (схема установки 4)	Артикул LRD11-01-1-500
	Наименование LED-драйвер DALI 42 Вт 250-1000 мА 9-52 В	Максимальная мощность, Вт 42	Максимальный выходной ток, мА 250-1000	Диапазон выходных напряжений, В 8-52	Дополнительные характеристики Настройка выходного тока производится DIP-переключателем (схема установки 5)	Артикул LPS14-01-042-1000

Схемы установки системы по протоколу DALI

Схема установки 1



Схема установки 2



Схема установки 3

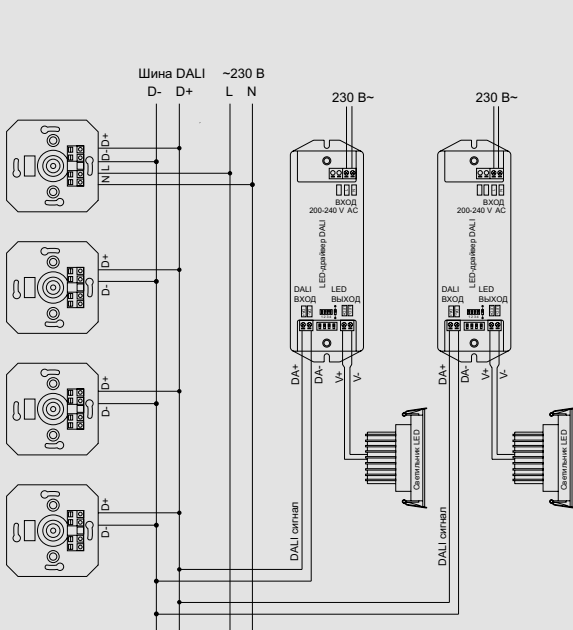

Схема установки 4

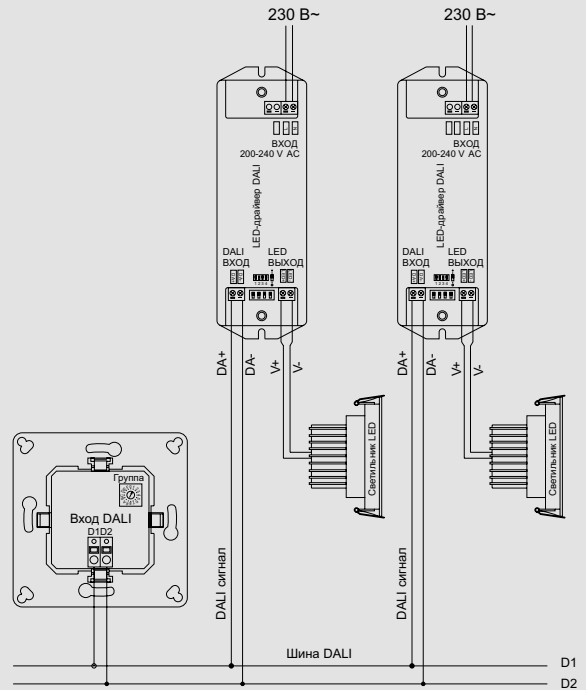

Схема установки 5



Датчики движения инфракрасные

Датчики предназначены для автоматического включения и выключения нагрузки в заданном интервале времени в зависимости от наличия движущихся объектов в зоне обнаружения датчика и от уровня освещенности. Соответствуют ГОСТ Р 51324.2.1.

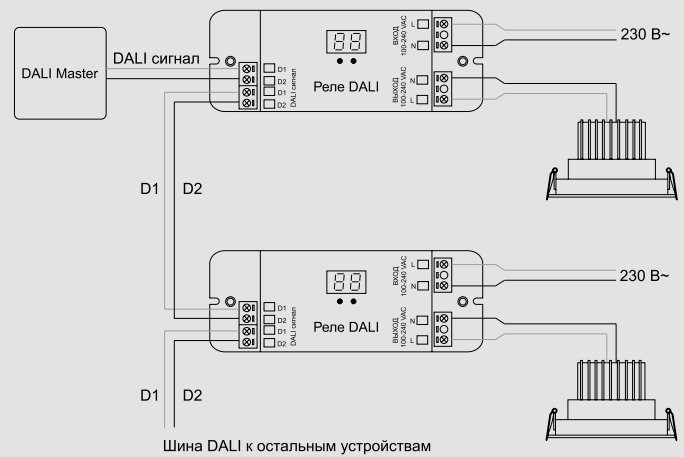
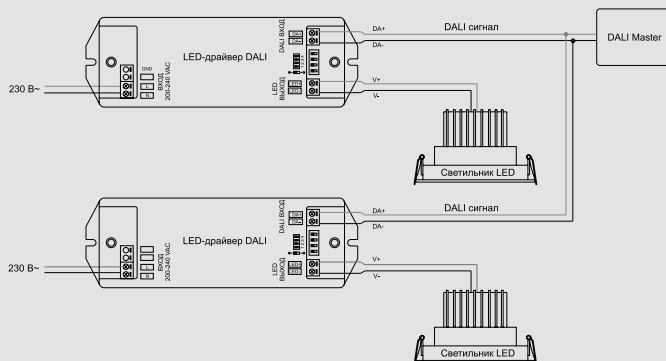

Преимущества









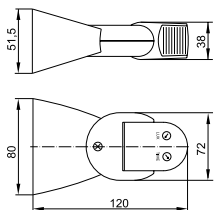

- Корпус датчика выполнен из не поддерживающего горение пластика (поликарбонат).
- В качестве коммутирующего нагрузку элемента использовано электромеханическое реле (кроме модели ДД 035, оснащенной семистором).

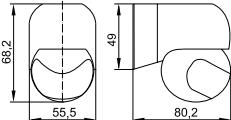

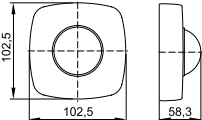

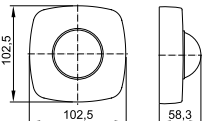

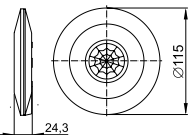

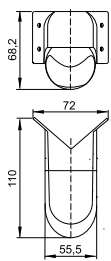

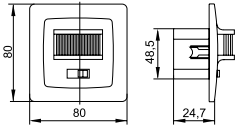
Технические характеристики

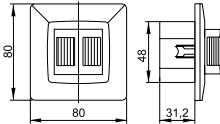
Номинальное рабочее напряжение, В	230~
Время выдержки включения датчика, с (регулируется)	от 5 до 480
Порог срабатывания датчика в зависимости от уровня освещенности, лк (регулируется)	от 5 до дневного света

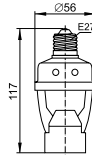
Порог чувствительности к инфракрасному излучению объекта для моделей ДД 035, ДД 008, ДД 018, ДД 017	регулируется
Порог чувствительности к звуку для модели ДД 035, дБ (регулируется)	от 30 до 90
Потребляемая мощность датчика во включенном состоянии, Вт	0,45
Сечение присоединяемых проводников, мм ²	0,75 ÷ 1,5
Диапазон рабочих температур, °С	-25 ÷ +45

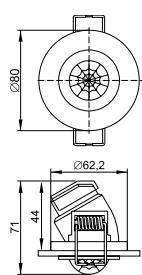

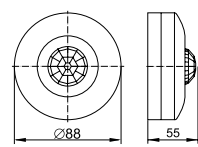

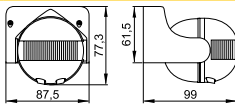





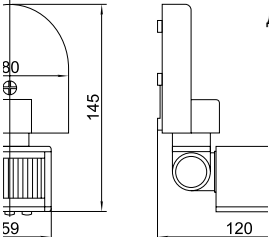

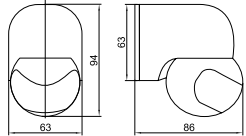
Ассортимент

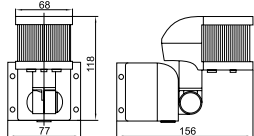
	Габаритные размеры	Наименование	Мощность лампы, Вт	Степень защиты	Описание	Кол-во в пак. групп.	шт. трансп.	Артикул
		ДД 013	1200	IP65	Угол обзора 180°. Дальность – 12 м. Способ установки – настенно- потолочный.	10	50	LDD10-013-1100-001
		ДД 015	800	IP44	Угол обзора 180°. Дальность – 12 м. Способ установки – настенно- потолочный.	10	50	LDD10-015-800-001
		ДД 022	2000	IP20	Угол обзора 360°. Дальность – 4×20 м. Способ установки – накладной потолочный.	10	50	LDD11-022-2000-001
		ДД 023	2000	IP20	Угол обзора 360°. Дальность – 20 м. Способ установки – накладной потолочный.	10	50	LDD11-023-2000-001
		ДД 026	2000	IP20	Угол обзора 360°. Дальность – 6 м. Способ установки – накладной потолочный.	10	50	LDD11-026-2000-001
		ДД 016	800	IP44	Угол обзора 180°. Дальность – 12 м. Способ установки – угловой.	10	50	LDD11-016-800-001

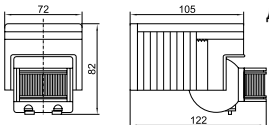
Габаритные размеры	Наименование	Мощность лампы, Вт	Степень защиты	Описание	Кол-во в упак. шт. групп.	Артикул трансп.
 	ДД 030	500	IP20	Угол обзора – 160°. Дальность – 9 м. Способ установки – скрытая установка в монтажную коробку.	10 100	LDD12-030-500-001
 	ДД 031	500	IP20	Угол обзора – 190°. Дальность – 9 м. Способ установки – скрытая установка в монтажную коробку.	10 100	LDD12-031-500-001
 	ДД 045	60	IP20	Угол обзора – 360°. Дальность – 6 м. Способ установки – в патрон E27.	10 50	LDD10-045-60-001
 	ДД 401	800	IP20	Угол обзора – 360°. Дальность – 8 м. Способ установки – встраиваемый потолочный.	10 50	LDD11-401-800-001
 	ДД 027	1200	IP20	Угол обзора – 360°. Дальность – 12 м. Способ установки – накладной потолочный.	10 50	LDD11-027-1200-001
 	ДД 009	1100* 600**	IP44	Угол обзора – 180°. Дальность – 12 м. Способ установки – настенно-потолочный.	12 48	LDD10-009-1100-001 LDD10-009-1100-002

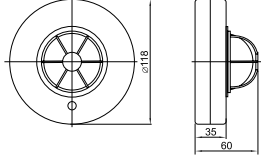

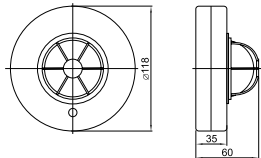







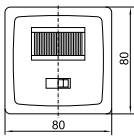

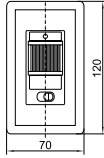
* Максимальная мощность нагрузки ламп накаливания, Вт.

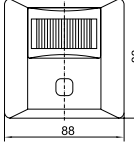
** Максимальная мощность нагрузки люминесцентных бесстартерных ламп, ВА.

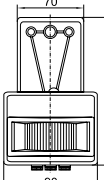
Габаритные размеры		Наименование	Мощность лампы, Вт	Степень защиты	Описание	Кол-во в упак. групп.	шт. трансп.	Артикул
		ДД 008	1100* 600**	IP44	Угол обзора – 180°. Дальность – 12 м. Способ установки – настенно- потолочный.	12	48	LDD10-008-1100-001 LDD10-008-1100-002
		ДД 010	1100* 600**	IP44	Угол обзора – 180°. Дальность – 10 м. Способ установки – настенно- потолочный.	12	48	LDD10-010-1100-001 LDD10-010-1100-002
		ДД 018B	1100* 600**	IP44	Угол обзора – 270°. Дальность – 12 м. IP44. Способ установки – угловой.	12	48	LDD10-018B-1100-001 LDD10-018B-1100-002
		ДД 012	1100* 600**	IP44	Угол обзора – 180°. Дальность – 12 м. IP44. Способ установки – настенно- потолочный.	10	60	LDD10-012-1100-001 LDD10-012-1100-002
		ДД 024	1100* 600**	IP33	Угол обзора по горизонтали – 120°, по вертикали – 360°. Дальность – 6 м. Способ установки – потолочный.	10	60	LDD11-024-1100-001
		ДД 024B	1100* 600**	IP33	Угол обзора по горизонтали – 180°, по вертикали – 360°. Дальность – 6 м. Способ установки – потолочный.	10	60	LDD11-024B-1100-001
		ДД-025	1200*	IP20	Угол обзора – 360°. Дальность – 6 м. Способ установки – накладной, потолочный. Цвет – белый.	1	50	LDD11-025-1200-001

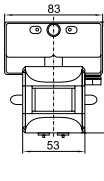
* Максимальная мощность нагрузки ламп накаливания, Вт.

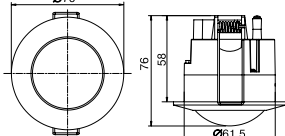
** Максимальная мощность нагрузки люминесцентных бесстартерных ламп, ВА.

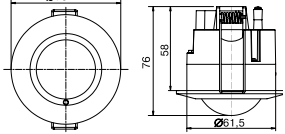
Габаритные размеры		Наименование	Мощность лампы, Вт	Степень защиты	Описание	Кол-во в упак., шт. групп.	Артикул трансп.
		ДД 035****	500***	IP20	Угол обзора – 140°.20 Дальность – 12 м. Способ установки – скрытая установка в монтажную коробку.	120	LDD12-035-500-001
		ДД 028	1200* 200**	IP20	Угол обзора – 140°.20 Дальность – 9 м. Способ установки – скрытая установка в монтажную коробку.	120	LDD12-028-1200-001
		ДД 029	600* 200**	IP20	Угол обзора – 140°.20 Дальность – 9 м. Способ установки – скрытая установка в монтажную коробку.	120	LDD12-029-600-001
		ДД 017	1100* 600**	IP44	Угол обзора – 120°.12 Дальность – 12 м. Способ установки – на корпус прожектора.	48	LDD13-017-1100-001 LDD13-017-1100-002
		ДД 019	1100* 600**	IP44	Угол обзора – 120°.12 Дальность – 12 м. Способ установки – на корпус прожектора.	48	LDD13-019-1100-001 LDD13-019-1100-002
		ДД-201	1200*	IP20	Угол обзора – 360°.1 Дальность – 6 м. Способ установки – встраиваемый потолочный. Цвет – белый.	50	LDD11-201-1200-001
		ДД-301	800*	IP20	Угол обзора – 360°.1 Дальность – 6 м. Способ установки – встраиваемый потолочный. Цвет – белый.	100	LDD11-301-800-001

* Максимальная мощность нагрузки ламп накаливания, Вт.

** Максимальная мощность нагрузки люминесцентных бесстартерных ламп, ВА.

*** Минимальная мощность нагрузки 40 Вт.

**** Не рекомендуется использовать с осветительными приборами, работающими со светодиодными и люминесцентными лампами.

Датчики движения микроволновые

Предназначены для автоматического включения и выключения нагрузки в заданном интервале времени в зависимости от наличия движущихся объектов в зоне обнаружения датчика и от уровня освещенности.

Могут быть использованы для управления осветительной нагрузкой и приборами сигнализации внутри помещений, а также для управления уличным освещением с различными типами ламп.

Соответствуют ГОСТ Р 51324.2.1









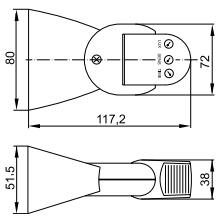

Преимущества

- Микроволновые датчики могут устанавливаться непосредственно в светильники и не требуют специальных отверстий, так как «видят» сквозь тонкие стены, плафоны и перегородки.
- Датчик высокочувствителен, способен реагировать на самые незначительные движения объекта в зоне обнаружения. Порог чувствительности регулируется.
- Работают в широком диапазоне плюсовых температур – до 70 °С.

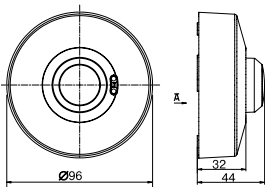
Технические характеристики

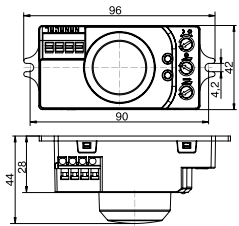
Номинальное напряжение, В	220~
Рабочая частота, Гц	50
Время задержки отключения (регулируется), с	от 10 до 720
Порог срабатывания по освещенности (регулируется), лк	от 3 до 2000
Дальность обнаружения (регулируется), м	1–8 по радиусу
Диапазон рабочих температур, °С	–25 ÷ +70
Высота установки, м	1,5 ÷ 3,5
Угол обнаружения, град.	360
Класс защиты от поражения электрическим током	II
Степень защиты датчиков движения	IP20
Цвет	белый

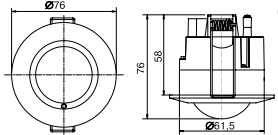
Ассортимент

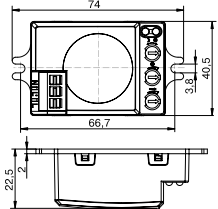
Габаритные размеры	Наименование	Мощность лампы, Вт	Способ установки	Кол-во в упаковке, шт.	Артикул
 	ДД-МВ501	1200*	настенный	50	LDD11-501MB-1200-001
 	ДД-МВ101	1200*	накладной потолочный	50	LDD11-101MB-1200-001
 	ДД-МВ201	1200*	накладной потолочный/ встраиваемый в корпус светильника	100	LDD11-201MB-1200-001
 	ДД-МВ301	1200*	встраиваемый потолочный	50	LDD11-301MB-1200-001
 	ДД-МВ401	500*	накладной настенный/ встраиваемый в корпус светильника	100	LDD11-401MB-500-001

* Максимальная мощность нагрузки ламп накаливания, Вт.

Фотореле

Фотореле предназначены для автоматического включения и отключения уличного и внутреннего освещения (подсветки витрин, световой рекламы и т.п.) в зависимости от уровня освещенности.

Соответствуют ГОСТ Р 51324.2.1.









Преимущества

- Корпус фотореле выполнен из не поддерживающего горение пластика (поликарбонат).
- Внутри корпуса находится основание с электронной платой и защитный пластиковый кожух, встроенный фотоэлемент.
- В качестве коммутирующего нагрузку элемента использовано электромеханическое реле.
- Можно установить порог срабатывания фотореле вращением регулятора LUX (регулировка +, -), кроме ФР600.

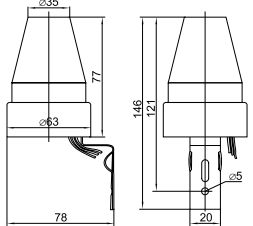
Технические характеристики

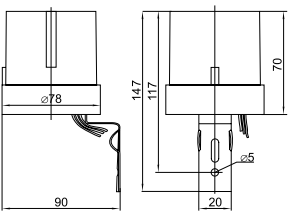
Номинальное рабочее напряжение, В	230~
Порог срабатывания реле при уровне освещенности (регулируется), лк	5 ÷ 50
Порог срабатывания по освещенности для ФР600 (не регулируется), лк	от 5 до 15
Собственная потребляемая мощность при срабатывании, Вт	6,6
Собственная потребляемая мощность в дежурном режиме, Вт	0,25
Степень защиты по ГОСТ 14254-96	IP44 / IP66
Диапазон рабочих температур, °С	-25 ÷ +40

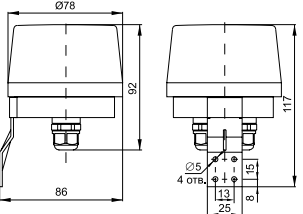
Ассортимент

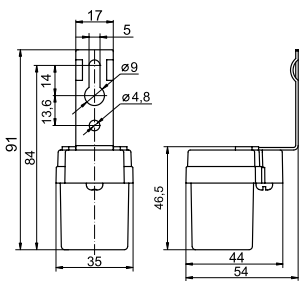
	Габаритные размеры	Наименование	Ном. ток нагрузки, А	Мощность нагрузки	Кол-во в упаковке, шт.		Артикул
					груп.	трансп.	
		ФР 601	10* 6**	1100 Вт – для ламп накаливания; 600 ВА – для люминесцентных бесстартерных ламп	20	120	LFR20-601-2200-003
		ФР 602	20* 16**	2500 Вт – для ламп накаливания; 1500 ВА – для люминесцентных бесстартерных ламп	20	120	LFR20-602-4400-003
		ФР 603	10	2200 Вт – для ламп накаливания; 1100 ВА – для LED ламп с PF>0.5	50		LFR20-603-2200-K01
		ФР 604	15	3300 Вт – для ламп накаливания; 1650 ВА – для LED ламп с PF>0.5	50		LFR20-604-3300-K01
		ФР 600	6 (при cos φ=1) 3 (при cos φ=0,6)	1300 Вт – для ламп накаливания	20	100	LFR20-600-1300-003

* При cos φ=1.
** При cos φ=0,6.

ЭПРА для люминесцентных ламп

ЭПРА предназначены для преобразования параметров входящего сетевого напряжения, для обеспечения запуска и поддержания рабочего режима люминесцентных ламп.

Применяются для комплектации светильников с линейной или неинтегрированной компактной люминесцентными лампами.



Ассортимент

Наименование	Тип лампы	Мощность лампы, Вт	Габаритные размеры, мм			Кол-во в упак., шт.	Вес, г	Теплый старт	Артикул
			L	B	H				
ЭПРА 118	ЛЛ Т8	1×18	280	30	25	50	195	нет	LLV118D-EBFL-1-18
ЭПРА 218	ЛЛ Т8	2×18	280	30	25	50	195		LLV218D-EBFL-2-18
ЭПРА 136	ЛЛ Т8	1×36	280	30	25	50	195		LLV136D-EBFL-1-36
ЭПРА 236	ЛЛ Т8	2×36	325	32	27	50	230		LLV236D-EBFL-2-36
ЭПРА 158	ЛЛ Т8	1×58	325	32	27	50	230		LLV158D-EBFL-1-58
ЭПРА 258	ЛЛ Т8	2×58	316	38	31	50	315		LLV258D-EBFL-2-58
ЭПРА 418	ЛЛ Т8	4×18	358	31,5	26	50	265		LLV418D-EBFL-4-18

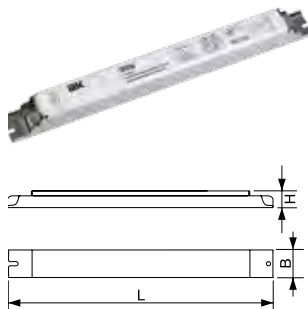

Преимущества

- Защита от повреждения или отсутствия лампы.
- Автоматическое отключение в случае перегорания лампы.
- Защита от перегрузки.
- Отсутствие стробоскопического эффекта.
- Быстрый запуск без мерцания.
- Высокий световой КПД – не менее 80%.
- Увеличенный срок службы лампы до 50%.
- Не требуется стартер и компенсирующий конденсатор.
- Бесшумная работа.
- Незначительное тепловыделение и низкая мощность рассеивания.
- Наличие фильтра ЭМС.
- Соответствует европейским стандартам качества.

Технические характеристики

Диапазон рабочего напряжения, В	180–256~
Рабочая частота, Гц	50
Класс защиты от поражения электрическим током	I
Коэффициент мощности, не менее	0,95
Диапазон рабочих температур, °C	–15 ÷ +50
Степень защиты	IP20

Стартеры

Стартер тлеющего разряда представляет собой лампу с электродами в виде биметаллических пластин, помещенную в пластиковый корпус с высококачественным помехоподавляющим конденсатором.

Стартеры предназначены для запуска люминесцентных ламп серии Т8, питающихся от сети переменного тока частотой 50 Гц, с электромагнитными балластами.

Применяются для комплектации светильников, световых приборов.

Соответствуют стандарту ГОСТ Р МЭК-60155.



Ассортимент

Габаритные размеры	Наименование	Тип лампы	Мощность лампы, Вт	Включение	Номинальное напряжение, В	Кол-во в груп. упак., шт.	Артикул
 	LS111M	T8	4–65	Одиночное	220–240	25	LLD111-LS-65
 	LS151M	T8	4–22	Последовательное/ одиночное	220–240 (для двух ламп) 110–130 (для одной лампы)	25	LLD151-LS-22

Преимущества

- Материал корпуса – АБС-пластик, не поддерживающий горение.
- Контакты – латунь.
- Основание – текстолит.
- Обеспечивают быстрый запуск лампы.
- Простота и удобство установки и замены стартера в светильнике.

Технические характеристики

Срок службы, циклов	12 000
Диапазон рабочих температур, °С	–20 ÷ +80



10 Оборудование промышленной автоматизации

Асинхронные трехфазные электродвигатели переменного тока серии DRIVE.....	1006
Преобразователи частоты	1028
Реле контроля фаз CONTROL L620	1028
Реле контроля фаз CONTROL A310	1032
Реле контроля и управления	1036
Реле контроля фаз	1036
Реле контроля напряжения	1039
Реле контроля тока	1042
Реле времени	1044
Реле задержки включения и выключения	1044
Реле времени двухконтактное	1046
Реле времени многофункциональное	1048
Реле времени циклическое	1051
Реле задержки выключения при снятии питания	1053
Реле пуска звезда-треугольник	1055
Импульсные реле	1057
Реле уровня	1059
Реле промежуточные и интерфейсные	1062
Промежуточные модульные реле	1062
Интерфейсные реле	1064

Асинхронные трехфазные электродвигатели переменного тока серии DRIVE

Асинхронные электродвигатели имеют широкое применение во многих областях: обрабатывающей и добывающей промышленности, строительстве и ЖКХ, энергетике и транспорте.

Электродвигатели незаменимы при использовании в вентиляторах, насосах, транспортерах, обрабатывающих станках, смесителях, механизмах перемещения, затворах и задвижках, компрессорах и др.



Преимущества

- Надёжные подшипники от известных производителей.
- Тройной контроль качества.
- Применен метод охлаждения вентилятором на валу двигателя.
- Полное соответствие ГОСТ 51689.
- Материал обмотки – электротехническая медь.
- Материал корпуса и подшипниковых щитов у АИР от 80 габарита и выше, у АИС от 180 габарита и выше – чугун.
- Гарантия 2 года.

Технические характеристики

Частота напряжения питания, Гц	50
Класс защиты по ГОСТ 17494 (МЭК 34-5-81)	IP55
Класс изоляции по ГОСТ 8865	F
Тип рабочего цикла по ГОСТ 28173	S1

Особенности конструкции



Электродвигатели укомплектованы надёжными высокопроизводительными подшипниками качения.



Для удобства монтажа при необходимости клеммная коробка может быть развернута относительно своей оси и станины двигателя.



Класс изоляции F по ГОСТ 8865.

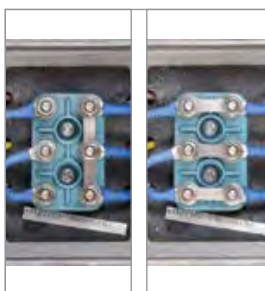

В зависимости от напряжения питающей сети перемычки на клеммной панели могут быть установлены:

- соединением в треугольник « Δ »;
- соединением в звезду «Y».



Надежность системы охлаждения обеспечивается вентилятором охлаждения электродвигателя, расположенным на валу двигателя. Кожух вентилятора сделан из металла, обеспечивающего надежную защиту от механических повреждений.



Класс защиты – IP55 по ГОСТ 17494 (МЭК 34-5-81).



В соответствии с ГОСТ МЭК 60034-7 электродвигатели поставляются в следующих исполнениях:

- IM1081 – лапы,
- IM2081 – комбинированное,
- IM3081 – фланец.



Сердечник статора выполнен из высококачественной холоднопрокатной стали.



Материал корпуса и подшипниковых щитов у АИР от 80 габарита и выше, у АИС от 180 габарита и выше – чугун.

Ассортимент АИР



Монтажное исполнение IM1081 (лапы)

	Наименование	Мощность, кВт	Частота вращения, об./мин	Напр., В	Вес, кг	Артикул
	АИР 56А2 380В 0,18кВт 3000об/мин 1081 DRIVE	0,18	2700	220/380	5,7	DRV056-A2-000-2-3010
	АИР 56А4 380В 0,12кВт 1500об/мин 1081 DRIVE	0,12	1325	220/380	5,7	DRV056-A4-000-1-1510
	АИР 56В2 380В 0,25кВт 3000об/мин 1081 DRIVE	0,25	2720	220/380	6,2	DRV056-B2-000-3-3010
	АИР 56В4 380В 0,18кВт 1500об/мин 1081 DRIVE	0,18	1310	220/380	4,3	DRV056-B4-000-2-1510
	АИР 63А2 380В 0,37кВт 3000об/мин 1081 DRIVE	0,37	2730	220/380	9	DRV063-A2-000-4-3010
	АИР 63А4 380В 0,25кВт 1500об/мин 1081 DRIVE	0,25	1325	220/380	9	DRV063-A4-000-3-1510
	АИР 63А6 380В 0,18кВт 1000об/мин 1081 DRIVE	0,18	860	220/380	9,5	DRV063-A6-000-2-1010
	АИР 63В2 380В 0,55кВт 3000об/мин 1081 DRIVE	0,55	2770	220/380	9,5	DRV063-B2-000-5-3010
	АИР 63В4 380В 0,37кВт 1500об/мин 1081 DRIVE	0,37	1325	220/380	9,5	DRV063-B4-000-4-1510
	АИР 63В6 380В 0,25кВт 1000об/мин 1081 DRIVE	0,25	860	220/380	10	DRV063-B6-000-3-1010
	АИР 71А2 380В 0,75кВт 3000об/мин 1081 DRIVE	0,75	2820	220/380	11	DRV071-A2-000-8-3010
	АИР 71А4 380В 0,55кВт 1500об/мин 1081 DRIVE	0,55	1350	220/380	11	DRV071-A4-000-5-1510
	АИР 71А6 380В 0,37кВт 1000об/мин 1081 DRIVE	0,37	895	220/380	12	DRV071-A6-000-4-1010
	АИР 71А8 380В 0,18кВт 750об/мин 1081 DRIVE	0,18	690	220/380	12	DRV071-A8-000-2-0710
	АИР 71В2 380В 1,1кВт 3000об/мин 1081 DRIVE	1,1	2790	220/380	12	DRV071-B2-001-1-3010
	АИР 71В4 380В 0,75кВт 1500об/мин 1081 DRIVE	0,75	1360	220/380	12	DRV071-B4-000-7-1510
	АИР 71В6 380В 0,55кВт 1000об/мин 1081 DRIVE	0,55	895	220/380	12	DRV071-B6-000-5-1010
	АИР 71В8 380В 0,18кВт 750об/мин 1081 DRIVE	0,18	655	220/380	10	DRV071-B8-000-3-0710
	АИР 80А2 380В 1,5кВт 3000об/мин 1081 DRIVE	1,5	2830	220/380	16	DRV080-A2-001-5-3010
	АИР 80А4 380В 1,1кВт 1500об/мин 1081 DRIVE	1,1	1375	220/380	16	DRV080-A4-001-1-1510
	АИР 80А6 380В 0,75кВт 1000об/мин 1081 DRIVE	0,75	910	220/380	16	DRV080-A6-000-7-1010
	АИР 80А8 380В 0,37кВт 750об/мин 1081 DRIVE	0,37	675	220/380	18	DRV080-A8-000-4-0710
	АИР 80В2 380В 2,2кВт 3000об/мин 1081 DRIVE	2,2	2840	220/380	20	DRV080-B2-002-2-3010
	АИР 80В4 380В 1,5кВт 1500об/мин 1081 DRIVE	1,5	1390	220/380	20	DRV080-B4-001-5-1510
	АИР 80В6 380В 1,1кВт 1000об/мин 1081 DRIVE	1,1	910	220/380	20	DRV080-B6-001-1-1010
	АИР 80В8 380В 0,55кВт 750об/мин 1081 DRIVE	0,55	675	220/380	19	DRV080-B8-000-5-0710
	АИР 90L2 380В 3кВт 3000об/мин 1081 DRIVE	3	2840	220/380	17	DRV090-L2-003-0-3010
	АИР 90L4 380В 2,2кВт 1500об/мин 1081 DRIVE	2,2	1400	220/380	17,8	DRV090-L4-002-2-1510
	АИР 90L6 380В 1,5кВт 1000об/мин 1081 DRIVE	1,5	910	220/380	18,1	DRV090-L6-001-5-1010
	АИР 90L8 380В 0,75кВт 750об/мин 1081 DRIVE	0,75	685	220/380	30	DRV090-L8-000-7-0710
	АИР 90LB8 380В 1,1кВт 750об/мин 1081 DRIVE	1,1	685	220/380	32	DRV090-B8-001-1-0710
	АИР 100L2 380В 5,5кВт 3000об/мин 1081 DRIVE	5,5	2870	220/380	34,3	DRV100-L2-005-5-3010
	АИР 100L4 380В 4кВт 1500об/мин 1081 DRIVE	4	1430	220/380	33,8	DRV100-L4-004-0-1510
	АИР 100L6 380В 2,2кВт 1000об/мин 1081 DRIVE	2,2	940	220/380	31	DRV100-L6-002-2-1010
	АИР 100L8 380В 1,5кВт 750об/мин 1081 DRIVE	1,5	690	220/380	49	DRV100-L8-001-5-0710
	АИР 100S2 380В 4кВт 3000об/мин 1081 DRIVE	4	2870	220/380	31,4	DRV100-S2-004-0-3010
	АИР 100S4 380В 3кВт 1500об/мин 1081 DRIVE	3	1430	220/380	31	DRV100-S4-003-0-1510
	АИР 112М2 380В 7,5кВт 3000об/мин 1081 DRIVE	7,5	2890	220/380	43,2	DRV112-M2-007-5-3010
	АИР 112М4 380В 5,5кВт 1500об/мин 1081 DRIVE	5,5	1440	220/380	42,6	DRV112-M4-005-5-1510
	АИР 112МА6 380В 3кВт 1000об/мин 1081 DRIVE	3	940	220/380	39,4	DRV112-M6-003-0-1010
	АИР 112МА8 380В 2,2кВт 750об/мин 1081 DRIVE	2,2	700	220/380	46	DRV112-M8-002-2-0710
	АИР 112МВ6 380В 4кВт 1000об/мин 1081 DRIVE	4	935	220/380	52	DRV112-B6-004-0-1010
	АИР 112МВ8 380В 3кВт 750об/мин 1081 DRIVE	3	700	220/380	53	DRV112-B8-003-0-0710

	Наименование	Мощность, кВт	Частота вращения, об./мин	Напр., В	Вес, кг	Артикул
	AIP 132M2 380В 11кВт 3000об/мин 1081 DRIVE	11	2900	220/380	90	DRV132-M2-011-0-3010
	AIP 132M4 380В 11кВт 1500об/мин 1081 DRIVE	11	1450	220/380	91	DRV132-M4-011-0-1510
	AIP 132M6 380В 7,5кВт 1000об/мин 1081 DRIVE	7,5	960	220/380	78	DRV132-M6-007-5-1010
	AIP 132M8 380В 5,5кВт 750об/мин 1081 DRIVE	5,5	715	220/380	86	DRV132-M8-005-5-0710
	AIP 132S4 380В 7,5кВт 1500об/мин 1081 DRIVE	7,5	1440	220/380	80	DRV132-S4-007-5-1510
	AIP 132S6 380В 5,5кВт 1000об/мин 1081 DRIVE	5,5	960	220/380	71	DRV132-S6-005-5-1010
	AIP 132S8 380В 4кВт 750об/мин 1081 DRIVE	4	715	220/380	92	DRV132-S8-004-0-0710
	AIP 160M2 660В 11кВт 3000об/мин 1081 DRIVE	18,5	2930	380/660	106	DRV160-M2-018-5-3010
	AIP 160M4 660В 18,5кВт 1500об/мин 1081 DRIVE	18,5	1460	380/660	128	DRV160-M4-018-5-1510
	AIP 160M6 660В 15кВт 1000об/мин 1081 DRIVE	15	970	380/660	122	DRV160-M6-015-0-1010
	AIP 160M8 660В 11кВт 750об/мин 1081 DRIVE	11	720	380/660	125	DRV160-M8-011-0-0710
	AIP 160S2 660В 15кВт 3000об/мин 1081 DRIVE	15	2940	380/660	101	DRV160-S2-015-0-3010
	AIP 160S4 660В 15кВт 1500об/мин 1081 DRIVE	15	1460	380/660	114	DRV160-S4-015-0-1510
	AIP 160S6 660В 11кВт 1000об/мин 1081 DRIVE	11	970	380/660	114	DRV160-S6-011-0-1010
	AIP 160S8 660В 7,5кВт 750об/мин 1081 DRIVE	7,5	720	380/660	108	DRV160-S8-007-5-0710
	AIP 180M2 660В 30кВт 3000об/мин 1081 DRIVE	30	2940	380/660	176	DRV180-M2-030-0-3010
	AIP 180M4 660В 30кВт 1500об/мин 1081 DRIVE	30	1470	380/660	200	DRV180-M4-030-0-1510
	AIP 180M6 660В 18,5кВт 1000об/мин 1081 DRIVE	18,5	970	380/660	186	DRV180-M6-018-5-1010
	AIP 180S4 660В 22кВт 1500об/мин 1081 DRIVE	22	1470	380/660	165	DRV180-S4-022-0-1510
	AIP 200M2 660В 37кВт 3000об/мин 1081 DRIVE	37	2950	380/660	221	DRV200-M2-037-0-3010
	AIP 200M4 660В 37кВт 1500об/мин 1081 DRIVE	37	1470	380/660	238	DRV200-M4-037-0-1510
	AIP 200M6 660В 22кВт 1000об/мин 1081 DRIVE	22	970	380/660	222	DRV200-M6-022-0-1010
	AIP 180S2 660В 22кВт 3000об/мин 1081 DRIVE IEK	22	2920	380/660	150	DRV180-S2-022-0-3020
	AIP 180 M8 660В 15кВт 750об/мин 1081 DRIVE IEK	15	720	380/660	177	DRV180- M8-015-0-0710
	AIP 200M8 660В 18,5кВт 750об/мин 1081 DRIVE IEK	18,5	720	380/660	217	DRV200-M8-018-5-0720
	AIP 200L2 660В 45кВт 3000об/мин 1081 DRIVE IEK	45	2920	380/660	243	DRV200-L2-045-0-3020
	AIP 200L4 660В 45кВт 1500об/мин 1081 DRIVE IEK	45	1450	380/660	250	DRV200-L4-045-0-1520
	AIP 200L6 660В 30кВт 1000об/мин 1081 DRIVE IEK	30	960	380/660	262	DRV200-L6-030-0-1020
	AIP 200L8 660В 22кВт 750об/мин 1081 DRIVE IEK	22	720	380/660	258	DRV200-L8-022-0-0720
		AIP 225M2 660В 55кВт 3000об/мин 1081 DRIVE IEK	55	2920	380/660	293
AIP 225M4 660В 55кВт 1500об/мин 1081 DRIVE IEK		55	1470	380/660	330	DRV225-M4-055-0-1520
AIP 225M6 660В 37кВт 1000об/мин 1081 DRIVE IEK		37	980	380/660	306	DRV225-M6-037-0-1020
AIP 225M8 660В 30кВт 750об/мин 1081 DRIVE IEK		30	720	380/660	297	DRV225-M8-030-0-0720
	AIP 250M2 660В 90кВт 3000об/мин 1081 DRIVE IEK	90	2920	380/660	409	DRV250-M2-090-0-3020
	AIP 250M4 660В 90кВт 1500об/мин 1081 DRIVE IEK	90	1480	380/660	450	DRV250-M4-090-0-1520
	AIP 250M6 660В 55кВт 1000об/мин 1081 DRIVE IEK	55	980	380/660	520	DRV250-M6-055-0-1020
	AIP 250M8 660В 45кВт 750об/мин 1081 DRIVE IEK	45	730	380/660	402	DRV250-M8-045-0-0720
	AIP 250S2 660В 75кВт 3000об/мин 1081 DRIVE IEK	75	2920	380/660	380	DRV250-S2-075-0-3020
	AIP 250S4 660В 75кВт 1500об/мин 1081 DRIVE IEK	75	1480	380/660	413	DRV250-S4-075-0-1520
	AIP 250S6 660В 45кВт 1000об/мин 1081 DRIVE IEK	45	980	380/660	547	DRV250-S6-045-0-1020
	AIP 250S8 660В 37кВт 750об/мин 1081 DRIVE IEK	37	730	380/660	465	DRV250-S8-037-0-0720

	Наименование	Мощность, кВт	Частота вращения, об./мин	Напр., В	Вес, кг	Артикул
	АИР 280М2 660В 132кВт 3000об/мин 1081 DRIVE IEK	132	2960	380/660	535	DRV280-M2-132-0-3020
	АИР 280М4 660В 132кВт 1500об/мин 1081 DRIVE IEK	132	1470	380/660	636	DRV280-M4-132-0-1520
	АИР 280М6 660В 90кВт 1000об/мин 1081 DRIVE IEK	90	970	380/660	598	DRV280-M6-090-0-1020
	АИР 280М8 660В 75кВт 750об/мин 1081 DRIVE IEK	75	735	380/660	622	DRV280-M8-075-0-0720
	АИР 280S2 660В 110кВт 3000об/мин 1081 DRIVE IEK	110	2920	380/660	541	DRV280-S2-110-0-3020
	АИР 280S4 660В 110кВт 1500об/мин 1081 DRIVE IEK	110	1480	380/660	508	DRV280-S4-110-0-1520
	АИР 280S6 660В 75кВт 1000об/мин 1081 DRIVE IEK	75	980	380/660	523	DRV280-S6-075-0-1020
	АИР 280S8 660В 55кВт 750об/мин 1081 DRIVE IEK	55	735	380/660	725	DRV280-S8-055-0-0720
	АИР 315МА2 660В 200кВт 3000об/мин 1081 DRIVE IEK	200	2940	380/660	1004	DRV315-M2-200-0-3020
	АИР 315МА6 660В 132кВт 1000об/мин 1081 DRIVE IEK	132	980	380/660	1074	DRV315-M6-132-0-1020
	АИР 315МА8 660В 110кВт 750об/мин 1081 DRIVE IEK	110	740	380/660	1083	DRV315-M8-110-0-0720
	АИР 315S2 660В 160кВт 3000об/мин 1081 DRIVE IEK	160	2940	380/660	965	DRV315-S2-160-0-3020
	АИР 315S4 660В 160кВт 1500об/мин 1081 DRIVE IEK	160	1480	380/660	958	DRV315-S4-160-0-1520
	АИР 315S6 660В 110кВт 1000об/мин 1081 DRIVE IEK	110	980	380/660	942	DRV315-S6-110-0-1020
	АИР 315S8 660В 90кВт 750об/мин 1081 DRIVE IEK	90	740	380/660	1012	DRV315-S8-090-0-0720
		АИР 355S2 660В 250кВт 3000об/мин 1081 DRIVE IEK	250	2950	380/660	1416
АИР 355S6 660В 160кВт 1000об/мин 1081 DRIVE IEK		160	980	380/660	1385	DRV355-S6-160-0-1020
АИР 355S8 660В 132кВт 750об/мин 1081 DRIVE IEK		132	740	380/660	1384	DRV355-S8-132-0-0720

Монтажное исполнение IM2081 (лапы + фланец)

	АИР 56А2 380В 0,18кВт 3000об/мин 2081 DRIVE	0,18	2700	220/380	5,9	DRV056-A2-000-2-3020
	АИР 56А4 380В 0,12кВт 1500об/мин 2081 DRIVE	0,12	1325	220/380	5,9	DRV056-A4-000-1-1520
	АИР 56В2 380В 0,25кВт 3000об/мин 2081 DRIVE	0,25	2720	220/380	6,4	DRV056-B2-000-3-3020
	АИР 56В4 380В 0,18кВт 1500об/мин 2081 DRIVE	0,18	1310	220/380	5,1	DRV056-B4-000-2-1520
	АИР 63А2 380В 0,37кВт 3000об/мин 2081 DRIVE	0,37	2730	220/380	9,4	DRV063-A2-000-4-3020
	АИР 63А4 380В 0,25кВт 1500об/мин 2081 DRIVE	0,25	1325	220/380	9,4	DRV063-A4-000-3-1520
	АИР 63А6 380В 0,18кВт 1000об/мин 2081 DRIVE	0,18	860	220/380	9,9	DRV063-A6-000-2-1020
	АИР 63В2 380В 0,55кВт 3000об/мин 2081 DRIVE	0,55	2770	220/380	9,9	DRV063-B2-000-5-3020
	АИР 63В4 380В 0,37кВт 1500об/мин 2081 DRIVE	0,37	1325	220/380	9,9	DRV063-B4-000-4-1520
	АИР 63В6 380В 0,25кВт 1000об/мин 2081 DRIVE	0,25	860	220/380	10	DRV063-B6-000-3-1020
	АИР 71А2 380В 0,75кВт 3000об/мин 2081 DRIVE	0,75	2820	220/380	11	DRV071-A2-000-8-3020
	АИР 71А4 380В 0,55кВт 1500об/мин 2081 DRIVE	0,55	1350	220/380	11	DRV071-A4-000-5-1520
	АИР 71А6 380В 0,37кВт 1000об/мин 2081 DRIVE	0,37	895	220/380	13	DRV071-A6-000-4-1020
	АИР 71А8 380В 0,18кВт 750об/мин 2081 DRIVE	0,18	690	220/380	13	DRV071-A8-000-2-0720
	АИР 71В2 380В 1,1кВт 3000об/мин 2081 DRIVE	1,1	2790	220/380	13	DRV071-B2-001-1-3020
	АИР 71В4 380В 0,75кВт 1500об/мин 2081 DRIVE	0,75	1360	220/380	12	DRV071-B4-000-7-1520
	АИР 71В6 380В 0,55кВт 1000об/мин 2081 DRIVE	0,55	895	220/380	13	DRV071-B6-000-5-1020
	АИР 71В8 380В 0,18кВт 750об/мин 2081 DRIVE	0,18	655	220/380	11	DRV071-B8-000-3-0720

	AIP 80A2 380В 1,5кВт 3000об/мин 2081 DRIVE	1,5	2830	220/380	16	DRV080-A2-001-5-3020
	AIP 80A4 380В 1,1кВт 1500об/мин 2081 DRIVE	1,1	1375	220/380	17	DRV080-A4-001-1-1520
	AIP 80A6 380В 0,75кВт 1000об/мин 2081 DRIVE	0,75	910	220/380	17	DRV080-A6-000-7-1020
	AIP 80A8 380В 0,37кВт 750об/мин 2081 DRIVE	0,37	675	220/380	19	DRV080-A8-000-4-0720
	AIP 80B2 380В 2,2кВт 3000об/мин 2081 DRIVE	2,2	2840	220/380	20	DRV080-B2-002-2-3020
	AIP 80B4 380В 1,5кВт 1500об/мин 2081 DRIVE	1,5	1390	220/380	20	DRV080-B4-001-5-1520
	AIP 80B6 380В 1,1кВт 1000об/мин 2081 DRIVE	1,1	910	220/380	21	DRV080-B6-001-1-1020
	AIP 80B8 380В 0,55кВт 750об/мин 2081 DRIVE	0,55	675	220/380	20	DRV080-B8-000-5-0720
	AIP 90L2 380В 3кВт 3000об/мин 2081 DRIVE	3	2840	220/380	21	DRV090-L2-003-0-3020
	AIP 90L4 380В 2,2кВт 1500об/мин 2081 DRIVE	2,2	1400	220/380	21,8	DRV090-L4-002-2-1520
	AIP 90L6 380В 1,5кВт 1000об/мин 2081 DRIVE	1,5	910	220/380	22,1	DRV090-L6-001-5-1020
	AIP 90LA8 380В 0,75кВт 750об/мин 2081 DRIVE	0,75	685	220/380	31	DRV090-L8-000-7-0720
	AIP 90LB8 380В 1,1кВт 750об/мин 2081 DRIVE	1,1	685	220/380	33	DRV090-B8-001-1-0720
	AIP 100L2 380В 5,5кВт 3000об/мин 2081 DRIVE	5,5	2870	220/380	38,3	DRV100-L2-005-5-3020
	AIP 100L4 380В 4кВт 1500об/мин 2081 DRIVE	4	1430	220/380	37	DRV100-L4-004-0-1520
	AIP 100L6 380В 2,2кВт 1000об/мин 2081 DRIVE	2,2	940	220/380	38	DRV100-L6-002-2-1020
	AIP 100L8 380В 1,5кВт 750об/мин 2081 DRIVE	1,5	690	220/380	51	DRV100-L8-001-5-0720
	AIP 100S2 380В 4кВт 3000об/мин 2081 DRIVE	4	2870	220/380	35,4	DRV100-S2-004-0-3020
	AIP 100S4 380В 3кВт 1500об/мин 2081 DRIVE	3	1430	220/380	35	DRV100-S4-003-0-1520
	AIP 100S8 380В 1,5кВт 750об/мин 2081 DRIVE	1,5	700	220/380	55	DRV100-S8-001-5-0720
	AIP 112M2 380В 7,5кВт 3000об/мин 2081 DRIVE	7,5	2890	220/380	48,2	DRV112-M2-007-5-3020
	AIP 112M4 380В 5,5кВт 1500об/мин 2081 DRIVE	5,5	1440	220/380	47,4	DRV112-M4-005-5-1520
	AIP 112MA6 380В 3кВт 1000об/мин 2081 DRIVE	3	940	220/380	40,4	DRV112-M6-003-0-1020
	AIP 112MA8 380В 2,2кВт 750об/мин 2081 DRIVE	2,2	700	220/380	48	DRV112-M8-002-2-0720
	AIP 112MB6 380В 4кВт 1000об/мин 2081 DRIVE	4	935	220/380	54	DRV112-B6-004-0-1020
	AIP 112MB8 380В 3кВт 750об/мин 2081 DRIVE	3	700	220/380	55	DRV112-B8-003-0-0720
	AIP 112S8 380В 1,5кВт 750об/мин 2081 DRIVE	1,5	700	220/380	55	DRV112-S8-001-5-0720
	AIP 132M2 380В 11кВт 3000об/мин 2081 DRIVE	11	2900	220/380	94	DRV132-M2-011-0-3020
	AIP 132M4 380В 11кВт 1500об/мин 2081 DRIVE	11	1450	220/380	95	DRV132-M4-011-0-1520
	AIP 132M6 380В 7,5кВт 1000об/мин 2081 DRIVE	7,5	960	220/380	81	DRV132-M6-007-5-1020
	AIP 132M8 380В 5,5кВт 750об/мин 2081 DRIVE	5,5	715	220/380	89	DRV132-M8-005-5-0720
	AIP 132S4 380В 7,5кВт 1500об/мин 2081 DRIVE	7,5	1440	220/380	83	DRV132-S4-007-5-1520
	AIP 132S6 380В 5,5кВт 1000об/мин 2081 DRIVE	5,5	960	220/380	74	DRV132-S6-005-5-1020
	AIP 132S8 380В 4кВт 750об/мин 2081 DRIVE	4	715	220/380	96	DRV132-S8-004-0-0720
	AIP 132S8 380В 4кВт 750об/мин 2081 DRIVE	4	715	220/380	96	DRV132-S8-004-0-0720
	AIP 132S8 380В 4кВт 750об/мин 2081 DRIVE	4	715	220/380	96	DRV132-S8-004-0-0720
	AIP 160M2 660В 11кВт 3000об/мин 2081 DRIVE	18,5	2930	380/660	116	DRV160-M2-018-5-3020
	AIP 160M4 660В 18,5кВт 1500об/мин 2081 DRIVE	18,5	1460	380/660	138	DRV160-M4-018-5-1520
	AIP 160M6 660В 15кВт 1000об/мин 2081 DRIVE	15	970	380/660	132,5	DRV160-M6-015-0-1020
	AIP 160M8 660В 11кВт 750об/мин 2081 DRIVE	11	720	380/660	135	DRV160-M8-011-0-0720
	AIP 160S2 660В 15кВт 3000об/мин 2081 DRIVE	15	2940	380/660	111	DRV160-S2-015-0-3020
	AIP 160S4 660В 15кВт 1500об/мин 2081 DRIVE	15	1460	380/660	125	DRV160-S4-015-0-1520
	AIP 160S6 660В 11кВт 1000об/мин 2081 DRIVE	11	970	380/660	124	DRV160-S6-011-0-1020
	AIP 160S8 660В 7,5кВт 750об/мин 2081 DRIVE	7,5	720	380/660	118	DRV160-S8-007-5-0720
	AIP 160S8 660В 7,5кВт 750об/мин 2081 DRIVE	7,5	720	380/660	118	DRV160-S8-007-5-0720
	AIP 180M2 660В 30кВт 3000об/мин 2081 DRIVE	30	2940	380/660	188	DRV180-M2-030-0-3020
	AIP 180M4 660В 30кВт 1500об/мин 2081 DRIVE	30	1470	380/660	212	DRV180-M4-030-0-1520
	AIP 180M6 660В 18,5кВт 1000об/мин 2081 DRIVE	18,5	970	380/660	198	DRV180-M6-018-5-1020
	AIP 180S4 660В 22кВт 1500об/мин 2081 DRIVE	22	1470	380/660	177	DRV180-S4-022-0-1520
	AIP 180S2 660В 22кВт 3000об/мин 2081 DRIVE IEK	22	2920	380/660	172	DRV180-S2-022-0-3020
AIP 180M8 660В 15кВт 750об/мин 2081 DRIVE IEK	15	720	380/660	185	DRV180-M8-015-0-0720	

Наименование	Мощность, кВт	Частота вращения, об./мин	Напр., В	Вес, кг	Артикул	
	АИР 200М2 660В 37кВт 3000об/мин 2081 DRIVE	37	2950	380/660	235	DRV200-M2-037-0-3020
	АИР 200М4 660В 37кВт 1500об/мин 2081 DRIVE	37	1470	380/660	252	DRV200-M4-037-0-1520
	АИР 200М6 660В 22кВт 1000об/мин 2081 DRIVE	22	970	380/660	236	DRV200-M6-022-0-1020
	АИР 200М8 660В 18,5кВт 750об/мин 2081 DRIVE IEK	18,5	720	380/660	232	DRV200-M8-018-5-0720
	АИР 200L2 660В 45кВт 3000об/мин 2081 DRIVE IEK	45	2920	380/660	250	DRV200-L2-045-0-3020
	АИР 200L4 660В 45кВт 1500об/мин 2081 DRIVE IEK	45	1450	380/660	258	DRV200-L4-045-0-1520
	АИР 200L6 660В 30кВт 1000об/мин 2081 DRIVE IEK	30	960	380/660	258	DRV200-L6-030-0-1020
	АИР 200L8 660В 22кВт 750об/мин 2081 DRIVE IEK	22	720	380/660	250	DRV200-L8-022-0-0720
	АИР 225М2 660В 55кВт 3000об/мин 2081 DRIVE IEK	55	2920	380/660	312	DRV225-M2-055-0-3020
	АИР 225М4 660В 55кВт 1500об/мин 2081 DRIVE IEK	55	1470	380/660	333	DRV225-M4-055-0-1520
	АИР 225М6 660В 37кВт 1000об/мин 2081 DRIVE IEK	37	980	380/660	321	DRV225-M6-037-0-1020
	АИР 225М8 660В 30кВт 750об/мин 2081 DRIVE IEK	30	720	380/660	314	DRV225-M8-030-0-0720
	АИР 250М2 660В 90кВт 3000об/мин 2081 DRIVE IEK	90	2920	380/660	437	DRV250-M2-090-0-3020
	АИР 250М4 660В 90кВт 1500об/мин 2081 DRIVE IEK	90	1480	380/660	451	DRV250-M4-090-0-1520
	АИР 250М6 660В 55кВт 1000об/мин 2081 DRIVE IEK	55	980	380/660	550	DRV250-M6-055-0-1020
	АИР 250М8 660В 45кВт 750об/мин 2081 DRIVE IEK	45	730	380/660	428	DRV250-M8-045-0-0720
	АИР 250S2 660В 75кВт 3000об/мин 2081 DRIVE IEK	75	2920	380/660	415	DRV250-S2-075-0-3020
	АИР 250S4 660В 75кВт 1500об/мин 2081 DRIVE IEK	75	1480	380/660	424	DRV250-S4-075-0-1520
	АИР 250S6 660В 45кВт 1000об/мин 2081 DRIVE IEK	45	980	380/660	567	DRV250-S6-045-0-1020
	АИР 250S8 660В 37кВт 750об/мин 2081 DRIVE IEK	37	730	380/660	500	DRV250-S8-037-0-0720
	АИР 280М2 660В 132кВт 3000об/мин 2081 DRIVE IEK	132	2960	380/660	750	DRV280-M2-132-0-3020
	АИР 280М4 660В 132кВт 1500об/мин 2081 DRIVE IEK	132	1470	380/660	700	DRV280-M4-132-0-1520
	АИР 280М6 660В 90кВт 1000об/мин 2081 DRIVE IEK	90	970	380/660	578	DRV280-M6-090-0-1020
	АИР 280М8 660В 75кВт 750об/мин 2081 DRIVE IEK	75	735	380/660	647	DRV280-M8-075-0-0720
	АИР 280S2 660В 110кВт 3000об/мин 2081 DRIVE IEK	110	2920	380/660	523	DRV280-S2-110-0-3020
	АИР 280S4 660В 110кВт 1500об/мин 2081 DRIVE IEK	110	1480	380/660	533	DRV280-S4-110-0-1520
	АИР 280S6 660В 75кВт 1000об/мин 2081 DRIVE IEK	75	980	380/660	548	DRV280-S6-075-0-1020
	АИР 280S8 660В 55кВт 750об/мин 2081 DRIVE IEK	55	735	380/660	765	DRV280-S8-055-0-0720
	АИР 315МА2 660В 200кВт 3000об/мин 2081 DRIVE IEK	200	2940	380/660	1165,5	DRV315-M2-200-0-3020
	АИР 315МА6 660В 132кВт 1000об/мин 2081 DRIVE IEK	132	980	380/660	1060,5	DRV315-M6-132-0-1020
	АИР 315МА8 660В 110кВт 750об/мин 2081 DRIVE IEK	110	740	380/660	1076,25	DRV315-M8-110-0-0720
	АИР 315S2 660В 160кВт 3000об/мин 2081 DRIVE IEK	160	2940	380/660	1018,5	DRV315-S2-160-0-3020
	АИР 315S4 660В 160кВт 1500об/мин 2081 DRIVE IEK	160	1480	380/660	1109,85	DRV315-S4-160-0-1520
	АИР 315S6 660В 110кВт 1000об/мин 2081 DRIVE IEK	110	980	380/660	958,65	DRV315-S6-110-0-1020
	АИР 315S8 660В 90кВт 750об/мин 2081 DRIVE IEK	90	740	380/660	1013,25	DRV315-S8-090-0-0720
		АИР 355S2 660В 250кВт 3000об/мин 2081 DRIVE IEK	250	2950	380/660	1249,5
АИР 355S6 660В 160кВт 1000об/мин 2081 DRIVE IEK		160	980	380/660	1129,8	DRV355-S6-160-0-1020
АИР 355S8 660В 132кВт 750об/мин 2081 DRIVE IEK		132	740	380/660	1186,5	DRV355-S8-132-0-0720







Монтажное исполнение IM3081 (фланец)

	Наименование	Мощность, кВт	Частота вращения, об./мин	Напр., В	Вес, кг	Артикул
	AIP 56A2 380В 0,18кВт 3000об/мин 3081 DRIVE	0,18	2700	220/380	5,9	DRV056-A2-000-2-3030
	AIP 56A4 380В 0,12кВт 1500об/мин 3081 DRIVE	0,12	1325	220/380	5,9	DRV056-A4-000-1-1530
	AIP 56B2 380В 0,25кВт 3000об/мин 3081 DRIVE	0,25	2720	220/380	6,4	DRV056-B2-000-3-3030
	AIP 56B4 380В 0,18кВт 1500об/мин 3081 DRIVE	0,18	1325	220/380	6,2	DRV056-B4-000-2-1530
	AIP 63A2 380В 0,37кВт 3000об/мин 3081 DRIVE	0,37	2730	220/380	9,3	DRV063-A2-000-4-3030
	AIP 63A4 380В 0,25кВт 1500об/мин 3081 DRIVE	0,25	1325	220/380	9,3	DRV063-A4-000-3-1530
	AIP 63A6 380В 0,18кВт 1000об/мин 3081 DRIVE	0,18	860	220/380	9,8	DRV063-A6-000-2-1030
	AIP 63B2 380В 0,55кВт 3000об/мин 3081 DRIVE	0,55	2770	220/380	9,8	DRV063-B2-000-5-3030
	AIP 63B4 380В 0,37кВт 1500об/мин 3081 DRIVE	0,37	1325	220/380	9,8	DRV063-B4-000-4-1530
	AIP 63B6 380В 0,25кВт 1000об/мин 3081 DRIVE	0,25	860	220/380	10	DRV063-B6-000-3-1030
	AIP 71A2 380В 0,75кВт 3000об/мин 3081 DRIVE	0,75	2820	220/380	11	DRV071-A2-000-8-3030
	AIP 71A4 380В 0,55кВт 1500об/мин 3081 DRIVE	0,55	1350	220/380	11	DRV071-A4-000-5-1530
	AIP 71A6 380В 0,37кВт 1000об/мин 3081 DRIVE	0,37	895	220/380	13	DRV071-A6-000-4-1030
	AIP 71A8 380В 0,18кВт 750об/мин 3081 DRIVE	0,18	690	220/380	13	DRV071-A8-000-2-0730
	AIP 71B2 380В 1,1кВт 3000об/мин 3081 DRIVE	1,1	2790	220/380	13	DRV071-B2-001-1-3030
	AIP 71B4 380В 0,75кВт 1500об/мин 3081 DRIVE	0,75	1360	220/380	12	DRV071-B4-000-7-1530
	AIP 71B6 380В 0,55кВт 1000об/мин 3081 DRIVE	0,55	895	220/380	13	DRV071-B6-000-5-1030
	AIP 71B8 380В 0,18кВт 750об/мин 3081 DRIVE	0,18	655	220/380	11	DRV071-B8-000-3-0730
	AIP 80A2 380В 1,5кВт 3000об/мин 3081 DRIVE	1,5	2830	220/380	16	DRV080-A2-001-5-3030
	AIP 80A4 380В 1,1кВт 1500об/мин 3081 DRIVE	1,1	1375	220/380	16	DRV080-A4-001-1-1530
	AIP 80A6 380В 0,75кВт 1000об/мин 3081 DRIVE	0,75	910	220/380	16	DRV080-A6-000-7-1030
	AIP 80A8 380В 0,37кВт 750об/мин 3081 DRIVE	0,37	675	220/380	19	DRV080-A8-000-4-0730
	AIP 80B2 380В 2,2кВт 3000об/мин 3081 DRIVE	2,2	2840	220/380	20	DRV080-B2-002-2-3030
	AIP 80B4 380В 1,5кВт 1500об/мин 3081 DRIVE	1,5	1390	220/380	20	DRV080-B4-001-5-1530
	AIP 80B6 380В 1,1кВт 1000об/мин 3081 DRIVE	1,1	910	220/380	21	DRV080-B6-001-1-1030
	AIP 80B8 380В 0,55кВт 750об/мин 3081 DRIVE	0,55	675	220/380	19	DRV080-B8-000-5-0730
	AIP 90L2 380В 3кВт 3000об/мин 3081 DRIVE	3	2845	220/380	22	DRV090-L2-003-0-3030
	AIP 90L4 380В 2,2кВт 1500об/мин 3081 DRIVE	2,2	1400	220/380	26	DRV090-L4-002-2-1530
	AIP 90L6 380В 1,5кВт 1000об/мин 3081 DRIVE	1,5	920	220/380	26	DRV090-L6-001-5-1030
	AIP 90LA8 380В 0,75кВт 750об/мин 3081 DRIVE	0,75	685	220/380	31	DRV090-L8-000-7-0730
	AIP 90LB8 380В 1,1кВт 750об/мин 3081 DRIVE	1,1	685	220/380	33	DRV090-B8-001-1-0730
	AIP 100L2 380В 5,5кВт 3000об/мин 3081 DRIVE	5,5	2870	220/380	35	DRV100-L2-005-5-3030
	AIP 100L4 380В 4кВт 1500об/мин 3081 DRIVE	4	1420	220/380	38	DRV100-L4-004-0-1530
	AIP 100L6 380В 2,2кВт 1000об/мин 3081 DRIVE	2,2	930	220/380	39	DRV100-L6-002-2-1030
	AIP 100L8 380В 1,5кВт 750об/мин 3081 DRIVE	1,5	690	220/380	51	DRV100-L8-001-5-0730
	AIP 100S2 380В 4кВт 3000об/мин 3081 DRIVE	4	2870	220/380	31	DRV100-S2-004-0-3030
	AIP 100S4 380В 3кВт 1500об/мин 3081 DRIVE	3	1420	220/380	35	DRV100-S4-003-0-1530
	AIP 112M2 380В 7,5кВт 3000об/мин 3081 DRIVE	7,5	2880	220/380	55	DRV112-M2-007-5-3030
	AIP 112M4 380В 5,5кВт 1500об/мин 3081 DRIVE	5,5	1430	220/380	57	DRV112-M4-005-5-1530
	AIP 112MA6 380В 3кВт 1000об/мин 3081 DRIVE	3	935	220/380	53	DRV112-M6-003-0-1030
	AIP 112MA8 380В 2,2кВт 750об/мин 3081 DRIVE	2,2	700	220/380	47	DRV112-M8-002-2-0730
	AIP 112MB6 380В 4кВт 1000об/мин 3081 DRIVE	4	935	220/380	54	DRV112-B6-004-0-1030
	AIP 112MB8 380В 3кВт 750об/мин 3081 DRIVE	3	700	220/380	55	DRV112-B8-003-0-0730
	AIP 132M2 380В 11кВт 3000об/мин 3081 DRIVE	11	2900	220/380	93	DRV132-M2-011-0-3030
	AIP 132M4 380В 11кВт 1500об/мин 3081 DRIVE	11	1450	220/380	94	DRV132-M4-011-0-1530
	AIP 132M6 380В 7,5кВт 1000об/мин 3081 DRIVE	7,5	960	220/380	80	DRV132-M6-007-5-1030
	AIP 132M8 380В 5,5кВт 750об/мин 3081 DRIVE	5,5	715	220/380	89	DRV132-M8-005-5-0730
	AIP 132S4 380В 7,5кВт 1500об/мин 3081 DRIVE	7,5	1440	220/380	82	DRV132-S4-007-5-1530
	AIP 132S6 380В 5,5кВт 1000об/мин 3081 DRIVE	5,5	960	220/380	73	DRV132-S6-005-5-1030
	AIP 132S8 380В 4кВт 750об/мин 3081 DRIVE	4	715	220/380	95	DRV132-S8-004-0-0730

Ассортимент АИС

Монтажное исполнение IM1081 (лапы)

	Наименование	Мощность, кВт	Частота вращения, об./мин	Напр., В	Вес, кг	Артикул	
	АИС 56А2 380В 0,09кВт 3000об/мин 1081 DRIVE	0,09	2710	220/380	2,3	АИС056-А2-000-1-3010	
	АИС 56В2 380В 0,12кВт 3000об/мин 1081 DRIVE	0,12	2710	220/380	2,7	АИС056-В2-000-1-3010	
	АИС 56А4 380В 0,06кВт 1500об/мин 1081 DRIVE	0,06	1360	220/380	3,7	АИС056-А4-000-1-1510	
	АИС 56В4 380В 0,09кВт 1500об/мин 1081 DRIVE	0,09	1360	220/380	2,6	АИС056-В4-000-1-1510	
	АИС 56С4 380В 0,12кВт 1500об/мин 1081 DRIVE	0,12	1360	220/380	2,9	АИС056-С4-000-1-1510	
	АИС 63А2 380В 0,18кВт 3000об/мин 1081 DRIVE	0,18	2710	220/380	3,7	АИС063-А2-000-2-3010	
	АИС 63В2 380В 0,25кВт 3000об/мин 1081 DRIVE	0,25	2710	220/380	3,9	АИС063-В2-000-3-3010	
	АИС 63С2 380В 0,37кВт 3000об/мин 1081 DRIVE	0,37	2710	220/380	4,4	АИС063-С2-000-4-3010	
	АИС 63А4 380В 0,12кВт 1500об/мин 1081 DRIVE	0,12	1360	220/380	3,4	АИС063-А4-000-1-1510	
	АИС 63В4 380В 0,18кВт 1500об/мин 1081 DRIVE	0,18	1310	220/380	3,9	АИС063-В4-000-2-1510	
	АИС 63С4 380В 0,25кВт 1500об/мин 1081 DRIVE	0,25	1340	220/380	4,7	АИС063-С4-000-3-1510	
	АИС 71А2 380В 0,37кВт 3000об/мин 1081 DRIVE	0,37	2730	220/380	4,7	АИС071-А2-000-4-3010	
	АИС 71В2 380В 0,55кВт 3000об/мин 1081 DRIVE	0,55	2760	220/380	5,5	АИС071-В2-000-6-3010	
	АИС 71С2 380В 0,75кВт 3000об/мин 1081 DRIVE	0,75	2730	220/380	6,5	АИС071-С2-000-8-3010	
	АИС 71А4 380В 0,25кВт 1500об/мин 1081 DRIVE	0,25	1350	220/380	4,5	АИС071-А4-000-3-1510	
	АИС 71В4 380В 0,37кВт 1500об/мин 1081 DRIVE	0,37	1370	220/380	5,3	АИС071-В4-000-4-1510	
	АИС 71С4 380В 0,55кВт 1500об/мин 1081 DRIVE	0,55	1380	220/380	6	АИС071-С4-000-6-1510	
	АИС 71А6 380В 0,18кВт 1000об/мин 1081 DRIVE	0,18	880	220/380	5,1	АИС071-А6-000-2-1010	
	АИС 71В6 380В 0,25кВт 1000об/мин 1081 DRIVE	0,25	900	220/380	5,5	АИС071-В6-000-3-1010	
	АИС 71С6 380В 0,37кВт 1000об/мин 1081 DRIVE	0,37	890	220/380	6,3	АИС071-С6-000-4-1010	
	АИС 80А2 380В 0,75кВт 3000об/мин 1081 DRIVE	0,75	2770	220/380	8,2	АИС080-А2-000-8-3010	
	АИС 80В2 380В 1,1кВт 3000об/мин 1081 DRIVE	1,1	2770	220/380	9,5	АИС080-В2-001-1-3010	
	АИС 80С2 380В 1,5кВт 3000об/мин 1081 DRIVE	1,5	2800	220/380	10,7	АИС080-С2-001-5-3010	
	АИС 80А4 380В 0,55кВт 1500об/мин 1081 DRIVE	0,55	1370	220/380	7,6	АИС080-А4-000-6-1510	
	АИС 80В4 380В 0,75кВт 1500об/мин 1081 DRIVE	0,75	1380	220/380	8,6	АИС080-В4-000-8-1510	
	АИС 80С4 380В 1,1кВт 1500об/мин 1081 DRIVE	1,1	1390	220/380	10,5	АИС080-С4-001-1-1510	
	АИС 80А6 380В 0,37кВт 1000об/мин 1081 DRIVE	0,37	900	220/380	7,6	АИС080-А6-000-4-1010	
	АИС 80В6 380В 0,55кВт 1000об/мин 1081 DRIVE	0,55	900	220/380	9,1	АИС080-В6-000-6-1010	
	АИС 80С6 380В 0,75кВт 1000об/мин 1081 DRIVE	0,75	900	220/380	9,5	АИС080-С6-000-8-1010	
	АИС 80А8 380В 0,18кВт 750об/мин 1081 DRIVE	0,18	680	220/380	8,9	АИС080-А8-000-2-0710	
	АИС 80В8 380В 0,25кВт 750об/мин 1081 DRIVE	0,25	680	220/380	9,6	АИС080-В8-000-3-0710	
		АИС 90S2 380В 1,5кВт 3000об/мин 1081 DRIVE	1,5	2840	220/380	11	АИС090-S2-001-5-3010
		АИС 90L2 380В 2,2кВт 3000об/мин 1081 DRIVE	2,2	2840	220/380	13,5	АИС090-L2-002-2-3010
АИС 90LB2 380В 3кВт 3000об/мин 1081 DRIVE		3	2840	220/380	14	АИС090-B2-003-0-3010	
АИС 90S4 380В 1,1кВт 1500об/мин 1081 DRIVE		1,1	1400	220/380	10,7	АИС090-S4-001-1-1510	
АИС 90L4 380В 1,5кВт 1500об/мин 1081 DRIVE		1,5	1400	220/380	13,4	АИС090-L4-001-5-1510	
АИС 90LB4 380В 2,2кВт 1500об/мин 1081 DRIVE		2,2	1400	220/380	16,6	АИС090-B4-002-2-1510	
АИС 90S6 380В 0,75кВт 1000об/мин 1081 DRIVE		0,75	1110	220/380	10,3	АИС090-S6-000-8-1010	
АИС 90L6 380В 1,1кВт 1000об/мин 1081 DRIVE		1,1	1110	220/380	13,4	АИС090-L6-001-1-1010	
АИС 90S8 380В 0,37кВт 750об/мин 1081 DRIVE		0,37	680	220/380	11,5	АИС090-S8-000-8-0710	
АИС 90L8 380В 0,55кВт 750об/мин 1081 DRIVE		0,55	680	220/380	14,3	АИС090-L8-001-1-0710	
	АИС 100L2 380В 3кВт 3000об/мин 1081 DRIVE	3	2840	220/380	19	АИС100-L2-003-0-3010	
	АИС 100LB2 380В 4кВт 3000об/мин 1081 DRIVE	4	2850	220/380	23	АИС100-B2-004-0-3010	
	АИС 100L4 380В 2,2кВт 1500об/мин 1081 DRIVE	2,2	1420	220/380	18,2	АИС100-L4-002-2-1510	
	АИС 100LB4 380В 3кВт 1500об/мин 1081 DRIVE	3	1420	220/380	21,5	АИС100-B4-003-0-1510	
	АИС 100LC4 380В 4кВт 1500об/мин 1081 DRIVE	4	1430	220/380	26,3	АИС100-С4-004-0-1510	
	АИС 100L6 380В 1,5кВт 1000об/мин 1081 DRIVE	1,5	945	220/380	17,8	АИС100-L6-001-5-1010	
	АИС 100L8 380В 0,75кВт 750об/мин 1081 DRIVE	0,75	710	220/380	16,2	АИС100-L8-000-8-0710	
	АИС 100LB8 380В 1,1кВт 750об/мин 1081 DRIVE	1,1	710	220/380	18,5	АИС100-B8-001-1-0710	

	Наименование	Мощность, кВт	Частота вращения, об./мин	Напр., В	Вес, кг	Артикул
	АИС 112М2 380В 4кВт 3000об/мин 1081 DRIVE	4	2880	220/380	21	АИС112-М2-004-0-3010
	АИС 112L2 380В 5,5кВт 3000об/мин 1081 DRIVE	5,5	2880	220/380	24,3	АИС112-L2-005-5-3010
	АИС 112М4 380В 4кВт 1500об/мин 1081 DRIVE	4	1430	220/380	24	АИС112-М4-004-0-1510
	АИС 112L4 380В 5,5кВт 1500об/мин 1081 DRIVE	5,5	1440	220/380	30,7	АИС112-L4-005-5-1510
	АИС 112М6 380В 2,2кВт 1000об/мин 1081 DRIVE	2,2	955	220/380	20	АИС112-М6-002-2-1010
	АИС 112М8 380В 1,5кВт 750об/мин 1081 DRIVE	1,5	710	220/380	20,5	АИС112-М8-001-5-0710
	АИС 132S2 380В 5,5кВт 3000об/мин 1081 DRIVE	5,5	2900	220/380	32,4	АИС132-S2-005-5-3010
	АИС 132SB2 380В 7,5кВт 3000об/мин 1081 DRIVE	7,5	2920	220/380	35,3	АИС132-B2-007-5-3010
	АИС 132М2 380В 9,2кВт 3000об/мин 1081 DRIVE	9,2	2930	220/380	42,2	АИС132-М2-009-2-3010
	АИС 132МВ2 380В 11кВт 3000об/мин 1081 DRIVE	11	2930	220/380	46,5	АИС132-B2-011-0-3010
	АИС 132S4 380В 5,5кВт 1500об/мин 1081 DRIVE	5,5	1450	220/380	33	АИС132-S4-005-5-1510
	АИС 132М4 380В 7,5кВт 1500об/мин 1081 DRIVE	7,5	1450	220/380	42,6	АИС132-М4-007-5-1510
	АИС 132МВ4 380В 9,2кВт 1500об/мин 1081 DRIVE	9,2	1460	220/380	50,5	АИС132-B4-009-2-1510
	АИС 132МС4 380В 11кВт 1500об/мин 1081 DRIVE	11	1460	220/380	58	АИС132-C4-011-0-1510
	АИС 132S6 380В 3кВт 1000об/мин 1081 DRIVE	3	960	220/380	29	АИС132-S6-003-0-1010
	АИС 132М6 380В 4кВт 1000об/мин 1081 DRIVE	4	960	220/380	41,6	АИС132-М6-004-0-1010
	АИС 132МВ6 380В 5,5кВт 1000об/мин 1081 DRIVE	5,5	960	220/380	44,7	АИС132-B6-005-5-1010
	АИС 132S8 380В 2,2кВт 750об/мин 1081 DRIVE	2,2	720	220/380	28,2	АИС132-S8-002-2-0710
АИС 132М8 380В 3кВт 750об/мин 1081 DRIVE	3	720	220/380	34	АИС132-М8-003-0-0710	
	АИС 160М2 660В 11кВт 3000об/мин 1081 DRIVE	11	2935	380/660	68	АИС160-М2-011-0-3010
	АИС 160МВ2 660В 15кВт 3000об/мин 1081 DRIVE	15	2935	380/660	69,5	АИС160-B2-015-0-3010
	АИС 160L2 660В 18,5кВт 3000об/мин 1081 DRIVE	18,5	2940	380/660	84	АИС160-L2-018-5-3010
	АИС 160М4 660В 11кВт 1500об/мин 1081 DRIVE	11	1460	380/660	65	АИС160-М4-011-0-1510
	АИС 160L4 660В 15кВт 1500об/мин 1081 DRIVE	15	1460	380/660	80,5	АИС160-L4-015-0-1510
	АИС 160М6 660В 7,5кВт 1000об/мин 1081 DRIVE	7,5	970	380/660	62	АИС160-М6-007-5-1010
	АИС 160L6 660В 11кВт 1000об/мин 1081 DRIVE	11	970	380/660	79	АИС160-L6-011-0-1010
	АИС 160М8 660В 4кВт 750об/мин 1081 DRIVE	4	720	380/660	51	АИС160-М8-004-0-0710
	АИС 160МВ8 660В 5,5кВт 750об/мин 1081 DRIVE	5,5	720	380/660	61	АИС160-B8-005-5-0710
	АИС 160L8 660В 7,5кВт 750об/мин 1081 DRIVE	7,5	720	380/660	79	АИС160-L8-007-5-0710
	АИС 180М2 660В 22кВт 3000об/мин 1081 DRIVE	22	2940	380/660	171	АИС180-М2-022-0-3010
	АИС 180М4 660В 18,5кВт 1500об/мин 1081 DRIVE	18,5	1470	380/660	173	АИС180-М4-018-5-1510
	АИС 180L4 660В 22кВт 1500об/мин 1081 DRIVE	22	1470	380/660	181	АИС180-L4-022-0-1510
	АИС 180L6 660В 15кВт 1000об/мин 1081 DRIVE	15	970	380/660	186	АИС180-L6-015-0-1010
	АИС 180L8 660В 11кВт 750об/мин 1081 DRIVE	11	730	380/660	175	АИС180-L8-011-0-0710
		АИС 200L2 660В 30кВт 3000об/мин 1081 DRIVE	30	2945	380/660	225
АИС 200LB2 660В 37кВт 3000об/мин 1081 DRIVE		37	2945	380/660	240	АИС200-B2-037-0-3010
АИС 200L4 660В 30кВт 1500об/мин 1081 DRIVE		30	1470	380/660	255	АИС200-L4-030-0-1510
АИС 200L6 660В 18,5кВт 1000об/мин 1081 DRIVE		18,5	975	380/660	205	АИС200-L6-018-5-1010
АИС 200LB6 660В 22кВт 1000об/мин 1081 DRIVE		22	975	380/660	235	АИС200-B6-022-0-1010
АИС 200L8 660В 15кВт 750об/мин 1081 DRIVE		15	730	380/660	235	АИС200-L8-015-0-0710
	АИС 225М2 660В 45кВт 3000об/мин 1081 DRIVE	45	2950	380/660	289	АИС225-М2-045-0-3010
	АИС 225S4 660В 37кВт 1500об/мин 1081 DRIVE	37	1475	380/660	264	АИС225-S4-037-0-1510
	АИС 225М4 660В 45кВт 1500об/мин 1081 DRIVE	45	1475	380/660	300	АИС225-М4-045-0-1510
	АИС 225М6 660В 30кВт 1000об/мин 1081 DRIVE	30	980	380/660	272	АИС225-М6-030-0-1010
	АИС 225S8 660В 18,5кВт 750об/мин 1081 DRIVE	18,5	730	380/660	246	АИС225-S8-018-5-0710
	АИС 225М8 660В 22кВт 750об/мин 1081 DRIVE	22	730	380/660	272	АИС225-М8-022-0-0710
		АИС 250М2 660В 55кВт 3000об/мин 1081 DRIVE	55	2965	380/660	383
АИС 250М4 660В 55кВт 1500об/мин 1081 DRIVE		55	1475	380/660	407	АИС250-М4-055-0-1510
АИС 250М6 660В 37кВт 1000об/мин 1081 DRIVE		37	980	380/660	388	АИС250-М6-037-0-1010
АИС 250М8 660В 30кВт 750об/мин 1081 DRIVE		30	730	380/660	385	АИС250-М8-030-0-0710



Наименование	Мощность, кВт	Частота вращения, об./мин	Напр., В	Вес, кг	Артикул
АИС 280S2 660В 75кВт 3000об/мин 1081 DRIVE	75	2965	380/660	519	AIS280-S2-075-0-3010
АИС 280M2 660В 90кВт 3000об/мин 1081 DRIVE	90	2965	380/660	595	AIS280-M2-090-0-3010
АИС 280S4 660В 75кВт 1500об/мин 1081 DRIVE	75	1485	380/660	537	AIS280-S4-075-0-1510
АИС 280M4 660В 90кВт 1500об/мин 1081 DRIVE	90	1485	380/660	642	AIS280-M4-090-0-1510
АИС 280S6 660В 45кВт 1000об/мин 1081 DRIVE	45	980	380/660	511	AIS280-S6-045-0-1010
АИС 280M6 660В 55кВт 1000об/мин 1081 DRIVE	55	980	380/660	570	AIS280-M6-055-0-1010
АИС 280M8 660В 45кВт 750об/мин 1081 DRIVE	45	735	380/660	495	AIS280-M8-045-0-0710



АИС 315S2 660В 110кВт 3000об/мин 1081 DRIVE	110	2975	380/660	940	AIS315-S2-110-0-3010
АИС 315M2 660В 132кВт 3000об/мин 1081 DRIVE	132	2975	380/660	1040	AIS315-M2-132-0-3010
АИС 315L2 660В 160кВт 3000об/мин 1081 DRIVE	160	2975	380/660	1120	AIS315-L2-160-0-3010
АИС 315LB2 660В 200кВт 3000об/мин 1081 DRIVE	200	2975	380/660	1150	AIS315-B2-200-0-3010
АИС 315S4 660В 110кВт 1500об/мин 1081 DRIVE	110	1485	380/660	960	AIS315-S4-110-0-1510
АИС 315M4 660В 132кВт 1500об/мин 1081 DRIVE	132	1485	380/660	1060	AIS315-M4-132-0-1510
АИС 315L4 660В 160кВт 1500об/мин 1081 DRIVE	160	1485	380/660	1120	AIS315-L4-160-0-1510
АИС 315LB4 660В 200кВт 1500об/мин 1081 DRIVE	200	1485	380/660	1230	AIS315-B4-200-0-1510
АИС 315S6 660В 75кВт 1000об/мин 1081 DRIVE	75	990	380/660	950	AIS315-S6-075-0-1010
АИС 315M6 660В 90кВт 1000об/мин 1081 DRIVE	90	990	380/660	1040	AIS315-M6-090-0-1010
АИС 315L6 660В 110кВт 1000об/мин 1081 DRIVE	110	990	380/660	1110	AIS315-L6-110-0-1010
АИС 315LB6 660В 132кВт 1000об/мин 1081 DRIVE	132	990	380/660	1170	AIS315-B6-132-0-1010



АИС 355M2 660В 250кВт 3000об/мин 1081 DRIVE	250	2980	380/660	1710	AIS355-M2-250-0-3010
АИС 355L2 660В 315кВт 3000об/мин 1081 DRIVE	315	2980	380/660	1800	AIS355-L2-315-0-3010
АИС 355M4 660В 250кВт 1500об/мин 1081 DRIVE	250	1490	380/660	1650	AIS355-M4-250-0-1510
АИС 355L4 660В 315кВт 1500об/мин 1081 DRIVE	315	1490	380/660	1800	AIS355-L4-315-0-1510
АИС 355M6 660В 160кВт 1000об/мин 1081 DRIVE	160	990	380/660	1550	AIS355-M6-160-0-1010
АИС 355MB6 660В 200кВт 1000об/мин 1081 DRIVE	200	990	380/660	1650	AIS355-B6-200-0-1010
АИС 355L6 660В 250кВт 1000об/мин 1081 DRIVE	250	990	380/660	1750	AIS355-L6-250-0-1010

Монтажное исполнение IM2081 (лапы + фланец)



АИС 56A2 380В 0,09кВт 3000об/мин 2081 DRIVE	0,09	2710	220/380	2,4	AIS056-A2-000-1-3020
АИС 56B2 380В 0,12кВт 3000об/мин 2081 DRIVE	0,12	2710	220/380	2,9	AIS056-B2-000-1-3020
АИС 56A4 380В 0,06кВт 1500об/мин 2081 DRIVE	0,06	1360	220/380	3,9	AIS056-A4-000-1-1520
АИС 56B4 380В 0,09кВт 1500об/мин 2081 DRIVE	0,09	1360	220/380	2,7	AIS056-B4-000-1-1520
АИС 56C4 380В 0,12кВт 1500об/мин 2081 DRIVE	0,12	1360	220/380	3,1	AIS056-C4-000-1-1520









АИС 63A2 380В 0,18кВт 3000об/мин 2081 DRIVE	0,18	2710	220/380	3,9	AIS063-A2-000-2-3020
АИС 63B2 380В 0,25кВт 3000об/мин 2081 DRIVE	0,25	2710	220/380	4,1	AIS063-B2-000-3-3020
АИС 63C2 380В 0,37кВт 3000об/мин 2081 DRIVE	0,37	2710	220/380	4,6	AIS063-C2-000-4-3020
АИС 63A4 380В 0,12кВт 1500об/мин 2081 DRIVE	0,12	1360	220/380	3,6	AIS063-A4-000-1-1520
АИС 63B4 380В 0,18кВт 1500об/мин 2081 DRIVE	0,18	1310	220/380	4,1	AIS063-B4-000-2-1520
АИС 63C4 380В 0,25кВт 1500об/мин 2081 DRIVE	0,25	1340	220/380	4,9	AIS063-C4-000-3-1520



АИС 71A2 380В 0,37кВт 3000об/мин 2081 DRIVE	0,37	2730	220/380	4,9	AIS071-A2-000-4-3020
АИС 71B2 380В 0,55кВт 3000об/мин 2081 DRIVE	0,55	2760	220/380	5,8	AIS071-B2-000-6-3020
АИС 71C2 380В 0,75кВт 3000об/мин 2081 DRIVE	0,75	2730	220/380	6,9	AIS071-C2-000-8-3020
АИС 71A4 380В 0,25кВт 1500об/мин 2081 DRIVE	0,25	1350	220/380	4,8	AIS071-A4-000-3-1520
АИС 71B4 380В 0,37кВт 1500об/мин 2081 DRIVE	0,37	1370	220/380	5,6	AIS071-B4-000-4-1520
АИС 71C4 380В 0,55кВт 1500об/мин 2081 DRIVE	0,55	1380	220/380	6,3	AIS071-C4-000-6-1520
АИС 71A6 380В 0,18кВт 1000об/мин 2081 DRIVE	0,18	880	220/380	5,4	AIS071-A6-000-2-1020
АИС 71B6 380В 0,25кВт 1000об/мин 2081 DRIVE	0,25	900	220/380	5,8	AIS071-B6-000-3-1020
АИС 71C6 380В 0,37кВт 1000об/мин 2081 DRIVE	0,37	890	220/380	6,6	AIS071-C6-000-4-1020



АИС 80A2 380В 0,75кВт 3000об/мин 2081 DRIVE	0,75	2770	220/380	8,6	AIS080-A2-000-8-3020
АИС 80B2 380В 1,1кВт 3000об/мин 2081 DRIVE	1,1	2770	220/380	10	AIS080-B2-001-1-3020
АИС 80C2 380В 1,5кВт 3000об/мин 2081 DRIVE	1,5	2800	220/380	11,3	AIS080-C2-001-5-3020
АИС 80A4 380В 0,55кВт 1500об/мин 2081 DRIVE	0,55	1370	220/380	8	AIS080-A4-000-6-1520
АИС 80B4 380В 0,75кВт 1500об/мин 2081 DRIVE	0,75	1380	220/380	9	AIS080-B4-000-8-1520

	Наименование	Мощность, кВт	Частота вращения, об./мин	Напр., В	Вес, кг	Артикул
	АИС 80С4 380В 1,1кВт 1500об/мин 2081 DRIVE	1,1	1390	220/380	11	AIS080-C4-001-1-1520
	АИС 80А6 380В 0,37кВт 1000об/мин 2081 DRIVE	0,37	900	220/380	8	AIS080-A6-000-4-1020
	АИС 80В6 380В 0,55кВт 1000об/мин 2081 DRIVE	0,55	900	220/380	9,6	AIS080-B6-000-6-1020
	АИС 80С6 380В 0,75кВт 1000об/мин 2081 DRIVE	0,75	900	220/380	10	AIS080-C6-000-8-1020
	АИС 80А8 380В 0,18кВт 750об/мин 2081 DRIVE	0,18	680	220/380	9,4	AIS080-A8-000-2-0720
	АИС 80В8 380В 0,25кВт 750об/мин 2081 DRIVE	0,25	680	220/380	10,1	AIS080-B8-000-3-0720
	АИС 90S2 380В 1,5кВт 3000об/мин 2081 DRIVE	1,5	2840	220/380	11,6	AIS090-S2-001-5-3020
	АИС 90L2 380В 2,2кВт 3000об/мин 2081 DRIVE	2,2	2840	220/380	14,2	AIS090-L2-002-2-3020
	АИС 90LB2 380В 3кВт 3000об/мин 2081 DRIVE	3	2840	220/380	14,8	AIS090-B2-003-0-3020
	АИС 90S4 380В 1,1кВт 1500об/мин 2081 DRIVE	1,1	1400	220/380	11,3	AIS090-S4-001-1-1520
	АИС 90L4 380В 1,5кВт 1500об/мин 2081 DRIVE	1,5	1400	220/380	14,1	AIS090-L4-001-5-1520
	АИС 90LB4 380В 2,2кВт 1500об/мин 2081 DRIVE	2,2	1400	220/380	17,5	AIS090-B4-002-2-1520
	АИС 90S6 380В 0,75кВт 1000об/мин 2081 DRIVE	0,75	1110	220/380	10,9	AIS090-S6-000-8-1020
	АИС 90L6 380В 1,1кВт 1000об/мин 2081 DRIVE	1,1	1110	220/380	14,1	AIS090-L6-001-1-1020
	АИС 90S8 380В 0,37кВт 750об/мин 2081 DRIVE	0,37	680	220/380	12,1	AIS090-S8-000-8-0720
АИС 90L8 380В 0,55кВт 750об/мин 2081 DRIVE	0,55	680	220/380	15,1	AIS090-L8-001-1-0720	
	АИС 100L2 380В 3кВт 3000об/мин 2081 DRIVE	3	2840	220/380	20	AIS100-L2-003-0-3020
	АИС 100LB2 380В 4кВт 3000об/мин 2081 DRIVE	4	2850	220/380	24,2	AIS100-B2-004-0-3020
	АИС 100L4 380В 2,2кВт 1500об/мин 2081 DRIVE	2,2	1420	220/380	19,2	AIS100-L4-002-2-1520
	АИС 100LB4 380В 3кВт 1500об/мин 2081 DRIVE	3	1420	220/380	22,6	AIS100-B4-003-0-1520
	АИС 100LC4 380В 4кВт 1500об/мин 2081 DRIVE	4	1430	220/380	27,7	AIS100-C4-004-0-1520
	АИС 100L6 380В 1,5кВт 1000об/мин 2081 DRIVE	1,5	945	220/380	18,7	AIS100-L6-001-5-1020
	АИС 100L8 380В 0,75кВт 750об/мин 2081 DRIVE	0,75	710	220/380	17	AIS100-L8-000-8-0720
АИС 100LB8 380В 1,1кВт 750об/мин 2081 DRIVE	1,1	710	220/380	19,5	AIS100-B8-001-1-0720	
	АИС 112M2 380В 4кВт 3000об/мин 2081 DRIVE	4	2880	220/380	22,3	AIS112-M2-004-0-3020
	АИС 112L2 380В 5,5кВт 3000об/мин 2081 DRIVE	5,5	2880	220/380	25,8	AIS112-L2-005-5-3020
	АИС 112M4 380В 4кВт 1500об/мин 2081 DRIVE	4	1430	220/380	25,5	AIS112-M4-004-0-1520
	АИС 112L4 380В 5,5кВт 1500об/мин 2081 DRIVE	5,5	1440	220/380	32,5	AIS112-L4-005-5-1520
	АИС 112M6 380В 2,2кВт 1000об/мин 2081 DRIVE	2,2	955	220/380	21,3	AIS112-M6-002-2-1020
	АИС 112M8 380В 1,5кВт 750об/мин 2081 DRIVE	1,5	710	220/380	21,8	AIS112-M8-001-5-0720
	АИС 132S2 380В 5,5кВт 3000об/мин 2081 DRIVE	5,5	2900	220/380	34,3	AIS132-S2-005-5-3020
	АИС 132SB2 380В 7,5кВт 3000об/мин 2081 DRIVE	7,5	2920	220/380	37,4	AIS132-B2-007-5-3020
	АИС 132M2 380В 9,2кВт 3000об/мин 2081 DRIVE	9,2	2930	220/380	44,6	AIS132-M2-009-2-3020
	АИС 132MB2 380В 11кВт 3000об/мин 2081 DRIVE	11	2930	220/380	49,1	AIS132-B2-011-0-3020
	АИС 132S4 380В 5,5кВт 1500об/мин 2081 DRIVE	5,5	1450	220/380	35	AIS132-S4-005-5-1520
	АИС 132M4 380В 7,5кВт 1500об/мин 2081 DRIVE	7,5	1450	220/380	45	AIS132-M4-007-5-1520
	АИС 132MB4 380В 9,2кВт 1500об/мин 2081 DRIVE	9,2	1460	220/380	53,3	AIS132-B4-009-2-1520
	АИС 132MC4 380В 11кВт 1500об/мин 2081 DRIVE	11	1460	220/380	61,2	AIS132-C4-011-0-1520
	АИС 132S6 380В 3кВт 1000об/мин 2081 DRIVE	3	960	220/380	30,8	AIS132-S6-003-0-1020
	АИС 132M6 380В 4кВт 1000об/мин 2081 DRIVE	4	960	220/380	44	AIS132-M6-004-0-1020
	АИС 132MB6 380В 5,5кВт 1000об/мин 2081 DRIVE	5,5	960	220/380	47,2	AIS132-B6-005-5-1020
	АИС 132S8 380В 2,2кВт 750об/мин 2081 DRIVE	2,2	720	220/380	29,9	AIS132-S8-002-2-0720
	АИС 132M8 380В 3кВт 750об/мин 2081 DRIVE	3	720	220/380	36	AIS132-M8-003-0-0720
	АИС 160M2 660В 11кВт 3000об/мин 2081 DRIVE	11	2935	380/660	71,8	AIS160-M2-011-0-3020
	АИС 160MB2 660В 15кВт 3000об/мин 2081 DRIVE	15	2935	380/660	73,4	AIS160-B2-015-0-3020
	АИС 160L2 660В 18,5кВт 3000об/мин 2081 DRIVE	18,5	2940	380/660	88,6	AIS160-L2-018-5-3020
	АИС 160M4 660В 11кВт 1500об/мин 2081 DRIVE	11	1460	380/660	68,7	AIS160-M4-011-0-1520
	АИС 160L4 660В 15кВт 1500об/мин 2081 DRIVE	15	1460	380/660	85	AIS160-L4-015-0-1520
	АИС 160M6 660В 7,5кВт 1000об/мин 2081 DRIVE	7,5	970	380/660	65,5	AIS160-M6-007-5-1020
	АИС 160L6 660В 11кВт 1000об/мин 2081 DRIVE	11	970	380/660	83,4	AIS160-L6-011-0-1020
	АИС 160M8 660В 4кВт 750об/мин 2081 DRIVE	4	720	380/660	54	AIS160-M8-004-0-0720
	АИС 160MB8 660В 5,5кВт 750об/мин 2081 DRIVE	5,5	720	380/660	64,5	AIS160-B8-005-5-0720
АИС 160L8 660В 7,5кВт 750об/мин 2081 DRIVE	7,5	720	380/660	83,4	AIS160-L8-007-5-0720	

	Наименование	Мощность, кВт	Частота вращения, об./мин	Напр., В	Вес, кг	Артикул
	АИС 180М2 660В 22кВт 3000об/мин 2081 DRIVE	22	2940	380/660	180	АИС180-М2-022-0-3020
	АИС 180М4 660В 18,5кВт 1500об/мин 2081 DRIVE	18,5	1470	380/660	182,1	АИС180-М4-018-5-1520
	АИС 180Л4 660В 22кВт 1500об/мин 2081 DRIVE	22	1470	380/660	190,5	АИС180-Л4-022-0-1520
	АИС 180Л6 660В 15кВт 1000об/мин 2081 DRIVE	15	970	380/660	195,8	АИС180-Л6-015-0-1020
	АИС 180Л8 660В 11кВт 750об/мин 2081 DRIVE	11	730	380/660	184,2	АИС180-Л8-011-0-0720
	АИС 200Л2 660В 30кВт 3000об/мин 2081 DRIVE	30	2945	380/660	237	АИС200-Л2-030-0-3020
	АИС 200ЛВ2 660В 37кВт 3000об/мин 2081 DRIVE	37	2945	380/660	252,8	АИС200-В2-037-0-3020
	АИС 200Л4 660В 30кВт 1500об/мин 2081 DRIVE	30	1470	380/660	268,5	АИС200-Л4-030-0-1520
	АИС 200Л6 660В 18,5кВт 1000об/мин 2081 DRIVE	18,5	975	380/660	216	АИС200-Л6-018-5-1020
	АИС 200ЛВ6 660В 22кВт 1000об/мин 2081 DRIVE	22	975	380/660	247,5	АИС200-В6-022-0-1020
	АИС 200Л8 660В 15кВт 750об/мин 2081 DRIVE	15	730	380/660	247,5	АИС200-Л8-015-0-0720
	АИС 225М2 660В 45кВт 3000об/мин 2081 DRIVE	45	2950	380/660	304,5	АИС225-М2-045-0-3020
	АИС 225S4 660В 37кВт 1500об/мин 2081 DRIVE	37	1475	380/660	278,2	АИС225-S4-037-0-1520
	АИС 225М4 660В 45кВт 1500об/мин 2081 DRIVE	45	1475	380/660	316	АИС225-М4-045-0-1520
	АИС 225М6 660В 30кВт 1000об/мин 2081 DRIVE	30	980	380/660	286,6	АИС225-М6-030-0-1020
	АИС 225S8 660В 18,5кВт 750об/мин 2081 DRIVE	18,5	730	380/660	259,3	АИС225-S8-018-5-0720
	АИС 225М8 660В 22кВт 750об/мин 2081 DRIVE	22	730	380/660	286,6	АИС225-М8-022-0-0720
	АИС 225М8 660В 22кВт 750об/мин 2081 DRIVE	22	730	380/660	286,6	АИС225-М8-022-0-0720
	АИС 250М2 660В 55кВт 3000об/мин 2081 DRIVE	55	2965	380/660	403,2	АИС250-М2-055-0-3020
	АИС 250М4 660В 55кВт 1500об/мин 2081 DRIVE	55	1475	380/660	428,4	АИС250-М4-055-0-1520
	АИС 250М6 660В 37кВт 1000об/мин 2081 DRIVE	37	980	380/660	408,4	АИС250-М6-037-0-1020
	АИС 250М8 660В 30кВт 750об/мин 2081 DRIVE	30	730	380/660	405,3	АИС250-М8-030-0-0720
	АИС 250М8 660В 30кВт 750об/мин 2081 DRIVE	30	730	380/660	405,3	АИС250-М8-030-0-0720
	АИС 280S2 660В 75кВт 3000об/мин 2081 DRIVE	75	2965	380/660	546,2	АИС280-S2-075-0-3020
	АИС 280М2 660В 90кВт 3000об/мин 2081 DRIVE	90	2965	380/660	626	АИС280-М2-090-0-3020
	АИС 280S4 660В 75кВт 1500об/мин 2081 DRIVE	75	1485	380/660	565,1	АИС280-S4-075-0-1520
	АИС 280М4 660В 90кВт 1500об/мин 2081 DRIVE	90	1485	380/660	675,4	АИС280-М4-090-0-1520
	АИС 280S6 660В 45кВт 1000об/мин 2081 DRIVE	45	980	380/660	537,8	АИС280-S6-045-0-1020
	АИС 280М6 660В 55кВт 1000об/мин 2081 DRIVE	55	980	380/660	599,8	АИС280-М6-055-0-1020
	АИС 280М8 660В 45кВт 750об/мин 2081 DRIVE	45	735	380/660	521	АИС280-М8-045-0-0720
	АИС 280М8 660В 45кВт 750об/мин 2081 DRIVE	45	735	380/660	521	АИС280-М8-045-0-0720
	АИС 315S2 660В 110кВт 3000об/мин 2081 DRIVE	110	2975	380/660	989	АИС315-S2-110-0-3020
	АИС 315М2 660В 132кВт 3000об/мин 2081 DRIVE	132	2975	380/660	1094	АИС315-М2-132-0-3020
	АИС 315Л2 660В 160кВт 3000об/мин 2081 DRIVE	160	2975	380/660	1178	АИС315-Л2-160-0-3020
	АИС 315ЛВ2 660В 200кВт 3000об/мин 2081 DRIVE	200	2975	380/660	1209,5	АИС315-В2-200-0-3020
	АИС 315S4 660В 110кВт 1500об/мин 2081 DRIVE	110	1485	380/660	1010	АИС315-S4-110-0-1520
	АИС 315М4 660В 132кВт 1500об/мин 2081 DRIVE	132	1485	380/660	1115	АИС315-М4-132-0-1520
	АИС 315Л4 660В 160кВт 1500об/мин 2081 DRIVE	160	1485	380/660	1178	АИС315-Л4-160-0-1520
	АИС 315ЛВ4 660В 200кВт 1500об/мин 2081 DRIVE	200	1485	380/660	1293,5	АИС315-В4-200-0-1520
	АИС 315S6 660В 75кВт 1000об/мин 2081 DRIVE	75	990	380/660	999,5	АИС315-S6-075-0-1020
	АИС 315М6 660В 90кВт 1000об/мин 2081 DRIVE	90	990	380/660	1094	АИС315-М6-090-0-1020
	АИС 315Л6 660В 110кВт 1000об/мин 2081 DRIVE	110	990	380/660	1167,5	АИС315-Л6-110-0-1020
	АИС 315ЛВ6 660В 132кВт 1000об/мин 2081 DRIVE	132	990	380/660	1230,5	АИС315-В6-132-0-1020
	АИС 315ЛВ6 660В 132кВт 1000об/мин 2081 DRIVE	132	990	380/660	1230,5	АИС315-В6-132-0-1020
	АИС 355М2 660В 250кВт 3000об/мин 2081 DRIVE	250	2980	380/660	1798	АИС355-М2-250-0-3020
	АИС 355Л2 660В 315кВт 3000об/мин 2081 DRIVE	315	2980	380/660	1892,5	АИС355-Л2-315-0-3020
	АИС 355М4 660В 250кВт 1500об/мин 2081 DRIVE	250	1490	380/660	1735	АИС355-М4-250-0-1520
	АИС 355Л4 660В 315кВт 1500об/мин 2081 DRIVE	315	1490	380/660	1892,5	АИС355-Л4-315-0-1520
	АИС 355М6 660В 160кВт 1000об/мин 2081 DRIVE	160	990	380/660	1630	АИС355-М6-160-0-1020
	АИС 355МВ6 660В 200кВт 1000об/мин 2081 DRIVE	200	990	380/660	1735	АИС355-В6-200-0-1020
АИС 355Л6 660В 250кВт 1000об/мин 2081 DRIVE	250	990	380/660	1840	АИС355-Л6-250-0-1020	

Технические характеристики АИР

Наименование	P _н , кВт	I _н , (А) Δ/Υ 220/380	n, об./мин	U _н Δ/Υ, В	КПД, %	Cos φ	M _н /M _н	M _п /M _н	I _п /I _н
АИР56А2	0,18	0,95/0,55	2700	220/380	65,7	0,77	2,2	2,2	5,3
АИР56А4	0,12	0,86/0,50	1325	220/380	56,5	0,66	2,2	2,1	4,6
АИР56В2	0,25	1,26/0,73	2720	220/380	68	0,78	2,2	2,2	5,3
АИР56В4	0,18	1,20/0,70	1325	220/380	61,2	0,68	2,2	2,1	4,9
АИР63А2	0,37	1,73/1,00	2730	220/380	69,7	0,81	2,2	2,2	5,7
АИР63А4	0,25	1,40/0,82	1325	220/380	64,5	0,73	2,2	2,1	5,1
АИР63А6	0,18	1,38/0,80	860	220/380	55,5	0,64	2	1,9	4,1
АИР63В2	0,55	2,40/1,40	2770	220/380	72,7	0,82	2,3	2,2	5,7
АИР63В4	0,37	1,93/1,12	1325	220/380	66,3	0,76	2,2	2,1	5,1
АИР63В6	0,25	1,90/1,10	860	220/380	58,3	0,65	2	1,9	4
АИР71А2	0,75	3,28/1,90	2820	220/380	74	0,83	2,3	2,2	6,1
АИР71А4	0,55	3,02/1,75	1350	220/380	70	0,73	2,3	2,2	5,4
АИР71А6	0,37	2,30/1,33	895	220/380	62,8	0,68	2	1,9	4,7
АИР71А8	0,18	1,68/0,97	690	220/380	55	0,65	1,8	1,5	4
АИР71В2	1,1	4,66/2,70	2790	220/380	77,6	0,83	2,3	2,2	6,7
АИР71В4	0,75	3,80/2,20	1360	220/380	71,3	0,77	2,3	2,2	5,7
АИР71В6	0,55	3,28/1,90	895	220/380	65,7	0,7	2	1,9	4,7
АИР71В8	0,25	2,02/1,17	655	220/380	54,5	0,6	1,9	1,8	3,7
АИР80А2	1,5	6,22/3,60	2830	220/380	78,1	0,84	2,3	2,2	7
АИР80А4	1,1	5,25/3,04	1375	220/380	74,5	0,76	2,3	2,3	5,8
АИР80А6	0,75	3,95/2,29	910	220/380	69	0,72	2,1	2	5,3
АИР80А8	0,37	2,59/1,50	675	220/380	60,1	0,62	1,9	1,8	4,3
АИР80В2	2,2	8,64/5,00	2840	220/380	80,6	0,85	2,3	2,2	7
АИР80В4	1,5	6,82/3,95	1390	220/380	77,5	0,78	2,3	2,3	6,2
АИР80В6	1,1	5,49/3,18	910	220/380	72,1	0,74	2,1	2	5,3
АИР80В8	0,55	3,76/2,18	675	220/380	62,9	0,62	2	1,8	4
АИР90Л2	3	11,23/6,50	2845	220/380	83,4	0,86	2,3	2,2	7,2
АИР90Л4	2,2	9,15/5,30	1400	220/380	80	0,81	2,3	2,3	6,8
АИР90Л6	1,5	7,25/4,20	920	220/380	76	0,74	2,1	2	6
АИР90Л8	0,75	4,02/2,33	685	220/380	72,4	0,7	2	1,9	4
АИР90ЛВ8	1,1	5,65/3,27	685	220/380	73	0,69	2	1,8	4
АИР100S2	4	14,51/8,40	2870	220/380	83,7	0,88	2,3	2,2	7,5
АИР100S4	3	12,43/7,20	1420	220/380	81,4	0,82	2,3	2,3	7
АИР100Л2	5,5	19,00/11,00	2870	220/380	84,8	0,89	2,3	2,2	7,5
АИР100Л4	4	16,06/9,30	1420	220/380	82,8	0,81	2,3	2,3	7
АИР100Л6	2,2	10,19/5,90	930	220/380	77,1	0,76	2,1	2	6,3
АИР100Л8	1,5	7,77/4,50	690	220/380	73,5	0,72	2	1,9	4,7
АИР112М2	7,5	26,25/15,20	2880	220/380	85,4	0,88	2,4	2,2	7,2
АИР112М4	5,5	21,24/12,30	1430	220/380	84,1	0,82	2,3	2,3	6,6
АИР112МА6	3	13,64/7,90	935	220/380	80,1	0,76	2,2	2,1	5,7
АИР112МВ6	4	17,79/10,30	935	220/380	80,7	0,77	2,1	2,1	5,7
АИР112МА8	2,2	11,05/6,40	700	220/380	75,6	0,71	2,1	2	4,9
АИР112МВ8	3	14,85/8,60	700	220/380	76,9	0,71	2,1	2	5
АИР132S4	7,5	27,80/16,10	1440	220/380	86	0,81	2,3	2,2	6,7
АИР132S6	5,5	23,14/13,40	960	220/380	82,8	0,78	2,1	2,1	6,3
АИР132S8	4	18,65/10,80	715	220/380	81,9	0,78	2,1	2,1	5,6
АИР132М2	11	37,65/21,80	2900	220/380	87,4	0,9	2,3	2,2	7,2
АИР132М4	11	39,89/23,10	1450	220/380	87,1	0,82	2,3	2,2	6,8
АИР132М6	7,5	29,70/17,20	960	220/380	84,1	0,8	2,2	2,1	6,2
АИР132М8	5,5	25,39/14,7	715	220/380	80,9	0,74	2,1	2,1	5,6
АИР160S2	15	30,0/17,3	2925	380/660	88,4	0,88	2,4	2,2	7,1
АИР160S4	15	30,8/17,8	1455	380/660	88,7	0,84	2,3	2,2	6,8
АИР160S6	11	24,6/14,2	970	380/660	86,8	0,79	2,2	2	6,3
АИР160S8	7,5	19,2/11,1	720	380/660	85,2	0,74	2,1	2	5,8
АИР160М2	18,5	36,3/21,0	2925	380/660	89,3	0,89	2,4	2,2	7,1
АИР160М4	18,5	37,8/21,9	1455	380/660	89,8	0,84	2,3	2,2	6,8
АИР160М6	15	33,0/19,1	970	380/660	88,2	0,81	2,2	2	6,5
АИР160М8	11	27,3/15,8	720	380/660	86,4	0,76	2,1	2	5,8
АИР180S4	22	44,4/25,7	1465	380/660	90,6	0,85	2,4	2,1	7
АИР180М2	30	56,9/32,9	2940	380/660	90,7	0,9	2,5	2,1	7,3
АИР180М4	30	59,6/34,5	1465	380/660	91,2	0,86	2,3	2,1	6,8
АИР180М6	18,5	39,0/22,5	970	380/660	88,9	0,82	2,1	2,1	6,6
АИР180S8	22,0	41,04/23,63	2920	380/660	90,5	0,9	2,3	2,0	7,5
АИР180М8	15,00	34,5/19,92	720	380/660	87,6	0,78	2,0	2,0	6,6

Наименование	P _н , кВт	I _н , (A) Δ/Υ 220/380	n, об./мин	U _н Δ/Υ, В	КПД, %	Cos φ	M _н /M _н	M _п /M _н	I _п /I _н
AIP200M2	37	71,0/41,0	2940	380/660	91,2	0,89	2,4	2,1	7,1
AIP200M4	37	73,1/42,3	1470	380/660	92	0,86	2,3	2,2	7
AIP200M6	22	45,2/26,1	970	380/660	89,7	0,83	2,2	2,1	6,3
AIP200L2	45	82,31/47,39	2920	380/660	92,3	0,9	1,0	2,0	7,5
AIP200L4	45	84,96/48,92	1450	380/660	92,5	0,87	2,3	2,0	7,5
AIP200L6	30	59,58/34,31	960	380/660	90,0	0,85	2,3	2,2	7,2
AIP200L8	22	45,85/26,4	720	380/660	90,0	0,81	2,1	2,0	7,0
AIP200M8	18,5	38,99/22,45	720	380/660	89,0	0,81	2,0	1,9	6,6
AIP225M2	55	99,28/57,16	2920	380/660	92,5	0,91	2,3	2,0	7,5
AIP225M4	55	103,28/59,47	1470	380/660	93,0	0,87	2,3	2,2	7,2
AIP225M6	37	72,68/41,85	980	380/660	91,0	0,85	2,1	2,1	7,0
AIP225M8	30	62,18/35,8	720	380/660	90,5	0,81	2,0	1,9	6,6
AIP250M2	90	161,58/93,03	2920	380/660	93,0	0,91	2,3	2,0	7,5
AIP250M4	90	165,31/95,18	1480	380/660	94,0	0,88	2,3	2,2	7,2
AIP250M6	55	105,05/60,48	980	380/660	92,5	0,86	2,0	2,1	7,0
AIP250M8	45	92,76/53,41	730	380/660	91,0	0,81	2,0	1,9	6,6
AIP250S2	75	135,38/77,94	2920	380/660	92,5	0,91	2,3	2,0	7,5
AIP250S4	75	137,76/79,32	1480	380/660	94,0	0,88	2,3	2,2	7,2
AIP250S6	45	86,96/50,07	980	380/660	92,5	0,85	2,0	2,1	7,0
AIP250S8	37	77,65/44,71	730	380/660	90,5	0,80	2,0	1,9	6,6
AIP280M2	132	240,0/138,6	2960	380/660	93,5	0,91	2,2	1,8	7,1
AIP280M4	132	244,0/140,9	1470	380/660	93,8	0,88	2,2	2,1	6,9
AIP280M6	90	177,0/102,2	970	380/660	92,9	0,85	2,0	2,0	7,0
AIP280M8	75	154,0/88,91	735	380/660	92,0	0,81	2,0	1,8	6,6
AIP280S2	110	198,61/114,35	2920	380/660	93,5	0,9	2,2	1,8	7,1
AIP280S4	110	200,98/115,71	1480	380/660	94,5	0,88	2,2	2,1	6,9
AIP280S6	75	141,72/81,59	980	380/660	93,5	0,86	2,0	2,0	7,0
AIP280S8	55	113,54/65,37	735	380/660	92,0	0,8	2,0	1,8	6,6
AIP315MA2	200	349,53/201,24	2940	380/660	94,5	0,92	2,2	1,8	7,1
AIP315MA6	132	245,24/141,2	980	380/660	94,0	0,87	2,0	2,0	6,7
AIP315MA8	110	216,83/124,84	740	380/660	94,0	0,82	2,0	1,8	6,4
AIP315S2	160	280,21/161,34	2940	380/660	94,3	0,92	2,2	1,8	7,1
AIP315S4	160	287,52/165,54	1480	380/660	95,0	0,89	2,2	2,1	6,9
AIP315S6	110	206,74/119,03	980	380/660	94,0	0,86	2,0	2,0	6,7
AIP315S8	90	177,78/102,36	740	380/660	93,8	0,82	2,0	1,8	6,6
AIP355S2	250	436,91/251,55	2950	380/660	94,5	0,92	2,2	1,6	7,1
AIP355S6	160	292,33/168,31	980	380/660	94,5	0,88	2,0	1,9	6,7
AIP355S8	132	261,03/150,29	740	380/660	93,7	0,82	2,0	1,8	6,4

Габаритные, установочные и присоединительные размеры АИР

Монтажное исполнение 1081

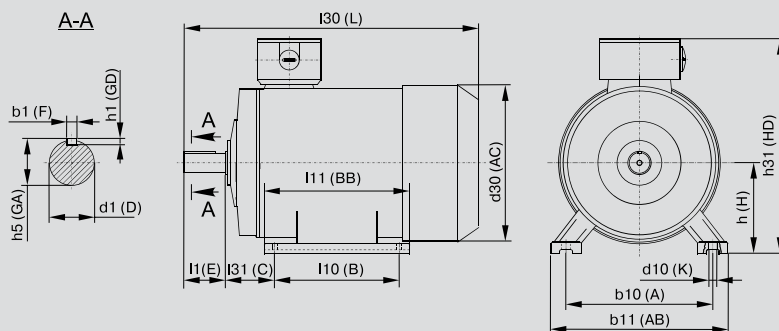

Типоразмер	Кол-во полюсов	Габаритные размеры			Установочные и присоединительные размеры											
		I30	h31	d30	b10	b11	I10	I11	I31	d1	I1	b1	h5	h1	h	d10
		L	HD	AC	A	AB	B	BB	C	D	E	F	GA	GD	H	K
AIP56A	2, 4	210	150	120	90	110	71	90	36	11	23	4	12,5	4	56	5,8
AIP56B	2, 4	210	150	120	90	110	71	90	36	11	23	4	12,5	4	56	5,8
AIP63A	2, 4, 6	230	170	140	100	135	80	102	40	14	30	5	16	5	63	5,8
AIP63B	2, 4, 6	230	170	140	100	135	80	102	40	14	30	5	16	5	63	5,8
AIP71A	2, 4, 6	290	175	155	112	140	90	120	45	19	40	6	21,5	6	71	7
AIP71B	2, 4, 6, 8	290	175	155	112	140	90	120	45	19	40	6	21,5	6	71	7
AIP80A	2, 4, 6, 8	310	215	176	125	160	100	131	50	22	50	6	24,5	6	80	10
AIP80B	2, 4, 6, 8	335	215	176	125	160	100	155	50	22	50	6	24,5	6	80	10
AIP90LA	2, 4, 6, 8	350	245	185	140	195	125	170	56	24	50	8	27	7	90	10
AIP90LB	8	350	245	185	140	195	125	170	56	24	50	8	27	7	90	10
AIP100S	2, 4	385	250	215	160	200	112	180	63	28	60	8	31	7	100	12
AIP100L	2, 4, 6, 8	415	250	215	160	200	140	185	63	28	60	8	31	7	100	12
AIP112MA	2, 4, 6, 8	435	280	240	190	240	140	223	70	32	80	10	35	8	112	12
AIP112MB	6, 8	435	280	240	190	240	140	223	70	32	80	10	35	8	112	12
AIP132S	4, 6, 8	475	325	283	216	275	140	237	89	38	80	10	41	8	132	12
AIP132M	2, 4, 6, 8	515	325	283	216	275	178	238	89	38	80	10	41	8	132	12
AIP160S	2	635	375	330	254	320	178	314	108	42	110	12	45	8	160	15
	4, 6, 8	635	375	330	254	320	178	314	108	48	110	14	51,5	9	160	15
AIP160M	2	679	375	330	254	320	210	314	108	42	110	12	45	8	160	15
	4, 6, 8	679	375	330	254	320	210	314	108	48	110	14	51,5	9	160	15
AIP180S	2	700	435	380	279	355	203	343	121	48	110	14	51,5	9	180	15
	4	700	435	380	279	355	203	343	121	55	110	16	59	10	180	15
AIP180M	2	738	435	380	279	355	241	355	121	48	110	14	51,5	9	180	15
	4, 6, 8	738	435	380	279	355	241	355	121	55	110	16	59	10	180	15
AIP200M	2	780	475	420	318	390	267	379	133	55	110	16	59	10	200	19
	4, 6, 8	810	475	420	318	390	267	379	133	60	140	18	64	11	200	19
AIP200L	2	780	475	420	318	390	305	379	133	55	110	16	59	10	200	19
	4, 6, 8	810	475	420	318	390	305	379	133	60	140	18	64	11	200	19
AIP225M	2	845	555	470	356	435	311		149	55	110	16	59	10	225	19
	4, 6, 8	875	555	470	356	435	311		149	65	140	18	69	11	225	19
AIP250S/M	2	920	615	485	406	484	311/349		168	65	140	18	69	11	250	24
	4, 6, 8	920	615	485	406	484	311/349		168	75	140	20	79,5	12	250	24
AIP280S/M	2	975/1025	680	547	457	550	368/419		190	70	140	20	74,5	20	280	24
	4, 6, 8	1005/1055	680	547	457	550	368/419		190	80	170	22	85,0	22	280	24
AIP315S/M	2	1185/1295	870	620	508	630	406/457		216	75	140	20	79,5	20	315	28
	4, 6, 8, 10	1215/1325	870	620	508	630	406/457		216	90	170	25	95	25	315	28
AIP355S/M	2	1500/1530	970	705	610	730	500/560		254	85	170	22	90	22	355	28
	4, 6, 8, 10	1540/1570	970	705	610	730	500/560		254	100	210	28	106	28	355	28

Монтажное исполнение 2081

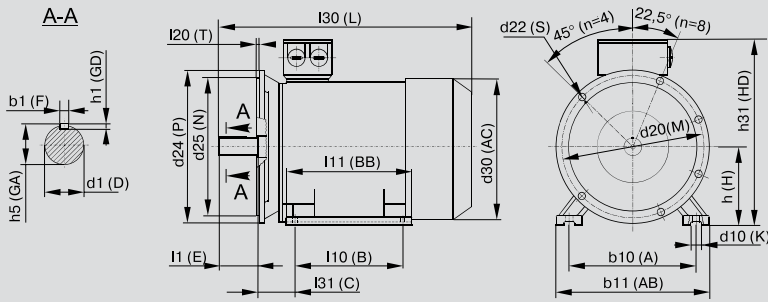

Типоразмер	Кол-во полюсов	Габаритные размеры				Установочные и присоединительные размеры																
		I30	h31	d30	D24	b10	b11	I10	I11	I31	d1	I1	b1	h5	h1	h	d10	d20	d25	I20	d22	n
		L	HD	AC	P	A	AB	B	BB	C	D	E	F	GA	GD	H	K	M	N	T	S	n
АИР56А	2, 4	210	150	120	140	90	110	71	90	36	11	23	4	12,5	4	56	5,8	115	95	3	10	4
АИР56В	2, 4	210	150	120	140	90	110	71	90	36	11	23	4	12,5	4	56	5,8	115	95	3	10	4
АИР63А	2, 4, 6	230	170	140	160	100	135	80	102	40	14	30	5	16	5	63	5,8	130	110	3,5	10	4
АИР63В	2, 4, 6	230	170	140	160	100	135	80	102	40	14	30	5	16	5	63	5,8	130	110	3,5	10	4
АИР71А	2, 4, 6	290	175	155	200	112	140	90	120	45	19	40	6	21,5	6	71	7	165	130	3,5	12	4
АИР71В	2, 4, 6, 8	290	175	155	200	112	140	90	120	45	19	40	6	21,5	6	71	7	165	130	3,5	12	4
АИР80А	2, 4, 6, 8	310	215	176	200	125	160	100	131	50	22	50	6	24,5	6	80	10	165	130	3,5	12	4
АИР80В	2, 4, 6, 8	335	215	176	200	125	160	100	155	50	22	50	6	24,5	6	80	10	165	130	3,5	12	4
АИР90А	2, 4, 6, 8	350	245	185	250	140	195	125	170	56	24	50	8	27	7	90	10	215	180	4	15	4
АИР90В	8	350	245	185	250	140	195	125	170	56	24	50	8	27	7	90	10	215	180	4	15	4
АИР100S	2, 4	385	250	215	250	160	200	112	180	63	28	60	8	31	7	100	12	215	180	4	15	4
АИР100L	2, 4, 6, 8	415	250	215	250	160	200	140	185	63	28	60	8	31	7	100	12	215	180	4	15	4
АИР112МА	2, 4, 6, 8	435	280	240	300	190	240	140	223	70	32	80	10	35	8	112	12	265	230	4	15	4
АИР112МВ	6, 8	435	280	240	300	190	240	140	223	70	32	80	10	35	8	112	12	265	230	4	15	4
АИР132S	4, 6, 8	475	325	283	350	216	275	140	237	89	38	80	10	41	8	132	12	300	250	5	19	4
АИР132М	2, 4, 6, 8	515	325	283	350	216	275	178	238	89	38	80	10	41	8	132	12	300	250	5	19	4
АИР160S	2	635	375	330	350	254	320	178	314	108	42	110	12	45	8	160	15	300	250	5	19	4
	4, 6, 8	635	375	330	350	254	320	178	314	108	48	110	14	51,5	9	160	15	300	250	5	19	4
АИР160М	2	679	375	330	350	254	320	210	314	108	42	110	12	45	8	160	15	300	250	5	19	4
	4, 6, 8	679	375	330	350	254	320	210	314	108	48	110	14	51,5	9	160	15	300	250	5	19	4
АИР180S	2	700	435	380	400	279	355	203	343	121	48	110	14	51,5	9	180	15	350	300	5	19	8
	4	700	435	380	400	279	355	203	343	121	55	110	16	59	10	180	15	350	300	5	19	8
АИР180М	2	738	435	380	400	279	355	241	355	121	48	110	14	51,5	9	180	15	350	300	5	19	8
	4, 6, 8	738	435	380	400	279	355	241	355	121	55	110	16	59	10	180	15	350	300	5	19	8
АИР200М	2	780	475	420	450	318	390	267	379	133	55	110	16	59	10	200	19	400	350	5	19	8
	4, 6, 8	810	475	420	450	318	390	267	379	133	60	140	18	64	11	200	19	400	350	5	19	8
АИР200L	2	780	475	420	450	318	390	305	379	133	55	110	16	59	10	200	19	400	350	5	19	8
	4, 6, 8	810	475	420	450	318	390	305	379	133	60	140	18	64	11	200	19	400	350	5	19	8
АИР225М	2	845	555	470	550	356	435	311		149	55	110	16	59	10	225	19	500	450	5,0	19	8
	4, 6, 8	875	555	470	550	356	435	311		149	65	140	18	69	11	225	19	500	450	5,0	19	8
АИР250S/М	2	920	615	485	550	406	484	311/349		168	65	140	18	69	11	250	24	500	450	5,0	19	8
	4, 6, 8	920	615	485	550	406	484	311/349		168	75	140	20	79,5	12	250	24	500	450	5,0	19	8
АИР280S/М	2	975/1025	680	547	660	457	550	368/419		190	70	140	20	74,5	20	280	24	600	550	6,0	24	8
	4, 6, 8	1005/1055	680	547	660	457	550	368/419		190	80	170	22	85,0	22	280	24	600	550	6,0	24	8

Монтажное исполнение 3081

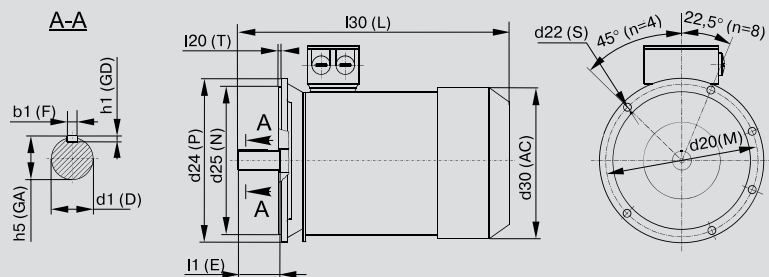

Типоразмер	Кол-во полюсов	Габаритные размеры			Установочные и присоединительные размеры									
		I30	d30	d24	d1	I1	b1	h5	h1	d20	d25	I20	d22	n
		L	AC	P	D	E	F	GA	GD	M	N	T	S	n
АИР56А	2, 4	210	120	140	11	23	4	12,5	4	115	95	3	10	4
АИР56В	2, 4	210	120	140	11	23	4	12,5	4	115	95	3	10	4
АИР63А	2, 4, 6	230	140	160	14	30	5	16	5	130	110	3,5	10	4
АИР63В	2, 4, 6	230	140	160	14	30	5	16	5	130	110	3,5	10	4
АИР71А	2, 4, 6	290	155	200	19	40	6	21,5	6	165	130	3,5	12	4
АИР71В	2, 4, 6, 8	290	155	200	19	40	6	21,5	6	165	130	3,5	12	4
АИР80А	2, 4, 6, 8	310	176	200	22	50	6	24,5	6	165	130	3,5	12	4
АИР80В	2, 4, 6, 8	335	176	200	22	50	6	24,5	6	165	130	3,5	12	4
АИР90А	2, 4, 6, 8	350	185	250	24	50	8	27	7	215	180	4	15	4
АИР90В	8	350	185	250	24	50	8	27	7	215	180	4	15	4
АИР100С	2, 4	385	215	250	28	60	8	31	7	215	180	4	15	4
АИР100L	2, 4, 6, 8	415	215	250	28	60	8	31	7	215	180	4	15	4
АИР112МА	2, 4, 6, 8	435	240	300	32	80	10	35	8	265	230	4	15	4
АИР112МВ	6, 8	435	240	300	32	80	10	35	8	265	230	4	15	4
АИР132С	4, 6, 8	475	283	350	38	80	10	41	8	300	250	5	19	4
АИР132М	2, 4, 6, 8	515	283	350	38	80	10	41	8	300	250	5	19	4

Технические характеристики АИС

Наименование	P _н , кВт	I _н , (А) Δ/Y 220/380	n, об./мин	U _н Δ/Y, В	КПД, %	cos φ	M _н /M _н	M _п /M _н	I _п /I _н
АИС56А2	0,09	0,62/0,36	2710	220/380	53	0,72	2,3	2,2	4
АИС56В2	0,12	0,73/0,42	2710	220/380	61	0,72	2,3	2,2	4
АИС56А4	0,06	0,56/0,33	1360	220/380	50	0,56	2,3	2,3	4
АИС56В4	0,09	0,77/0,45	1360	220/380	52	0,59	2,3	2,3	4
АИС56С4	0,12	0,95/0,55	1360	220/380	52	0,64	2,3	2,2	4
АИС63А2	0,18	1/0,58	2710	220/380	63	0,75	2,4	2,2	6
АИС63В2	0,25	1,29/0,75	2710	220/380	65	0,78	2,4	2,2	6
АИС63С2	0,37	1,92/1,11	2710	220/380	65	0,78	2,4	2,2	6
АИС63А4	0,12	0,95/0,55	1360	220/380	52	0,64	2,3	2,2	4
АИС63В4	0,18	1,28/0,74	1310	220/380	57	0,65	2,3	2,2	4
АИС63С4	0,25	1,46/0,84	1340	220/380	60	0,66	2,3	2,2	4
АИС71А2	0,37	1,76/1,02	2730	220/380	70	0,79	2,4	2,2	6
АИС71В2	0,55	2,57/1,49	2760	220/380	71	0,79	2,4	2,2	6
АИС71С2	0,75	3,33/1,93	2730	220/380	72	0,82	2,4	2,2	6
АИС71А4	0,25	1,52/0,88	1350	220/380	60	0,72	2,3	2,2	6
АИС71В4	0,37	2,02/1,17	1370	220/380	65	0,74	2,3	2,2	6
АИС71С4	0,55	2,92/1,69	1380	220/380	66	0,75	2,3	2,2	6
АИС71А6	0,18	1,28/0,74	880	220/380	56	0,66	2,3	1,6	4

Наименование	P _н , кВт	I _н , (А) Δ/Y 220/380	n, об./мин	U _н Δ/Y, В	КПД, %	Cos φ	M _н /M _н	M _п /M _н	I _п /I _н
АИС71В6	0,25	1,59/0,92	900	220/380	59	0,7	2,3	2,1	4
АИС71С6	0,37	2,31/1,34	890	220/380	61	0,69	2,3	2	4
АИС80А2	0,75	3,21/1,86	2770	220/380	73	0,84	2,4	2,2	6
АИС80В2	1,1	4,56/2,64	2770	220/380	76,2	0,83	2,4	2,2	6
АИС80С2	1,5	6,04/3,5	2800	220/380	78,5	0,83	2,4	2,2	6
АИС80А4	0,55	2,87/1,66	1370	220/380	67	0,75	2,3	2,2	6
АИС80В4	0,75	3,5/2,03	1380	220/380	72	0,78	2,3	2,2	6
АИС80С4	1,1	4,86/2,81	1390	220/380	76,2	0,78	2,3	2,2	6
АИС80А6	0,37	2,24/1,3	900	220/380	62	0,7	2,3	1,9	4
АИС80В6	0,55	2,99/1,73	900	220/380	67	0,72	2,3	2	4
АИС80С6	0,75	4,02/2,33	900	220/380	68	0,72	2,3	2	4
АИС80А8	0,18	1,52/0,88	680	220/380	51	0,61	2,3	2,2	2,8
АИС80В8	0,25	1,92/1,11	680	220/380	56	0,61	2,3	2,2	2,7
АИС90С2	1,5	8,76/5,07	2840	220/380	78,5	0,84	2,4	2,2	6
АИС90L2	2,2	8,76/5,07	2840	220/380	81	0,85	2,4	2,2	6
АИС90LB2	3	11,44/6,62	2840	220/380	82,6	0,86	2,4	2,2	6
АИС90С4	1,1	4,8/2,78	1400	220/380	76,2	0,79	2,3	2,2	6
АИС90L4	1,5	6,27/3,63	1400	220/380	78,5	0,8	2,3	2,2	6
АИС90LB4	2,2	8,91/5,16	1400	220/380	81	0,8	2,3	2,2	7
АИС90С6	0,75	3,96/2,29	1110	220/380	69	0,72	2,3	2,2	5,5
АИС90L6	1,1	5,49/3,18	1110	220/380	72	0,73	2,3	2,2	5,5
АИС90С8	0,37	2,45/1,42	680	220/380	63	0,63	2,3	2,2	2,8
АИС90L8	0,55	3,36/1,95	680	220/380	66	0,65	2,3	2,2	3
АИС100L2	3	10,96/6,34	2840	220/380	82,6	0,87	2,3	2,2	7
АИС100LB2	4	14,33/8,3	2850	220/380	84,2	0,87	2,3	2,2	7,5
АИС100L4	2,2	8,8/5,09	1420	220/380	81	0,81	2,3	2,2	7
АИС100LB4	3	11,77/6,81	1420	220/380	82,6	0,81	2,3	2,2	7
АИС100LC4	4	15,2/8,8	1430	220/380	84,2	0,82	2,3	2,2	7
АИС100L6	1,5	07,04/2005	945	220/380	74	0,76	2,3	2,2	6
АИС100L8	0,75	4,45/2,58	710	220/380	66	0,67	2,3	2,2	3,5
АИС100LB8	1,1	5,81/3,36	710	220/380	72	0,69	2,3	2,2	3,5
АИС112М2	4	14,33/8,3	2880	220/380	84,2	0,87	2,3	2,2	7,5
АИС112L2	5,5	19,7/11,41	2880	220/380	85,7	0,88	2,3	2,2	7,5
АИС112М4	4	15,02/8,7	1430	220/380	84,2	0,83	2,3	2,2	7
АИС112L4	5,5	20,29/11,75	1440	220/380	85,7	0,83	2,3	2,2	7
АИС112М6	2,2	9,74/5,64	955	220/380	78	0,76	2,3	2,2	6
АИС112М8	1,5	7,82/4,53	710	220/380	74	0,68	2,3	2,2	4,2
АИС132S2	5,5	19,14/11,08	2900	220/380	85,7	0,88	2,2	2	7,5
АИС132SB2	7,5	25,71/14,88	2920	220/380	87	0,88	2,2	2	7,5
АИС132М2	9,2	30,83/17,85	2930	220/380	88	0,89	2,2	2	7,5
АИС132MB2	11	36,29/21,01	2930	220/380	88,4	0,9	2,2	2	7,5
АИС132S4	5,5	35,49/20,55	1450	220/380	85,7	0,84	2,3	2,2	7
АИС132М4	7,5	27,34/15,83	1450	220/380	87	0,85	2,3	2,2	7
АИС132MB4	9,2	32,46/18,79	1460	220/380	87,5	0,85	2,3	2,2	7,5
АИС132МС4	11	37,97/21,98	1460	220/380	88,4	0,86	2,3	2,2	7,5
АИС132S6	3	13,11/7,59	960	220/380	79	0,76	2,3	2	6,5
АИС132М6	4	17,16/9,93	960	220/380	80,5	0,76	2,3	2	6,5
АИС132MB6	5,5	22,59/13,08	960	220/380	83	0,77	2,3	2	6,5
АИС132S8	2,2	10,84/6,28	720	220/380	75	0,71	2,3	2	5,5
АИС132М8	3	14,01/8,11	720	220/380	77	0,73	2,3	2	5,5
АИС160М2	11	21,01/12,1	2935	380/660	88,4	0,89	2,3	2,2	7,5
АИС160MB2	15	28,01/16,13	2935	380/660	89,4	0,89	2,3	2,2	7,5
АИС160L2	18,5	34,32/19,76	2940	380/660	90	0,9	2,3	2,2	7,5
АИС160М4	11	21,73/12,51	1460	380/660	88,4	0,84	2,3	2,2	7

Наименование	P _н , кВт	I _н , (A) Δ/Y 220/380	n, об./мин	U _н Δ/Y, В	КПД, %	Cos φ	M _м /M _н	M _п /M _н	I _п /I _н
АИС160L4	15	29,63/17,06	1460	380/660	89,4	0,85	2,3	2,2	7,5
АИС160M6	7,5	16,56/9,54	970	380/660	86	0,77	2,1	2	6,5
АИС160L6	11	24,18/13,92	970	380/660	87,5	0,78	2,1	2	6,5
АИС160M8	4	10,41/5,99	720	380/660	81	0,73	2	1,9	6
АИС160MB8	5,5	13,52/7,79	720	380/660	83	0,74	2	2	6
АИС160L8	7,5	17,88/10,29	720	380/660	85,5	0,75	2	2	6
АИС180M2	22	41,04/23,63	2940	380/660	90,5	0,9	2,3	2	7,5
АИС180M4	18,5	36,32/20,91	1470	380/660	90	0,86	2,3	2,2	7,5
АИС180L4	22	42,95/24,73	1470	380/660	90,5	0,86	2,3	2,2	7,5
АИС180L6	15	31,61/18,2	970	380/660	89	0,81	2,1	2	7
АИС180L8	11	25,13/14,47	730	380/660	87,5	0,76	2	2	6,6
АИС200L2	30	55,41/31,9	2945	380/660	91,4	0,9	2,3	2	7,5
АИС200LB2	37	67,9/39,09	2945	380/660	92	0,9	2,3	2	7,5
АИС200L4	30	57,99/33,39	1470	380/660	91,4	0,86	2,3	2,2	7,2
АИС200L6	18,5	38,56/22,2	975	380/660	90	0,81	2,1	2,1	7
АИС200LB6	22	44,75/25,76	975	380/660	90	0,83	2,1	2,1	7
АИС200L8	15	34,08/19,62	730	380/660	88	0,76	2	2	6,6
АИС225M2	45	82,13/47,29	2950	380/660	92,5	0,9	2,3	2	7,5
АИС225S4	37	70,24/40,44	1475	380/660	92	0,87	2,3	2,2	7,2
АИС225M4	45	84,96/48,92	1475	380/660	92,5	0,87	2,3	2,2	7,2
АИС225M6	30	29,3/34,15	980	380/660	91,5	0,84	2,1	2	7
АИС225S8	18,5	41,09/23,66	730	380/660	90	0,76	2	1,9	6,6
АИС225M8	22	47,35/27,26	730	380/660	90,5	0,78	2	1,9	6,6
АИС250M2	55	99,84/57,48	2965	380/660	93	0,9	2,3	2	7,5
АИС250M4	55	103,28/59,47	1475	380/660	93	0,87	2,3	2,2	7,2
АИС250M6	37	71,05/40,91	980	380/660	92	0,86	2,1	2,1	7
АИС250M8	30	63,4/36,51	730	380/660	91	0,79	2	1,9	6,6
АИС280S2	75	135,27/77,88	2965	380/660	93,6	0,9	2,3	2	7,5
АИС280M2	90	160,03/92,14	2965	380/660	93,9	0,91	2,3	2	7,5
АИС280S4	75	139,94/80,57	1485	380/660	93,6	0,87	2,3	2,2	7,2
АИС280M4	90	167,39/96,38	1485	380/660	93,9	0,87	2,3	2,2	7,2
АИС280S6	45	85,95/49,49	980	380/660	92,5	0,86	2	2,1	7
АИС280M6	55	104,71/60,29	980	380/660	92,8	0,86	2	2,1	7
АИС280M8	45	94,07/54,16	735	380/660	92	0,79	2	1,9	6,6
АИС315S2	110	195,39/112,49	2975	380/660	94	0,91	2,2	1,8	7,1
АИС315M2	132	233,22/134,28	2975	380/660	94,5	0,91	2,2	1,8	7,1
АИС315L2	160	279,32/160,82	2975	380/660	94,6	0,92	2,2	1,8	7,1
АИС315LB2	200	348,42/200,61	2975	380/660	94,8	0,92	2,2	1,8	7,1
АИС315S4	110	200,98/115,71	1485	380/660	94,5	0,88	2,2	2,1	6,9
АИС315M4	132	240,41/138,42	1485	380/660	94,8	0,88	2,2	2,1	6,9
АИС315L4	160	287,83/165,72	1485	380/660	94,9	0,89	2,2	2,1	6,9
АИС315LB4	200	359,78/207,15	1485	380/660	94,9	0,89	2,2	2,1	6,9
АИС315S6	75	141,72/81,59	990	380/660	93,5	0,86	2	2	7
АИС315M6	90	169,52/97,6	990	380/660	93,8	0,86	2	2	7
АИС315L6	110	206,74/119,03	990	380/660	94	0,86	2	2	6,7
АИС315LB6	132	244,72/140,9	990	380/660	94,2	0,87	2	2	6,7
АИС355M2	250	433,69/249,7	2980	380/660	95,2	0,92	2,2	1,6	7,1
АИС355L2	315	545,31/313,97	2980	380/660	95,4	0,92	2,2	1,6	7,1
АИС355M4	250	443,33/255,25	1490	380/660	95,2	0,9	2,2	2,1	6,9
АИС355L4	315	558,6/321,62	1490	380/660	95,2	0,9	2,2	2,1	6,9
АИС355M6	160	292,33/168,31	990	380/660	94,5	0,88	2	1,9	6,7
АИС355MB6	200	365,41/210,39	990	380/660	94,5	0,88	2	1,9	6,7
АИС355L6	250	456,76/262,99	990	380/660	94,5	0,88	2	1,9	6,7

Габаритные, установочные и присоединительные размеры АИС

Размеры двигателей габаритов 56–160 монтажного исполнения IM 1081

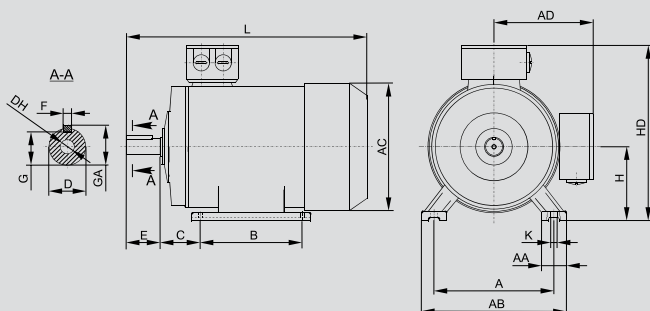

Размеры двигателей габаритов 56–160 монтажного исполнения IM 2081

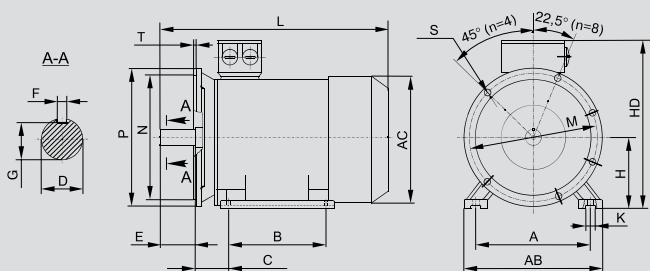

Габарит	Установочные размеры, мм														Габаритные размеры, мм			
	IM 1081, IM 2081										IM 2081							
	A	B	C	D	E	F	G	H	K	M	N	P	S	T	AB	AC	HD	L
56	90	71	36	9	20	3	7,2	56	5,8	100	80	120	7	2,5	110	120	155	195
63	100	80	40	11	23	4	8,5	63	7	115	95	140	10	3,0	120	120	173	215
71	112	90	45	14	30	5	11	71	7	130	110	160	10	3,5	132	130	188	255
80	125	100	50	19	40	6	15,5	80	10	165	130	200	12	3,5	160	157	217	290
90S	140	100	56	24	50	8	20	90	10	165	130	200	12	3,5	175	175	235	335
90L	140	125	56	24	50	8	20	90	10	165	130	200	12	3,5	175	175	235	360
100L	160	140	63	28	60	8	24	100	12	215	180	250	14,5	4,0	200	196	252	386
112M	190	140	70	28	60	8	24	112	12	215	180	250	14,5	4,0	220	220	291	401
112L	190	140	70	28	60	8	24	112	12	215	180	250	14,5	4,0	220	220	291	445
132S	216	140	89	38	80	10	33	132	12	265	230	300	14,5	4,0	270	265	325	475
132M	216	178	89	38	80	10	33	132	12	265	230	300	14,5	4,0	270	265	325	515
160M	254	210	108	42	110	12	37	160	14,5	300	250	350	18,5	5,0	290	320	390	601
160L	254	254	108	42	110	12	37	160	14,5	300	250	350	18,5	5,0	290	320	390	645

Размеры двигателей габаритов 180–355 монтажного исполнения IM 1081

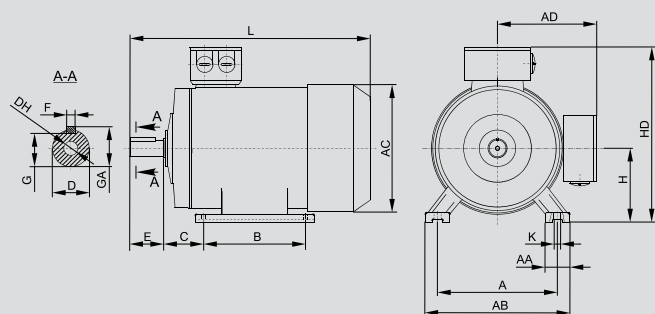

Размеры двигателей габаритов 180–355 монтажного исполнения IM 2081

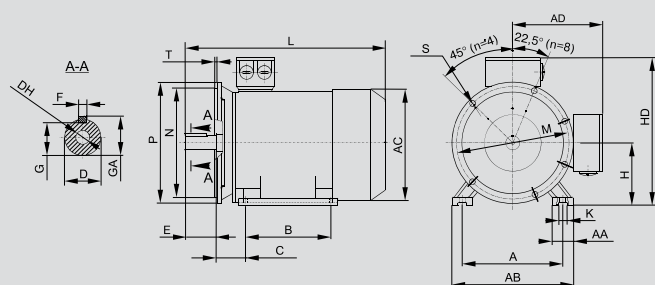

Габарит	Кол-во полюсов	Установочные размеры, мм														Габаритные размеры, мм							
		IM 1081, IM 2081														DH	GA	AA	AB	AC	AD	HD	L
		A	B	C	D	E	F	G	H	K	M	N	P	S	T								
180M	2, 4, 6, 8	279	241	121	48	110	14	42,5	180	14,5	300	250	350	4-φ18,5	5	M16×36	51,5	70	355	380	280	455	690
180L	2, 4, 6, 8	279	279	121	48	110	14	42,5	180	14,5	300	250	350	4-φ18,5	5	M16×36	51,5	70	355	380	280	455	730
200L	2, 4, 6, 8	318	305	133	55	110	16	49	200	18,5	350	300	400	4-φ18,5	5	M20×42	59	70	395	420	305	505	760
225S	4, 8	356	286	149	60	140	18	53	225	18,5	400	350	450	4-φ18,5	5	M20×40	64	75	435	470	335	560	810
225M	2	356	311	149	55	110	16	49	225	18,5	400	350	450	8-φ18,5	5	M20×40	59	75	435	470	335	560	805
	4, 6, 8	356	311	149	60	140	18	53	225	18,5	400	350	450	8-φ18,5	5	M20×40	64	75	435	470	335	560	835
250M	2	406	349	168	60	140	18	53	250	18,5	500	450	550	8-φ18,5	5	M20×42	64	80	490	510	370	615	910
	4, 6, 8	406	349	168	65	140	18	58	250	24	500	450	550	8-φ18,5	5	M20×42	69	80	490	510	370	615	910
280S	2	457	368	190	65	140	18	58	280	24	500	450	550	8-φ18,5	5	M20×42	69	85	550	580	410	680	985
	4, 6, 8	457	368	190	75	140	20	67,5	280	24	500	450	550	8-φ18,5	5	M20×42	79,5	85	550	580	410	680	985
280M	2	457	419	190	65	140	18	58	280	24	500	450	550	8-φ18,5	5	M20×42	69	85	550	580	410	680	1035
	4, 6, 8	457	419	190	75	140	20	67,5	280	24	500	450	550	8-φ18,5	5	M20×42	79,5	85	550	580	410	680	1035
315S	2	508	406	216	65	140	18	58	315	28	600	550	660	8-φ24	6	M20×46	69	116	635	645	530	845	1190
	4, 6, 8	508	406	216	80	170	22	71	315	28	600	550	660	8-φ24	6	M20×46	85	116	635	645	530	845	1220
315M	2	508	457	216	65	140	18	58	315	28	600	550	660	8-φ24	6	M20×46	69	116	635	645	530	845	1300
	4, 6, 8	508	457	216	80	170	22	71	315	28	600	550	660	8-φ24	6	M20×46	85	116	635	645	530	845	1330
315L	2	508	508	216	65	140	18	58	315	28	600	550	660	8-φ24	6	M20×46	69	116	635	645	530	845	1300
	4, 6, 8	508	508	216	80	170	22	71	315	28	600	550	660	8-φ24	6	M20×46	85	116	635	645	530	845	1330
355M	2	610	560	254	75	140	20	67,5	355	28	740	680	800	8-φ24	6	M20×46	79,5	120	730	720	655	1010	1490
	4, 6, 8	610	560	254	95	170	25	86	355	28	740	680	800	8-φ24	6	M20×46	100	120	730	720	655	1010	1520
355L	2	610	630	254	75	140	20	67,5	355	28	740	680	800	8-φ24	6	M20×46	79,5	120	730	720	655	1010	1490
	4, 6, 8	610	630	254	95	170	25	86	355	28	740	680	800	8-φ24	6	M20×46	100	120	730	720	655	1010	1520

Преобразователи частоты

Реле контроля фаз CONTROL L620

Преобразователь частоты CONTROL L620 предназначен для управления широким спектром промышленных устройств и установок. Он идеально подойдёт для широкого круга промышленного применения:

- подъёмно-транспортные механизмы (допустимая перегрузка до 180%);
- насосно-вентиляторное оборудование (специальный насосно-вентиляторный режим и PID с функцией «сна»);
- металло- и деревообработка (высокая точность поддержания скорости и момента двигателя);
- пищевая промышленность;
- экструдеры, упаковочные машины, промышленные швейные и вязальные машины, промышленные стиральные машины (оптимальное количество управляющих входов, встроенный тормозной модуль и поддержка протокола Modbus RTU в базе).



Преимущества

- Высококачественные комплектующие Infineon, Fuji, Toshiba гарантируют надёжную бесперебойную работу.
- Высокая устойчивость к перегрузкам до 180 % в течение 20 секунд позволяет использовать Control L620 в механизмах с тяжёлым рабочим режимом.
- Различные типы коммуникационных портов обеспечивают возможность встраивания в различные автоматизированные системы.
- Простота программирования и автонастройка двигателя: снижение затрат при вводе в эксплуатацию.
- Встроенный PID-контроллер: точное поддержание заданных параметров.
- Встроенный дроссель постоянного тока на мощности от 185 кВт дополнительно обеспечивает надёжность ПЧ и значительно повышает эффективность работы оборудования.

Ассортимент

	Наименование	Мощность двигателя, HD/ND (ном.), кВт	Ток нагр. (In) HD/ND, А	Вес, кг	Артикул
	CONTROL-L620 380В, 3Ф 0,75-1,5 kW	0,75/1,5	2,5/4	2,3	CNT-L620D33V0075-015TE
	CONTROL-L620 380В, 3Ф 1,5-2,2 kW	1,5/2,2	4/6	2,3	CNT-L620D33V015-022TE
	CONTROL-L620 380В, 3Ф 2,2-4 kW	2,2/4	6/9	2,3	CNT-L620D33V022-004TE
	CONTROL-L620 380В, 3Ф 4-5,5 kW	4/5,5	9/13	2,3	CNT-L620D33V004-055TE
	CONTROL-L620 380В, 3Ф 5,5-7,5 kW	5,5/7,5	13/17	5,3	CNT-L620D33V055-075TE
	CONTROL-L620 380В, 3Ф 7,5-11 kW	7,5/11	17/25	5,3	CNT-L620D33V075-11TE
	CONTROL-L620 380В, 3Ф 11-15 kW	11/15	25/32	11	CNT-L620D33V11-15TE
	CONTROL-L620 380В, 3Ф 15-18 kW	15/18,5	32/37	11	CNT-L620D33V15-18TE
	CONTROL-L620 380В, 3Ф 18-22 kW	18,5/22	37/45	19	CNT-L620D33V18-22TE
	CONTROL-L620 380В, 3Ф 22-30 kW	22/30	45/60	19	CNT-L620D33V22-30TE
	CONTROL-L620 380В, 3Ф 30-37 kW	30/37	60/75	19	CNT-L620D33V30-37TE
	CONTROL-L620 380В, 3Ф 37-45kW	37/45	75/90	25	CNT-L620D33V37-45TE
	CONTROL-L620 380В, 3Ф 45-55 kW	45/55	90/110	40	CNT-L620D33V45-55TE
	CONTROL-L620 380В, 3Ф 55-75 kW	55/75	110/150	40	CNT-L620D33V55-75TE
	CONTROL-L620 380В, 3Ф 75-93 kW	75/93	150/170	55	CNT-L620D33V75-93TE
	CONTROL-L620 380В, 3Ф 93-110 kW	93/110	170/210	55	CNT-L620D33V93-110TE
	CONTROL-L620 380В, 3Ф 110-132 kW	110/132	210/250	85	CNT-L620D33V110-132TE
	CONTROL-L620 380В, 3Ф 132-160 kW	132/160	250/300	85	CNT-L620D33V132-160TE
CONTROL-L620 380В, 3Ф 160-185 kW	160/185	300/342	85	CNT-L620D33V160-185TE	
	CONTROL-L620 380В, 3Ф 185-200 kW	185/200	340/380	≤160	CNT-L620D33V185-200TEL
	CONTROL-L620 380В, 3Ф 200-220 kW	200/220	380/415	≤160	CNT-L620D33V200-220TEL
	CONTROL-L620 380В, 3Ф 220-250 kW	220/250	415/470	≤160	CNT-L620D33V220-250TEL
	CONTROL-L620 380В, 3Ф 250-280 kW	250/280	470/520	≤274	CNT-L620D33V250-280TEL
	CONTROL-L620 380В, 3Ф 280-315 kW	280/315	520/600	≤274	CNT-L620D33V280-315TEL
	CONTROL-L620 380В, 3Ф 315-355 kW	315/355	600/640	≤274	CNT-L620D33V315-355TEL
	CONTROL-L620 380В, 3Ф 355-400 kW	355/400	680/750	≤274	CNT-L620D33V355-400TEL
	CONTROL-L620 380В, 3Ф 400-450 kW	400/450	750/820	≤328	CNT-L620D33V400-450TEL
	CONTROL-L620 380В, 3Ф 450-500 kW	450/500	820/900	≤328	CNT-L620D33V450-500TEL
	CONTROL-L620 380В, 3Ф 500-560 kW	500/560	900/950	≤328	CNT-L620D33V500-560TEL

Технические характеристики

Позиция	Характеристика	
Силовая часть	Питающая сеть, В	380
	Частота питающей сети, Гц	50/60
	Выходная частота, Гц	0 ÷ 400
	Количество фаз	3
	Наличие тормозного ключа для работы с тормозным резистором	модели с мощностью от 0,75 до 15 кВт – встроен, модели с мощностью от 18 кВт – опция
Параметры системы управления	Метод управления	V/F-управление, векторное управление без обратной связи (SVVC)
	Колебание частоты	цифровая команда ± 0,01%
		аналоговая команда ± 0,01%
	Точность настройки частоты	цифровая команда 0,01 Гц
		аналоговая команда 1/1000 максимальной частоты
	Пусковой момент	до 150%
	Диапазон управления скоростью	1 ÷ 40 (V/F), 1 ÷ 200 (векторное управление без обратной связи)
	Время ускорения/торможения, с	0,1 ÷ 3600 (время ускорения и время торможения настраиваются независимо друг от друга)
	Тормозной момент	до 125% посредством дополнительного тормозного блока
	V/F шаблоны	4 типа регулируемых характеристик напряжения/частоты опционально; возможна настройка любых характеристик напряжения/частоты
	Допустимые перегрузки	150% – 1 минута, 180% – 20 секунд
	Функциональные характеристики*	мультискоростные операции, переключение ускорения/замедления скорости, ускорение/замедление по S-кривой, 3-проводная схема управления, компенсация скольжения, скачок частоты, верхние/нижние пределы для частоты, торможение постоянным током при пуске/стопе, ПИД-регулятор и др.
	Защита электродвигателя	да
	Способ задания параметров	ручной с панели преобразователя, дискретные и аналоговые входы, сетевой протокол
Наличие дисплея	да	
Возможность выноса панели управления	да	
Входы/выходы	Аналоговый вход (AI)*	2 точки AI1: 0 ÷ 10 В, 0 ÷ 20 мА, AI2: -10 ÷ +10 В
	Цифровой вход (DI)*	6 точек
	Аналоговый выход (AO)*	1 точка AO: 0/2 ÷ 10 В, 0/4 ÷ 20 мА
	Цифровой выход (DO)	1 точка
	Реле (RO)*	1 точка
	Вход РТС	нет
Окружающая среда	Место установки	внутри помещения. Не допускается воздействие прямых солнечных лучей, агрессивных газов, масляного тумана, пара
	Температура воздуха, °С	от -10 до +40, относительная влажность менее 90% без обмерзания и конденсации
	Температура хранения, °С	от -40 до +70
	Высота	до 1000 метров без понижения характеристик
	Корпус	IP20
	Климатическое исполнение	УХЛ 3.1
	Метод охлаждения	вентилятор
Коммуникации	Modbus RTU (порт RS-485)	
Сертификат	ГОСТ	

Габаритные размеры

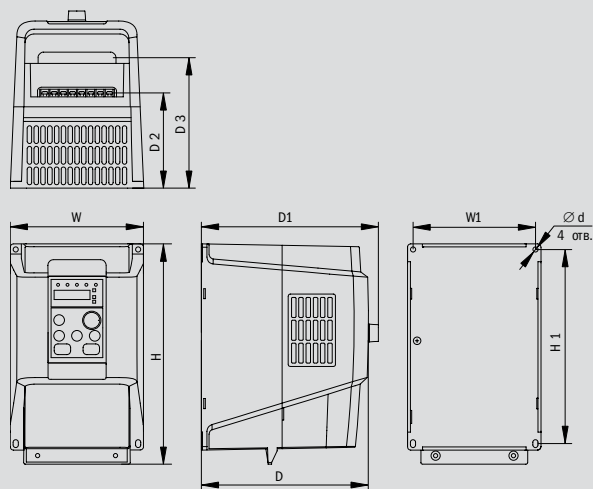

Спецификации	Размеры, мм								
	H	H1	W	W1	D	D1	D2	D3	d
0,75–2,2 кВт	198	175	120	110	150	160	85	117	4,5
4 кВт	210	182	130	119	162	172	100	127	4,5
5,5–7,5 кВт	255	238	180	166	174	183	105	127	7

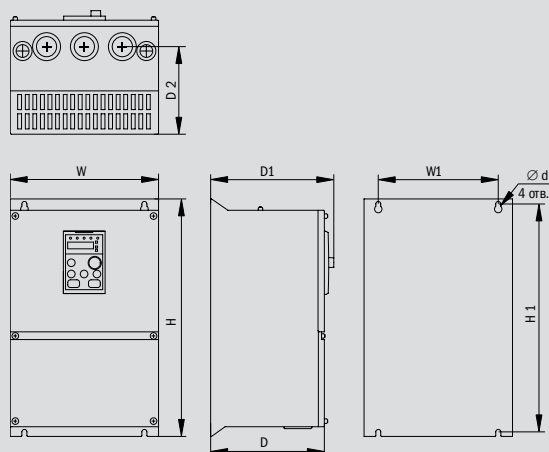

Спецификации	Размеры, мм						
	H	H1	W	W1	D	D1	d
11–15 кВт	375	360	235	193	180	190	8
18,5–30 кВт	460	440	285	230	235	245	8
37 кВт	535	520	320	180	230	248	8
45–55 кВт	540	522	360	230	274	292	8
75–93 кВт	657	630	438	318	280	299	10
110–160 кВт	804	782	520	420	355	374	10
185–220 кВт	907	878	600	420	385	404	12
250–355 кВт	1608	–	800	–	412	430	–
400–500 кВт	1800	–	1000	–	480	498	–

Установка

Все преобразователи серии CONTROL L620 оборудованы вентиляторами для принудительного охлаждения. Для эффективного охлаждения преобразователь должен быть установлен в вертикальном положении, также необходимо оставить достаточно свободного пространства вокруг преобразователя, как показано на рисунке ниже. Способ монтажа – монтажная плата.

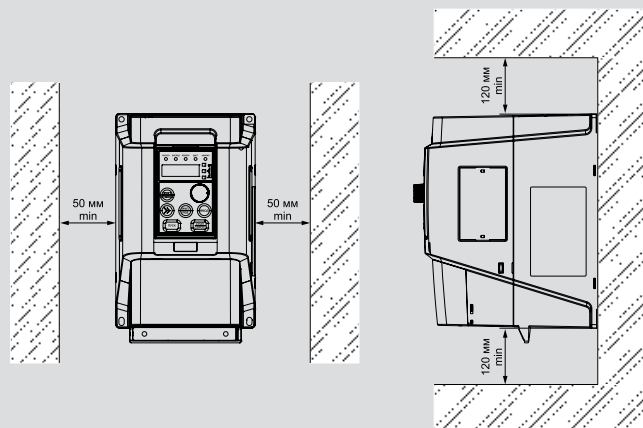

Преобразователи частоты Реле контроля фаз CONTROL A310

НОВИНКА

Преобразователи частоты CONTROL-A310 предназначены для управления асинхронными электродвигателями в широком диапазоне различных применений. ПЧ CONTROL A310 сконструированы с учётом строгих современных требований к надёжности и безопасности и обеспечивают потребителя всем необходимым функционалом для построения систем частотно-управляемого электропривода. Компактные размеры и съёмная панель управления позволяют использовать CONTROL A310 при конструировании компактных установок.



Преимущества

- Функция измерения расстояния обеспечивает контроль расстояния, пройденного исполнительным механизмом.
- Высокая устойчивость к перегрузкам до 180% в течение 3 секунд даёт возможность использования в механизмах с тяжелым режимом работы.
- Встроенная поддержка Modbus RTU обеспечивает возможность работы в различных централизованных АСУ.

- Встроенный DC дроссель повышает энергоэффективность и обеспечивает дополнительную защиту оборудования.
- Встроенный PID-контроллер позволяет обеспечить точное поддержание заданных параметров технологического процесса.
- Встроенный mini-PLC позволяет снизить затраты на схемы управления, реализуя выполнение различных логических операций без дополнительных внешних устройств.

Ассортимент

	Наименование	Мощность двигателя, HD/ND (ном.), кВт	Ток нагр. (In) HD/ND, А	Вес, кг	Артикул
	CONTROL-A310 380В, 3Ф 0,75 kW 2,3А	0,75	2,3	1,40	CNT-A310D33V0075TEZ
	CONTROL-A310 380В, 3Ф 1,5 kW 3,7А	1,5	3,7	1,40	CNT-A310D33V015TEZ
	CONTROL-A310 380В, 3Ф 2,2 kW 5,1А	2,2	5,1	1,40	CNT-A310D33V022TEZ
	CONTROL-A310 380В, 3Ф 3,7 kW 8,8А	3,7	8,8	2,35	CNT-A310D33V037TEZ
	CONTROL-A310 380В, 3Ф 5,5-7,5 kW 13-17А	5,5/7,5	13/17	5,10	CNT-A310D33V055-075TEZ
	CONTROL-A310 380В, 3Ф 7,5-11 kW 17-25А	7,5/11	17-25	5,10	CNT-A310D33V075-11TEZ
	CONTROL-A310 380В, 3Ф 11-15 kW 25-32А	11/15	25/32	8,00	CNT-A310D33V11-15TELZ
	CONTROL-A310 380В, 3Ф 15-18,5 kW 32-37А	15/18,5	32/37	8,00	CNT-A310D33V15-18TELZ
	CONTROL-A310 380В, 3Ф 18-22 kW 37-45А	18,5/22	37/45	8,60	CNT-A310D33V18-22TE
	CONTROL-A310 380В, 3Ф 18-22 kW 37-45А встр. торм	18,5/22	37/45	11,00	CNT-A310D33V18-22ZTEZ
	CONTROL-A310 380В, 3Ф 18-22 kW 37-45А встр. ДПТ	18,5/22	37/45	11,90	CNT-A310D33V18-22TEL
	CONTROL-A310 380В, 3Ф 18-22 kW 37-45А встр. торм и ДПТ	18,5/22	37/45	11,90	CNT-A310D33V18-22TELZ
	CONTROL-A310 380В, 3Ф 22 kW 45А	22	45	11,00	CNT-A310D33V22TE
	CONTROL-A310 380В, 3Ф 22 kW 45А встр. торм	22	45	11,00	CNT-A310D33V22TEZ
	CONTROL-A310 380В, 3Ф 22 kW 45А встр. ДПТ	22	45	11,90	CNT-A310D33V22TEL
	CONTROL-A310 380В, 3Ф 22 kW 45А встр. торм и ДПТ	22	45	11,90	CNT-A310D33V22TELZ

Технические характеристики

Позиция		Характеристика	
Силовая часть	Питающая сеть, В	380	
	Частота питающей сети, Гц	50/60	
	Выходная частота, Гц	0 ÷ 3200	
	Количество фаз	3	
	Наличие тормозного ключа для работы с тормозным резистором	модели с мощностью от 0,75 до 15 кВт – встроен, модели с мощностью от 18 кВт – опция	
Параметры системы управления	Метод управления	V/F-управление, векторное управление без обратной связи (SVC)	
	Точность поддержания частоты	±0,5%	
	Точность настройки частоты	цифровая команда	0,02%
		аналоговая команда	0,1%
	Пусковой момент	до 150%	
	Диапазон управления скоростью	1 ÷ 100	
	Время ускорения/торможения, с	0,1 ÷ 6500 (время ускорения и время торможения настраиваются независимо друг от друга)	
	V/F-шаблоны	линейная, квадратичная и произвольная	
	Допустимые перегрузки	150% – 1 минута, 180% – 3 секунды	
	Функциональные характеристики*	мультискоростные операции, переключение ускорения/замедления скорости, ускорение/замедление по S-кривой, 3-проводная схема управления, компенсация скольжения, скачок частоты, верхние/нижние пределы для частоты, торможение постоянным током при пуске/стопе, ПИД-регулятор, логические операции, таймеры и др.	
	Защита электродвигателя	да	
	Способ задания параметров	ручной с панели преобразователя, дискретные и аналоговые входы, сетевой протокол	
	Наличие дисплея	да	
	Возможность выноса панели управления	да	
Входы/выходы	Аналог. вход (AI)*	2 точки VF1: 0 ÷ 10 В, 0 ÷ 20 мА, VF2: –10 ÷ +10 В	
	Цифр. вход (DI)*	5 точек	
	Аналог. выход (AO)*	1 точка FM1: 0 ÷ 10 В, 0 ÷ 20 мА	
	Цифр. выход (DO)	нет	
	Реле (RO)*	1 точка	
	Вход РТС	нет	
Окружающая среда	Место установки	внутри помещения. Не допускается воздействие прямых солнечных лучей, агрессивных газов, масляного тумана, пара	
	Температура воздуха, °С	от –10 до +40, относительная влажность менее 90% без обмерзания и конденсации	
	Температура хранения, °С	от –20 до +65	
	Высота	до 1000 метров	
	Корпус	IP20	
	Климатическое исполнение	УХЛ 3.1	
Метод охлаждения	вентилятор		
Коммуникации		Modbus RTU (порт RS-485)	
Сертификат		ГОСТ	

Габаритные размеры

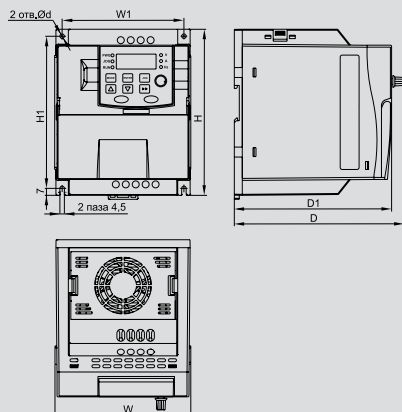

Мощность, кВт	Размеры, мм						
	W	W1	H	H1	D	D1	Ød
0,75–2,2	109	99	167	153	161	148	4,5
3,7	135	122	167	153	171	158	4,5

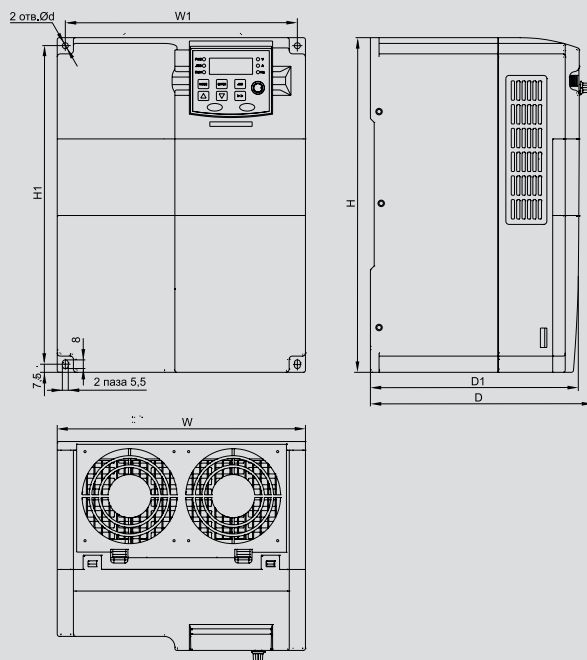

Мощность, кВт	Размеры, мм						
	W	W1	H	H1	D	D1	Ød
5,5–7,5	180	165	280	265	197,5	185	5,5
11–15	230	215	310	295	206	193,5	5,5
18–22	260	245	340	325	223	210,5	5,5

Установка

Все преобразователи серии CONTROL A310 оборудованы вентиляторами для принудительного охлаждения. Для эффективного охлаждения преобразователь должен быть установлен в вертикальном положении, также необходимо оставить достаточно свободного пространства вокруг преобразователя, как показано на рисунке ниже.

Способ монтажа – монтажная плата.

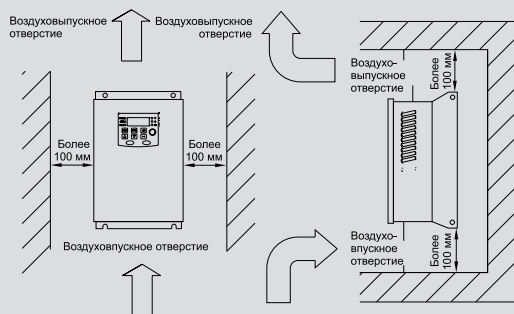



Реле контроля и управления

Реле контроля фаз

Реле контроля фаз предназначены для контроля параметров напряжения электрической сети (чередование фаз, асимметрия, повышенное и пониженное напряжение) и передачи команды исполнительным устройствам.



Ассортимент

	Наименование	Напряжение U>, %	Напряжение U<, %	Асимметрия напряжения, %	Задержка срабатывания, с	Чередование фаз	Обрыв фазы	Артикул
	Реле фаз ORF 03. 3ф 220-460 В AC	—	—	—	—	+	+	ORF-03-220-460VAC
	Реле фаз ORF 04. 3ф 220-460 В AC	2 ÷ 20	-20 ÷ 2	—	0,1 ÷ 10	+	+	ORF-04-220-460VAC
	Реле фаз ORF 05. 3ф 220-460 В AC	2 ÷ 20	-20 ÷ 2	8	0,1÷10	+	+	ORF-05-220-460VAC
	Реле фаз ORF 06. 3ф 220-460 В AC	2 ÷ 20	-20 ÷ 2	от 5 до 15	2	+	+	ORF-06-220-460VAC
	Реле фаз ORF 08. 3ф 220-460 В AC	15	-15	8	2	+	+	ORF-08-220-460VAC

Примечание: «+» – функция доступна,
«-» – функция недоступна.

Преимущества

- Варианты исполнения как с регулировками, так и с фиксированными настройками.
- Простая, удобная индикация режимов работы.
- Широкий диапазон рабочих напряжений.

- Элементная база от ведущих мировых производителей.
- Крепление на стандартную DIN-рейку.
- Корпус из не поддерживающих горение материалов.

Технические характеристики

Наименование параметра	Значение
Напряжение питания, В	220÷460 AC
Диапазон частоты питающего напряжения, Гц	45÷65
Диапазон измеряемого напряжения, В	176÷552
Диапазон уставок по напряжению, %	2÷20
Диапазон уставок по асимметрии напряжения, %	5÷15
Гистерезис, %	2
Индикатор наличия напряжения	зелёный светодиод (U _n)
Время срабатывания, с	(0,1÷10)±10 %
Погрешность измерений, %	±1
Задержка запуска реле после подачи питания, с	0,5
Погрешность настройки, %	±5
Кол-во групп переключающихся контактов	1
Номинальный ток контактных групп, А (категория применения AC-1)	10
Номинальное напряжение контактной группы, В	250 AC / 24 DC
Индикатор срабатывания реле	красный светодиод (R)
Механическая износостойкость, не менее, циклов	10 ⁷
Электрическая износостойкость, не менее, циклов	10 ⁶
Температура эксплуатации, °C	-20 ÷ 55
Монтаж	DIN-рейка, 35 мм
Степень защиты	IP40 лицевая панель / IP20 клеммы
Категория перенапряжения	III
Степень загрязнения	2
Максимальное сечение провода, мм ²	одножильный 1~2,5 или 2~1,5 многожильный с наконечником 1~2,5
Масса, кг, не более	0,064
Срок службы, лет	5

Диаграммы работы



Диаграмма работы реле ORF в режиме обрыва фазы и неправильного чередования фаз



Диаграмма работы реле ORF в режиме повышенного и пониженного напряжения сети

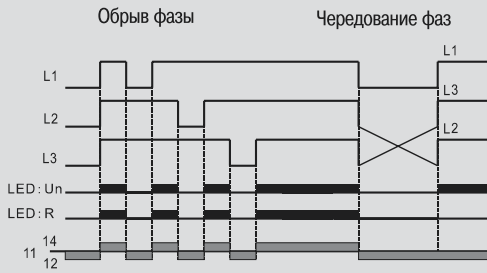

Диаграмма работы реле ORF в режиме асимметрии напряжения сети

Примечание:

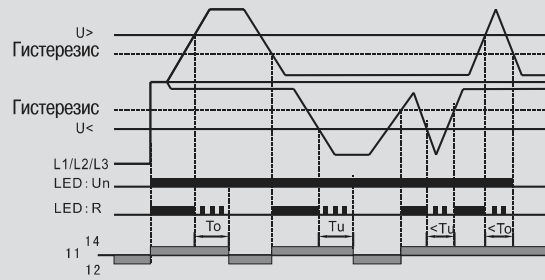
- To – задержка срабатывания при повышенном напряжении,
- Tu – задержка срабатывания при пониженном напряжении,
- Ta – задержка срабатывания при асимметрии напряжения.

Схемы подключения

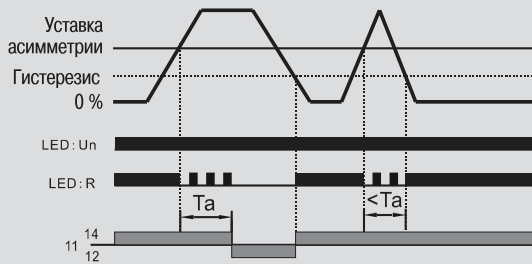
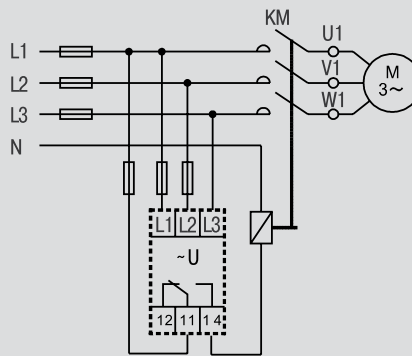
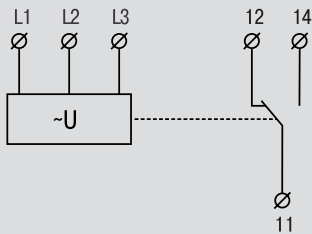

Габаритные размеры

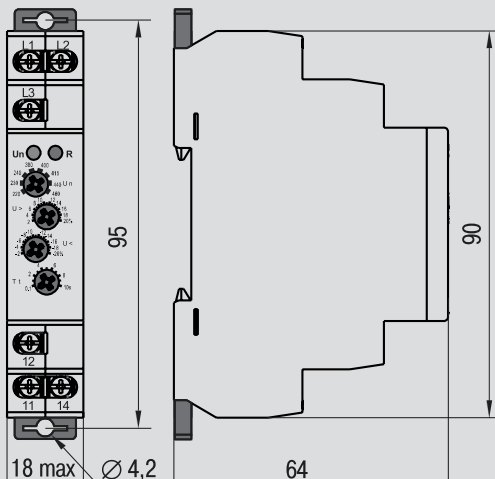



Реле контроля напряжения

Предназначено для контроля параметров напряжения сети и выдачи команды исполнительным элементам.



Ассортимент

	Наименование	Номинальное напряжение, В	Контроль повышенного напряжения	Контроль пониженного напряжения	Гистерезис, %	Артикул
	Реле напряжения ORV. 1ф 110-240 В AC/DC	110-240	+	+	5-20	ORV-01-AD110-240
	Реле напряжения ORV. 1ф 12 В DC	12	+	+	5-20	ORV-01-DC12
	Реле напряжения ORV. 1ф 220 В AC	220	+	+	5-20	ORV-01-A220
	Реле напряжения ORV. 1ф 24-48 В AC/DC	24-48	+	+	5-20	ORV-01-AD48
	Реле повыш.напряжения ORV. 1ф 110-240 В AC/DC	110-240	+	+	3	ORV-02-AD110-240
	Реле повыш.напряжения ORV. 1ф 110-240 В AC/DC	12	+	+	3	ORV-02-DC12
	Реле повыш.напряжения ORV. 1ф 110-240 В AC/DC	220	+	+	3	ORV-02-A220
	Реле повыш.напряжения ORV. 1ф 110-240 В AC/DC	24-48	+	+	3	ORV-02-AD48

Преимущества

- Широкий диапазон номинальных напряжений.
- Простая, удобная индикация режимов работы.
- Элементная база от ведущих мировых производителей.

- Крепление на стандартную DIN-рейку.
- Корпус из не поддерживающих горение материалов.

Технические характеристики

Наименование параметра	Значение
Клеммы питания катушки	A1-A2
Номинальное напряжения, В*	12 DC, 24-48 AC/DC, 110-240 AC/DC, 220 AC
Диапазон частоты питающего напряжения, Гц	45÷65
Индикатор наличия напряжения	зелёный светодиод (Un)
Выдержка времени, с	$(0,1 \pm 10) \pm 10\%$
Погрешность измерений	$\pm 1\%$
Задержка запуска реле после подачи питания, с	0,5
Погрешность настройки	$\pm 5\%$
Количество групп переключающихся контактов	1
Номинальный ток контактных групп, А (категория применения AC-1)	10
Номинальное напряжение контактной группы, В	250 AC / 24 DC
Индикатор срабатывания реле	красный светодиод (R)
Механическая износостойкость, не менее, циклов	10^7
Электрическая износостойкость, не менее, циклов	10^6
Температура эксплуатации, °C	-20 + 55
Монтаж	DIN-рейка, 35 мм
Степень защиты	IP40 лицевая панель / IP20 клеммы
Рабочее положение в пространстве	любое
Категория перенапряжения	III
Степень загрязнения	2
Максимальное сечение провода, мм ²	одножильный 1~2,5 или 2~1,5 многожильный с наконечником 1~2,5
Масса, кг, не более	0,059
Ремонтопригодность	неремонтопригодные
Срок службы, лет	5

Диаграммы работы

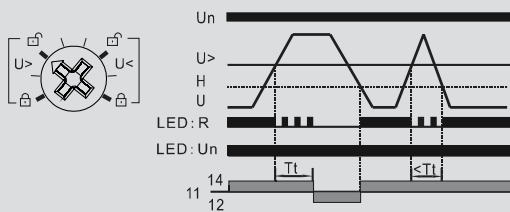

Реле ORV-01. Режим повышенного напряжения без блокировки

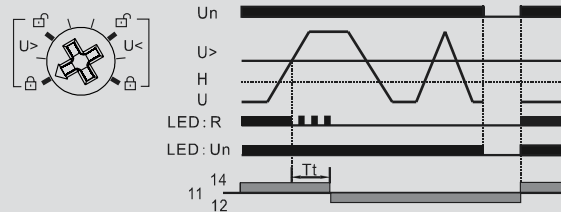

Реле ORV-01. Режим повышенного напряжения с блокировкой

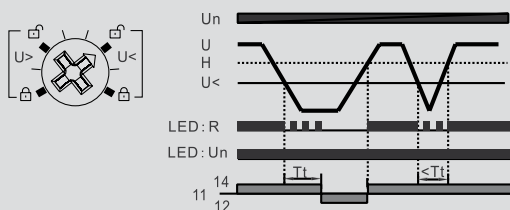

Реле ORV-01. Режим пониженного напряжения без блокировки

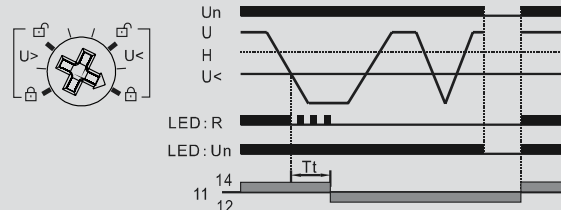

Реле ORV-01. Режим пониженного напряжения с блокировкой

* При выборе данного режима.

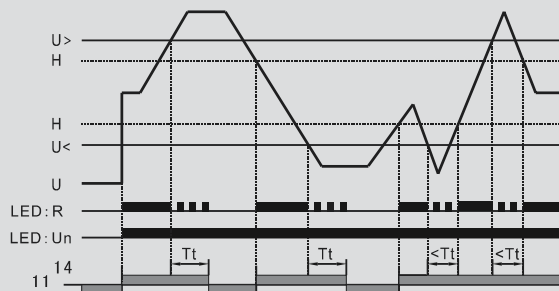

U> : Уровень повышенного напряжения
 U< : Уровень пониженного напряжения
 H : Гистерезис
 U : Измеряемый сигнал
 Tt : Задержка переключения контактной группы

Диаграмма работы реле ORV-02

Схемы подключения

Подключение к сети постоянного тока

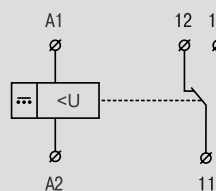

Подключение к сети переменного тока

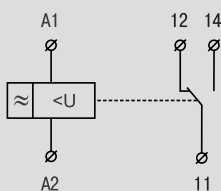

Габаритные размеры

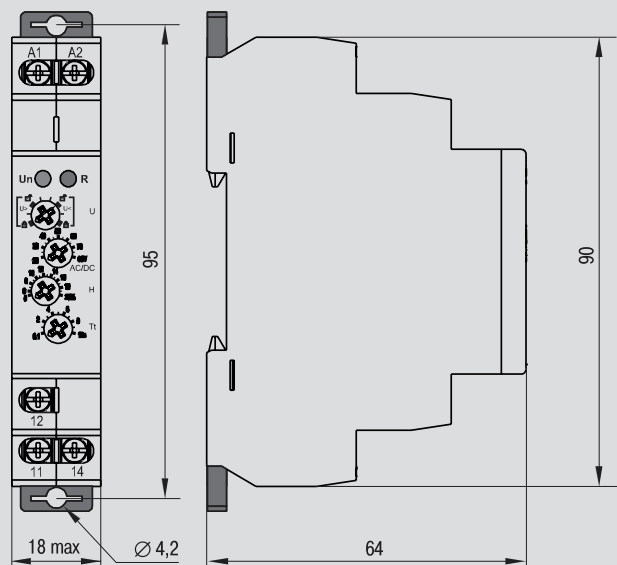

Габаритные размеры реле ORV-01 и ORV-02

Реле контроля тока

Предназначено для контроля параметров электрического тока в сети и передачи команды исполнительным элементам.



Ассортимент



Наименование	Измеряемый диапазон тока, А	Артикул
Реле тока ORI. 0,05-0,5 А. 24-240 В AC / 24 В DC IEK	0,05-0,5	ORI-01-05
Реле тока ORI. 0,1-1 А. 24-240 В AC / 24 В DC IEK	0,1-1	ORI-01-1
Реле тока ORI. 0,2-2 А. 24-240 В AC / 24 В DC IEK	0,2-2	ORI-01-2
Реле тока ORI. 0,5-5 А. 24-240 В AC / 24 В DC IEK	0,5-5	ORI-01-5
Реле тока ORI. 0,8-8 А. 24-240 В AC / 24 В DC IEK	0,8-8	ORI-01-8
Реле тока ORI. 1,6-16 А. 24-240 В AC / 24 В DC IEK	1,6-16	ORI-01-8

Преимущества

- Широкий диапазон контролируемых значений тока от 0,05 до 16 А.
- Простая, удобная индикация режимов работы.

- Элементная база от ведущих мировых производителей.
- Крепление на стандартную DIN-рейку.
- Корпус из не поддерживающих горение материалов.

Технические характеристики

Наименование параметра	Значение
Клеммы питания катушки	A1-A2
Напряжение питания, В	24-240 24
Потребляемая мощность, Вт	AC 0,09 – 3 ВА / DC 0,05 – 1,5
Частота питающего напряжения, Гц	50/60 ± 0,2
Диапазон отклонения напряжения, %	- 15 ÷ 10
Измеряемые токи, А	0,5; 1; 2; 5; 8; 16
Индикатор наличия напряжения	зелёный светодиод (Un)
Время срабатывания, Гц	(0,1÷10) ± 10%
Погрешность настройки	±5%
Предельные значения допусков	5% (10% для тока 0,05÷0,5 А)
Гистерезис, %	5
Кол-во групп переключающихся контактов	1
Номинальный ток контактных групп, А (категория применения AC-1)	10
Номинальное напряжение контактной группы, В	250/24
Индикатор срабатывания реле	красный светодиод (R)
Механическая износостойкость, не менее, циклов	10 ⁷
Электрическая износостойкость, не менее, циклов	10 ⁶
Температура эксплуатации, °С	-20 ÷ 55
Монтаж	DIN-рейка, 35 мм
Степень защиты	IP40 лицевая панель / IP20 клеммы
Рабочее положение в пространстве	любое
Категория перенапряжения	III
Степень загрязнения	2
Максимальное сечение провода, мм ²	одножильный 1~2,5 или 2~2,5; многожильный с наконечником 1~2,5
Масса, кг, не более	0,062
Ремонтопригодность	неремонтопригодные
Срок службы, лет	5

Диаграмма работы

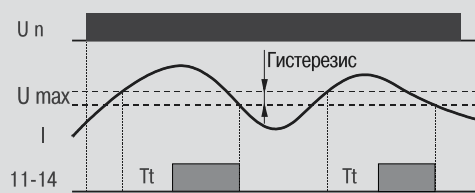

Габаритные размеры

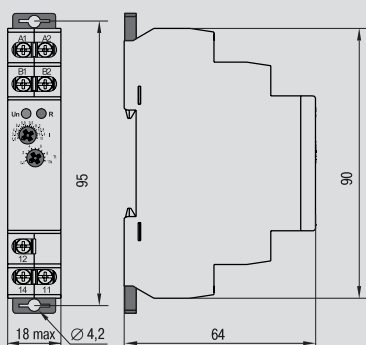

Схемы подключения

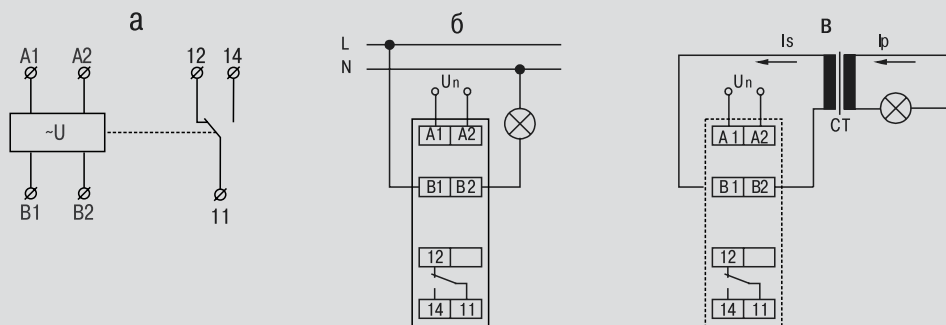



а) схема электрическая принципиальная, б) схема подключения без трансформатора тока, в) схема подключения с трансформатором тока

Реле времени Реле задержки включения и выключения

Предназначено для включения или выключения потребителей с установленной выдержкой времени после подачи питания. Применяется в системах промышленной и бытовой автоматики.



Ассортимент

	Наименование	Количество контактов	Номинальное напряжение, В	Артикул
	Реле задержки включения ORT. 1 конт. 230 В AC	1	230	ORT-A1-AC230V
	Реле задержки включения ORT. 2 конт. 230 В AC	2	230	ORT-A2-AC230V
	Реле задержки выключения ORT. 1 конт. 230 В AC	1	230	ORT-B1-AC230V
	Реле задержки выключения ORT. 2 конт. 230 В AC	2	230	ORT-B2-AC230V
	Реле задержки включения ORT. 1 конт. 12-240 В AC/DC	1	12-240	ORT-A1-ACDC12-240V
	Реле задержки включения ORT. 2 конт. 12-240 В AC/DC	2	12-240	ORT-A2-ACDC12-240V
	Реле задержки выключения ORT. 1 конт. 12-240 В AC/DC	1	12-240	ORT-B1-ACDC12-240V
	Реле задержки выключения ORT. 2 конт. 12-240 В AC/DC	2	12-240	ORT-B2-ACDC12-240V

Преимущества

- Широкий диапазон регулировки времени срабатывания.
- Простая, удобная индикация режимов работы.
- Элементная база от ведущих мировых производителей.
- Крепление на стандартную DIN-рейку.
- Корпус из не поддерживающих горение материалов.

Технические характеристики

Параметр	Значение	
Максимальное коммутируемое напряжение, В	230	250
	12-240	250/24
Номинальный ток контакта, А	16	
Номинальное импульсное выдерживаемое напряжение, В	4000	
Допустимое отклонение напряжения питания, %	-15 ÷ 10	
Положение регулятора задержки времени	1 с, 10 с, 1 мин, 10 мин, 1 ч, 10 ч, 1 день, 10 дней, ВКЛ, ВЫКЛ	
Регулирование в пределах установленного времени, %	10-100, с шагом 10	
Время отклика, мс, не более	400	
Минимальная коммутируемая способность, мВт (DC)	500	
Время сброса, мс, не более	200	
Механическая износостойкость, не менее, циклов	10 ⁷	
Электрическая износостойкость, не менее, циклов	10 ⁶	
Степень защиты, обеспечиваемая оболочкой	IP40	
Степень защиты со стороны выводов	IP20	
Рабочее положение в пространстве	любое	
Категория перенапряжения	III	
Степень загрязнения	2	
Максимальное сечение присоединяемых проводов, мм ²	2,5 или 2~1,5	
Рабочая температура, °С	-20 ÷ 55	

Диаграммы работы



Диаграмма работы реле задержки включения ORT-A



Диаграмма работы реле задержки выключения ORT-A

Схемы подключения



Габаритные размеры

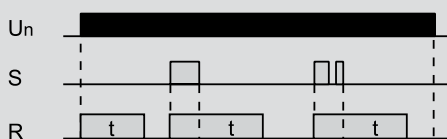
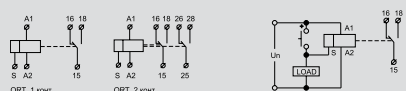
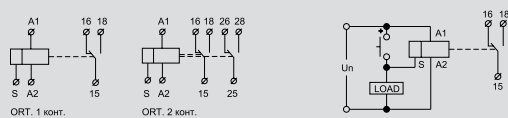
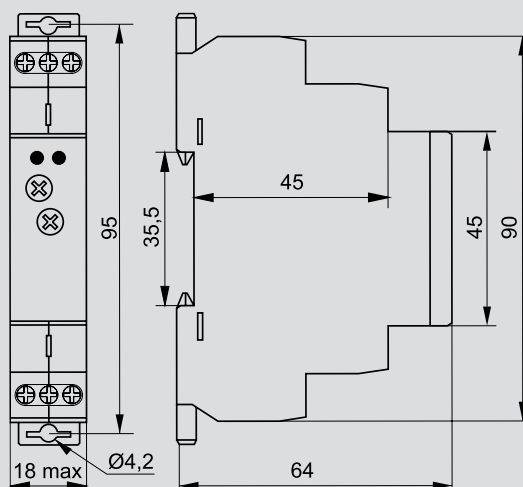

Реле времени двухконтактное

Предназначено для автоматического включения электротехнического оборудования с задержкой после подачи питания. Применяется в системах промышленной и бытовой автоматики.



Ассортимент



Наименование	Номинальное напряжение, В	Артикул
Реле времени ORT 2 конт. 2 уст. 230 В AC	230	ORT-2T-AC230V
Реле времени ORT 2 конт. 2 уст. 12-240 В AC/DC	12-240	ORT-2T-ACDC12-240V

Преимущества

- Независимая регулировка диапазонов срабатывания по каждой контактной группе.
- Широкий диапазон регулировки выдержки времени.
- Простая, удобная индикация режимов работы.
- Элементная база от ведущих мировых производителей.
- Крепление на стандартную DIN-рейку.
- Корпус из не поддерживающих горение материалов.

Технические характеристики

Параметр	Значение	
Количество управляемых цепей	2	
Входная мощность, ВА/Вт	230	12
	12-240	12/1,9
Максимальное коммутируемое напряжение, В	230	250
	12-240	250/24
Номинальное импульсное выдерживаемое напряжение, В	4000	
Номинальный ток, А	16	
Допустимое отклонение напряжения питания, %	-15 ÷ 10	
Положение регуляторов времени t1 и t2	1 с, 10 с, 1 мин, 10 мин, 1 ч, 10 ч, 1 день, 10 дней, ВКЛ, ВЫКЛ	
Регулирование в пределах установленного времени, %	10-100%, с шагом 10%	
Время отклика, мс, не более	400	
Минимальная коммутируемая способность, мВт (DC)	500	
Время сброса, мс, не более	200	
Механическая износостойкость, не менее, циклов	10 ⁷	
Электрическая износостойкость, не менее, циклов	10 ⁶	
Степень защиты, обеспечиваемая оболочкой	IP40	
Степень защиты со стороны выводов	IP20	
Рабочее положение в пространстве	любое	
Категория перенапряжения	III	
Степень загрязнения	2	
Максимальное сечение присоединяемых проводов, мм ²	2,5 или 2~1,5	
Рабочая температура, °C	-20 ÷ 55	

Диаграмма работы

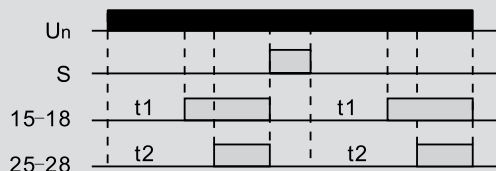

Габаритные размеры

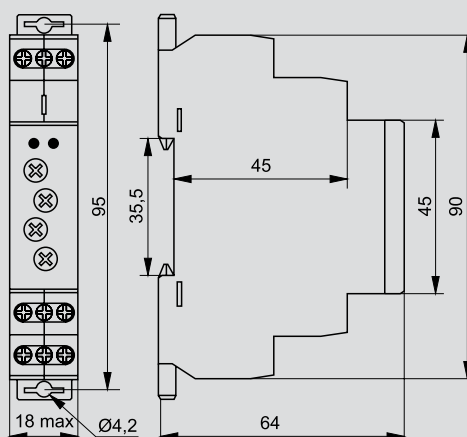

Схемы подключения

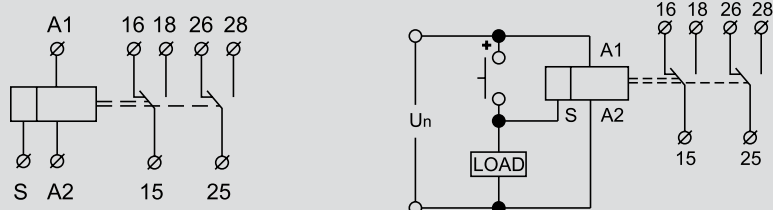

Реле времени многофункциональное

Предназначено для формирования выдержек времени, циклического включения/выключения электротехнического оборудования по одному из десяти режимов функционирования, выбираемых пользователем.



Ассортимент

	Наименование	Количество контактов	Номинальное напряжение, В	Артикул
	Реле времени ORT многофункц. 1 конт. 12-240 В AC/DC	1	12-240	ORT-M1-ACDC12-240V
	Реле времени ORT многофункц. 1 конт. 230 В AC	1	230	ORT-M1-AC230V
	Реле времени ORT многофункц. 2 конт. 12-240 В AC/DC	2	12-240	ORT-M2-ACDC12-240V
	Реле времени ORT многофункц. 2 конт. 230 В AC	2	230	ORT-M2-AC230V





Преимущества

- 10 режимов функционирования.
- Для выбора и настройки режима функционирования не требуется дополнительное оборудование или программное обеспечение.
- Широкий диапазон регулировки уставок.
- Простая, удобная индикация режимов работы.
- Элементная база от ведущих мировых производителей.
- Крепление на стандартную DIN-рейку.
- Корпус из не поддерживающих горение материалов.

Технические характеристики

Параметр	Значение
Номинальный ток, А	16
Допустимое отклонение напряжения питания, %	-15 ÷ 10
Номинальное импульсное выдерживаемое напряжение, В	4000
Положение регулятора времени	1 с, 10 с, 1 мин, 10 мин, 1 ч, 10 ч, 1 день, 10 дней, ВКЛ, ВЫКЛ
Регулирование в пределах установленного времени, %	10-100, с шагом 10 %
Время отклика, мс, не более	400
Минимальная коммутируемая способность, мВт (DC)	500
Время сброса, мс, не более	200
Механическая износостойкость, не менее, циклов	10 ⁷
Электрическая износостойкость, не менее, циклов	10 ⁶
Степень защиты, обеспечиваемая оболочкой	IP40
Степень защиты со стороны выводов	IP20
Рабочее положение в пространстве	любое
Категория перенапряжения	III
Степень загрязнения	2
Максимальное сечение присоединяемых проводов, мм ²	2,5 или 2~1,5
Рабочая температура, °С	-20 ÷ 55

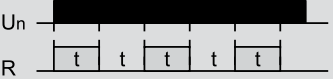
Диаграммы работы

Режим работы	Диаграмма работы	Описание
Режим А		Режим задержки включения после подачи питания.
Режим В		Режим таймера. После подачи питания контакт будет замкнут на определенное время t.
Режим С		Импульсный режим. После подачи питания реле начнет выдавать импульсы с полупериодом, равным заданному пользователем временем t. Замыкание контактов реле происходит по четным полупериодам.
Режим D		Импульсный режим. После подачи питания реле начнет выдавать импульсы с полупериодом, равным заданному пользователем временем t. Замыкание контактов реле происходит по нечетным полупериодам.
Режим E		Задержка отключения после сброса. Реле разомкнет свой контакт через заданное пользователем время t после подачи сигнала на вход S. Время начинает отсчитываться по заднему фронту сигнала S. Повторный импульс на входе S возобновляет отсчет времени.
Режим F		Задержка отключения после сброса. Реле разомкнет свой контакт через заданное пользователем время t после подачи сигнала на вход S. Время начинает отсчитываться по переднему фронту сигнала S. Повторный импульс на входе S возобновляет отсчет времени.

Диаграммы работы

Режим работы	Диаграмма работы	Описание
Режим G		<p>Задержка отключения после сброса. Реле разомкнет свой контакт через заданное пользователем время t после подачи сигнала на вход S. Время начинает отсчитываться по заднему фронту сигнала S. Повторный импульс на входе S не влияет на отсчет времени.</p>
Режим H		<p>Подтверждение запуска и остановки. Контакт реле будет замкнут по истечении времени t при наличии сигнала на входе S в течение всего периода отсчета. Размыкание контактов реле произойдет с задержкой t после снятия сигнала S.</p>
Режим I		<p>Импульсный запуск. По переднему фронту сигнала S контакт реле будет замкнут до тех пор, пока не последует второй передний фронт сигнала S.</p>
Режим J		<p>Импульсный режим. Период импульса равен $t+0.5$ с. Контакт реле замкнется через время t после подачи питания на 0,5 секунды.</p>

Схемы подключения

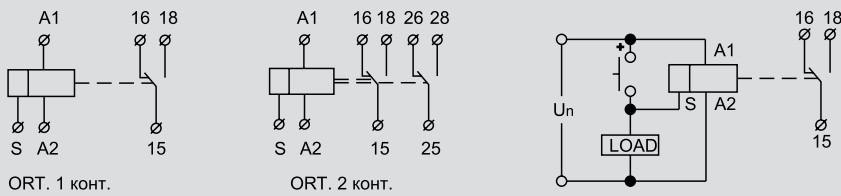

Габаритные размеры

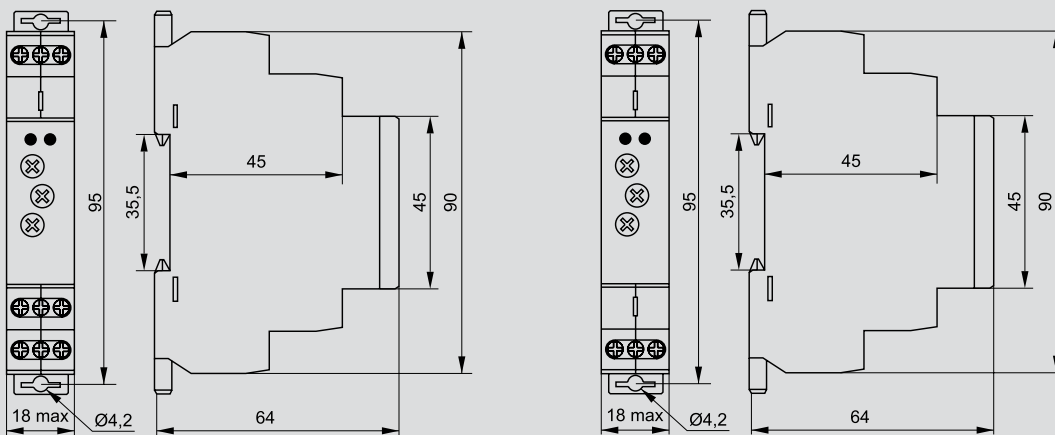



Реле времени циклическое

Предназначено для циклического включения и выключения промышленного и бытового оборудования на определенное пользователем время.



Ассортимент

	Наименование	Номинальное напряжение, В	Артикул
	Реле цикл.ORT. 1 конт. 230 В AC	230	ORT-S1-AC230V
	Реле цикл.ORT. 2 конт. 230 В AC	230	ORT-S2-AC230V
	Реле цикл.ORT. 1 конт. 12-240 В AC/DC	12-240	ORT-S1-ACDC12-240V
	Реле цикл.ORT. 2 конт. 12-240 В AC/DC	12-240	ORT-S2-ACDC12-240V

Преимущества

- Независимая регулировка диапазонов времени включения и выключения.
- Широкий диапазон регулировок.
- Простая, удобная индикация режимов работы.

- Элементная база от ведущих мировых производителей.
- Крепление на стандартную DIN-рейку.
- Корпус из не поддерживающих горение материалов.

Технические характеристики

Параметр	Значение
Номинальный ток, А	16
Допустимое отклонение напряжения питания, %	-15 ÷ 10
Номинальное импульсное выдерживаемое напряжение, В	4000
Положение регулятора времени	1 с, 10 с, 1 мин, 10 мин, 1 ч, 10 ч, 1 день, 10 дней, ВКЛ, ВЫКЛ
Регулирование в пределах установленного времени, %	10-100 %, с шагом 10%
Время отклика, мс, не более	400
Минимальная коммутируемая способность, мВт (DC)	500
Время сброса, мс, не более	200
Механическая износостойкость, не менее, циклов	10 ⁷
Электрическая износостойкость, не менее, циклов	10 ⁶
Степень защиты, обеспечиваемая оболочкой	IP40
Степень защиты со стороны выводов	IP20
Рабочее положение в пространстве	любое
Категория перенапряжения	III
Степень загрязнения	2
Максимальное сечение присоединяемых проводов, мм ²	2,5 или 2~1,5
Рабочая температура, °C	-20 ÷ 55

Диаграмма работы

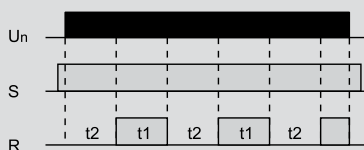
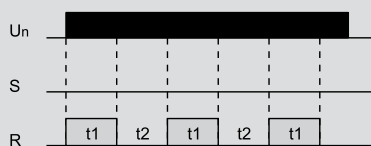

Схемы подключения

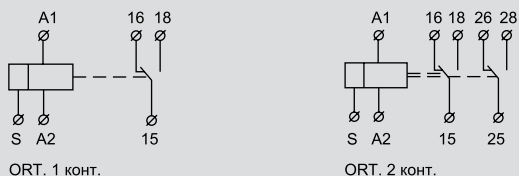

Габаритные размеры

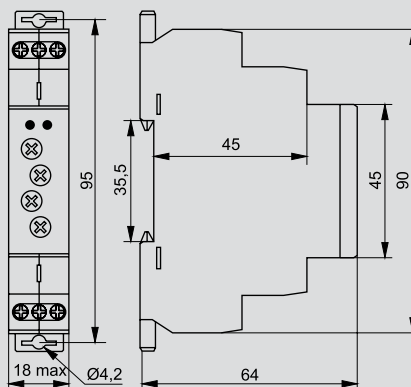
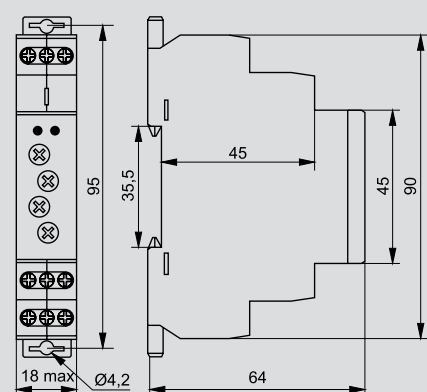

Реле задержки выключения при снятии питания

Предназначено для автоматического выключения электротехнического оборудования с задержкой после выключения питания.



Ассортимент



Наименование	Номинальное напряжение, В	Номинальный ток, А	Количество контактов	Артикул
Реле откл. без питания ORT. 12-240 В AC/DC	230 12-240	16	1	ORT-D-ACDC12-240V

Преимущества

- Широкий диапазон регулировки уставок.
- Простая, удобная индикация режимов работы.
- Элементная база от ведущих мировых производителей.

- Крепление на стандартную DIN-рейку.
- Корпус из не поддерживающих горение материалов.

Технические характеристики

Параметр	Значение
Номинальный ток, А	16
Допустимое отклонение напряжения питания, %	-15 ÷ 10
Номинальное импульсное выдерживаемое напряжение, В	4000
Положение регулятора времени	1 с, 10 с, 1 мин, 10 мин, 1 ч, 10 ч, 1 день, 10 дней, ВКЛ, ВЫКЛ
Регулирование в пределах установленного времени, %	10-100, с шагом 10%
Время отклика, мс, не более	400
Минимальная коммутируемая способность, мВт (DC)	500
Время сброса, мс, не более	200
Механическая износостойкость, не менее, циклов	10 ⁷
Электрическая износостойкость, не менее, циклов	10 ⁶
Степень защиты, обеспечиваемая оболочкой	IP40
Степень защиты со стороны выводов	IP20
Рабочее положение в пространстве	любое
Категория перенапряжения	III
Степень загрязнения	2
Максимальное сечение присоединяемых проводов, мм ²	2,5 или 2~1,5
Рабочая температура, °C	-20 ÷ 55

Диаграмма работы

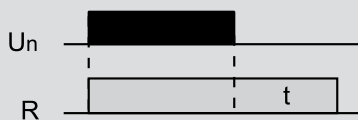

Схемы подключения

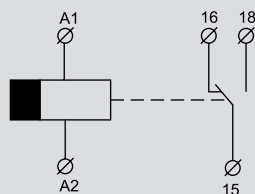

Габаритные размеры

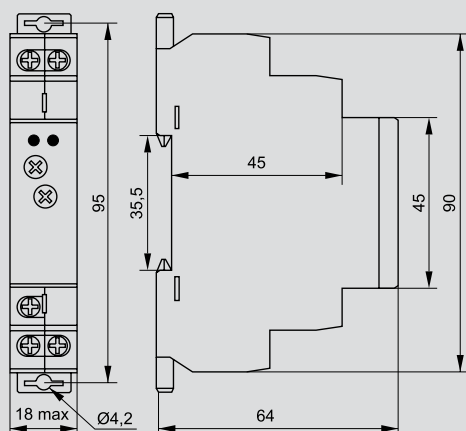

Реле пуска звезда-треугольник

Предназначено для запуска электродвигателей по схеме «звезда-треугольник» с использованием устанавливаемой выдержки времени при старте в режиме «звезда» и последующем переходе электродвигателя в режим «треугольник», с выдержкой установленного времени между переключением с режима «звезда» на режим «треугольник».



Ассортимент



Наименование	Номинальное напряжение, В	Артикул
Реле пуска звезда-треугольник ORT. 400 В AC	400	ORT-ST-AC400V
Реле пуска звезда-треугольник ORT.12-230 В AC/DC	12-240	ORT-ST-ACDC12-240V

Преимущества

- Компактное исполнение.
- Широкий диапазон регулировки времени пуска и переключения режимов работы.
- Простая, удобная индикация режимов работы.
- Элементная база от ведущих мировых производителей.
- Крепление на стандартную DIN-рейку.
- Корпус из не поддерживающих горение материалов.

Технические характеристики

Параметр	Значение
Номинальный ток, А	16
Допустимое отклонение напряжения питания, %	-15 ÷ 10
Номинальное импульсное выдерживаемое напряжение, В	4000
Положение регулятора времени работы в режиме «звезда»	1 с, 10 с, 1 мин, 10 мин
Регулирование в пределах установленного времени в режиме «звезда», %	10–100, с шагом 10%
Регулирование времени задержки перехода из режима «звезда» в режим «треугольник»	0,1–1 с, с шагом 0,1 с
Время отклика, мс, не более	400
Минимальная коммутируемая способность, мВт (DC)	500
Время сброса, мс, не более	200
Механическая износостойкость, не менее, циклов	10 ⁷
Электрическая износостойкость, не менее, циклов	10 ⁶
Степень защиты, обеспечиваемая оболочкой	IP40
Степень защиты со стороны выводов	IP20
Рабочее положение в пространстве	любое
Категория перенапряжения	III
Степень загрязнения	2
Максимальное сечение присоединяемых проводов, мм ²	2,5 или 2~1,5
Рабочая температура, °С	-20 ÷ 55

Диаграмма работы

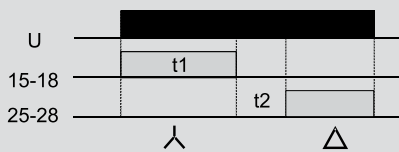

Схемы подключения

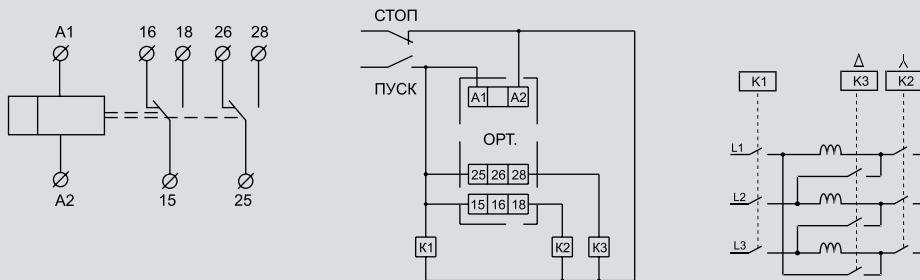

Габаритные размеры

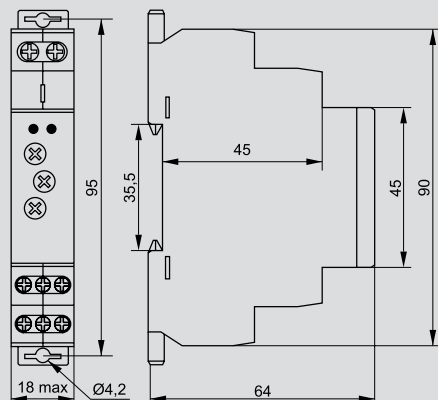

Импульсные реле

Предназначены для включения и выключения потребителей в системах промышленной и бытовой автоматики из нескольких мест при помощи параллельно соединенных кнопок.



Ассортимент



Наименование	Номинальное напряжение, В	Количество контактов	Артикул
Импульсное реле ORM. 1 конт. 230 В AC	230	1	ORM-01-AC230
Импульсное реле ORM. 1 конт. 12-240 В AC/DC	12-240	1	ORM-01-ACDC12-240V
Импульсное реле ORM. 2 конт. 230 В AC	230	2	ORM-02-AC230
Импульсное реле ORM. 2 конт. 12-240 В AC/DC	12-240	2	ORM-02-ACDC12-240V

Преимущества

- Организация схем управления освещением из нескольких точек.
- Экономия проводов при реализации схем включения.
- Два режима работы реле.
- Простая, удобная индикация режимов работы.
- Элементная база от ведущих мировых производителей.
- Крепление на стандартную DIN-рейку.

Технические характеристики

Параметр	Значение
Номинальный ток, А	16
Допустимое отклонение напряжения питания, %	-15 ÷ 10
Номинальное импульсное выдерживаемое напряжение, В	4000
Минимальная длина импульса, мс	25
Время отклика, мс, не более	400
Минимальная коммутируемая способность, мВт (DC)	500
Время сброса, мс, не более	200
Механическая износостойкость, не менее, циклов	10 ⁷
Электрическая износостойкость, не менее, циклов	10 ⁶
Степень защиты, обеспечиваемая оболочкой	IP40
Степень защиты со стороны выводов	IP20
Рабочее положение в пространстве	любое
Категория перенапряжения	III
Степень загрязнения	2
Максимальное сечение присоединяемых проводов, мм ²	2,5 или 2~1,5
Рабочая температура, °C	-20 ÷ 55

Диаграмма работы

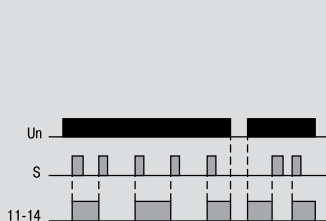

Функциональная диаграмма реле ORM 1 конт.

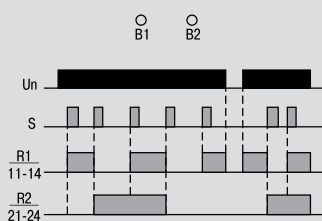

Функциональная диаграмма реле ORM 2 конт. Режим управления

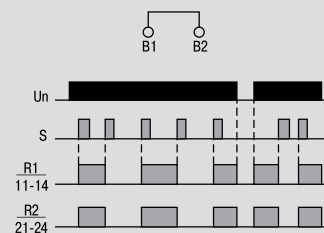

Функциональная диаграмма реле ORM-02. Режим управления 2

Схемы подключения

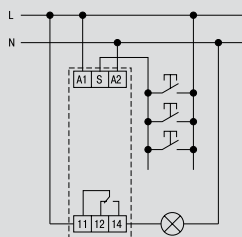

ORM 1 конт.

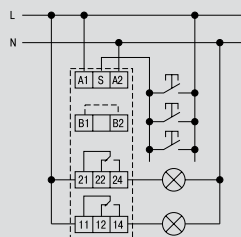

ORM 2 конт.

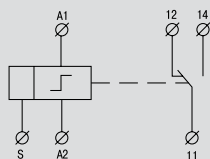

ORM 1 конт.

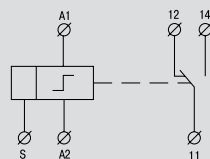

ORM 2 конт.

Габаритные размеры

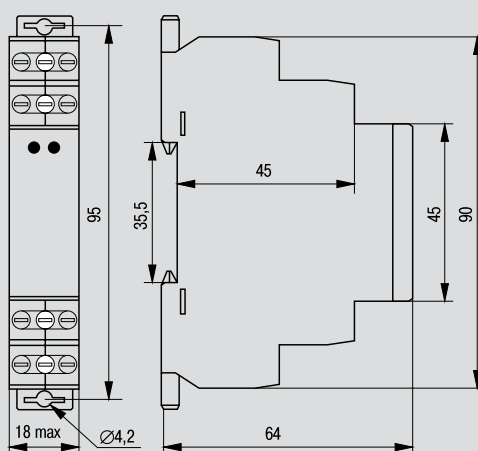

Реле уровня

Предназначены для контроля уровня электропроводящих жидкостей, управления насосами и сигнализации о состоянии оборудования.



Ассортимент



Наименование	Количество контролируемых уровней	Артикул
Реле уровня ORL 24-240 В AC/DC	2	ORL-01-ACDC24-240V
Реле наполн/дренаж ORL 24-240 В AC/DC	1 или 2	ORL-02-ACDC24-240V

Преимущества

- Контроль одного либо двух уровней жидкости.
- Напряжение питания 24...220 В переменного или постоянного тока.
- Коммутируемая нагрузка до 10 А.

- Простая, удобная индикация режимов работы.
- Элементная база от ведущих мировых производителей.
- Крепление на стандартную DIN-рейку.
- Корпус из не поддерживающих горение материалов.

Технические характеристики

Параметр	Значение
Номинальное напряжение питания, В, AC/DC	24-240
Номинальное напряжение изоляции U_i , В	270
Номинальный ток, А	10
Частота сети переменного тока, Гц	50
Номинальное импульсное выдерживаемое напряжение, U_{imp} , В	4000
Допуск напряжения питания, %	-15 ÷ 10
Выходная мощность, ВА	2
Способ регулировки входного сопротивления (чувствительности)	потенциометр
Диапазон регулировки входного сопротивления (чувствительности), кОм	5-100
Напряжение электродов подключаемых датчиков, В, не более (AC)	3,5
Ток подключаемых датчиков, mA (AC)	менее 0,1
Время отклика, мс, не более	400
Максимальная емкость провода датчика, нФ	- чувствительность 5 кОм 800 - чувствительность 100 кОм 100
Диапазон регулируемой задержки времени срабатывания, Тt, с	0,5 - 10
Задержка начала работы при подаче напряжения питания, с	1,5
Погрешность настройки уставки регуляторов (механическая), %	±5
Минимальная коммутируемая мощность, мВт (DC)	500
Время сброса, мс, не более	200
Механическая износостойкость, не менее, циклов	10 ⁷
Электрическая износостойкость, не менее, циклов	10 ⁶
Температурный коэффициент, при 20 °C	0,05% / °C
Степень защиты, обеспечиваемая оболочкой	IP40
Степень защиты со стороны выводов	IP20
Рабочее положение в пространстве	любое
Категория перенапряжения	III
Степень загрязнения	2
Максимальное сечение присоединяемых проводов, мм ²	6
Момент затяжки винтов контактных зажимов, Нм	1,2

Диаграммы работы



Диаграмма работы реле ORL-01
в режиме контроля двух уровней



Диаграмма работы реле ORL-02
в режиме контроля двух уровней

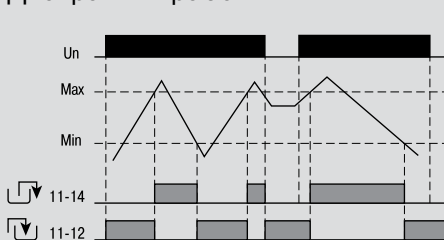

Диаграмма работы реле ORL-02
в режиме контроля одного уровня (наполнение
включение)

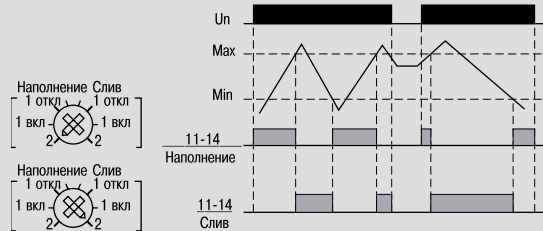

Диаграмма работы реле ORL-02
в режиме контроля одного уровня (наполнение
выключение)

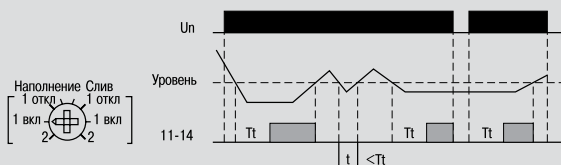

Диаграмма работы реле ORL-02 в режиме контроля одного уровня (дренаж, включение)

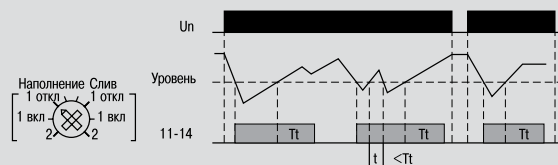

Диаграмма работы реле ORL-02 в режиме контроля одного уровня (дренаж, выключение)

Схемы подключения

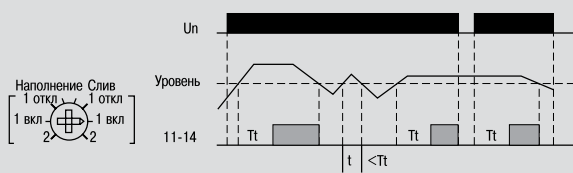

Габаритные размеры

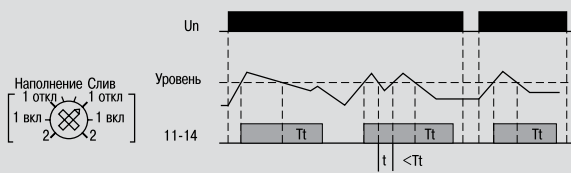
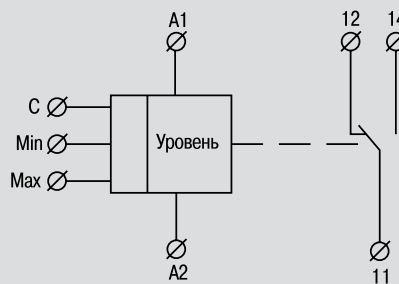
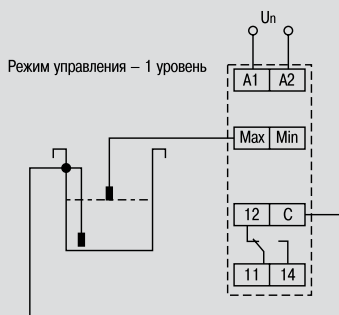
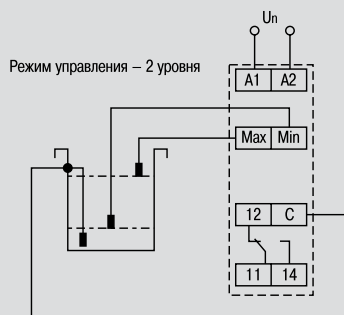
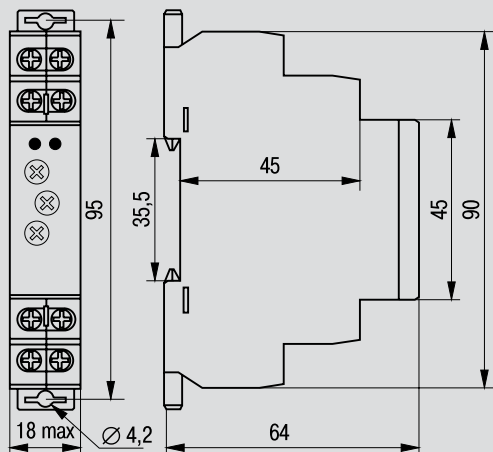

Реле промежуточные и интерфейсные

Промежуточные модульные реле

Предназначены для обеспечения гальванической развязки и коммутации электрических и сигнальных цепей.



Преимущества

- Широкий номенклатурный ряд с различными типами номинальных напряжений: 12 В AC/DC, 24 В AC/DC, 48 В AC/DC, 110 В AC/DC, 230 В AC.
- Простая, удобная индикация работы.

- Элементная база от ведущих мировых производителей.
- Крепление на стандартную DIN-рейку.
- Корпус из не поддерживающих горение материалов.

Ассортимент



Наименование	Номинальное напряжение катушки, В	Номинальный ток контакта, А	Количество контактных групп	Артикул
Промежут. реле.OIR 1 конт (16A). 12 В AC/DC	12	16	1	OIR-116-ACDC12V
Промежут. реле.OIR 1 конт (16A). 48 В AC/DC	48	16	1	OIR-116-ACDC48V
Промежут. реле.OIR 1 конт (16A). 24 В AC/DC	24	16	1	OIR-116-ACDC24V
Промежут. реле.OIR 1 конт (16A). 110 В AC/DC	110	16	1	OIR-116-ACDC110V
Промежут. реле.OIR 1 конт (16A). 230 В AC	230 24	16	1	OIR-116-AC230V



Промежут. реле.OIR 2 конт (8A). 12 В AC/DC	12	8	2	OIR-208-ACDC12V
Промежут. реле.OIR 2 конт (8A). 24 В AC/DC	24	8	2	OIR-208-ACDC24V
Промежут. реле.OIR 2 конт (8A). 48 В AC/DC	48	8	2	OIR-208-ACDC48V
Промежут. реле.OIR 2 конт (8A). 110 В AC/DC	110	8	2	OIR-208-ACDC110V
Промежут. реле.OIR 2 конт (8A). 230 В AC	230 24	8	2	OIR-208-AC230V



Промежут. реле.OIR 3 конт (8A). 12 В AC/DC	12	8	3	OIR-308-ACDC12V
Промежут. реле.OIR 3 конт (8A). 24 В AC/DC	24	8	3	OIR-308-ACDC24V
Промежут. реле.OIR 3 конт (8A). 48 В AC/DC	48	8	3	OIR-308-ACDC48V
Промежут. реле.OIR 3 конт (8A). 110 В AC/DC	110	8	3	OIR-308-ACDC110V
Промежут. реле.OIR 3 конт (8A). 230 В AC	230 24	8	3	OIR-308-AC230V
Промежут. реле.OIR 3 конт (16A). 12 В AC/DC	12	16	3	OIR-316-ACDC12V
Промежут. реле.OIR 3 конт (16A). 24 В AC/DC	24	16	3	OIR-316-ACDC24V
Промежут. реле.OIR 3 конт (16A). 230 В AC	230	16	3	OIR-316-AC230V

Схемы подключения

OIR-116

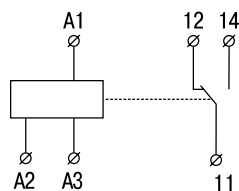

OIR-208

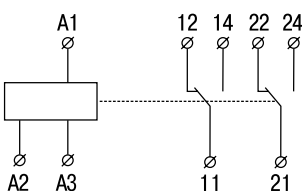

OIR-308 / OIR-316

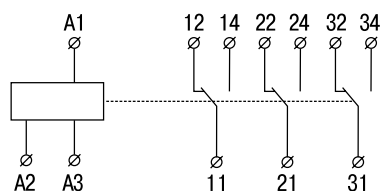

Интерфейсные реле

Предназначены для обеспечения гальванической развязки и коммутации электрических и сигнальных цепей. Их отличие от промежуточных реле заключается в компактности и возможности прямого подключения к программируемому логическим контроллерам с помощью специальных кабелей.



Преимущества

- Компактные габариты.
- Возможность замены реле без перемонтажа проводов.
- Высокая скорость работы: до 300 циклов/мин.
- Простая, удобная индикация работы.
- Элементная база от ведущих мировых производителей.
- Крепление на стандартную DIN-рейку.
- Корпус из не поддерживающих горение материалов.

Ассортимент

Наименование	В~Г~Ш, мм	Номинальный коммутируемый ток, А	Тип клемм	Количество групп контактов	Артикул
 Интерф. реле ORM 1. 1NO+1NC. 24В DC	80~94~6,2	6 AC / 5 DC	Винтовые	1	ORM-41F-1
 Интерф. реле ORM 2. 1NO+1NC. 24В DC	90~76~6,5	6 AC / 5 DC	Винтовые	1	ORM-41F-2
 Интерф. реле ORM 3. 1NO+1NC. 24В DC	135~80~6,2	6 AC / 5 DC	Пружинные	1	ORM-41F-3
 Интерф. реле ORM 4. 1 конт. группа. 24 В DC/AC	90~72~18	8 AC / 5 DC	Винтовые	1	ORM-FC1C
 Интерф. реле ORM 5. 2 конт. группа. 24 В DC/AC	90~72~34	8 AC / 5 DC	Винтовые	2	ORM-FC2C

Схемы подключения

ORM-41F-1 ORM-41F-2
ORM-41F-3

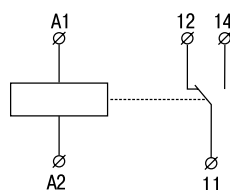

ORM-FC1C

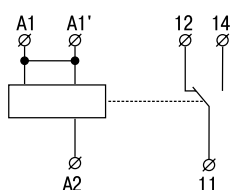

ORM-FC2C

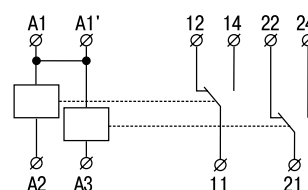

Рекламные материалы

POS-материалы



Плакат формата A2
«Электроустановочные
изделия серии BOLERO»



Плакат
«Силовые разъемы №1», A2



Плакат формата A2
«Светодиодные лампы
серии ECO»



Плакат формата A2
«Светодиодные
прожекторы»



Плакат формата A2
«Светодиодные
светильники для ЖКХ»

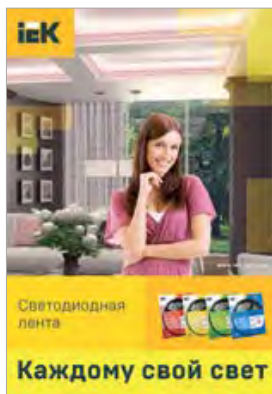

Плакат формата A2
«Светодиодная лента»

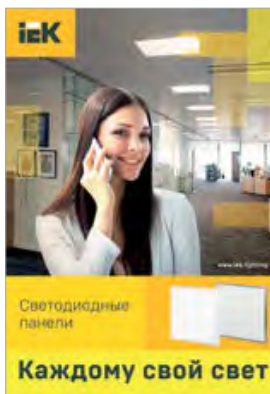

Плакат формата A2
«Светодиодные панели»



Плакат формата A2
«Светодиодные линейные
светильники»



Плакат формата A2
«Датчики движения»



Плакат «Бокс №1 в России»,
A2



Плакат «Бокс №1 Гарантия
безопасности», A2



Комплект POS-материалов
«Светодиодные лампы серии ECO»:
шелфтокеры, wobblers, листовки, наклейки*



Комплект POS-материалов
«Электроустановочные изделия серии
BOLERO»: два вида стикеров, wobblers*



Монетница
«Силовые разъемы IEK – №1»



Монетница
«IEK Lighting»



Монетница IEK
(розница)



Флаг на фасад IEK (розница)



Табличка Открыто/Закрыто IEK
(розница)



Воблер «Бокс №1»



Лайт-бокс (25×40×8 см)



Мини-стенд по светодиодной
ленте



Дисплей для изолянты настенный
(поставляется без изолянты)

* Состав комплектов POS-материалов и размеры изделий уточняйте у Вашего персонального менеджера.



Тестер проверочный для ламп



Подставка под лампы в стеклянные витрины



Презентер для ламп настенный
(49 × 38,9 × 11,5 см).
Поставляется без ламп.
Использовать только лампы 220 В

Стойки, навески, стенд мобильный



Торговый стеллаж IEK
(200×100×50 см)
В комплекте:
Перфорированные
задние стенки – 4 шт.
Полка нижняя 500 мм – 1
шт.
Полка средняя 400 мм – 1
шт.
Полки 300 мм – 3 шт.
Стойки – 2 шт.
Лайтбокс 100×30 см
с возможностью изменения
угла наклона

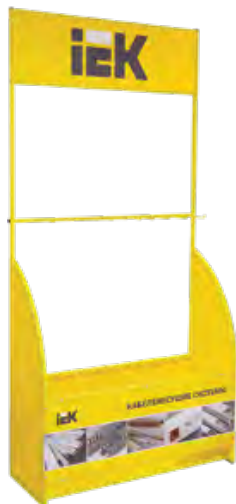

Стойка для кабель-
каналов (245×120×44
см)



Стойка-дисплей под
лампы (198×61×44 см)

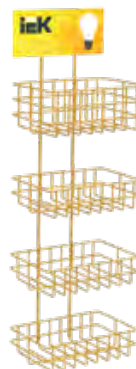

Навеска
вертикальная
для ламп IEK
(67,2×21 см,
4 корзины)



Стенд мобильный
«Металлолотки»
(162×170×113 см)

Стенды (120×80 см)



Щиты металлические с монтажной панелью ЩМП



Оборудование и линейная арматура для СИП



Изделия для электромонтажа



Корпуса металлические модульные

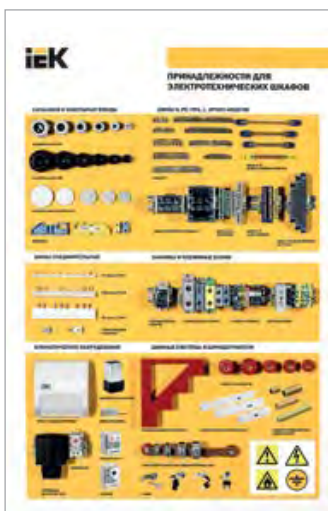

Принадлежности для электротехнических шкафов

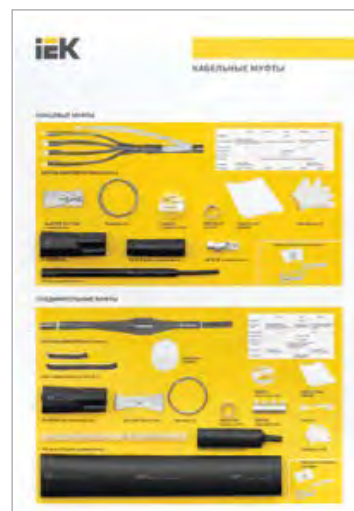

Кабельные муфты



Аварийное освещение



Датчики движения



Коммунальное и бытовое освещение



Коммерческое освещение

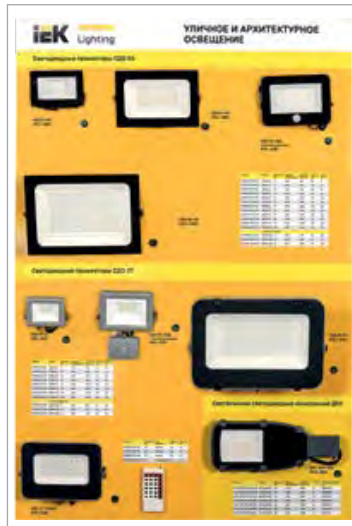

Уличное и архитектурное освещение



Промышленное освещение

Стенды (64×90 см)

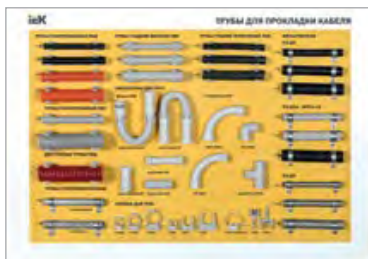

Трубы для прокладки кабеля

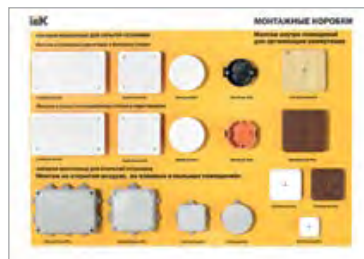

Монтажные коробки



Изделия для электромонтажа



Датчики движения

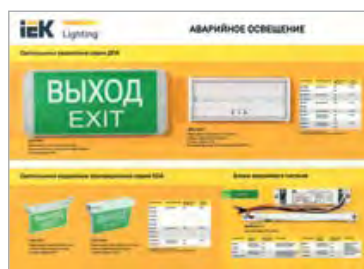

Аварийное освещение

Стенды (43,5×80 см)



Модульное оборудование IEK серии KARAT



ЭУИ IEK серии KVARTA, VEGA



ЭУИ IEK серии OKTAVA



ЭУИ IP54 IEK серии FORS, GERMES PLUS, AQUATIC



Решения для деревянного домостроения IEK



Кабель-каналы IEK серии ELECOR



Монтажные коробки IEK



Светодиодная лента IEK



Квартирный щиток (с подсветкой)



Офисный щиток (с подсветкой)



Электроустановочные изделия скрытой установки (с подсветкой)



Электроустановочные изделия открытой установки (с подсветкой)



Решения для
деревянного
строительства



Решения для
огнестойких кабельных
линий



Решения для монолитного
строительства

Стенды (56 × 70 см)



Оборудование промышленных
установок

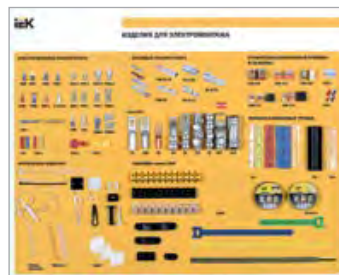

Изделия для электромонтажа



Оборудование и линейная арматура
для СИП



Корпуса металлические
распределительные



Силовые разъемы
и пластиковые корпуса

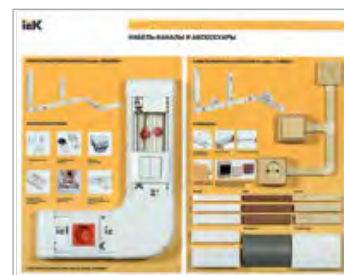

Кабель-каналы и аксессуары



Электроустановочные изделия

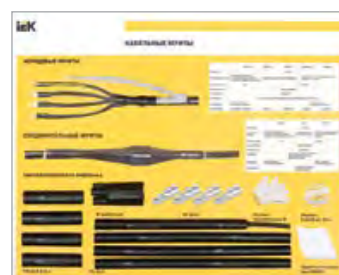

Кабельные муфты

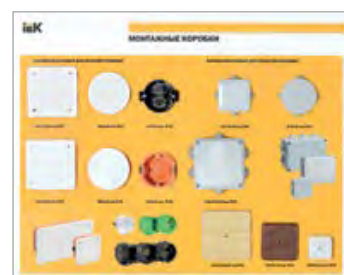

Монтажные коробки

Указатель артикулов

Артикул	стр.	Артикул	стр.	Артикул	стр.	Артикул	стр.
A		AIS112-M2-004-0-3010	1015	AIS280-S6-045-0-1010	1016	AR-M06N-1-B001	14
AD22-B	784	AIS112-M2-004-0-3020	1017	AIS280-S6-045-0-1020	1018	AR-M06N-1-B002	14
AD22-D1	784	AIS112-M4-004-0-1510	1015	AIS315-B2-200-0-3010	1016	AR-M06N-1-B003	14
AD22-D2	784	AIS112-M4-004-0-1520	1017	AIS315-B2-200-0-3020	1018	AR-M06N-1-B004	14
AD22-S	784	AIS112-M6-002-2-1010	1015	AIS315-B4-200-0-1510	1016	AR-M06N-1-B005	14
AIS056-A2-000-1-3010	1014	AIS112-M6-002-2-1020	1017	AIS315-B4-200-0-1520	1018	AR-M06N-1-B006	14
AIS056-A2-000-1-3020	1016	AIS112-M8-001-5-0710	1015	AIS315-B6-132-0-1010	1016	AR-M06N-1-B008	14
AIS056-A4-000-1-1510	1014	AIS112-M8-001-5-0720	1017	AIS315-B6-132-0-1020	1018	AR-M06N-1-B010	14
AIS056-A4-000-1-1520	1016	AIS132-B2-007-5-3010	1015	AIS315-L2-160-0-3010	1016	AR-M06N-1-B013	14
AIS056-B2-000-1-3010	1014	AIS132-B2-007-5-3020	1017	AIS315-L2-160-0-3020	1018	AR-M06N-1-B016	14
AIS056-B2-000-1-3020	1016	AIS132-B2-011-0-3010	1015	AIS315-L4-160-0-1510	1016	AR-M06N-1-B020	14
AIS056-B4-000-1-1510	1014	AIS132-B2-011-0-3020	1017	AIS315-L4-160-0-1520	1018	AR-M06N-1-B025	14
AIS056-B4-000-1-1520	1016	AIS132-B4-009-2-1510	1015	AIS315-L6-110-0-1010	1016	AR-M06N-1-B032	14
AIS056-B4-000-2-1520	1014	AIS132-B4-009-2-1520	1017	AIS315-L6-110-0-1020	1018	AR-M06N-1-B040	14
AIS056-C4-000-1-1510	1014	AIS132-B6-005-5-1010	1015	AIS315-M2-132-0-3010	1016	AR-M06N-1-B050	14
AIS056-C4-000-1-1520	1016	AIS132-B6-005-5-1020	1017	AIS315-M2-132-0-3020	1018	AR-M06N-1-B063	14
AIS063-A2-000-2-3010	1014	AIS132-C4-011-0-1510	1015	AIS315-M4-132-0-1510	1016	AR-M06N-1-C001	14
AIS063-A2-000-2-3020	1016	AIS132-C4-011-0-1520	1017	AIS315-M4-132-0-1520	1018	AR-M06N-1-C002	14
AIS063-A4-000-1-1510	1014	AIS132-M2-009-2-3010	1015	AIS315-M6-090-0-1010	1016	AR-M06N-1-C003	14
AIS063-A4-000-1-1520	1016	AIS132-M2-009-2-3020	1017	AIS315-M6-090-0-1020	1018	AR-M06N-1-C004	14
AIS063-B2-000-3-3010	1014	AIS132-M4-007-5-1010	1015	AIS315-S2-110-0-3010	1016	AR-M06N-1-C005	14
AIS063-B2-000-3-3020	1016	AIS132-M4-007-5-1520	1017	AIS315-S2-110-0-3020	1018	AR-M06N-1-C006	14
AIS063-B4-000-2-1510	1014	AIS132-M6-004-0-1010	1015	AIS315-S4-110-0-1510	1016	AR-M06N-1-C008	14
AIS063-B4-000-2-1520	1016	AIS132-M6-004-0-1020	1017	AIS315-S4-110-0-1520	1018	AR-M06N-1-C010	14
AIS063-C2-000-4-3010	1014	AIS132-M8-003-0-0710	1015	AIS315-S6-075-0-1010	1016	AR-M06N-1-C013	14
AIS063-C2-000-4-3020	1016	AIS132-M8-003-0-0720	1017	AIS315-S6-075-0-1020	1018	AR-M06N-1-C016	14
AIS063-C4-000-3-1510	1014	AIS132-S2-005-5-3010	1015	AIS355-B6-200-0-1010	1016	AR-M06N-1-C020	14
AIS063-C4-000-3-1520	1016	AIS132-S2-005-5-3020	1017	AIS355-B6-200-0-1020	1018	AR-M06N-1-C025	14
AIS071-A2-000-4-3010	1014	AIS132-S4-005-5-1510	1015	AIS355-L2-315-0-3010	1016	AR-M06N-1-C032	14
AIS071-A2-000-4-3020	1016	AIS132-S4-005-5-1520	1017	AIS355-L2-315-0-3020	1018	AR-M06N-1-C040	14
AIS071-A4-000-3-1510	1014	AIS132-S6-003-0-1010	1015	AIS355-L4-315-0-1510	1016	AR-M06N-1-C050	14
AIS071-A4-000-3-1520	1016	AIS132-S6-003-0-1020	1017	AIS355-L4-315-0-1520	1018	AR-M06N-1-C063	14
AIS071-A6-000-2-1010	1014	AIS132-S8-002-2-0710	1015	AIS355-L6-250-0-1010	1016	AR-M06N-1-C0D5	14
AIS071-A6-000-2-1020	1016	AIS132-S8-002-2-0720	1017	AIS355-L6-250-0-1020	1018	AR-M06N-1-C1D6	14
AIS071-B2-000-6-3010	1014	AIS160-B2-015-0-3010	1015	AIS355-M2-250-0-3010	1016	AR-M06N-1-C2D5	14
AIS071-B2-000-6-3020	1016	AIS160-B2-015-0-3020	1017	AIS355-M2-250-0-3020	1018	AR-M06N-1-D001	14
AIS071-B4-000-4-1510	1014	AIS160-B8-005-5-0710	1015	AIS355-M4-250-0-1510	1016	AR-M06N-1-D002	14
AIS071-B4-000-4-1520	1016	AIS160-B8-005-5-0720	1017	AIS355-M4-250-0-1520	1018	AR-M06N-1-D003	14
AIS071-B6-000-3-1010	1014	AIS160-L2-018-5-3010	1015	AIS355-M6-160-0-1010	1016	AR-M06N-1-D004	14
AIS071-B6-000-3-1020	1016	AIS160-L2-018-5-3020	1017	AIS355-M6-160-0-1020	1018	AR-M06N-1-D005	14
AIS071-C2-000-8-3010	1014	AIS160-L4-015-0-1510	1015	AR-AUX-AC-240-415	112	AR-M06N-1-D006	14
AIS071-C2-000-8-3020	1016	AIS160-L4-015-0-1520	1017	AR-AUX-DC-240-415	112	AR-M06N-1-D008	14
AIS071-C4-000-6-1510	1014	AIS160-L6-011-0-1010	1015	AR-AUX-OR-220-240	116	AR-M06N-1-D010	14
AIS071-C4-000-6-1520	1016	AIS160-L6-011-0-1020	1017	AR-AUX-SC-240-415	112	AR-M06N-1-D013	14
AIS071-C6-000-4-1010	1014	AIS160-L8-007-5-0710	1015	AR-AUX-SR-100-415	118	AR-M06N-1-D016	14
AIS071-C6-000-4-1020	1016	AIS160-L8-007-5-0720	1017	AR-AUX-SR-100-415-I	118	AR-M06N-1-D020	14
AIS080-A2-000-8-3010	1014	AIS160-M2-011-0-3010	1015	AR-AUX-SR-12-24	118	AR-M06N-1-D025	14
AIS080-A2-000-8-3020	1016	AIS160-M2-011-0-3020	1017	AR-AUX-SR-12-24-I	118	AR-M06N-1-D032	14
AIS080-A4-000-6-1510	1014	AIS160-M4-011-0-1510	1015	AR-AUX-SR-48	118	AR-M06N-1-D040	14
AIS080-A4-000-6-1520	1016	AIS160-M4-011-0-1520	1017	AR-AUX-SR-48-I	118	AR-M06N-1-D050	14
AIS080-A6-000-4-1010	1014	AIS160-M6-007-5-1010	1015	AR-AUX-UR-220	116	AR-M06N-1-D063	14
AIS080-A6-000-4-1020	1016	AIS160-M6-007-5-1020	1017	AR-AUX-URT-220	116	AR-M06N-1-L001DC	22
AIS080-A8-000-2-0710	1014	AIS160-M8-004-0-0710	1015	AR-B06S-1N-B06A010	72	AR-M06N-1-L002DC	22
AIS080-A8-000-2-0720	1016	AIS160-M8-004-0-0720	1017	AR-B06S-1N-B06A030	72	AR-M06N-1-L003DC	22
AIS080-B2-001-1-3010	1014	AIS180-L4-022-0-1510	1015	AR-B06S-1N-B06C010	71	AR-M06N-1-L004DC	22
AIS080-B2-001-1-3020	1016	AIS180-L4-022-0-1520	1017	AR-B06S-1N-B06C030	71	AR-M06N-1-L005DC	22
AIS080-B4-000-8-1510	1014	AIS180-L6-015-0-1010	1015	AR-B06S-1N-B08A010	72	AR-M06N-1-L006DC	22
AIS080-B4-000-8-1520	1016	AIS180-L6-015-0-1020	1017	AR-B06S-1N-B08A030	72	AR-M06N-1-L010DC	22
AIS080-B6-000-6-1010	1014	AIS180-L8-011-0-0710	1015	AR-B06S-1N-B08C010	71	AR-M06N-1-L013DC	22
AIS080-B6-000-6-1020	1016	AIS180-L8-011-0-0720	1017	AR-B06S-1N-B08C030	71	AR-M06N-1-L016DC	22
AIS080-B8-000-3-0710	1014	AIS180-M2-022-0-3010	1015	AR-B06S-1N-B10A010	72	AR-M06N-1-L020DC	22
AIS080-B8-000-3-0720	1016	AIS180-M2-022-0-3020	1017	AR-B06S-1N-B10A030	72	AR-M06N-1-L025DC	22
AIS080-C2-001-5-3010	1014	AIS180-M4-018-5-1510	1015	AR-B06S-1N-B10C010	71	AR-M06N-1-L032DC	22
AIS080-C2-001-5-3020	1016	AIS180-M4-018-5-1520	1017	AR-B06S-1N-B10C030	71	AR-M06N-1-L040DC	22
AIS080-C4-001-1-1510	1014	AIS200-B2-037-0-3010	1015	AR-B06S-1N-B13A010	72	AR-M06N-1-L050DC	22
AIS080-C4-001-1-1520	1016	AIS200-B2-037-0-3020	1017	AR-B06S-1N-B13A030	72	AR-M06N-1-L063DC	22
AIS080-C6-000-8-1010	1014	AIS200-B6-022-0-1010	1015	AR-B06S-1N-B13C010	71	AR-M06N-1-L0D5DC	22
AIS080-C6-000-8-1020	1016	AIS200-B6-022-0-1020	1017	AR-B06S-1N-B13C030	71	AR-M06N-2-B001	15
AIS090-B2-003-0-3010	1014	AIS200-L2-030-0-3010	1015	AR-B06S-1N-B16A010	72	AR-M06N-2-B002	15
AIS090-B2-003-0-3020	1016	AIS200-L2-030-0-3020	1017	AR-B06S-1N-B16A030	72	AR-M06N-2-B003	15
AIS090-B4-002-2-1510	1014	AIS200-L4-030-0-1510	1015	AR-B06S-1N-B16C010	71	AR-M06N-2-B004	15
AIS090-B4-002-2-1520	1016	AIS200-L4-030-0-1520	1017	AR-B06S-1N-B16C030	71	AR-M06N-2-B005	15
AIS090-L2-002-2-3010	1014	AIS200-L6-018-5-1010	1015	AR-B06S-1N-B20A010	72	AR-M06N-2-B006	15
AIS090-L2-002-2-3020	1016	AIS200-L6-018-5-1020	1017	AR-B06S-1N-B20A030	72	AR-M06N-2-B008	15
AIS090-L4-001-5-1510	1014	AIS200-L8-015-0-0710	1015	AR-B06S-1N-B20C010	71	AR-M06N-2-B010	15
AIS090-L4-001-5-1520	1016	AIS200-L8-015-0-0720	1017	AR-B06S-1N-B20C030	71	AR-M06N-2-B013	15
AIS090-L6-001-1-1010	1014	AIS225-M2-045-0-3010	1015	AR-B06S-1N-B25A030	72	AR-M06N-2-B016	15
AIS090-L6-001-1-1020	1016	AIS225-M2-045-0-3020	1017	AR-B06S-1N-B25C030	72	AR-M06N-2-B020	15
AIS090-L8-001-1-0710	1014	AIS225-M4-045-0-1510	1015	AR-B06S-1N-B32A030	71	AR-M06N-2-B025	15
AIS090-L8-001-1-0720	1016	AIS225-M4-045-0-1520	1017	AR-B06S-1N-B32C030	71	AR-M06N-2-B032	15
AIS090-S2-001-5-3010	1014	AIS225-M6-030-0-1010	1015	AR-B06S-1N-C06A010	72	AR-M06N-2-B040	15
AIS090-S2-001-5-3020	1016	AIS225-M6-030-0-1020	1017	AR-B06S-1N-C06A030	72	AR-M06N-2-B050	15
AIS090-S4-001-1-1510	1014	AIS225-M8-022-0-0710	1015	AR-B06S-1N-C06C010	71	AR-M06N-2-B063	15
AIS090-S4-001-1-1520	1016	AIS225-M8-022-0-0720	1017	AR-B06S-1N-C06C030	71	AR-M06N-2-C001	15
AIS090-S6-000-8-1010	1014	AIS225-S4-037-0-1510	1015	AR-B06S-1N-C08A010	72	AR-M06N-2-C002	15
AIS090-S6-000-8-1020	1016	AIS225-S4-037-0-1520	1017	AR-B06S-1N-C08A030	72	AR-M06N-2-C003	15
AIS090-S8-000-8-0710	1014	AIS225-S8-018-5-0710	1015	AR-B06S-1N-C08C010	71	AR-M06N-2-C004	15
AIS090-S8-000-8-0720	1016	AIS225-S8-018-5-0720	1017	AR-B06S-1N-C08C030	71	AR-M06N-2-C005	15
AIS100-B2-004-0-3010	1014	AIS250-M2-055-0-3010	1015	AR-B06S-1N-C10A010	72	AR-M06N-2-C006	15
AIS100-B2-004-0-3020	1016	AIS250-M2-055-0-3020	1017	AR-B06S-1N-C10A030	72	AR-M06N-2-C008	15
AIS100-B4-003-0-1510	1014	AIS250-M4-055-0-1510	1015	AR-B06S-1N-C10C010	71	AR-M06N-2-C010	15
AIS100-B4-003-0-1520	1016	AIS250-M4-055-0-1520	1017	AR-B06S-1N-C10C030	71	AR-M06N-2-C013	15
AIS100-B8-001-1-0710	1014	AIS250-M6-037-0-1010	1015	AR-B06S-1N-C13A010	72	AR-M06N-2-C016	15
AIS100-B8-001-1-0720	1016	AIS250-M6-037-0-1020	1017	AR-B06S-1N-C13A030	72	AR-M06N-2-C020	15
AIS100-C4-004-0-1510	1014	AIS250-M8-030-0-0710	1015	AR-B06S-1N-C13C010	71	AR-M06N-2-C02	

Артикул	стр.	Артикул	стр.	Артикул	стр.	Артикул	стр.
AR-M06N-2-D016	15	AR-M06N-4-D025	17	AR-M10N-3-B020	20	AR-R10N-2-080CS100	47
AR-M06N-2-D020	15	AR-M06N-4-D032	17	AR-M10N-3-B025	20	AR-R10N-2-080CS300	47
AR-M06N-2-D025	15	AR-M06N-4-D040	17	AR-M10N-3-B032	20	AR-R10N-2-100A030	48
AR-M06N-2-D032	15	AR-M06N-4-D050	17	AR-M10N-3-B040	20	AR-R10N-2-100A100	48
AR-M06N-2-D040	15	AR-M06N-4-D063	17	AR-M10N-3-B050	20	AR-R10N-2-100A300	48
AR-M06N-2-D050	15	AR-M10N-1-B001	18	AR-M10N-3-B063	20	AR-R10N-2-100AS100	48
AR-M06N-2-D063	15	AR-M10N-1-B002	18	AR-M10N-3-B001	20	AR-R10N-2-100AS300	48
AR-M06N-2-L001DC	22	AR-M10N-1-B003	18	AR-M10N-3-C002	20	AR-R10N-2-100C030	47
AR-M06N-2-L002DC	22	AR-M10N-1-B004	18	AR-M10N-3-C003	20	AR-R10N-2-100C100	47
AR-M06N-2-L003DC	22	AR-M10N-1-B005	18	AR-M10N-3-C004	20	AR-R10N-2-100C300	47
AR-M06N-2-L004DC	22	AR-M10N-1-B006	18	AR-M10N-3-C005	20	AR-R10N-2-100CS100	47
AR-M06N-2-L005DC	22	AR-M10N-1-B008	18	AR-M10N-3-C006	20	AR-R10N-2-100CS300	47
AR-M06N-2-L006DC	22	AR-M10N-1-B010	18	AR-M10N-3-C008	20	AR-R10N-4-025A030	48
AR-M06N-2-L010DC	22	AR-M10N-1-B013	18	AR-M10N-3-C010	20	AR-R10N-4-025C030	47
AR-M06N-2-L013DC	22	AR-M10N-1-B016	18	AR-M10N-3-C013	20	AR-R10N-4-040A030	48
AR-M06N-2-L016DC	22	AR-M10N-1-B020	18	AR-M10N-3-C016	20	AR-R10N-4-040A100	48
AR-M06N-2-L020DC	22	AR-M10N-1-B025	18	AR-M10N-3-C020	20	AR-R10N-4-040A300	48
AR-M06N-2-L025DC	22	AR-M10N-1-B032	18	AR-M10N-3-C025	20	AR-R10N-4-040C030	47
AR-M06N-2-L032DC	22	AR-M10N-1-B040	18	AR-M10N-3-C032	20	AR-R10N-4-040C100	47
AR-M06N-2-L040DC	22	AR-M10N-1-B050	18	AR-M10N-3-C040	20	AR-R10N-4-040C300	47
AR-M06N-2-L050DC	22	AR-M10N-1-B063	18	AR-M10N-3-C050	20	AR-R10N-4-063A030	48
AR-M06N-2-L063DC	22	AR-M10N-1-C001	18	AR-M10N-3-C063	20	AR-R10N-4-063A100	48
AR-M06N-2-L0D5DC	22	AR-M10N-1-C002	18	AR-M10N-3-D001	20	AR-R10N-4-063A300	48
AR-M06N-3-B001	16	AR-M10N-1-C003	18	AR-M10N-3-D002	20	AR-R10N-4-063C030	47
AR-M06N-3-B002	16	AR-M10N-1-C004	18	AR-M10N-3-D003	20	AR-R10N-4-063C100	47
AR-M06N-3-B003	16	AR-M10N-1-C005	18	AR-M10N-3-D004	20	AR-R10N-4-063C300	47
AR-M06N-3-B004	16	AR-M10N-1-C006	18	AR-M10N-3-D005	20	AR-R10N-4-063CS100	47
AR-M06N-3-B005	16	AR-M10N-1-C008	18	AR-M10N-3-D006	20	AR-R10N-4-063CS300	47
AR-M06N-3-B006	16	AR-M10N-1-C010	18	AR-M10N-3-D008	20	AR-R10N-4-080A030	48
AR-M06N-3-B008	16	AR-M10N-1-C013	18	AR-M10N-3-D010	20	AR-R10N-4-080A100	48
AR-M06N-3-B010	16	AR-M10N-1-C016	18	AR-M10N-3-D013	20	AR-R10N-4-080A300	48
AR-M06N-3-B013	16	AR-M10N-1-C020	18	AR-M10N-3-D016	20	AR-R10N-4-080AS100	48
AR-M06N-3-B016	16	AR-M10N-1-C025	18	AR-M10N-3-D020	20	AR-R10N-4-080AS300	48
AR-M06N-3-B020	16	AR-M10N-1-C032	18	AR-M10N-3-D025	20	AR-R10N-4-080C030	47
AR-M06N-3-B025	16	AR-M10N-1-C040	18	AR-M10N-3-D032	20	AR-R10N-4-080C100	47
AR-M06N-3-B032	16	AR-M10N-1-C050	18	AR-M10N-3-D040	20	AR-R10N-4-080C300	47
AR-M06N-3-B040	16	AR-M10N-1-C063	18	AR-M10N-3-D050	20	AR-R10N-4-080CS100	47
AR-M06N-3-B050	16	AR-M10N-1-C0D5	18	AR-M10N-3-D063	20	AR-R10N-4-100A030	48
AR-M06N-3-B063	16	AR-M10N-1-C1D6	18	AR-M10N-4-B001	21	AR-R10N-4-100A100	48
AR-M06N-3-C001	16	AR-M10N-1-C2D5	18	AR-M10N-4-B002	21	AR-R10N-4-100A300	48
AR-M06N-3-C002	16	AR-M10N-1-D001	18	AR-M10N-4-B003	21	AR-R10N-4-100AS100	48
AR-M06N-3-C003	16	AR-M10N-1-D002	18	AR-M10N-4-B004	21	AR-R10N-4-100AS300	48
AR-M06N-3-C004	16	AR-M10N-1-D003	18	AR-M10N-4-B005	21	AR-R10N-4-100C030	47
AR-M06N-3-C005	16	AR-M10N-1-D004	18	AR-M10N-4-B006	21	AR-R10N-4-100C100	47
AR-M06N-3-C006	16	AR-M10N-1-D005	18	AR-M10N-4-B008	21	AR-R10N-4-100C300	47
AR-M06N-3-C008	16	AR-M10N-1-D006	18	AR-M10N-4-B010	21	AR-R10N-4-100CS300	47
AR-M06N-3-C010	16	AR-M10N-1-D008	18	AR-M10N-4-B013	21		
AR-M06N-3-C013	16	AR-M10N-1-D010	18	AR-M10N-4-B016	21		
AR-M06N-3-C016	16	AR-M10N-1-D013	18	AR-M10N-4-B020	21		
AR-M06N-3-C020	16	AR-M10N-1-D016	18	AR-M10N-4-B025	21		
AR-M06N-3-C025	16	AR-M10N-1-D020	18	AR-M10N-4-B032	21		
AR-M06N-3-C032	16	AR-M10N-1-D025	18	AR-M10N-4-B040	21		
AR-M06N-3-C040	16	AR-M10N-1-D032	18	AR-M10N-4-B050	21		
AR-M06N-3-C050	16	AR-M10N-1-D040	18	AR-M10N-4-B063	21		
AR-M06N-3-C063	16	AR-M10N-1-D050	18	AR-M10N-4-C001	21		
AR-M06N-3-D001	16	AR-M10N-1-D063	18	AR-M10N-4-C002	21		
AR-M06N-3-D002	16	AR-M10N-2-B001	19	AR-M10N-4-C003	21		
AR-M06N-3-D003	16	AR-M10N-2-B002	19	AR-M10N-4-C004	21		
AR-M06N-3-D004	16	AR-M10N-2-B003	19	AR-M10N-4-C005	21		
AR-M06N-3-D005	16	AR-M10N-2-B004	19	AR-M10N-4-C006	21		
AR-M06N-3-D006	16	AR-M10N-2-B005	19	AR-M10N-4-C008	21		
AR-M06N-3-D008	16	AR-M10N-2-B006	19	AR-M10N-4-C010	21		
AR-M06N-3-D010	16	AR-M10N-2-B008	19	AR-M10N-4-C013	21		
AR-M06N-3-D013	16	AR-M10N-2-B010	19	AR-M10N-4-C016	21		
AR-M06N-3-D016	16	AR-M10N-2-B013	19	AR-M10N-4-C020	21		
AR-M06N-3-D020	16	AR-M10N-2-B016	19	AR-M10N-4-C025	21		
AR-M06N-3-D025	16	AR-M10N-2-B020	19	AR-M10N-4-C032	21		
AR-M06N-3-D032	16	AR-M10N-2-B025	19	AR-M10N-4-C040	21		
AR-M06N-3-D040	16	AR-M10N-2-B032	19	AR-M10N-4-C050	21		
AR-M06N-3-D050	16	AR-M10N-2-B040	19	AR-M10N-4-C063	21		
AR-M06N-3-D063	16	AR-M10N-2-B050	19	AR-M10N-4-D001	21		
AR-M06N-4-B001	17	AR-M10N-2-B063	19	AR-M10N-4-D002	21		
AR-M06N-4-B002	17	AR-M10N-2-C001	19	AR-M10N-4-D003	21		
AR-M06N-4-B003	17	AR-M10N-2-C002	19	AR-M10N-4-D004	21		
AR-M06N-4-B004	17	AR-M10N-2-C003	19	AR-M10N-4-D005	21		
AR-M06N-4-B005	17	AR-M10N-2-C004	19	AR-M10N-4-D006	21		
AR-M06N-4-B006	17	AR-M10N-2-C005	19	AR-M10N-4-D008	21		
AR-M06N-4-B008	17	AR-M10N-2-C006	19	AR-M10N-4-D010	21		
AR-M06N-4-B010	17	AR-M10N-2-C008	19	AR-M10N-4-D013	21		
AR-M06N-4-B013	17	AR-M10N-2-C010	19	AR-M10N-4-D016	21		
AR-M06N-4-B016	17	AR-M10N-2-C013	19	AR-M10N-4-D020	21		
AR-M06N-4-B020	17	AR-M10N-2-C016	19	AR-M10N-4-D025	21		
AR-M06N-4-B025	17	AR-M10N-2-C020	19	AR-M10N-4-D032	21		
AR-M06N-4-B032	17	AR-M10N-2-C025	19	AR-M10N-4-D040	21		
AR-M06N-4-B040	17	AR-M10N-2-C032	19	AR-M10N-4-D050	21		
AR-M06N-4-B050	17	AR-M10N-2-C040	19	AR-M10N-4-D063	21		
AR-M06N-4-B063	17	AR-M10N-2-C050	19	AR-R10N-2-025A010	48		
AR-M06N-4-C001	17	AR-M10N-2-C063	19	AR-R10N-2-025A030	48		
AR-M06N-4-C002	17	AR-M10N-2-D001	19	AR-R10N-2-025C010	47		
AR-M06N-4-C003	17	AR-M10N-2-D002	19	AR-R10N-2-025C030	48		
AR-M06N-4-C004	17	AR-M10N-2-D003	19	AR-R10N-2-040A030	48		
AR-M06N-4-C005	17	AR-M10N-2-D004	19	AR-R10N-2-040A100	48		
AR-M06N-4-C006	17	AR-M10N-2-D005	19	AR-R10N-2-040A300	48		
AR-M06N-4-C008	17	AR-M10N-2-D006	19	AR-R10N-2-040C030	47		
AR-M06N-4-C010	17	AR-M10N-2-D008	19	AR-R10N-2-040C100	47		
AR-M06N-4-C013	17	AR-M10N-2-D010	19	AR-R10N-2-040C300	48		
AR-M06N-4-C016	17	AR-M10N-2-D013	19	AR-R10N-2-063A030	48		
AR-M06N-4-C020	17	AR-M10N-2-D016	19	AR-R10N-2-063A100	48		
AR-M06N-4-C025	17	AR-M10N-2-D020	19	AR-R10N-2-063A300	48		
AR-M06N-4-C032	17	AR-M10N-2-D025	19	AR-R10N-2-063AS100	48		
AR-M06N-4-C040	17	AR-M10N-2-D032	19	AR-R10N-2-063AS300	48		
AR-M06N-4-C050	17	AR-M10N-2-D040	19	AR-R10N-2-063C030	47		
AR-M06N-4-C063	17	AR-M10N-2-D050	19	AR-R10N-2-063C100	47		
AR-M06N-4-D001	17	AR-M10N-2-D063	19	AR-R10N-2-063C300	47		
AR-M06N-4-D002	17	AR-M10N-3-B001	20	AR-R10N-2-063CS100	48		
AR-M06N-4-D003	17	AR-M10N-3-B002	20	AR-R10N-2-063CS300	48		
AR-M06N-4-D004	17	AR-M10N-3-B003	20	AR-R10N-2-080A030	48		
AR-M06N-4-D005	17	AR-M10N-3-B004	20	AR-R10N-2-080A100	48		
AR-M06N-4-D006	17	AR-M10N-3-B005	20	AR-R10N-2-080A300	48		
AR-M06N-4-D008	17	AR-M10N-3-B006	20	AR-R10N-2-080AS100	48		
AR-M06N-4-D010	17	AR-M10N-3-B008	20	AR-R10N-2-080AS300	48		
AR-M06N-4-D013	17	AR-M10N-3-B010	20	AR-R10N-2-080C030	47		
AR-M06N-4-D016	17	AR-M10N-3-B013	20	AR-R10N-2-080C100	47		
AR-M06N-4-D020	17	AR-M10N-3-B016	20	AR-R10N-2-080C300	47		
						B	
						BBD10-APBB-K51	779
						BBD11-APBB-K51	779
						BBD20-PPBB-K51	779
						BBD21-PPBB-K51	779
						BD40-BW-K51	780
						BGG10-AE-K04	778
						BGG20-AELA-K04	778
						BGG20-AELA-K05	778
						BGG20-AELA-K06	778
						BGG20-AELA-K07	778
						BGG30-11M-3-22-K04	781
						BGG30-11M-3-22-K06	781
						BGG30-11MD-3-12-K04	781
						BGG30-11MD-3-12-K06	781
						BGG30-11ZS-3-23-K04	781
						BGG30-11ZS-3-23-K06	781
						BGG30-AEA-K04	778
						BGG30-AEA-K05	778
						BGG30-AEA-K06	778
						BGG30-AEA-K07	778
						BGG40-ANE-K04	778
						BGG50-LAV5-K04	779
						BGG60-AEAL-K04	778
						BGG70-BC-K02	779
						BGG70-BC-K04	779
						BGG70-BC-K05	779
						BGG70-BC-K06	779
						BGG70-BC-K07	779
						BGG71-BC-K04	779
						BGG80-BT-K04	779
						BGG90-BS-K04	779
						BBI40-AM	777
						BBI40-HZ	777
						BBI40-VAM	777

Артикул	стр.	Артикул	стр.	Артикул	стр.	Артикул	стр.
BBT20-BP51-1-22-67-K05	780	BCS33-125-1	768	BSW10-ANC-2-K06	782	CKK11-012-012-1-K01	472
BBT20-BP61-1-22-67-K07	780	BDK10	783	BSW10-ANCLR-3-K04	782	CKK11-015-010-1-K01	472
BBT20-BW3171-1-12-67-K01	780	BDK11	784	BSW10-ANCLR-3-K06	782	CKK11-016-016-1-K01	472
BBT20-BW3371-1-12-67-K06	780	BDK20	783	BSW20-BDF21-1-24-67-2-K02	783	CKK11-020-010-1-K01	472
BBT20-BW3472-2-12-67-K04	780	BDK21	784	BSW20-BDF25-3-24-67-2-K02	783	CKK11-025-016-1-K01	472
BBT20-BW3571-1-12-67-K05	780	BDK30-1	783	BSW20-BDF33-4-24-67-3-K02	783	CKK11-025-025-1-K01	472
BBT20-BW3671-1-12-67-K07	780	BDK30-2	783	BSW20-BDF41-1-24-67-2-K02	783	CKK11-040-016-1-K01	472
BBT20-BWF3171-1-12-67-K01	780	BKP10-1-K01	797	BSW20-BDF45-3-24-67-2-K02	783	CKK11-040-025-1-K01	472
BBT20-BWF3371-1-12-67-K06	780	BKP10-2-K01	797	BSW20-BDF53-4-24-67-3-K02	783	CKK11-040-040-1-K01-024	472
BBT20-BWF3472-2-12-67-K04	780	BKP10-3-K01	797	BSW30-11X22-3-24-2-K02	783	CKK11-060-040-1-K01-018	472
BBT20-BWF3571-1-12-67-K05	780	BKP10-4-K01	797	BSW30-11X2-3-24-2-K02	783	CKK11-060-060-1-K01	472
BBT20-BWF3671-1-12-67-K07	780	BKP10-6-K01	797	BSW30-11XD2-3-14-2-K04	783	CKK11-080-060-1-K01-008	472
BBT30-11-3-22-K01	781	BL10-ADDS-012-K01	777	BSW30-11XD2-3-14-2-K05	783	CKK11-100-040-1-K01	472
BBT30-11-3-22-K02	781	BL10-ADDS-012-K01-16	777	BSW30-11XD2-3-14-2-K06	783	CKK11-100-060-1-K01	472
BBT30-11-3-22-K04	781	BL10-ADDS-012-K04	777	BSW30-11XD2-3-14-2-K07	783	CKK11-100-060-1-K01	472
BBT30-11-3-22-K05	781	BL10-ADDS-012-K04-16	777	BSW30-20X33-4-24-2-K02	783	CKK11D-A-080-020-K01	486
BBT30-11-3-22-K06	781	BL10-ADDS-012-K05	777	BSW30-20X3-4-24-2-K02	783	CKK11D-P-080-020-K01	486
BBT30-11-3-22-K07	781	BL10-ADDS-012-K05-16	777	BSW60-BD-2-K02	782	CKK11D-S-080-020-K01	486
BBT30-11D-3-12-K01	781	BL10-ADDS-012-K06	777	BSW60-BD-3-K02	782	CKK11D-T-080-020-K01	486
BBT30-11D-3-12-K04	781	BL10-ADDS-012-K06-16	777	BSW70-BJ-2-K02	782	CKK11D-U-080-020-K01	486
BBT30-11D-3-12-K05	781	BL10-ADDS-012-K07	777	BSW70-BJ-3-K02	782	CKK11D-W-080-020-K01	486
BBT30-11D-3-12-K06	781	BL10-ADDS-012-K07-16	777	BSW80-BG-2-K02	782	CKK11D-X-080-020-K01	486
BBT30-11D-3-12-K07	781	BL10-ADDS-024-K01	777	BSW80-BG-4-K02	782	CKK11D-Z-080-020-K01	486
BBT30-11T-3-21-K01	781	BL10-ADDS-024-K01-16	777	BSW90-BK-2-K04	783	CKK12D-K-070-016-K03	486
BBT30-11T-3-21-K02	781	BL10-ADDS-024-K04	777	BSW90-BK-2-K05	783	CKK20-080-020-1-K01	486
BBT30-11T-3-21-K04	781	BL10-ADDS-024-K04-16	777	BSW90-BK-2-K06	783	CKK20D-N-012-012-K01	476
BBT30-11T-3-21-K05	781	BL10-ADDS-024-K05	777			CKK20D-N-015-010-K01	476
BBT30-11T-3-21-K06	781	BL10-ADDS-024-K05-16	777			CKK20D-N-016-016-K01	476
BBT30-11T-3-21-K07	781	BL10-ADDS-024-K06	777			CKK20D-N-020-010-K01	476
BBT30-ABLFS-K01	778	BL10-ADDS-024-K06-16	777			CKK20D-N-025-016-K01	476
BBT30-ABLFS-K04	778	BL10-ADDS-024-K07	777	CCE-1R4-1-02-1	243	CKK20D-N-040-016-K01	476
BBT30-ABLFS-K05	778	BL10-ADDS-024-K07-16	777	CCE-1R5-1-01-1	243	CKK20D-N-040-025-K01	476
BBT30-ABLFS-K06	778	BL10-ADDS-036-K01	776	CCE-3C4-1-02-1	243	CKK20D-P-012-012-K01	476
BBT30-ABLFS-K07	778	BL10-ADDS-036-K01-16	777	CCE-3C4-2-02-1	243	CKK20D-P-015-010-K01	476
BBT30-ABLFS-K08	778	BL10-ADDS-036-K04	776	CCE-3C4-3-02-1	243	CKK20D-P-016-016-K01	476
BBT40-SB7-K04	779	BL10-ADDS-036-K04-16	777	CCE-3R4-1-02-1	243	CKK20D-P-020-010-K01	476
BBT40-SB7-K06	779	BL10-ADDS-036-K05	776	CCM-1012-214	709	CKK20D-P-025-016-K01	476
BBT50-BW-K04	780	BL10-ADDS-036-K05-16	777	CCM-1013-214	709	CKK20D-P-040-016-K01	476
BBT50-BW-K05	780	BL10-ADDS-036-K06	776			CKK20D-P-040-025-K01	476
BBT50-BW-K06	780	BL10-ADDS-036-K06-16	777	CKK10-010-007-1-K01	472	CKK20D-S-012-012-K01	477
BBT60-BA-K02	779	BL10-ADDS-036-K07	776	CKK10-012-012-1-K01	472	CKK20D-S-015-010-K01	477
BBT60-BA-K04	779	BL10-ADDS-036-K07-16	777	CKK10-012-012-1-K34	475	CKK20D-S-016-016-K01	477
BBT60-BA-K05	779	BL10-ADDS-110-K01	776	CKK10-012-012-1-K34	475	CKK20D-S-016-016-K01	477
BBT60-BA-K06	779	BL10-ADDS-110-K01-16	777	CKK10-015-010-1-K01	472	CKK20D-S-020-010-K01	477
BBT60-BA-K07	779	BL10-ADDS-110-K04	776	CKK10-015-010-1-K24	475	CKK20D-S-025-016-K01	477
BBT61-BA-K04	779	BL10-ADDS-110-K04-16	777	CKK10-015-010-1-K34	475	CKK20D-S-040-016-K01	477
BBT70-BL-K02	779	BL10-ADDS-110-K05	776	CKK10-016-016-1-K01	472	CKK20D-S-040-025-K01	477
BBT70-BL-K05	779	BL10-ADDS-110-K05-16	777	CKK10-016-016-1-K24	475	CKK20D-T-012-012-K01	477
BBT70-BL-K06	779	BL10-ADDS-110-K06	776	CKK10-016-016-1-K34	475	CKK20D-T-015-010-K01	477
BBT70-BL-K07	779	BL10-ADDS-110-K06-16	777	CKK10-020-010-1-K01	472	CKK20D-T-016-016-K01	477
BBT71-BL-K04	779	BL10-ADDS-110-K07	776	CKK10-020-010-1-K24	475	CKK20D-T-020-010-K01	477
BBT71-BL-K05	779	BL10-ADDS-110-K07-16	777	CKK10-020-010-1-K34	475	CKK20D-T-025-016-K01	477
BCS11-010-1	767	BL10-ADDS-230-K01	776	CKK10-025-016-1-K01	472	CKK20D-T-040-016-K01	477
BCS11-025-1	767	BL10-ADDS-230-K01-16	777	CKK10-025-016-1-K24	475	CKK20D-T-040-025-K01	477
BCS11-032-1	767	BL10-ADDS-230-K04	776	CKK10-025-016-1-K34	475	CKK20D-V-012-012-K01	476
BCS11-063-1	767	BL10-ADDS-230-K04-16	777	CKK10-025-025-1-K01	472	CKK20D-V-015-010-K01	476
BCS11-125-1	767	BL10-ADDS-230-K05	776	CKK10-030-010-2-K01	472	CKK20D-V-016-016-K01	476
BCS12-010-1	767	BL10-ADDS-230-K05-16	777	CKK10-030-025-1-K01	472	CKK20D-V-020-010-K01	476
BCS12-010-3	767	BL10-ADDS-230-K06	776	CKK10-040-016-1-K01	472	CKK20D-V-025-016-K01	476
BCS12-025-1	767	BL10-ADDS-230-K06-16	777	CKK10-040-016-1-K24	475	CKK20D-V-040-016-K01	476
BCS12-025-3	767	BL10-ADDS-230-K07	776	CKK10-040-016-1-K34	475	CKK20D-V-040-025-K01	476
BCS12-032-1	767	BL10-ADDS-230-K07-16	777	CKK10-040-016-2-K01	472	CKK20D-Z-012-012-K01	476
BCS12-032-3	767	BL20-AL-K01	776	CKK10-040-025-1-K01	472	CKK20D-Z-015-010-K01	476
BCS12-063-1	767	BL20-AL-K04	776	CKK10-040-025-1-K24	475	CKK20D-Z-016-016-K01	476
BCS12-063-3	767	BL20-AL-K05	776	CKK10-040-025-1-K34	475	CKK20D-Z-020-010-K01	476
BCS12-125-1	767	BL20-AL-K06	776	CKK10-040-040-1-K01-024	472	CKK20D-Z-025-016-K01	476
BCS12-125-3	767	BL20-AL-K07	776	CKK10-060-040-1-K01-018	472	CKK20D-Z-040-016-K01	476
BCS13-010-1	767	BL20-AL-K08	776	CKK10-060-060-1-K01	472	CKK20D-Z-040-025-K01	476
BCS13-010-2	767	BL20D-KS-AL-K04	784	CKK10-080-040-1-K01-010	472	CKK30-070-016-3-K03	486
BCS13-010-5	767	BL20D-KS-AL-K06	784	CKK10-080-060-1-K01-008	472	CKK40-080-040-1-K01	480
BCS13-010-6	767	BL30-ALTE-K01	776	CKK10-100-040-1-K01	472	CKK40-100-040-1-K01	480
BCS13-025-1	767	BL30-ALTE-K04	776	CKK10-100-060-1-K01	472	CKK40-100-040-1-K01	480
BCS13-025-2	767	BL30-ALTE-K05	776	CKK10D-N-012-012-K11	476	CKK40-120-055-1-K01	480
BCS13-025-5	767	BL30-ALTE-K06	776	CKK10D-N-015-010-K11	476	CKK40-150-060-1-K01	480
BCS13-025-6	767	BL30-ALTE-K07	776	CKK10D-N-016-016-K11	476	CKK-40D-FU-K03	481
BCS13-032-1	767	BL30-ALTE-K08	776	CKK10D-N-020-010-K11	476	CKK-40D-FU-K03	481
BCS13-032-2	767	BL30D-KS-ALTE-K04	784	CKK10D-N-025-016-K11	476	CKK-40D-FU-K03	481
BCS13-032-5	767	BL30D-KS-ALTE-K06	784	CKK10D-N-040-016-K11	476	CKK-40D-R125-K01	480
BCS13-032-6	767	BL40-ENR-K01	776	CKK10D-N-040-025-K11	476	CKK-40D-KR75-K01	480
BCS13-063-1	767	BL40-ENR-K04	776	CKK10D-P-012-012-K11	476	CKK-40D-PP-150-060-K01	480
BCS13-063-2	767	BL40-ENR-K05	776	CKK10D-P-015-010-K11	476	CKK-40D-P-080-040-K01	480
BCS13-125-1	767	BL40-ENR-K06	776	CKK10D-P-016-016-K11	476	CKK-40D-P-100-040-K01	480
BCS14-010-4	767	BL40-ENR-K07	776	CKK10D-P-020-010-K11	476	CKK-40D-P-100-060-K01	480
BCS14-025-4	767	BL50-BU-K04	777	CKK10D-P-025-016-K11	476	CKK-40D-P-120-055-K01	480
BCS14-032-4	767	BL50-BU-K05	777	CKK10D-P-040-016-K11	476	CKK-40D-P-150-060-K01	480
BCS21-010-1	768	BL50-BU-K06	777	CKK10D-P-040-025-K11	476	CKK-40D-P40-K01	480
BCS21-025-1	768	BMS10-012-K04	784	CKK10D-S-012-012-K11	477	CKK-40D-P40-K01	480
BCS21-032-1	768	BMS10-012-K05	784	CKK10D-S-015-010-K11	477	CKK-40D-P40-K01	480
BCS21-063-1	768	BMS10-012-K06	784	CKK10D-S-016-016-K11	477	CKK-40D-P60-K01	480
BCS21-125-1	768	BMS10-012-K07	784	CKK10D-S-020-010-K11	477	CKK-40D-P60-K01	480
BCS22-010-1	768	BMS10-024-K04	784	CKK10D-S-025-016-K11	477	CKK-40D-PD2-K01	482
BCS22-010-3	768	BMS10-024-K05	784	CKK10D-S-040-016-K11	477	CKK-40D-PD2-K01	482
BCS22-025-1	768	BMS10-024-K06	784	CKK10D-S-040-025-K11	477	CKK-40D-R11-K01	483
BCS22-025-3	768	BMS10-036-K04	784	CKK10D-T-012-012-K11	477	CKK-40D-R12-K01	483
BCS22-032-1	768	BMS10-036-K05	784	CKK10D-T-015-010-K11	477	CKK-40D-RK2-K01	482
BCS22-032-3	768	BMS10-036-K06	784	CKK10D-T-016-016-K11	477	CKK-40D-RSK2-K01-K	482
BCS22-063-1	768	BMS10-036-K07	784	CKK10D-T-020-010-K11	477	CKK-40D-RSK2-K04-K	482
BCS22-125-1	768	BMS10-048-K04	784	CKK10D-T-025-016-K11	477	CKK-40D-RSU4-060-K01	481
BCS22-125-3	768	BMS10-048-K06	784	CKK10D-T-040-016-K11	477	CKK-40D-RSU4-060-K01	481
BCS23-010-1	768	BMS10-230-K04	784	CKK10D-T-040-025-K11	477	CKK-40D-RSU4-075-K01	481
BCS23-010-2	768	BMS10-230-K05	784	CKK10D-U-1-K01	473	CKK-40D-RSU4-075-K01	481
BCS23-025-1	768	BMS10-230-K06	784	CKK10D-U-1-K32	473	CKK-40D-RSU6-060-K01	481
BCS23-025-2	768	BMS10-230-K07	784	CKK10D-V-012-012-K11	476	CKK-40D-RSU6-060-K01	481
BCS23-032-1	768	BMS20-240-K04	784	CKK10D-V-015-010-K11	476	CKK-40D-RSU6-060-K01	481
BCS23-032-2	768	BMS20-240-K06	784	CKK10D-V-016-016-K11	476	CKK-40D-RSU6-075-K01	481
BCS23-063-1	768	BPU10-2	795	CKK10D-V-020-010-K11	476	CKK-40D-RSU6-075-K01	481
BCS23-125-1	768	BPU10-4	795	CKK10D-V-025-016-K11	476	CKK-40D-RSZB2-K01-K	483
BCS23-125-2	768	BPU10-6	795	CKK10D-V-040-016-K11	476	CKK-40D-RSZK2-K04-K	483
BCS23-125-2	768	BSW10-AC-2-K02	782	CKK10D-V-040-025-K11	476	CK	

Артикул	стр.	Артикул	стр.	Артикул	стр.	Артикул	стр.
CKK-40D-SB40-K01	481	CKMP10D-S-080-060-K01-R	473	CKR04-4-055-200-HDZ	554	CLM30-060-600-3-480-HDZ	560
CKK-40D-SB40-K01	481	CKMP10D-S-100-040-K01	473	CKR04-4-055-200-HDZ	554	CLM30-085-100-3-380-HDZ	560
CKK-40D-SB60-K01	481	CKMP10D-S-100-060-K01	473	CKR04-4-055-300	554	CLM30-085-150-3-380-HDZ	560
CKK-40D-SB60-K01	481	CKMP10D-T-012-012-K01-R	472	CKR04-4-055-300	554	CLM30-085-200-3-380-HDZ	560
CKK-40D-SE75-K01	481	CKMP10D-T-015-010-K01	472	CKR04-4-055-300-HDZ	554	CLM30-085-300-3-048-HDZ	561
CKK-40D-SE75-K01	481	CKMP10D-T-016-016-K01	472	CKR04-4-055-300-HDZ	554	CLM30-085-300-3-380-HDZ	560
CKK-40D-SK2-K01	482	CKMP10D-T-020-010-K01	472	CKR04-4-055-400	554	CLM30-085-400-3-480-HDZ	561
CKK-40D-SL125-K01	481	CKMP10D-T-025-016-K01	472	CKR04-4-055-400	554	CLM30-085-500-3-480-HDZ	561
CKK-40D-SL60-K01	481	CKMP10D-T-025-025-K01-R	472	CKR04-4-055-400-HDZ	554	CLM30-085-500-3-480-HDZ	561
CKK-40D-SL75-K01	481	CKMP10D-T-040-016-K01	472	CKR04-4-055-400-HDZ	554	CLM30-085-600-3-480-HDZ	560
CKK-40D-SL75-K01	481	CKMP10D-T-040-025-K01	472	CKR04-4-055-500	554	CLM30-100-100-3-380-HDZ	560
CKK-40D-T-080-040-K01	481	CKMP10D-T-040-040-K01-R	472	CKR04-4-055-500	554	CLM30-100-150-3-380-HDZ	560
CKK-40D-T-100-040-K01	481	CKMP10D-T-060-040-K01	472	CKR04-4-055-500-HDZ	554	CLM30-100-200-3-380-HDZ	560
CKK-40D-T-100-060-K01	481	CKMP10D-T-060-060-K01-R	472	CKR04-4-055-500-HDZ	554	CLM30-100-300-3-048-HDZ	561
CKK-40D-T-120-055-K01	481	CKMP10D-T-080-040-K01-R	472	CKR04-4-055-600	554	CLM30-100-300-3-380-HDZ	560
CKK-40D-T-150-060-K01	481	CKMP10D-T-080-060-K01-R	472	CKR04-4-055-600	554	CLM30-100-400-3-480-HDZ	561
CKK-40D-TV1-K01	483	CKMP10D-T-100-040-K01	472	CKR04-4-055-600-HDZ	554	CLM30-100-500-3-480-HDZ	561
CKK-40D-VD2-K01	482	CKMP10D-T-100-060-K01	472	CKR04-4-055-600-HDZ	554	CLM30-100-600-3-480-HDZ	561
CKK-40D-VO2-K01	482	CKMP10D-V-012-012-K01-R	473	CKR04-4-080-200	554	CLM31-035-400-3-480-EZ	560
CKK-40D-W-080-040-K01	480	CKMP10D-V-015-010-K01	473	CKR04-4-080-200	554	CLM31-035-500-3-480-EZ	560
CKK-40D-W-100-040-K01	480	CKMP10D-V-016-016-K01	473	CKR04-4-080-200-HDZ	554	CLM31-035-600-3-480-EZ	560
CKK-40D-W-100-060-K01	480	CKMP10D-V-020-010-K01	473	CKR04-4-080-200-HDZ	554	CLM31-060-300-3-480-EZ	560
CKK-40D-W-120-055-K01	480	CKMP10D-V-025-016-K01	473	CKR04-4-080-300	554	CLM31-060-400-3-480-EZ	560
CKK-40D-W-150-060-K01	480	CKMP10D-V-025-025-K01-R	473	CKR04-4-080-300	554	CLM31-060-500-3-480-EZ	560
CKK-40D-X-080-040-K01	480	CKMP10D-V-040-016-K01	473	CKR04-4-080-300-HDZ	554	CLM31-085-300-3-480-EZ	561
CKK-40D-X-100-040-K01	480	CKMP10D-V-040-025-K01	473	CKR04-4-080-300-HDZ	554	CLM31-085-400-3-480-EZ	561
CKK-40D-X-100-060-K01	480	CKMP10D-V-040-040-K01-R	473	CKR04-4-080-400	554	CLM31-085-500-3-480-EZ	561
CKK-40D-X-120-055-K01	480	CKMP10D-V-060-040-K01	473	CKR04-4-080-400	554	CLM31-085-600-3-480-EZ	561
CKK-40D-X-150-060-K01	480	CKMP10D-V-060-060-K01-R	473	CKR04-4-080-400-HDZ	554	CLM31-100-300-3-480-EZ	561
CKK-40D-Z01-K01	483	CKMP10D-V-080-040-K01-R	473	CKR04-4-080-400-HDZ	554	CLM31-100-400-3-480-EZ	561
CKK-40D-Z-080-040-K01	480	CKMP10D-V-080-060-K01-R	473	CKR04-4-080-500	554	CLM31-100-500-3-480-EZ	561
CKK-40D-Z-100-040-K01	480	CKMP10D-V-100-040-K01	473	CKR04-4-080-500	554	CLM31-100-600-3-480-EZ	561
CKK-40D-Z-100-060-K01	480	CKMP10D-V-100-060-K01	473	CKR04-4-080-500-HDZ	554	CLM40-055-200-3-100	544
CKK-40D-Z-120-055-K01	480	CKMP10D-Z-012-012-K01-R	473	CKR04-4-080-500-HDZ	554	CLM40-055-200-3-100-HDZ	544
CKK-40D-Z-150-060-K01	480	CKMP10D-Z-015-010-K01	473	CKR04-4-080-600	554	CLM40-055-200-3-120	544
CKL10D-HK-035-050-EZ	542	CKMP10D-Z-016-016-K01	473	CKR04-4-080-600-HDZ	554	CLM40-055-200-3-120-HDZ	544
CKL10D-HK-035-100-EZ	542	CKMP10D-Z-020-010-K01	473	CKR04-4-080-600-HDZ	554	CLM40-055-200-3-150	544
CKL10D-HK-035-150-EZ	542	CKMP10D-Z-025-016-K01	473	CKR04-4-080-600-HDZ	554	CLM40-055-200-3-150-HDZ	544
CKL10D-HK-035-200-EZ	542	CKMP10D-Z-025-025-K01-R	473	CKR04D-4-200-10	555	CLM40-055-200-6-100	544
CKL10D-HK-035-300-EZ	542	CKMP10D-Z-040-016-K01	473	CKR04D-4-200-10-HDZ	555	CLM40-055-200-6-100-HDZ	544
CKL10D-HK-050-050-EZ	542	CKMP10D-Z-040-025-K01	473	CKR04D-4-300-10	555	CLM40-055-200-6-120	544
CKL10D-HK-050-100-EZ	542	CKMP10D-Z-040-040-K01-R	473	CKR04D-4-300-10-HDZ	555	CLM40-055-200-6-120-HDZ	544
CKL10D-HK-050-150-EZ	542	CKMP10D-Z-060-040-K01	473	CKR04D-4-300-10-HDZ	555	CLM40-055-200-6-150	544
CKL10D-HK-050-200-EZ	542	CKMP10D-Z-060-060-K01-R	473	CKR04D-4-400-10-HDZ	555	CLM40-055-200-6-150-HDZ	544
CKL10D-HK-050-300-EZ	542	CKMP10D-Z-080-040-K01-R	473	CKR04D-4-500-10	555	CLM40-055-300-3-100	544
CKL10D-HK-050-400-EZ	542	CKMP10D-Z-080-060-K01-R	473	CKR04D-4-500-10-HDZ	555	CLM40-055-300-3-100-HDZ	544
CKL10D-HK-050-500-EZ	542	CKMP10D-Z-100-040-K01	473	CKR04D-4-600-10	555	CLM40-055-300-3-120	544
CKL10D-HK-050-600-EZ	542	CKMP10D-Z-100-060-K01	473	CKR04D-4-600-10-HDZ	555	CLM40-055-300-3-120-HDZ	544
CKL10D-HK-080-080-EZ	542	CKR01-0-050-050	528	CKR05-4-055-200	555	CLM40-055-300-3-150	544
CKL10D-HK-080-100-EZ	542	CKR01-0-050-050-HDZ	528	CKR05-4-055-200-HDZ	555	CLM40-055-300-3-150-HDZ	544
CKL10D-HK-080-150-EZ	542	CKR01-0-050-100	528	CKR05-4-055-300	555	CLM40-055-300-6-100	544
CKL10D-HK-080-200-EZ	542	CKR01-0-050-100-HDZ	528	CKR05-4-055-300-HDZ	555	CLM40-055-300-6-100-HDZ	544
CKL10D-HK-080-300-EZ	542	CKR01-0-050-150	528	CKR05-4-055-400	555	CLM40-055-300-6-120	544
CKL10D-HK-080-400-EZ	542	CKR01-0-050-150-HDZ	528	CKR05-4-055-400-HDZ	555	CLM40-055-300-6-120-HDZ	544
CKL10D-HK-080-500-EZ	542	CKR01-0-050-200	528	CKR05-4-055-500	555	CLM40-055-300-6-150	544
CKL10D-HK-080-600-EZ	542	CKR01-0-050-200-HDZ	528	CKR05-4-055-500-HDZ	555	CLM40-055-300-6-150-HDZ	544
CKL10D-HK-100-100-EZ	542	CKR01-0-050-300	528	CKR05-4-055-600	555	CLM40-055-400-3-100	544
CKL10D-HK-100-150-EZ	542	CKR01-0-050-300-HDZ	528	CKR05-4-055-600-HDZ	555	CLM40-055-400-3-100-HDZ	544
CKL10D-HK-100-200-EZ	542	CKR01-0-050-400	528	CKR05-4-080-200	555	CLM40-055-400-3-120	544
CKL10D-HK-100-300-EZ	542	CKR01-0-050-400-HDZ	528	CKR05-4-080-200-HDZ	555	CLM40-055-400-3-120-HDZ	544
CKL10D-HK-100-400-EZ	542	CKR01-0-050-500	528	CKR05-4-080-300	555	CLM40-055-400-3-150	544
CKL10D-HK-100-500-EZ	542	CKR01-0-050-600	528	CKR05-4-080-300-HDZ	555	CLM40-055-400-3-150-HDZ	544
CKL10D-HK-100-600-EZ	542	CKR01-0-080-080	528	CKR05-4-080-400	555	CLM40-055-400-6-100	544
CKM50-025-025-1-K03	488	CKR01-0-080-080-HDZ	528	CKR05-4-080-400-HDZ	555	CLM40-055-400-6-100-HDZ	544
CKM50-025-040-1-K03	488	CKR01-0-080-100	528	CKR05-4-080-500	555	CLM40-055-400-6-120	544
CKM50-025-060-1-K03	488	CKR01-0-080-100-HDZ	528	CKR05-4-080-500-HDZ	555	CLM40-055-400-6-120-HDZ	544
CKM50-040-040-1-K03	488	CKR01-0-080-150	528	CKR05-4-080-600	555	CLM40-055-400-6-150	544
CKM50-040-060-1-K03	488	CKR01-0-080-150-HDZ	528	CKR05-4-080-600-HDZ	555	CLM40-055-400-6-150-HDZ	544
CKM50-060-040-1-K03	488	CKR01-0-080-200	528	CKR05-4-100-200	555	CLM40-055-500-3-100	544
CKM50-060-060-1-K03	488	CKR01-0-080-200-HDZ	528	CKR05-4-100-200-HDZ	555	CLM40-055-500-3-100-HDZ	544
CKM50-080-060-1-K03	488	CKR01-0-080-300	528	CKR05-4-100-300	555	CLM40-055-500-3-120	544
CKM50-100-060-1-K03	488	CKR01-0-080-300-HDZ	528	CKR05-4-100-400	555	CLM40-055-500-3-150	544
CKMP10D-N-012-012-K01-R	473	CKR01-0-080-400	528	CKR05-4-100-400-HDZ	555	CLM40-055-500-6-100	544
CKMP10D-N-015-010-K01	473	CKR01-0-080-400-HDZ	528	CKR05-4-100-500	555	CLM40-055-500-6-100-HDZ	544
CKMP10D-N-016-016-K01	473	CKR01-0-080-500	528	CKR05-4-100-500-HDZ	555	CLM40-055-500-6-120	544
CKMP10D-N-020-010-K01	473	CKR01-0-080-500-HDZ	528	CKR05-4-100-600	555	CLM40-055-500-6-120-HDZ	544
CKMP10D-N-025-016-K01	473	CKR01-0-080-600	528	CKR05-4-150-200	555	CLM40-055-500-6-150	544
CKMP10D-N-025-025-K01-R	473	CKR01-0-080-600-HDZ	528	CKR05-4-150-200-HDZ	555	CLM40-055-500-6-150-HDZ	544
CKMP10D-N-040-016-K01	473	CKR01-0-100-100	528	CKR05-4-150-300	555	CLM40-055-600-3-100	544
CKMP10D-N-040-025-K01-R	473	CKR01-0-100-100-HDZ	528	CKR05-4-150-300-HDZ	555	CLM40-055-600-3-100-HDZ	544
CKMP10D-N-040-040-K01-R	473	CKR01-0-100-150	528	CKR05-4-150-400	555	CLM40-055-600-3-120	544
CKMP10D-N-060-040-K01	473	CKR01-0-100-150-HDZ	528	CKR05-4-150-400-HDZ	555	CLM40-055-600-3-150	544
CKMP10D-N-060-060-K01-R	473	CKR01-0-100-200	528	CKR05-4-150-500	555	CLM40-055-600-3-150-HDZ	544
CKMP10D-N-080-040-K01-R	473	CKR01-0-100-200-HDZ	528	CKR05-4-150-600	555	CLM40-055-600-6-100	544
CKMP10D-N-080-060-K01-R	473	CKR01-0-100-300	528	CKR05-4-150-600-HDZ	555	CLM40-055-600-6-100-HDZ	544
CKMP10D-N-100-040-K01	473	CKR01-0-100-400	528	CKR05D-4-200-10	555	CLM40-055-600-6-120	544
CKMP10D-N-100-060-K01	473	CKR01-0-100-400-HDZ	528	CKR05D-4-300-10	555	CLM40-055-600-6-120-HDZ	544
CKMP10D-P-012-012-K01-R	472	CKR01-0-100-500	528	CKR05D-4-300-10-HDZ	555	CLM40-055-600-6-150	544
CKMP10D-P-015-010-K01	472	CKR01-0-100-500-HDZ	528	CKR05D-4-400-10	555	CLM40-055-600-6-150-HDZ	544
CKMP10D-P-016-016-K01	472	CKR01-0-100-600	528	CKR05D-4-400-10-HDZ	555	CLM40-080-200-3-100	544
CKMP10D-P-020-010-K01	472	CKR01-0-100-600-HDZ	528	CKR05D-4-500-10	555	CLM40-080-200-3-120	545
CKMP10D-P-025-016-K01	472	CKR01-0-100-600-HDZ	528	CKR05D-4-500-10-HDZ	555	CLM40-080-200-3-120-HDZ	545
CKMP10D-P-025-025-K01-R	472	CKR01D-0-050-08	528	CKR05D-4-600-10	555	CLM40-080-200-3-150	545
CKMP10D-P-040-016-K01	472	CKR01D-0-050-08-HDZ	528	CKR05D-4-600-10-HDZ	555	CLM40-080-200-3-150-HDZ	545
CKMP10D-P-040-025-K01	472	CKR01D-0-080-08	528	CLM30-035-050-3-380-HDZ	560	CLM40-080-200-6-100	545
CKMP10D-P-040-040-K01-R	472	CKR01D-0-080-08-HDZ	528	CLM30-035-100-3-380-HDZ	560	CLM40-080-200-6-100-HDZ	545
CKMP10D-P-060-040-K01	472	CKR01D-0-100-08	528	CLM30-035-150-3-380-HDZ	560	CLM40-080-200-6-120	545

Артикул	стр.	Артикул	стр.	Артикул	стр.	Артикул	стр.
CLM40-080-300-6-150	545	CLM40-150-300-3-150	546	CLM40D-ZTL-080-300	558	CLM50D-KDS-41-41-10	583
CLM40-080-300-6-150-HDZ	545	CLM40-150-300-3-150-HDZ	546	CLM40D-ZTL-080-300-HDZ	558	CLM50D-KDS-41-41-10-HDZ	583
CLM40-080-400-3-100	544	CLM40-150-300-6-100	546	CLM40D-ZTL-080-400	558	CLM50D-KDS-41-41-12	583
CLM40-080-400-3-100-HDZ	544	CLM40-150-300-6-100-HDZ	546	CLM40D-ZTL-080-400-HDZ	558	CLM50D-KDS-41-41-12-HDZ	583
CLM40-080-400-3-120	545	CLM40-150-300-6-120	546	CLM40D-ZTL-080-500	558	CLM50D-KDS-41-41-15	583
CLM40-080-400-3-120-HDZ	545	CLM40-150-300-6-120-HDZ	546	CLM40D-ZTL-080-500-HDZ	558	CLM50D-KDS-41-41-15-HDZ	583
CLM40-080-400-3-150	545	CLM40-150-300-6-150	546	CLM40D-ZTL-080-600	558	CLM50D-KDS-41-41-18	583
CLM40-080-400-3-150-HDZ	545	CLM40-150-300-6-150-HDZ	546	CLM40D-ZTL-080-600-HDZ	558	CLM50D-KDS-41-41-18-HDZ	583
CLM40-080-400-6-100	545	CLM40-150-400-3-100	546	CLM40D-ZTL-100-200	558	CLM50D-KDS-41-41-20	583
CLM40-080-400-6-100-HDZ	545	CLM40-150-400-3-100-HDZ	546	CLM40D-ZTL-100-200-HDZ	558	CLM50D-KDS-41-41-20-HDZ	583
CLM40-080-400-6-120	545	CLM40-150-400-3-120	546	CLM40D-ZTL-100-300	558	CLM50D-KDS-41-41-25	583
CLM40-080-400-6-120-HDZ	545	CLM40-150-400-3-120-HDZ	546	CLM40D-ZTL-100-300-HDZ	558	CLM50D-KDS-41-41-25-HDZ	583
CLM40-080-400-6-150	545	CLM40-150-400-3-150	546	CLM40D-ZTL-100-400	558	CLM50D-KDS-41-41-30	583
CLM40-080-400-6-150-HDZ	545	CLM40-150-400-3-150-HDZ	546	CLM40D-ZTL-100-400-HDZ	558	CLM50D-KDS-41-41-30-HDZ	583
CLM40-080-500-3-100	544	CLM40-150-400-6-100	546	CLM40D-ZTL-100-500	558	CLM50D-KPS-41	584
CLM40-080-500-3-100-HDZ	544	CLM40-150-400-6-100-HDZ	546	CLM40D-ZTL-100-500-HDZ	558	CLM50D-KPS-41-21-02	581
CLM40-080-500-3-120	545	CLM40-150-400-6-120	546	CLM40D-ZTL-100-600	558	CLM50D-KPS-41-21-02-HDZ	581
CLM40-080-500-3-120-HDZ	545	CLM40-150-400-6-120-HDZ	546	CLM40D-ZTL-100-600-HDZ	558	CLM50D-KPS-41-21-03	581
CLM40-080-500-3-150	545	CLM40-150-400-6-150	546	CLM40D-ZTL-150-200	558	CLM50D-KPS-41-21-03-HDZ	581
CLM40-080-500-3-150-HDZ	545	CLM40-150-400-6-150-HDZ	546	CLM40D-ZTL-150-200-HDZ	558	CLM50D-KPS-41-21-04	581
CLM40-080-500-6-100	545	CLM40-150-500-3-100	546	CLM40D-ZTL-150-300	558	CLM50D-KPS-41-21-04-HDZ	581
CLM40-080-500-6-100-HDZ	545	CLM40-150-500-3-100-HDZ	546	CLM40D-ZTL-150-300-HDZ	558	CLM50D-KPS-41-21-05	581
CLM40-080-500-6-120	545	CLM40-150-500-3-120	546	CLM40D-ZTL-150-400	558	CLM50D-KPS-41-21-05-HDZ	581
CLM40-080-500-6-120-HDZ	545	CLM40-150-500-3-120-HDZ	546	CLM40D-ZTL-150-400-HDZ	558	CLM50D-KPS-41-21-06	581
CLM40-080-500-6-150	545	CLM40-150-500-3-150	546	CLM40D-ZTL-150-500	558	CLM50D-KPS-41-21-06-HDZ	581
CLM40-080-500-6-150-HDZ	545	CLM40-150-500-3-150-HDZ	546	CLM40D-ZTL-150-500-HDZ	558	CLM50D-KPS-41-21-07	581
CLM40-080-600-3-100	544	CLM40-150-500-6-100	546	CLM40D-ZTL-150-600	558	CLM50D-KPS-41-21-07-HDZ	581
CLM40-080-600-3-100-HDZ	544	CLM40-150-500-6-100-HDZ	546	CLM40D-ZTL-150-600-HDZ	558	CLM50D-KPS-41-21-08	581
CLM40-080-600-3-120	545	CLM40-150-500-6-120	546	CLM50D-CSD-41-21-02	580	CLM50D-KPS-41-21-08-HDZ	581
CLM40-080-600-3-120-HDZ	545	CLM40-150-500-6-120-HDZ	546	CLM50D-CSD-41-21-02-HDZ	580	CLM50D-KPS-41-21-10	581
CLM40-080-600-3-150	545	CLM40-150-500-6-150	546	CLM50D-CSD-41-21-03	580	CLM50D-KPS-41-21-10-HDZ	581
CLM40-080-600-3-150-HDZ	545	CLM40-150-500-6-150-HDZ	546	CLM50D-CSD-41-21-03-HDZ	580	CLM50D-KPS-41-21-12	581
CLM40-080-600-6-100	545	CLM40-150-600-3-100	546	CLM50D-CSD-41-21-04	580	CLM50D-KPS-41-21-12-HDZ	581
CLM40-080-600-6-100-HDZ	545	CLM40-150-600-3-100-HDZ	546	CLM50D-CSD-41-21-04-HDZ	580	CLM50D-KPS-41-21-15	581
CLM40-080-600-6-120	545	CLM40-150-600-3-120	546	CLM50D-CSD-41-21-05	580	CLM50D-KPS-41-21-15-HDZ	581
CLM40-080-600-6-120-HDZ	545	CLM40-150-600-3-120-HDZ	546	CLM50D-CSD-41-21-05-HDZ	580	CLM50D-KPS-41-21-18	581
CLM40-080-600-6-150	545	CLM40-150-600-3-150	546	CLM50D-CSD-41-21-06	580	CLM50D-KPS-41-21-18-HDZ	581
CLM40-080-600-6-150-HDZ	545	CLM40-150-600-3-150-HDZ	546	CLM50D-CSD-41-21-06-HDZ	580	CLM50D-KPS-41-21-20	581
CLM40-100-200-3-100	545	CLM40-150-600-6-100	546	CLM50D-CSD-41-41-02	580	CLM50D-KPS-41-21-20-HDZ	581
CLM40-100-200-3-100-HDZ	545	CLM40-150-600-6-120	546	CLM50D-CSD-41-41-02-HDZ	580	CLM50D-KPS-41-21-25	581
CLM40-100-200-3-120	545	CLM40-150-600-6-120	546	CLM50D-CSD-41-41-03	580	CLM50D-KPS-41-21-25-HDZ	581
CLM40-100-200-3-120-HDZ	545	CLM40-150-600-6-120-HDZ	546	CLM50D-CSD-41-41-03-HDZ	580	CLM50D-KPS-41-21-30	581
CLM40-100-200-3-150	546	CLM40-150-600-6-150	546	CLM50D-CSD-41-41-04	580	CLM50D-KPS-41-21-30-HDZ	581
CLM40-100-200-3-150-HDZ	546	CLM40-150-600-6-150-HDZ	546	CLM50D-CSD-41-41-04-HDZ	580	CLM50D-KPS-41-41-02	582
CLM40-100-200-6-100	545	CLM40D-KSR-055	557	CLM50D-CSD-41-41-05	580	CLM50D-KPS-41-41-02-HDZ	582
CLM40-100-200-6-100-HDZ	545	CLM40D-KSR-055-HDZ	557	CLM50D-CSD-41-41-05-HDZ	580	CLM50D-KPS-41-41-03	582
CLM40-100-200-6-120	545	CLM40D-KSR-080	557	CLM50D-CSD-41-41-06	580	CLM50D-KPS-41-41-03-HDZ	582
CLM40-100-200-6-120-HDZ	545	CLM40D-KSR-080-HDZ	557	CLM50D-CSD-41-41-06-HDZ	580	CLM50D-KPS-41-41-04	582
CLM40-100-200-6-150	546	CLM40D-KSR-100	557	CLM50D-CSD-41-21-02	580	CLM50D-KPS-41-41-04-HDZ	582
CLM40-100-200-6-150-HDZ	546	CLM40D-KSR-100-HDZ	557	CLM50D-CSD-41-21-02-HDZ	580	CLM50D-KPS-41-41-05	582
CLM40-100-300-3-100	545	CLM40D-KSR-150	557	CLM50D-CSD-41-21-03	580	CLM50D-KPS-41-41-05-HDZ	582
CLM40-100-300-3-100-HDZ	545	CLM40D-KSR-150-HDZ	557	CLM50D-CSD-41-21-03-HDZ	580	CLM50D-KPS-41-41-06	582
CLM40-100-300-3-120	545	CLM40D-PL	557	CLM50D-CSD-41-21-04	580	CLM50D-KPS-41-41-06-HDZ	582
CLM40-100-300-3-120-HDZ	545	CLM40D-PL-HDZ	557	CLM50D-CSD-41-21-04-HDZ	580	CLM50D-KPS-41-41-07	582
CLM40-100-300-3-150	546	CLM40D-PS-055	556	CLM50D-CSD-41-21-05	580	CLM50D-KPS-41-41-07-HDZ	582
CLM40-100-300-3-150-HDZ	546	CLM40D-PS-055-HDZ	556	CLM50D-CSD-41-21-05-HDZ	580	CLM50D-KPS-41-41-08	582
CLM40-100-300-6-100	545	CLM40D-PS-080	556	CLM50D-CSD-41-21-06	580	CLM50D-KPS-41-41-08-HDZ	582
CLM40-100-300-6-100-HDZ	545	CLM40D-PS-080-HDZ	556	CLM50D-CSD-41-21-06-HDZ	580	CLM50D-KPS-41-41-10	582
CLM40-100-300-6-120	545	CLM40D-PS-100	556	CLM50D-CSD-41-41-02	580	CLM50D-KPS-41-41-10-HDZ	582
CLM40-100-300-6-120-HDZ	545	CLM40D-PS-100-HDZ	556	CLM50D-CSD-41-41-02-HDZ	580	CLM50D-KPS-41-41-12	582
CLM40-100-300-6-150	546	CLM40D-PS-150	556	CLM50D-CSD-41-41-03	580	CLM50D-KPS-41-41-12-HDZ	582
CLM40-100-300-6-150-HDZ	546	CLM40D-PS-150-HDZ	556	CLM50D-CSD-41-41-03-HDZ	580	CLM50D-KPS-41-41-15	582
CLM40-100-400-3-100	545	CLM40D-PSU-055	556	CLM50D-CSD-41-41-04	580	CLM50D-KPS-41-41-15-HDZ	582
CLM40-100-400-3-100-HDZ	545	CLM40D-PSU-055-HDZ	556	CLM50D-CSD-41-41-04-HDZ	580	CLM50D-KPS-41-41-18	582
CLM40-100-400-3-120	545	CLM40D-PSU-080	556	CLM50D-CSD-41-41-05	580	CLM50D-KPS-41-41-18-HDZ	582
CLM40-100-400-3-120-HDZ	545	CLM40D-PSU-080-HDZ	556	CLM50D-CSD-41-41-05-HDZ	580	CLM50D-KPS-41-41-20	582
CLM40-100-400-3-150	546	CLM40D-PSU-100	556	CLM50D-CSD-41-41-06	580	CLM50D-KPS-41-41-20-HDZ	582
CLM40-100-400-3-150-HDZ	546	CLM40D-PSU-100-HDZ	556	CLM50D-CSD-41-41-06-HDZ	580	CLM50D-KPS-41-41-25	582
CLM40-100-400-6-100	545	CLM40D-PSU-150	556	CLM50D-CSD-41-41-06-HDZ	580	CLM50D-KPS-41-41-25-HDZ	582
CLM40-100-400-6-100-HDZ	545	CLM40D-PSU-150-HDZ	556	CLM50D-CSD-41-41-07	580	CLM50D-KPS-41-41-30	582
CLM40-100-400-6-120	545	CLM40D-RPL-055-100	557	CLM50D-HKS-150-40	584	CLM50D-KPS-41-41-30-HDZ	582
CLM40-100-400-6-120-HDZ	545	CLM40D-RPL-055-100-HDZ	557	CLM50D-HKS-150-40-HDZ	584	CLM50D-KPS-41-HDZ	584
CLM40-100-400-6-150	546	CLM40D-RPL-055-200	557	CLM50D-KDS-41-21-02	582	CLM50D-KPS-81	584
CLM40-100-400-6-150-HDZ	546	CLM40D-RPL-055-200-HDZ	557	CLM50D-KDS-41-21-02-HDZ	582	CLM50D-KPS-81-HDZ	584
CLM40-100-500-3-100	545	CLM40D-RPL-055-300	557	CLM50D-KDS-41-21-03	582	CLM50D-MPG-340-12	558
CLM40-100-500-3-100-HDZ	545	CLM40D-RPL-055-300-HDZ	557	CLM50D-KDS-41-21-03-HDZ	582	CLM50D-MPG-340-12-HDZ	558
CLM40-100-500-3-120	545	CLM40D-RPL-055-400	557	CLM50D-KDS-41-21-04	582	CLM50D-MPV-110-12	558
CLM40-100-500-3-120-HDZ	545	CLM40D-RPL-055-400-HDZ	557	CLM50D-KDS-41-21-04-HDZ	582	CLM50D-MPV-110-12-HDZ	558
CLM40-100-500-3-150	546	CLM40D-RPL-080-100	557	CLM50D-KDS-41-21-05	582	CLM50D-MPV-157-12	558
CLM40-100-500-3-150-HDZ	546	CLM40D-RPL-080-100-HDZ	557	CLM50D-KDS-41-21-05-HDZ	582	CLM50D-MPV-157-12-HDZ	558
CLM40-100-500-6-100	545	CLM40D-RPL-080-200	557	CLM50D-KDS-41-21-06	582	CLM50D-OTG-050-050	535
CLM40-100-500-6-100-HDZ	545	CLM40D-RPL-080-200-HDZ	557	CLM50D-KDS-41-21-06-HDZ	582	CLM50D-OTG-050-050-HDZ	535
CLM40-100-500-6-120	545	CLM40D-RPL-080-300	557	CLM50D-KDS-41-21-07	582	CLM50D-OTG-050-100	535
CLM40-100-500-6-120-HDZ	545	CLM40D-RPL-080-300-HDZ	557	CLM50D-KDS-41-21-07-HDZ	582	CLM50D-OTG-050-100-HDZ	535
CLM40-100-500-6-150	546	CLM40D-RPL-080-400	557	CLM50D-KDS-41-21-08	582	CLM50D-OTG-050-150	535
CLM40-100-500-6-150-HDZ	546	CLM40D-RPL-080-400-HDZ	557	CLM50D-KDS-41-21-08-HDZ	582	CLM50D-OTG-050-150-HDZ	535
CLM40-100-600-3-100	545	CLM40D-RPL-100-100	557	CLM50D-KDS-41-21-10	582	CLM50D-OTG-050-200	535
CLM40-100-600-3-100-HDZ	545	CLM40D-RPL-100-100-HDZ	557	CLM50D-KDS-41-21-10-HDZ	582	CLM50D-OTG-050-200-HDZ	535
CLM40-100-600-3-120	545	CLM40D-RPL-100-200	557	CLM50D-KDS-41-21-12	582	CLM50D-OTG-050-300	535
CLM40-100-600-3-120-HDZ	545	CLM40D-RPL-100-200-HDZ	557	CLM50D-KDS-41-21-12-HDZ	582	CLM50D-OTG-050-300-HDZ	535
CLM40-100-600-3-150	546	CLM40D-RPL-100-300	557	CLM50D-KDS-41-21-15	582	CLM50D-OTG-050-400	535
CLM40-100-600-3-150-HDZ	546	CLM40D-RPL-100-300-HDZ	557	CLM50D-KDS-41-21-15-HDZ	582	CLM50D-OTG-050-400-HDZ	535
CLM40-100-600-6-100	545	CLM40D-RPL-100-400	557	CLM50D-KDS-41-21-18	582	CLM50D-OTG-050-500	535
CLM40-100-600-6-100-HDZ	545	CLM40D-RPL-100-400-HDZ	557	CLM50D-KDS-41-21-18-HDZ	582	CLM50D-OTG-050-600	535
CLM40-100-600-6-120	545	CLM40D-RPL-150-100	557	CLM50D-KDS-41-21-20	582	CLM50D-OTG-050-600-HDZ	535
CLM40-100-600-6-120-HDZ	545	CLM40D-RPL-150-100-HDZ	5				

Артикул	стр.	Артикул	стр.	Артикул	стр.	Артикул	стр.
CLM50D-OTG-100-150	535	CLM50D-OVW-050-400	537	CLM50D-PPL-250-25-HDZ	575	CLM50D-PPZ-100-25-HDZ	574
CLM50D-OTG-100-150-HDZ	535	CLM50D-OVW-050-400-HDZ	537	CLM50D-PPL-300-25	575	CLM50D-PPZ-120-25	574
CLM50D-OTG-100-200	535	CLM50D-OVW-050-500	537	CLM50D-PPL-300-25-HDZ	575	CLM50D-PPZ-120-25-HDZ	574
CLM50D-OTG-100-200-HDZ	535	CLM50D-OVW-050-500-HDZ	537	CLM50D-PPP-020-15	565	CLM50D-PPZ-150-25	574
CLM50D-OTG-100-300	535	CLM50D-OVW-050-600	537	CLM50D-PPP-020-15-HDZ	565	CLM50D-PPZ-150-25-HDZ	574
CLM50D-OTG-100-300-HDZ	535	CLM50D-OVW-050-600-HDZ	537	CLM50D-PPP-020-20	565	CLM50D-PPZ-180-25	574
CLM50D-OTG-100-400	535	CLM50D-OVW-080-080	537	CLM50D-PPP-020-20-HDZ	565	CLM50D-PPZ-180-25-HDZ	574
CLM50D-OTG-100-400-HDZ	535	CLM50D-OVW-080-080-HDZ	537	CLM50D-PPP-020-25	565	CLM50D-PPZ-200-25	574
CLM50D-OTG-100-500	535	CLM50D-OVW-080-100	537	CLM50D-PPP-020-25-HDZ	565	CLM50D-PPZ-200-25-HDZ	574
CLM50D-OTG-100-500-HDZ	535	CLM50D-OVW-080-100-HDZ	537	CLM50D-PPP-025-15	565	CLM50D-PPZ-250-25	574
CLM50D-OTG-100-600	535	CLM50D-OVW-080-150	537	CLM50D-PPP-025-15-HDZ	565	CLM50D-PPZ-250-25-HDZ	574
CLM50D-OTG-100-600-HDZ	535	CLM50D-OVW-080-150-HDZ	537	CLM50D-PPP-025-20	565	CLM50D-PPZ-300-25	574
CLM50D-OVN-050-050	535	CLM50D-OVW-080-200	537	CLM50D-PPP-025-20-HDZ	565	CLM50D-PPZ-300-25-HDZ	574
CLM50D-OVN-050-050-HDZ	535	CLM50D-OVW-080-200-HDZ	537	CLM50D-PPP-025-25	565	CLM50D-PPZ-300-25-HDZ	574
CLM50D-OVN-050-100	535	CLM50D-OVW-080-300	537	CLM50D-PPP-025-25-HDZ	565	CLM50D-PSD-41-21-03-1	570
CLM50D-OVN-050-100-HDZ	535	CLM50D-OVW-080-300-HDZ	537	CLM50D-PPP-030-15	565	CLM50D-PSD-41-21-03-1-HDZ	570
CLM50D-OVN-050-150	535	CLM50D-OVW-080-400	537	CLM50D-PPP-030-15-HDZ	565	CLM50D-PSD-41-21-03-2	571
CLM50D-OVN-050-150-HDZ	535	CLM50D-OVW-080-400-HDZ	537	CLM50D-PPP-030-20	565	CLM50D-PSD-41-21-03-2-HDZ	571
CLM50D-OVN-050-200	535	CLM50D-OVW-080-500	537	CLM50D-PPP-030-20-HDZ	565	CLM50D-PSD-41-21-03-3	571
CLM50D-OVN-050-200-HDZ	535	CLM50D-OVW-080-500-HDZ	537	CLM50D-PPP-030-25	565	CLM50D-PSD-41-21-03-3-HDZ	571
CLM50D-OVN-050-300	535	CLM50D-OVW-080-600	537	CLM50D-PPP-030-25-HDZ	565	CLM50D-PSD-41-21-04-1	570
CLM50D-OVN-050-300-HDZ	535	CLM50D-OVW-080-600-HDZ	537	CLM50D-PPP-040-15	565	CLM50D-PSD-41-21-04-1-HDZ	570
CLM50D-OVN-050-400	535	CLM50D-OVW-100-100	537	CLM50D-PPP-040-15-HDZ	565	CLM50D-PSD-41-21-04-2	571
CLM50D-OVN-050-400-HDZ	535	CLM50D-OVW-100-100-HDZ	537	CLM50D-PPP-040-20	565	CLM50D-PSD-41-21-04-2-HDZ	571
CLM50D-OVN-050-500	535	CLM50D-OVW-100-150	537	CLM50D-PPP-040-20-HDZ	565	CLM50D-PSD-41-21-04-3	571
CLM50D-OVN-050-500-HDZ	535	CLM50D-OVW-100-150-HDZ	537	CLM50D-PPP-040-25	565	CLM50D-PSD-41-21-04-3-HDZ	571
CLM50D-OVN-050-600	535	CLM50D-OVW-100-200	537	CLM50D-PPP-040-25-HDZ	565	CLM50D-PSD-41-21-05-1	570
CLM50D-OVN-050-600-HDZ	535	CLM50D-OVW-100-200-HDZ	537	CLM50D-PPP-050-15	565	CLM50D-PSD-41-21-05-1-HDZ	571
CLM50D-OVN-080-080	536	CLM50D-OVW-100-300	537	CLM50D-PPP-050-15-HDZ	565	CLM50D-PSD-41-21-05-2	571
CLM50D-OVN-080-080-HDZ	536	CLM50D-OVW-100-300-HDZ	537	CLM50D-PPP-050-20	565	CLM50D-PSD-41-21-05-2-HDZ	571
CLM50D-OVN-080-100	536	CLM50D-OVW-100-400	537	CLM50D-PPP-050-20-HDZ	565	CLM50D-PSD-41-21-05-3	571
CLM50D-OVN-080-100-HDZ	536	CLM50D-OVW-100-400-HDZ	537	CLM50D-PPP-050-25	565	CLM50D-PSD-41-21-05-3-HDZ	571
CLM50D-OVN-080-150	536	CLM50D-OVW-100-500	537	CLM50D-PPP-050-25-HDZ	565	CLM50D-PSD-41-21-06-1	570
CLM50D-OVN-080-150-HDZ	536	CLM50D-OVW-100-500-HDZ	537	CLM50D-PPP-060-15	565	CLM50D-PSD-41-21-06-1-HDZ	570
CLM50D-OVN-080-200	536	CLM50D-OVW-100-600	537	CLM50D-PPP-060-15-HDZ	565	CLM50D-PSD-41-21-06-2	571
CLM50D-OVN-080-200-HDZ	536	CLM50D-OVW-100-600-HDZ	537	CLM50D-PPP-060-20	565	CLM50D-PSD-41-21-06-2-HDZ	571
CLM50D-OVN-080-300	536	CLM50D-OVWB-050-050	537	CLM50D-PPP-060-20-HDZ	565	CLM50D-PSD-41-21-06-3	571
CLM50D-OVN-080-300-HDZ	536	CLM50D-OVWB-050-050-HDZ	537	CLM50D-PPP-060-25	565	CLM50D-PSD-41-21-06-3-HDZ	571
CLM50D-OVN-080-400	536	CLM50D-OVWB-050-100	537	CLM50D-PPP-060-25-HDZ	565	CLM50D-PSD-41-21-07-1	570
CLM50D-OVN-080-400-HDZ	536	CLM50D-OVWB-050-100-HDZ	537	CLM50D-PPP-070-15	565	CLM50D-PSD-41-21-07-1-HDZ	570
CLM50D-OVN-080-500	536	CLM50D-OVWB-050-150	537	CLM50D-PPP-070-15-HDZ	565	CLM50D-PSD-41-21-07-2	571
CLM50D-OVN-080-500-HDZ	536	CLM50D-OVWB-050-150-HDZ	537	CLM50D-PPP-070-20	565	CLM50D-PSD-41-21-07-2-HDZ	571
CLM50D-OVN-080-600	536	CLM50D-OVWB-050-200	537	CLM50D-PPP-070-20-HDZ	565	CLM50D-PSD-41-21-07-3	571
CLM50D-OVN-080-600-HDZ	536	CLM50D-OVWB-050-200-HDZ	537	CLM50D-PPP-070-25	565	CLM50D-PSD-41-21-07-3-HDZ	571
CLM50D-OVN-100-100	536	CLM50D-OVWB-050-300	537	CLM50D-PPP-070-25-HDZ	565	CLM50D-PSD-41-21-08-1	570
CLM50D-OVN-100-100-HDZ	536	CLM50D-OVWB-050-300-HDZ	537	CLM50D-PPP-075-15	565	CLM50D-PSD-41-21-08-1-HDZ	570
CLM50D-OVN-100-150	536	CLM50D-OVWB-050-400	537	CLM50D-PPP-075-15-HDZ	565	CLM50D-PSD-41-21-08-2	571
CLM50D-OVN-100-150-HDZ	536	CLM50D-OVWB-050-400-HDZ	537	CLM50D-PPP-075-20	565	CLM50D-PSD-41-21-08-2-HDZ	571
CLM50D-OVN-100-200	536	CLM50D-OVWB-050-500	537	CLM50D-PPP-075-20-HDZ	565	CLM50D-PSD-41-21-08-3	571
CLM50D-OVN-100-200-HDZ	536	CLM50D-OVWB-050-500-HDZ	537	CLM50D-PPP-075-25	565	CLM50D-PSD-41-21-08-3-HDZ	571
CLM50D-OVN-100-300	536	CLM50D-OVWB-050-600	537	CLM50D-PPP-075-25-HDZ	565	CLM50D-PSD-41-21-09-1	570
CLM50D-OVN-100-300-HDZ	536	CLM50D-OVWB-050-600-HDZ	537	CLM50D-PPP-080-15	565	CLM50D-PSD-41-21-09-1-HDZ	570
CLM50D-OVN-100-400	536	CLM50D-OVWB-080-080	537	CLM50D-PPP-080-15-HDZ	565	CLM50D-PSD-41-21-09-2	571
CLM50D-OVN-100-400-HDZ	536	CLM50D-OVWB-080-080-HDZ	537	CLM50D-PPP-080-20	565	CLM50D-PSD-41-21-09-2-HDZ	571
CLM50D-OVN-100-500	536	CLM50D-OVWB-080-100	537	CLM50D-PPP-080-20-HDZ	565	CLM50D-PSD-41-21-09-3	571
CLM50D-OVN-100-500-HDZ	536	CLM50D-OVWB-080-100-HDZ	537	CLM50D-PPP-080-25	565	CLM50D-PSD-41-21-09-3-HDZ	571
CLM50D-OVN-100-600	536	CLM50D-OVWB-080-150	537	CLM50D-PPP-080-25-HDZ	565	CLM50D-PSD-41-21-10-1	570
CLM50D-OVN-100-600-HDZ	536	CLM50D-OVWB-080-150-HDZ	537	CLM50D-PPP-100-15	565	CLM50D-PSD-41-21-10-1-HDZ	570
CLM50D-OVNB-050-050	536	CLM50D-OVWB-080-200	537	CLM50D-PPP-100-15-HDZ	565	CLM50D-PSD-41-21-10-2	571
CLM50D-OVNB-050-050-HDZ	536	CLM50D-OVWB-080-200-HDZ	537	CLM50D-PPP-100-20	565	CLM50D-PSD-41-21-10-2-HDZ	571
CLM50D-OVNB-050-100	536	CLM50D-OVWB-080-300	537	CLM50D-PPP-100-20-HDZ	565	CLM50D-PSD-41-21-10-3	571
CLM50D-OVNB-050-100-HDZ	536	CLM50D-OVWB-080-300-HDZ	537	CLM50D-PPP-100-25	565	CLM50D-PSD-41-21-10-3-HDZ	571
CLM50D-OVNB-050-150	536	CLM50D-OVWB-080-400	537	CLM50D-PPP-100-25-HDZ	565	CLM50D-PSD-41-21-11-1	570
CLM50D-OVNB-050-150-HDZ	536	CLM50D-OVWB-080-400-HDZ	537	CLM50D-PPP-100-25	565	CLM50D-PSD-41-21-11-1-HDZ	570
CLM50D-OVNB-050-200	536	CLM50D-OVWB-080-500	537	CLM50D-PPP-120-15	565	CLM50D-PSD-41-21-11-2	571
CLM50D-OVNB-050-200-HDZ	536	CLM50D-OVWB-080-500-HDZ	537	CLM50D-PPP-120-15-HDZ	565	CLM50D-PSD-41-21-11-2-HDZ	571
CLM50D-OVNB-050-300	536	CLM50D-OVWB-080-600	537	CLM50D-PPP-120-20	565	CLM50D-PSD-41-21-11-3	571
CLM50D-OVNB-050-300-HDZ	536	CLM50D-OVWB-080-600-HDZ	537	CLM50D-PPP-120-20-HDZ	565	CLM50D-PSD-41-21-11-3-HDZ	571
CLM50D-OVNB-050-400	536	CLM50D-OVWB-100-100	538	CLM50D-PPP-120-25	565	CLM50D-PSD-41-21-12-1	570
CLM50D-OVNB-050-400-HDZ	536	CLM50D-OVWB-100-100-HDZ	538	CLM50D-PPP-120-25-HDZ	565	CLM50D-PSD-41-21-12-1-HDZ	570
CLM50D-OVNB-050-500	536	CLM50D-OVWB-100-150	538	CLM50D-PPP-150-15	565	CLM50D-PSD-41-21-12-2	571
CLM50D-OVNB-050-500-HDZ	536	CLM50D-OVWB-100-150-HDZ	538	CLM50D-PPP-150-15-HDZ	565	CLM50D-PSD-41-21-12-2-HDZ	571
CLM50D-OVNB-050-600	536	CLM50D-OVWB-100-200	538	CLM50D-PPP-150-20	565	CLM50D-PSD-41-21-12-3	571
CLM50D-OVNB-050-600-HDZ	536	CLM50D-OVWB-100-200-HDZ	538	CLM50D-PPP-150-20-HDZ	565	CLM50D-PSD-41-21-12-3-HDZ	571
CLM50D-OVNB-080-080	536	CLM50D-OVWB-100-300	538	CLM50D-PPP-150-25	565	CLM50D-PSD-41-21-13-1	570
CLM50D-OVNB-080-080-HDZ	536	CLM50D-OVWB-100-300-HDZ	538	CLM50D-PPP-150-25-HDZ	565	CLM50D-PSD-41-21-13-1-HDZ	570
CLM50D-OVNB-080-100	536	CLM50D-OVWB-100-400	538	CLM50D-PPP-180-15	565	CLM50D-PSD-41-21-13-2	571
CLM50D-OVNB-080-100-HDZ	536	CLM50D-OVWB-100-400-HDZ	538	CLM50D-PPP-180-15-HDZ	565	CLM50D-PSD-41-21-13-2-HDZ	571
CLM50D-OVNB-080-150	536	CLM50D-OVWB-100-500	538	CLM50D-PPP-180-20	565	CLM50D-PSD-41-21-13-3	571
CLM50D-OVNB-080-150-HDZ	536	CLM50D-OVWB-100-500-HDZ	538	CLM50D-PPP-180-20-HDZ	565	CLM50D-PSD-41-21-13-3-HDZ	571
CLM50D-OVNB-080-200	536	CLM50D-OVWB-100-600	538	CLM50D-PPP-180-25	565	CLM50D-PSD-41-21-14-1	570
CLM50D-OVNB-080-200-HDZ	536	CLM50D-OVWB-100-600-HDZ	538	CLM50D-PPP-180-25-HDZ	565	CLM50D-PSD-41-21-14-1-HDZ	570
CLM50D-OVNB-080-300	536	CLM50D-OVWB-100-600-BS	585	CLM50D-PPP-200-15	565	CLM50D-PSD-41-21-14-2	571
CLM50D-OVNB-080-300-HDZ	536	CLM50D-PLS-090-40	576	CLM50D-PPP-200-15-HDZ	565	CLM50D-PSD-41-21-14-2-HDZ	571
CLM50D-OVNB-080-400	536	CLM50D-PLS-090-40-HDZ	576	CLM50D-PPP-200-20	565	CLM50D-PSD-41-21-14-3	571
CLM50D-OVNB-080-400-HDZ	536	CLM50D-PLS-150-40	576	CLM50D-PPP-200-20-HDZ	565	CLM50D-PSD-41-21-14-3-HDZ	571
CLM50D-OVNB-080-500	536	CLM50D-PLS-150-40-HDZ	576	CLM50D-PPP-200-25	565	CLM50D-PSD-41-21-15-1	570
CLM50D-OVNB-080-500-HDZ	536	CLM50D-POS-41-25	585	CLM50D-PPP-200-25-HDZ	565	CLM50D-PSD-41-21-15-1-HDZ	570
CLM50D-OVNB-080-600	536	CLM50D-POS-41-25-HDZ	585	CLM50D-PPP-250-15	565	CLM50D-PSD-41-21-15-2	571
CLM50D-OVNB-100-100	536	CLM50D-PPL-020-25	575	CLM50D-PPP-250-15-HDZ	565	CLM50D-PSD-41-21-15-2-HDZ	571
CLM50D-OVNB-100-100-HDZ	536	CLM50D-PPL-020-25-HDZ	575	CLM50D-PPP-250-20	565	CLM50D-PSD-41-21-15-3	571
CLM50D-OVNB-100-150	536	CLM50D-PPL-030-25	575	CLM50D-PPP-250-20-HDZ	565	CLM50D-PSD-41-21-15-3-HDZ	571
CLM50D-OVNB-100-150-HDZ	536	CLM50D-PPL-030-25-HDZ	575	CLM50D-PPP-250-25	565	CLM50D-PSD-41-21-16-1	570
CLM50D-OVNB-100-200	536	CLM50D-PPL-040-25	575	CLM50D-PPP-250-25-HDZ	565	CLM50D-PSD-41-21-16-1-HDZ	570
CLM50D-OVNB-100-200-HDZ	536	CLM50D-PPL-040-25-HDZ	575	CLM50D-PPP-300-15	565	CLM50D-PSD-41-21-16-2	571
CLM50D-OVNB-100-300	536	CLM50D-PPL-050-25	575	CLM50D-PPP-300-15-HDZ	565	CLM50D-PSD-41-21-16-2-HDZ	571

Артикул	стр.	Артикул	стр.	Артикул	стр.	Артикул	стр.
CLM50D-PSD-41-21-19-3-HDZ	571	CLM50D-PSD-41-41-10-3-HDZ	573	CLM50D-PSD-41-41-29-3-HDZ	573	CLN10-050-150-120-3-M-HDZ	517
CLM50D-PSD-41-21-20-1	570	CLM50D-PSD-41-41-11-1	572	CLM50D-PSD-41-41-30-1	572	CLN10-050-150-2	518
CLM50D-PSD-41-21-20-1-HDZ	570	CLM50D-PSD-41-41-11-1-HDZ	572	CLM50D-PSD-41-41-30-1-HDZ	572	CLN10-050-150-2-M-HDZ	518
CLM50D-PSD-41-21-20-2	571	CLM50D-PSD-41-41-11-2	573	CLM50D-PSD-41-41-30-2	573	CLN10-050-150-3	516
CLM50D-PSD-41-21-20-2-HDZ	571	CLM50D-PSD-41-41-11-2-HDZ	573	CLM50D-PSD-41-41-30-2-HDZ	573	CLN10-050-150-3-M-HDZ	516
CLM50D-PSD-41-21-20-3	571	CLM50D-PSD-41-41-11-3	573	CLM50D-PSD-41-41-30-3	573	CLN10-050-200-055-3	516
CLM50D-PSD-41-21-20-3-HDZ	571	CLM50D-PSD-41-41-11-3-HDZ	573	CLM50D-PSD-41-41-30-3-HDZ	573	CLN10-050-200-100-3	517
CLM50D-PSD-41-21-21-1	570	CLM50D-PSD-41-41-12-1	572	CLM50D-PSS-085-40	575	CLN10-050-200-100-3-M-HDZ	517
CLM50D-PSD-41-21-21-1-HDZ	570	CLM50D-PSD-41-41-12-1-HDZ	572	CLM50D-PSS-085-40-HDZ	575	CLN10-050-200-120-3	517
CLM50D-PSD-41-21-21-2	571	CLM50D-PSD-41-41-12-2	573	CLM50D-PSS-185-40	575	CLN10-050-200-120-3-M-HDZ	517
CLM50D-PSD-41-21-21-2-HDZ	571	CLM50D-PSD-41-41-12-2-HDZ	573	CLM50D-PSS-185-40-HDZ	575	CLN10-050-200-2	518
CLM50D-PSD-41-21-21-3	571	CLM50D-PSD-41-41-12-3	573	CLM50D-PTS-136-40	576	CLN10-050-200-2-M-HDZ	518
CLM50D-PSD-41-21-21-3-HDZ	571	CLM50D-PSD-41-41-12-3-HDZ	573	CLM50D-PTS-136-40-HDZ	576	CLN10-050-200-3	516
CLM50D-PSD-41-21-22-1	570	CLM50D-PSD-41-41-13-1	572	CLM50D-PYS-136-40	576	CLN10-050-200-3-M-HDZ	516
CLM50D-PSD-41-21-22-1-HDZ	570	CLM50D-PSD-41-41-13-1-HDZ	572	CLM50D-PYS-136-40-HDZ	576	CLN10-050-300-055-3	516
CLM50D-PSD-41-21-22-2	571	CLM50D-PSD-41-41-13-2	573	CLM50D-RP-035-20	538	CLN10-050-300-100-3	517
CLM50D-PSD-41-21-22-2-HDZ	571	CLM50D-PSD-41-41-13-2-HDZ	573	CLM50D-RP-035-20	549	CLN10-050-300-100-3-M-HDZ	517
CLM50D-PSD-41-21-22-3	571	CLM50D-PSD-41-41-13-3	573	CLM50D-RP-035-20	561	CLN10-050-300-120-3	517
CLM50D-PSD-41-21-22-3-HDZ	571	CLM50D-PSD-41-41-13-3-HDZ	573	CLM50D-RP-035-20-HDZ	549	CLN10-050-300-120-3-M-HDZ	517
CLM50D-PSD-41-21-23-1	570	CLM50D-PSD-41-41-14-1	572	CLM50D-RP-035-20-HDZ	549	CLN10-050-300-2	518
CLM50D-PSD-41-21-23-1-HDZ	570	CLM50D-PSD-41-41-14-1-HDZ	572	CLM50D-RP-035-20-HDZ	549	CLN10-050-300-2-M-HDZ	518
CLM50D-PSD-41-21-23-2	571	CLM50D-PSD-41-41-14-2	573	CLM50D-RP-035-30	538	CLN10-050-300-3	516
CLM50D-PSD-41-21-23-2-HDZ	571	CLM50D-PSD-41-41-14-2-HDZ	573	CLM50D-RP-035-30	549	CLN10-050-300-3-M-HDZ	516
CLM50D-PSD-41-21-23-3	571	CLM50D-PSD-41-41-14-3	573	CLM50D-RP-035-30-HDZ	561	CLN10-050-400-120-3	517
CLM50D-PSD-41-21-23-3-HDZ	571	CLM50D-PSD-41-41-14-3-HDZ	573	CLM50D-RP-035-30-HDZ	538	CLN10-050-400-120-3-M-HDZ	517
CLM50D-PSD-41-21-24-1	570	CLM50D-PSD-41-41-15-1	572	CLM50D-RP-035-30-HDZ	549	CLN10-050-400-2	518
CLM50D-PSD-41-21-24-1-HDZ	570	CLM50D-PSD-41-41-15-1-HDZ	572	CLM50D-RP-035-30-HDZ	561	CLN10-050-400-2-M-HDZ	518
CLM50D-PSD-41-21-24-2	571	CLM50D-PSD-41-41-15-2	573	CLM50D-RP-050-20	538	CLN10-050-400-3	516
CLM50D-PSD-41-21-24-2-HDZ	571	CLM50D-PSD-41-41-15-2-HDZ	573	CLM50D-RP-050-20	561	CLN10-050-400-3-M-HDZ	516
CLM50D-PSD-41-21-24-3	571	CLM50D-PSD-41-41-15-3	573	CLM50D-RP-050-20-HDZ	538	CLN10-050-500-2	518
CLM50D-PSD-41-21-24-3-HDZ	571	CLM50D-PSD-41-41-15-3-HDZ	573	CLM50D-RP-050-20-HDZ	561	CLN10-050-500-2-M-HDZ	518
CLM50D-PSD-41-21-25-1	570	CLM50D-PSD-41-41-16-1	572	CLM50D-RP-050-30	538	CLN10-050-500-3	516
CLM50D-PSD-41-21-25-1-HDZ	570	CLM50D-PSD-41-41-16-1-HDZ	572	CLM50D-RP-050-30	561	CLN10-050-500-3-M-HDZ	516
CLM50D-PSD-41-21-25-2	571	CLM50D-PSD-41-41-16-2	573	CLM50D-RP-050-30-HDZ	538	CLN10-050-600-2	518
CLM50D-PSD-41-21-25-2-HDZ	571	CLM50D-PSD-41-41-16-2-HDZ	573	CLM50D-RP-050-30-HDZ	561	CLN10-050-600-2-M-HDZ	518
CLM50D-PSD-41-21-25-3	571	CLM50D-PSD-41-41-16-3	573	CLM50D-RP-060-20	549	CLN10-050-600-3	516
CLM50D-PSD-41-21-25-3-HDZ	571	CLM50D-PSD-41-41-16-3-HDZ	573	CLM50D-RP-060-20	561	CLN10-050-600-3-M-HDZ	516
CLM50D-PSD-41-21-26-1	570	CLM50D-PSD-41-41-17-1	572	CLM50D-RP-060-20-HDZ	549	CLN10-080-080-100-3	517
CLM50D-PSD-41-21-26-1-HDZ	570	CLM50D-PSD-41-41-17-1-HDZ	572	CLM50D-RP-060-20-HDZ	561	CLN10-080-080-100-3-M-HDZ	517
CLM50D-PSD-41-21-26-2	571	CLM50D-PSD-41-41-17-2	573	CLM50D-RP-060-30	549	CLN10-080-080-120-3	517
CLM50D-PSD-41-21-26-2-HDZ	571	CLM50D-PSD-41-41-17-2-HDZ	573	CLM50D-RP-060-30	561	CLN10-080-080-120-3-M-HDZ	517
CLM50D-PSD-41-21-26-3	571	CLM50D-PSD-41-41-17-3	573	CLM50D-RP-060-30-HDZ	549	CLN10-080-080-2	518
CLM50D-PSD-41-21-26-3-HDZ	571	CLM50D-PSD-41-41-17-3-HDZ	573	CLM50D-RP-060-30-HDZ	561	CLN10-080-080-2-M-HDZ	518
CLM50D-PSD-41-21-27-1	570	CLM50D-PSD-41-41-18-1	572	CLM50D-RP-080-20	538	CLN10-080-080-3	516
CLM50D-PSD-41-21-27-1-HDZ	570	CLM50D-PSD-41-41-18-1-HDZ	572	CLM50D-RP-080-20	549	CLN10-080-080-3-M-HDZ	516
CLM50D-PSD-41-21-27-2	571	CLM50D-PSD-41-41-18-2	573	CLM50D-RP-080-20-HDZ	538	CLN10-080-100-100-3	517
CLM50D-PSD-41-21-27-2-HDZ	571	CLM50D-PSD-41-41-18-2-HDZ	573	CLM50D-RP-080-20-HDZ	549	CLN10-080-100-100-3-M-HDZ	517
CLM50D-PSD-41-21-27-3	571	CLM50D-PSD-41-41-18-3	573	CLM50D-RP-080-30	538	CLN10-080-100-120-3	517
CLM50D-PSD-41-21-27-3-HDZ	571	CLM50D-PSD-41-41-18-3-HDZ	573	CLM50D-RP-080-30	549	CLN10-080-100-120-3-M-HDZ	517
CLM50D-PSD-41-21-28-1	570	CLM50D-PSD-41-41-19-1	572	CLM50D-RP-080-30-HDZ	538	CLN10-080-100-2	518
CLM50D-PSD-41-21-28-1-HDZ	570	CLM50D-PSD-41-41-19-1-HDZ	572	CLM50D-RP-080-30-HDZ	549	CLN10-080-100-2-M-HDZ	518
CLM50D-PSD-41-21-28-2	571	CLM50D-PSD-41-41-19-2	573	CLM50D-RP-085-20	561	CLN10-080-100-3	516
CLM50D-PSD-41-21-28-2-HDZ	571	CLM50D-PSD-41-41-19-2-HDZ	573	CLM50D-RP-085-20-HDZ	561	CLN10-080-100-3-M-HDZ	516
CLM50D-PSD-41-21-28-3	571	CLM50D-PSD-41-41-19-3	573	CLM50D-RP-085-30	561	CLN10-080-150-100-3	517
CLM50D-PSD-41-21-28-3-HDZ	571	CLM50D-PSD-41-41-19-3-HDZ	573	CLM50D-RP-085-30-HDZ	561	CLN10-080-150-100-3-M-HDZ	517
CLM50D-PSD-41-21-29-1	570	CLM50D-PSD-41-41-20-1	572	CLM50D-RP-100-20	538	CLN10-080-150-120-3	517
CLM50D-PSD-41-21-29-1-HDZ	570	CLM50D-PSD-41-41-20-1-HDZ	572	CLM50D-RP-100-20	561	CLN10-080-150-120-3-M-HDZ	517
CLM50D-PSD-41-21-29-2	571	CLM50D-PSD-41-41-20-2	573	CLM50D-RP-100-20-HDZ	538	CLN10-080-150-2	518
CLM50D-PSD-41-21-29-2-HDZ	571	CLM50D-PSD-41-41-20-2-HDZ	573	CLM50D-RP-100-20-HDZ	561	CLN10-080-150-2-M-HDZ	518
CLM50D-PSD-41-21-29-3	571	CLM50D-PSD-41-41-20-3	573	CLM50D-RP-100-30	538	CLN10-080-150-3	516
CLM50D-PSD-41-21-29-3-HDZ	571	CLM50D-PSD-41-41-20-3-HDZ	573	CLM50D-RP-100-30	561	CLN10-080-150-3-M-HDZ	516
CLM50D-PSD-41-21-30-1	570	CLM50D-PSD-41-41-21-1	572	CLM50D-RP-100-30-HDZ	538	CLN10-080-200-100-3	517
CLM50D-PSD-41-21-30-1-HDZ	570	CLM50D-PSD-41-41-21-1-HDZ	572	CLM50D-RP-100-30-HDZ	561	CLN10-080-200-100-3-M-HDZ	517
CLM50D-PSD-41-21-30-2	571	CLM50D-PSD-41-41-21-2	573	CLM50D-RP-150-20	549	CLN10-080-200-120-3	517
CLM50D-PSD-41-21-30-2-HDZ	571	CLM50D-PSD-41-41-21-2-HDZ	573	CLM50D-RP-150-20-HDZ	549	CLN10-080-200-120-3-M-HDZ	517
CLM50D-PSD-41-21-30-3	571	CLM50D-PSD-41-41-21-3	573	CLM50D-RP-150-30	549	CLN10-080-200-2	518
CLM50D-PSD-41-21-30-3-HDZ	571	CLM50D-PSD-41-41-21-3-HDZ	573	CLM50D-RP-150-30-HDZ	549	CLN10-080-200-2-M-HDZ	518
CLM50D-PSD-41-41-03-1	572	CLM50D-PSD-41-41-22-1	572	CLM50D-SKS-050-40	585	CLN10-080-200-3	516
CLM50D-PSD-41-41-03-1-HDZ	572	CLM50D-PSD-41-41-22-1-HDZ	572	CLM50D-SKS-050-40-HDZ	585	CLN10-080-200-3-M-HDZ	516
CLM50D-PSD-41-41-03-2	573	CLM50D-PSD-41-41-22-2	573	CLM50D-SKS-090-40	585	CLN10-080-300-100-3	517
CLM50D-PSD-41-41-03-2-HDZ	573	CLM50D-PSD-41-41-22-2-HDZ	573	CLM50D-SKS-090-40-HDZ	585	CLN10-080-300-100-3-M-HDZ	517
CLM50D-PSD-41-41-03-3	573	CLM50D-PSD-41-41-22-3	573	CLM50D-SPS-300-40	574	CLN10-080-300-120-3	517
CLM50D-PSD-41-41-03-3-HDZ	573	CLM50D-PSD-41-41-22-3-HDZ	573	CLM50D-SPS-300-40-HDZ	574	CLN10-080-300-120-3-M-HDZ	517
CLM50D-PSD-41-41-04-1	572	CLM50D-PSD-41-41-23-1	572	CLM50D-UDS-107-40	577	CLN10-080-300-2	518
CLM50D-PSD-41-41-04-1-HDZ	572	CLM50D-PSD-41-41-23-1-HDZ	572	CLM50D-UDS-107-40-HDZ	577	CLN10-080-300-2-M-HDZ	518
CLM50D-PSD-41-41-04-2	573	CLM50D-PSD-41-41-23-2	573	CLM50D-UNS-030-40	577	CLN10-080-300-3	516
CLM50D-PSD-41-41-04-2-HDZ	573	CLM50D-PSD-41-41-23-2-HDZ	573	CLM50D-UNS-030-40-HDZ	577	CLN10-080-300-3-M-HDZ	516
CLM50D-PSD-41-41-04-3	573	CLM50D-PSD-41-41-23-3	573	CLM50D-UNS-045-40	577	CLN10-080-400-120-3	517
CLM50D-PSD-41-41-04-3-HDZ	573	CLM50D-PSD-41-41-23-3-HDZ	573	CLM50D-UNS-045-40-HDZ	577	CLN10-080-400-120-3-M-HDZ	517
CLM50D-PSD-41-41-05-1	572	CLM50D-PSD-41-41-24-1	572	CLM50D-UNS-060-40	577	CLN10-080-400-2	518
CLM50D-PSD-41-41-05-1-HDZ	572	CLM50D-PSD-41-41-24-1-HDZ	572	CLM50D-UNS-060-40-HDZ	577	CLN10-080-400-2-M-HDZ	518
CLM50D-PSD-41-41-05-2	573	CLM50D-PSD-41-41-24-2	573	CLM50D-UNS-058-40	576	CLN10-080-400-3	516
CLM50D-PSD-41-41-05-2-HDZ	573	CLM50D-PSD-41-41-24-2-HDZ	573	CLM50D-UNS-058-40-HDZ	576	CLN10-080-400-3-M-HDZ	516
CLM50D-PSD-41-41-05-3	573	CLM50D-PSD-41-41-24-3	573	CLM50D-UOS-092-40	577	CLN10-080-500-2	518
CLM50D-PSD-41-41-05-3-HDZ	573	CLM50D-PSD-41-41-24-3-HDZ	573	CLM50D-UOS-092-40-HDZ	577	CLN10-080-500-2-M-HDZ	518
CLM50D-PSD-41-41-06-1	572	CLM50D-PSD-41-41-25-1	572	CLM50D-UUS-107-40	577	CLN10-080-500-3	516
CLM50D-PSD-41-41-06-1-HDZ	572	CLM50D-PSD-41-41-25-1-HDZ	572	CLM50D-UUS-107-40-HDZ	577	CLN10-080-500-3-M-HDZ	516
CLM50D-PSD-41-41-06-2	573	CLM50D-PSD-41-41-25-2	573	CLN10-035-050-070-3	516	CLN10-080-600-2	518
CLM50D-PSD-41-41-06-2-HDZ	573	CLM50D-PSD-41-41-25-2-HDZ	573	CLN10-035-100-070-3	516	CLN10-080-600-2-M-HDZ	518
CLM50D-PSD-41-41-06-3	573	CLM50D-PSD-41-41-25-3	573	CLN10-035-150-070-3	516	CLN10-080-600-3	516
CLM50D-PSD-41-41-06-3-HDZ	573	CLM50D-PSD-41-41-25-3-HDZ	573	CLN10-035-200-070-3	516	CLN10-080-600-3-M-HDZ	516
CLM50D-PSD-41-41-07-1	572	CLM50D-PSD-41-41-26-1	572	CLN10-035-300-080-3	516	CLN10-100-100-100-3	517
CLM50D-PSD-41-41-07-1-HDZ	572	CLM50D-PSD-41-41-26-1-HDZ	572	CLN10-050-050-055-3	516	CLN10-100-100-100-3-M-HDZ	517
CLM50D-PSD-41-41-07-2	573	CLM50D-PSD-41-41-2					

Артикул	стр.	Артикул	стр.	Артикул	стр.	Артикул	стр.
CLN10-100-200-3-M-HDZ	516	CLP10-080-200-3-M-HDZ	513	CLP1CL-400-1	579	CLP1K-050-2-M-HDZ	519
CLN10-100-300-120-3	517	CLP10-080-300-100-3	514	CLP1CL-400-M-HDZ	579	CLP1K-050-3-M-HDZ	519
CLN10-100-300-120-3-M-HDZ	517	CLP10-080-300-100-3-M-HDZ	514	CLP1CL-500-1	579	CLP1K-050-3-M-HDZ	561
CLN10-100-300-2	518	CLP10-080-300-120-3	514	CLP1CL-500-M-HDZ	579	CLP1K-080-100-3	519
CLN10-100-300-2-M-HDZ	518	CLP10-080-300-120-3-M-HDZ	514	CLP1CL-600-1	579	CLP1K-080-100-3-M-HDZ	519
CLN10-100-300-3	516	CLP10-080-300-2	515	CLP1CL-600-M-HDZ	579	CLP1K-080-120-3	519
CLN10-100-300-3-M-HDZ	516	CLP10-080-300-2-M-HDZ	515	CLP1CW-100-1	579	CLP1K-080-120-3-M-HDZ	519
CLN10-100-400-2	518	CLP10-080-300-3	513	CLP1CW-100-M-HDZ	579	CLP1K-080-2	519
CLN10-100-400-2-M-HDZ	518	CLP10-080-300-3-M-HDZ	513	CLP1CW-150-1	579	CLP1K-080-2-M-HDZ	519
CLN10-100-400-3	516	CLP10-080-400-120-3	514	CLP1CW-150-M-HDZ	579	CLP1K-080-3	519
CLN10-100-400-3-M-HDZ	516	CLP10-080-400-2-3-M-HDZ	514	CLP1CW-200-1	579	CLP1K-080-3	561
CLN10-100-500-2	518	CLP10-080-400-2	515	CLP1CW-200-M-HDZ	579	CLP1K-080-3-M-HDZ	519
CLN10-100-500-2-M-HDZ	518	CLP10-080-400-2-M-HDZ	515	CLP1CW-300-1	579	CLP1K-080-3-M-HDZ	561
CLN10-100-500-3	516	CLP10-080-400-3	513	CLP1CW-300-M-HDZ	579	CLP1K-100-1	519
CLN10-100-500-3-M-HDZ	516	CLP10-080-400-3-M-HDZ	513	CLP1CW-400-1	579	CLP1K-100-1	561
CLN10-100-600-2	518	CLP10-080-500-2	515	CLP1CW-400-M-HDZ	579	CLP1K-100-100-3	519
CLN10-100-600-2-M-HDZ	518	CLP10-080-500-2-M-HDZ	515	CLP1CW-500-1	579	CLP1K-100-100-3-M-HDZ	519
CLN10-100-600-3	516	CLP10-080-500-3	513	CLP1CW-500-M-HDZ	579	CLP1K-100-12	519
CLN10-100-600-3-M-HDZ	516	CLP10-080-500-3-M-HDZ	513	CLP1CW-600-1	579	CLP1K-100-120-3	519
CLP10-035-050-070-3	513	CLP10-080-600-2	515	CLP1CW-600-M-HDZ	579	CLP1K-100-120-3-M-HDZ	519
CLP10-035-100-070-3	513	CLP10-080-600-2-M-HDZ	515	CLP1CZ-100-1	579	CLP1K-100-2-M-HDZ	519
CLP10-035-150-070-3	513	CLP10-080-600-3	513	CLP1CZ-100-M-HDZ	579	CLP1K-100-3-M-HDZ	519
CLP10-035-200-070-3	513	CLP10-080-600-3-M-HDZ	513	CLP1CZ-150-1	579	CLP1K-100-3-M-HDZ	561
CLP10-035-300-080-3	513	CLP10-100-100-100-3	514	CLP1CZ-150-M-HDZ	579	CLP1K-150-1	519
CLP10-050-050-055-3	513	CLP10-100-100-100-3-M-HDZ	514	CLP1CZ-200-1	579	CLP1K-150-1	561
CLP10-050-050-100-3	514	CLP10-100-100-120-3-M-HDZ	514	CLP1CZ-200-M-HDZ	579	CLP1K-150-100-3	519
CLP10-050-050-100-3-M-HDZ	514	CLP10-100-100-2	515	CLP1CZ-300-1	579	CLP1K-150-100-3-M-HDZ	519
CLP10-050-050-120-3	514	CLP10-100-100-3	513	CLP1CZ-300-M-HDZ	579	CLP1K-150-120-3	519
CLP10-050-050-120-3-M-HDZ	514	CLP10-100-100-3-M-HDZ	513	CLP1CZ-400-1	579	CLP1K-150-120-3-M-HDZ	519
CLP10-050-050-2	515	CLP10-100-120-120-3	514	CLP1CZ-400-M-HDZ	579	CLP1K-150-2-M-HDZ	519
CLP10-050-050-2-M-HDZ	515	CLP10-100-150-100-3	514	CLP1CZ-500-1	579	CLP1K-150-3-M-HDZ	519
CLP10-050-050-3	513	CLP10-100-150-100-3-M-HDZ	514	CLP1CZ-600-1	579	CLP1K-150-3-M-HDZ	561
CLP10-050-050-3-M-HDZ	513	CLP10-100-150-120-3	514	CLP1CZ-600-M-HDZ	579	CLP1K-200-1	519
CLP10-050-100-055-3	513	CLP10-100-150-120-3-M-HDZ	514	CLP1H-035-050	539	CLP1K-200-1	561
CLP10-050-100-100-3	514	CLP10-100-150-2	515	CLP1H-035-050-050	539	CLP1K-200-100-3	519
CLP10-050-100-100-3-M-HDZ	514	CLP10-100-150-2-M-HDZ	515	CLP1H-035-050-100	539	CLP1K-200-100-3-M-HDZ	519
CLP10-050-100-120-3	514	CLP10-100-150-3	513	CLP1H-035-050-150	539	CLP1K-200-120-3	519
CLP10-050-100-120-3-M-HDZ	514	CLP10-100-150-3-M-HDZ	513	CLP1H-035-050-200	539	CLP1K-200-120-3-M-HDZ	519
CLP10-050-100-2	515	CLP10-100-200-100-3	514	CLP1H-035-050-300	539	CLP1K-200-2	519
CLP10-050-100-2-M-HDZ	515	CLP10-100-200-100-3-M-HDZ	514	CLP1H-035-080-100	539	CLP1K-200-2-M-HDZ	519
CLP10-050-100-3	513	CLP10-100-200-120-3	514	CLP1H-035-080-150	539	CLP1K-200-3-M-HDZ	519
CLP10-050-100-3-M-HDZ	513	CLP10-100-200-120-3-M-HDZ	514	CLP1H-035-080-200	539	CLP1K-200-3-M-HDZ	561
CLP10-050-150-055-3	513	CLP10-100-200-2	515	CLP1H-035-080-300	539	CLP1K-200-3-M-HDZ	549
CLP10-050-150-100-3	514	CLP10-100-200-2-M-HDZ	515	CLP1H-035-100	539	CLP1K-200-3-M-HDZ	519
CLP10-050-150-100-3-M-HDZ	514	CLP10-100-200-3	513	CLP1H-035-100-100	539	CLP1K-300-1	519
CLP10-050-150-120-3	514	CLP10-100-200-3-M-HDZ	513	CLP1H-035-100-150	539	CLP1K-300-1	549
CLP10-050-150-120-3-M-HDZ	514	CLP10-100-300-120-3	514	CLP1H-035-100-200	539	CLP1K-300-1	561
CLP10-050-150-2	515	CLP10-100-300-120-3-M-HDZ	514	CLP1H-035-100-300	539	CLP1K-300-100-3	519
CLP10-050-150-2-M-HDZ	515	CLP10-100-300-2	515	CLP1H-035-150	539	CLP1K-300-100-3-M-HDZ	519
CLP10-050-150-3	513	CLP10-100-300-2-M-HDZ	515	CLP1H-035-200	539	CLP1K-300-120-3	519
CLP10-050-150-3-M-HDZ	513	CLP10-100-300-3	513	CLP1H-035-300	539	CLP1K-300-120-3-M-HDZ	519
CLP10-050-200-055-3	513	CLP10-100-300-3-M-HDZ	513	CLP1H-035-400	539	CLP1K-300-2	519
CLP10-050-200-100-3	514	CLP10-100-400-2	515	CLP1H-050-050	539	CLP1K-300-2-M-HDZ	519
CLP10-050-200-100-3-M-HDZ	514	CLP10-100-400-2-M-HDZ	515	CLP1H-050-050-M-HDZ	539	CLP1K-300-3-M-HDZ	519
CLP10-050-200-120-3	514	CLP10-100-400-3	513	CLP1H-050-080-100	540	CLP1K-300-3-M-HDZ	549
CLP10-050-200-120-3-M-HDZ	514	CLP10-100-400-3-M-HDZ	513	CLP1H-050-080-150	540	CLP1K-300-3-M-HDZ	561
CLP10-050-200-2	515	CLP10-100-500-2	515	CLP1H-050-080-200	540	CLP1K-400-120-3	519
CLP10-050-200-2-M-HDZ	515	CLP10-100-500-2-M-HDZ	515	CLP1H-050-080-300	540	CLP1K-400-120-3-M-HDZ	519
CLP10-050-200-3	513	CLP10-100-500-3	513	CLP1H-050-080-500	540	CLP1K-400-2	519
CLP10-050-200-3-M-HDZ	513	CLP10-100-500-3-M-HDZ	513	CLP1H-050-100	539	CLP1K-400-2-M-HDZ	519
CLP10-050-300-055-3	513	CLP10-100-600-2	515	CLP1H-050-100-100	540	CLP1K-400-3-M-HDZ	519
CLP10-050-300-100-3	514	CLP10-100-600-2-M-HDZ	515	CLP1H-050-100-150	540	CLP1K-400-3-M-HDZ	549
CLP10-050-300-100-3-M-HDZ	514	CLP10-100-600-3	513	CLP1H-050-100-200	540	CLP1K-400-3	561
CLP10-050-300-120-3	514	CLP10-100-600-3-M-HDZ	513	CLP1H-050-100-300	540	CLP1K-400-3-M-HDZ	519
CLP10-050-300-120-3-M-HDZ	514	CLP1C-020-030	575	CLP1H-050-100-400	540	CLP1K-400-3-M-HDZ	549
CLP10-050-300-2	515	CLP1CF-050-050	541	CLP1H-050-100-500	540	CLP1K-400-3-M-HDZ	561
CLP10-050-300-2-M-HDZ	515	CLP1CF-050-050-M-HDZ	541	CLP1H-050-150	539	CLP1K-500-120-3	519
CLP10-050-300-3	513	CLP1CF-050-100	541	CLP1H-050-150-M-HDZ	539	CLP1K-500-2	519
CLP10-050-300-3-M-HDZ	513	CLP1CF-050-100-M-HDZ	541	CLP1H-050-200	539	CLP1K-500-2-M-HDZ	519
CLP10-050-400-120-3	514	CLP1CF-050-150	541	CLP1H-050-200-M-HDZ	539	CLP1K-500-3	519
CLP10-050-400-120-3-M-HDZ	514	CLP1CF-050-150-M-HDZ	541	CLP1H-050-300	539	CLP1K-500-3	561
CLP10-050-400-2	515	CLP1CF-050-200	541	CLP1H-050-300-M-HDZ	539	CLP1K-500-3-M-HDZ	519
CLP10-050-400-2-M-HDZ	515	CLP1CF-050-200-M-HDZ	541	CLP1H-050-400	539	CLP1K-500-3-M-HDZ	549
CLP10-050-400-3	513	CLP1CF-050-300	541	CLP1H-050-400-M-HDZ	539	CLP1K-600-2	519
CLP10-050-400-3-M-HDZ	513	CLP1CF-050-300-M-HDZ	541	CLP1H-080-050	539	CLP1K-600-2-M-HDZ	519
CLP10-050-500-2	515	CLP1CF-050-400	541	CLP1H-080-050-M-HDZ	539	CLP1K-600-3	519
CLP10-050-500-2-M-HDZ	515	CLP1CF-050-500	541	CLP1H-080-100	539	CLP1K-600-3	549
CLP10-050-500-3	513	CLP1CF-050-500-M-HDZ	541	CLP1H-080-100-100	540	CLP1K-600-3	561
CLP10-050-500-3-M-HDZ	513	CLP1CF-080-080	541	CLP1H-080-100-150	540	CLP1K-600-3-M-HDZ	519
CLP10-050-600-2	515	CLP1CF-080-080-M-HDZ	541	CLP1H-080-100-200	540	CLP1K-600-3-M-HDZ	549
CLP10-050-600-2-M-HDZ	515	CLP1CF-080-100	541	CLP1H-080-100-300	540	CLP1K-600-3-M-HDZ	561
CLP10-050-600-3	513	CLP1CF-080-150	541	CLP1H-080-100-400	540	CLP1M-A-B-10-40	591
CLP10-050-600-3-M-HDZ	513	CLP1CF-080-150-M-HDZ	541	CLP1H-080-100-500	540	CLP1M-A-B-10-50	591
CLP10-080-080-100-3	514	CLP1CF-080-200	541	CLP1H-080-150	539	CLP1M-A-B-10-75	591
CLP10-080-080-100-3-M-HDZ	514	CLP1CF-080-200-M-HDZ	541	CLP1H-080-150-M-HDZ	539	CLP1M-A-B-10-95	591
CLP10-080-080-120-3	514	CLP1CF-080-300	541	CLP1H-080-200	539	CLP1M-A-B-12-100	591
CLP10-080-080-120-3-M-HDZ	514	CLP1CF-080-300-M-HDZ	541	CLP1H-080-200-M-HDZ	539	CLP1M-A-B-12-60	591
CLP10-080-080-2	515	CLP1CF-080-400	541	CLP1H-080-300	539	CLP1M-A-B-8-40	591
CLP10-080-080-2-M-HDZ	515	CLP1CF-080-400-M-HDZ	541	CLP1H-080-300-M-HDZ	539	CLP1M-A-B-8-65	591
CLP10-080-080-3	513	CLP1CF-080-500	541	CLP1H-080-400	539	CLP1M-A-B-8-85	591
CLP10-080-080-3-M-HDZ	513	CLP1CF-080-500-M-HDZ	541	CLP1H-080-400-M-HDZ	539	CLP1M-AL-10	591
CLP10-080-100-100-3	514	CLP1CF-100-100	541	CLP1H-100-050	539	CLP1M-AL-12	591
CLP10-080-100-100-3-M-HDZ	514	CLP1CF-100-150	541	CLP1H-100-050-M-HDZ	539	CLP1M-AL-4	591
CLP10-080-100-120-3	514	CLP1CF-100-150-M-HDZ	541	CLP1H-100-100	539	CLP1M-AL-6	591
CLP10-080-100-120-3-M-HDZ	514	CLP1CF-100-200	541	CLP1H-100-100-M-HDZ	539	CLP1M-AL-8	591
CLP10-080-100-2	515	CLP1CF-100-200-M-HDZ	541	CLP1H-100-150	539	CLP1M-AS-10	591
CLP10-080-100-2-M-HDZ	515	CLP1CF-100-300	541	CLP1H-100-150-M-HDZ	539	CLP1M-AS-12	591
CLP10-080-100-3	513	CLP1CF-100-300-M-HDZ	541	CLP1H-100-200	539	CLP1M-AS-6	591
CLP10-080-100-3-M-HDZ	513	CLP1CF-100-400	541	CLP1H-100-200-M-HDZ	539	CLP1M-AS-8	591
CLP10-080-150-100-3	514	CLP1CF-100-400-M-HDZ	541	CLP1H-100-300	539	CLP1M-B-10-20	589
CLP10-080-150-100-3-M-HDZ	514	CLP1CF-100-500	541	CLP1H-100-300-M-HDZ	539	CLP1M-B-10-25	589
CLP10-080-150-120-3	514	CLP1CF-100-500-M-HDZ	541	CLP1H-100-400	539	CLP1M-B-10-30	589
CLP10-080-150-120-3-M-HDZ	514	CLP1CL-100-1	579	CLP1H-100-400-M-HDZ	539	CLP1M-B-10-40	589
CLP10-080-150-2	515	CLP1CL-100-M-HDZ	579	CLP1K-050-1	519	CLP1M-B-10-50	589
CLP10-080-150-2-M-HDZ	515	CLP1					

Артикул	стр.	Артикул	стр.	Артикул	стр.	Артикул	стр.
CLP1M-B-12-50	589	CLP1M-080-200	531	CLP1S-41-21-14-25-M-HDZ	567	CLP1S-41-41-05-25-M-HDZ	569
CLP1M-B-6-20	589	CLP1N-080-200-M-HDZ	531	CLP1S-41-21-15-15	566	CLP1S-41-41-06-15	568
CLP1M-B-8-20	589	CLP1N-080-300	531	CLP1S-41-21-15-15-M-HDZ	566	CLP1S-41-41-06-15-M-HDZ	568
CLP1M-B-8-30	589	CLP1N-080-300-M-HDZ	531	CLP1S-41-21-15-20	567	CLP1S-41-41-06-20	569
CLP1M-B-8-40	589	CLP1N-080-400	531	CLP1S-41-21-15-20-M-HDZ	567	CLP1S-41-41-06-20-M-HDZ	569
CLP1M-B-8-50	589	CLP1N-080-400-M-HDZ	531	CLP1S-41-21-15-25	567	CLP1S-41-41-06-25	569
CLP1M-B-8-60	589	CLP1N-080-500	531	CLP1S-41-21-15-25-M-HDZ	567	CLP1S-41-41-06-25-M-HDZ	569
CLP1M-B-8-65-1	589	CLP1N-080-500-M-HDZ	531	CLP1S-41-21-16-15	566	CLP1S-41-41-06-25-M-HDZ	569
CLP1M-B-8-70	589	CLP1N-080-600	531	CLP1S-41-21-16-15-M-HDZ	566	CLP1S-41-41-07-15	568
CLP1M-CDZ-3-01	592	CLP1N-080-600-M-HDZ	531	CLP1S-41-21-16-20	567	CLP1S-41-41-07-15-M-HDZ	568
CLP1M-CDZ-3-02	592	CLP1N-100-100	531	CLP1S-41-21-16-20-M-HDZ	567	CLP1S-41-41-07-20	569
CLP1M-CDZ-3-03	592	CLP1N-100-100-M-HDZ	531	CLP1S-41-21-16-25	567	CLP1S-41-41-07-20-M-HDZ	569
CLP1M-CDZ-3-05	592	CLP1N-100-150	531	CLP1S-41-21-16-25-M-HDZ	567	CLP1S-41-41-07-25	569
CLP1M-CDZ-3-07	592	CLP1N-100-150-M-HDZ	531	CLP1S-41-21-17-15	566	CLP1S-41-41-07-25-M-HDZ	569
CLP1M-CDZ-3-10	592	CLP1N-100-200	531	CLP1S-41-21-17-15-M-HDZ	566	CLP1S-41-41-08-15	568
CLP1M-CKZ-3-01	592	CLP1N-100-200-M-HDZ	531	CLP1S-41-21-17-20	567	CLP1S-41-41-08-15-M-HDZ	568
CLP1M-CKZ-3-02	592	CLP1N-100-300	531	CLP1S-41-21-17-20-M-HDZ	567	CLP1S-41-41-08-20	569
CLP1M-CKZ-3-03	592	CLP1N-100-300-M-HDZ	531	CLP1S-41-21-17-25	567	CLP1S-41-41-08-20-M-HDZ	569
CLP1M-CKZ-3-05	592	CLP1N-100-400	531	CLP1S-41-21-17-25-M-HDZ	567	CLP1S-41-41-08-25	569
CLP1M-CKZ-3-07	592	CLP1N-100-400-M-HDZ	531	CLP1S-41-21-18-15	566	CLP1S-41-41-08-25-M-HDZ	569
CLP1M-CKZ-3-10	592	CLP1N-100-500	531	CLP1S-41-21-18-15-M-HDZ	566	CLP1S-41-41-09-15	568
CLP1M-CS-6-10-1	589	CLP1N-100-500-M-HDZ	531	CLP1S-41-21-18-15-M-HDZ	566	CLP1S-41-41-09-15-M-HDZ	568
CLP1M-CS-6-10-1-M-HDZ	589	CLP1N-100-600	531	CLP1S-41-21-18-20	567	CLP1S-41-41-09-20	569
CLP1M-CS-6-16	589	CLP1N-100-600-M-HDZ	531	CLP1S-41-21-18-25	567	CLP1S-41-41-09-20-M-HDZ	569
CLP1M-CS-6-16-HDZ	589	CLP1P-035-050-1	529	CLP1S-41-21-18-25-M-HDZ	567	CLP1S-41-41-09-25	569
CLP1M-G-10	590	CLP1P-035-100-1	529	CLP1S-41-21-19-15	566	CLP1S-41-41-09-25-M-HDZ	569
CLP1M-G-12	590	CLP1P-035-150-1	529	CLP1S-41-21-19-15-M-HDZ	566	CLP1S-41-41-10-15	568
CLP1M-G-6	590	CLP1P-035-200-1	529	CLP1S-41-21-19-20	567	CLP1S-41-41-10-15-M-HDZ	568
CLP1M-G-8	590	CLP1P-035-300-1	529	CLP1S-41-21-19-20-M-HDZ	567	CLP1S-41-41-10-20	569
CLP1M-GS-10	590	CLP1P-KS-5	592	CLP1S-41-21-19-25	567	CLP1S-41-41-10-20-M-HDZ	569
CLP1M-GS-12	590	CLP1P-KV-4	592	CLP1S-41-21-19-25-M-HDZ	567	CLP1S-41-41-10-25	569
CLP1M-GS-6	590	CLP1P-SC-4	592	CLP1S-41-21-20-15	566	CLP1S-41-41-10-25-M-HDZ	569
CLP1M-GS-8	590	CLP1P-ZVD-2	592	CLP1S-41-21-20-15-M-HDZ	566	CLP1S-41-41-11-15	568
CLP1M-LP-12-055	592	CLP1Q-050	584	CLP1S-41-21-20-20	567	CLP1S-41-41-11-15-M-HDZ	568
CLP1M-LP-20-1	592	CLP1Q-050-M-HDZ	584	CLP1S-41-21-20-20-M-HDZ	567	CLP1S-41-41-11-20	569
CLP1M-LP-20-2	592	CLP1S-035-1	538	CLP1S-41-21-20-25	567	CLP1S-41-41-11-20-M-HDZ	569
CLP1M-MP	563	CLP1S-035-HDZ	538	CLP1S-41-21-20-25-M-HDZ	567	CLP1S-41-41-11-25	569
CLP1M-MP-INOX	563	CLP1S-050	538	CLP1S-41-21-21-15	566	CLP1S-41-41-11-25-M-HDZ	569
CLP1M-MPV	542	CLP1S-050-M-HDZ	538	CLP1S-41-21-21-15-M-HDZ	566	CLP1S-41-41-12-15	568
CLP1M-MPV-M-HDZ	542	CLP1S-080	538	CLP1S-41-21-21-20	567	CLP1S-41-41-12-15-M-HDZ	568
CLP1M-N-10	590	CLP1S-080-M-HDZ	538	CLP1S-41-21-21-20-M-HDZ	567	CLP1S-41-41-12-20	569
CLP1M-N-12	590	CLP1S-100	538	CLP1S-41-21-21-25	567	CLP1S-41-41-12-20-M-HDZ	569
CLP1M-N-6	590	CLP1S-100-M-HDZ	538	CLP1S-41-21-21-25-M-HDZ	567	CLP1S-41-41-12-25	569
CLP1M-N-8-2	590	CLP1S-41-21-03-15	566	CLP1S-41-21-22-15	566	CLP1S-41-41-12-25-M-HDZ	569
CLP1M-RB-10	592	CLP1S-41-21-03-15-M-HDZ	566	CLP1S-41-21-22-15-M-HDZ	566	CLP1S-41-41-13-15	568
CLP1M-RB-6	592	CLP1S-41-21-03-20	567	CLP1S-41-21-22-20	567	CLP1S-41-41-13-15-M-HDZ	568
CLP1M-RB-8	592	CLP1S-41-21-03-20-M-HDZ	567	CLP1S-41-21-22-25	567	CLP1S-41-41-13-20	569
CLP1M-RG-10	592	CLP1S-41-21-03-25	567	CLP1S-41-21-22-25-M-HDZ	567	CLP1S-41-41-13-20-M-HDZ	569
CLP1M-RG-6	592	CLP1S-41-21-04-15	566	CLP1S-41-21-23-15	566	CLP1S-41-41-13-25	569
CLP1M-RG-8	592	CLP1S-41-21-04-15-M-HDZ	566	CLP1S-41-21-23-15-M-HDZ	566	CLP1S-41-41-13-25-M-HDZ	569
CLP1M-SBC-10	590	CLP1S-41-21-04-20	567	CLP1S-41-21-23-15-M-HDZ	566	CLP1S-41-41-14-15	568
CLP1M-SBC-8	590	CLP1S-41-21-04-20-M-HDZ	567	CLP1S-41-21-23-20	567	CLP1S-41-41-14-15-M-HDZ	568
CLP1M-SH-10	590	CLP1S-41-21-04-25	567	CLP1S-41-21-23-20-M-HDZ	567	CLP1S-41-41-14-20	569
CLP1M-SH-12	590	CLP1S-41-21-04-25-M-HDZ	567	CLP1S-41-21-23-25	567	CLP1S-41-41-14-20-M-HDZ	569
CLP1M-SH-6	590	CLP1S-41-21-05-15	566	CLP1S-41-21-23-25-M-HDZ	567	CLP1S-41-41-14-25	569
CLP1M-SH-8	590	CLP1S-41-21-05-15-M-HDZ	566	CLP1S-41-21-24-15	566	CLP1S-41-41-14-25-M-HDZ	569
CLP1M-SHU-10	590	CLP1S-41-21-05-15-M-HDZ	566	CLP1S-41-21-24-15-M-HDZ	566	CLP1S-41-41-15-15	568
CLP1M-SHU-12	590	CLP1S-41-21-05-20	567	CLP1S-41-21-24-20	567	CLP1S-41-41-15-15-M-HDZ	568
CLP1M-SHU-6	590	CLP1S-41-21-05-20-M-HDZ	567	CLP1S-41-21-24-20-M-HDZ	567	CLP1S-41-41-15-20	569
CLP1M-SHU-8	590	CLP1S-41-21-05-25	567	CLP1S-41-21-24-25	567	CLP1S-41-41-15-20-M-HDZ	569
CLP1M-SRB-2-6-01	591	CLP1S-41-21-05-25-M-HDZ	567	CLP1S-41-21-24-25-M-HDZ	567	CLP1S-41-41-15-25	569
CLP1M-SRB-2-6-02	591	CLP1S-41-21-06-15	566	CLP1S-41-21-25-15	566	CLP1S-41-41-15-25-M-HDZ	569
CLP1M-SRB-2-6-03	591	CLP1S-41-21-06-15-M-HDZ	566	CLP1S-41-21-25-15-M-HDZ	566	CLP1S-41-41-16-15	568
CLP1M-SRB-2-6-05	591	CLP1S-41-21-06-20	567	CLP1S-41-21-25-20	567	CLP1S-41-41-16-15-M-HDZ	568
CLP1M-SRB-2-6-07	591	CLP1S-41-21-06-20-M-HDZ	567	CLP1S-41-21-25-20-M-HDZ	567	CLP1S-41-41-16-20	569
CLP1M-SRB-2-6-10	591	CLP1S-41-21-06-25	567	CLP1S-41-21-25-20-M-HDZ	567	CLP1S-41-41-16-20-M-HDZ	569
CLP1M-SRB-2-8-01	591	CLP1S-41-21-06-25-M-HDZ	567	CLP1S-41-21-25-25	567	CLP1S-41-41-16-25	569
CLP1M-SRB-2-8-02	591	CLP1S-41-21-07-15	566	CLP1S-41-21-25-25-M-HDZ	567	CLP1S-41-41-16-25-M-HDZ	569
CLP1M-SRB-2-8-03	591	CLP1S-41-21-07-15-M-HDZ	566	CLP1S-41-21-26-15	566	CLP1S-41-41-17-15	568
CLP1M-SRB-2-8-05	591	CLP1S-41-21-07-20	567	CLP1S-41-21-26-15-M-HDZ	566	CLP1S-41-41-17-15-M-HDZ	568
CLP1M-SRB-2-8-07	591	CLP1S-41-21-07-20-M-HDZ	567	CLP1S-41-21-26-20	567	CLP1S-41-41-17-20	569
CLP1M-SRB-2-8-10	591	CLP1S-41-21-07-25	567	CLP1S-41-21-26-20-M-HDZ	567	CLP1S-41-41-17-20-M-HDZ	569
CLP1M-SRC-2-01	591	CLP1S-41-21-07-25-M-HDZ	567	CLP1S-41-21-26-25	567	CLP1S-41-41-17-25	569
CLP1M-SRC-2-02	591	CLP1S-41-21-08-15	566	CLP1S-41-21-26-25-M-HDZ	567	CLP1S-41-41-17-25-M-HDZ	569
CLP1M-SRC-2-03	591	CLP1S-41-21-08-15-M-HDZ	566	CLP1S-41-21-27-15	566	CLP1S-41-41-18-15	568
CLP1M-SRC-2-05	591	CLP1S-41-21-08-20	567	CLP1S-41-21-27-15-M-HDZ	566	CLP1S-41-41-18-15-M-HDZ	568
CLP1M-SRC-2-07	591	CLP1S-41-21-08-20-M-HDZ	567	CLP1S-41-21-27-20	567	CLP1S-41-41-18-20	569
CLP1M-SRC-2-10	591	CLP1S-41-21-08-25	567	CLP1S-41-21-27-20-M-HDZ	567	CLP1S-41-41-18-20-M-HDZ	569
CLP1M-SRL-2-01	591	CLP1S-41-21-08-25-M-HDZ	567	CLP1S-41-21-27-25	567	CLP1S-41-41-18-25	569
CLP1M-SRL-2-02	591	CLP1S-41-21-09-15	566	CLP1S-41-21-27-25-M-HDZ	567	CLP1S-41-41-18-25-M-HDZ	569
CLP1M-SRL-2-03	591	CLP1S-41-21-09-15-M-HDZ	566	CLP1S-41-21-28-15	566	CLP1S-41-41-19-15	568
CLP1M-SRL-2-05	591	CLP1S-41-21-09-20	567	CLP1S-41-21-28-15-M-HDZ	566	CLP1S-41-41-19-15-M-HDZ	568
CLP1M-SRL-2-07	591	CLP1S-41-21-09-20-M-HDZ	567	CLP1S-41-21-28-20	567	CLP1S-41-41-19-20	569
CLP1M-SRL-2-10	591	CLP1S-41-21-09-25	567	CLP1S-41-21-28-20-M-HDZ	567	CLP1S-41-41-19-20-M-HDZ	569
CLP1M-V-6-10	589	CLP1S-41-21-09-25-M-HDZ	567	CLP1S-41-21-28-25	567	CLP1S-41-41-19-25	569
CLP1M-VP-10	590	CLP1S-41-21-10-15	566	CLP1S-41-21-28-25-M-HDZ	567	CLP1S-41-41-19-25-M-HDZ	569
CLP1M-VP-8	590	CLP1S-41-21-10-15-M-HDZ	566	CLP1S-41-21-29-15	566	CLP1S-41-41-20-15	568
CLP1N-035-050-1	531	CLP1S-41-21-10-20	567	CLP1S-41-21-29-15-M-HDZ	566	CLP1S-41-41-20-15-M-HDZ	568
CLP1N-035-100-1	531	CLP1S-41-21-10-20-M-HDZ	567	CLP1S-41-21-29-20	567	CLP1S-41-41-20-20	569
CLP1N-035-150-1	531	CLP1S-41-21-10-25	567	CLP1S-41-21-29-25	567	CLP1S-41-41-20-20-M-HDZ	569
CLP1N-035-200-1	531	CLP1S-41-21-10-25-M-HDZ	567	CLP1S-41-21-29-25-M-HDZ	567	CLP1S-41-41-20-25	569
CLP1N-035-300-1	531	CLP1S-41-21-11-15	566	CLP1S-41-21-30-15	566	CLP1S-41-41-20-25-M-HDZ	569
CLP1N-050-050	531	CLP1S-41-21-11-15-M-HDZ	566	CLP1S-41-21-30-15-M-HDZ	566	CLP1S-41-41-21-15	568
CLP1N-050-050-M-HDZ	531	CLP1S-41-21-11-20	567	CLP1S-41-21-30-20	567	CLP1S-41-41-21-15-M-HDZ	568
CLP1N-050-100	531	CLP1S-41-21-11-20-M-HDZ	567	CLP1S-41-21-30-20-M-HDZ	567	CLP1S-41-41-21-20	569
CLP1N-050-100-M-HDZ	531	CLP1S-41-21-11-25	567	CLP1S-41-21-30-20-M-HDZ	567	CLP1S-41-41-21-20-M-HDZ	569
CLP1N-050-150	531	CLP1S-41-21-12-15	566	CLP1S-41-21-30-25-M-HDZ	567	CLP1S-41-41-21-25	569
CLP1N-050-150-M-HDZ	531	CLP1S-41-21-12-15-M-HDZ	566	CLP1S-41-41-03-15	568	CLP1S-41-41-21-25-M-HDZ	569
CLP1N-050-200	531	CLP1S-41-21-12-20	567	CLP1S-41-41-03-15-M-HDZ	568	CLP1S-41-41-22-15	568
CLP1N-050-200-M-HDZ	531	CLP1S-41-21-12-20-M-HDZ	567	CLP1S-41-41-03-20	569	CLP1S-41-41-22-15-M-HDZ	568
CLP1N-050-300	531	CLP1S-41-21-12-25	567	CLP1S-41-41-03-20-M-HDZ	569	CLP1S-41-41-22-20	569
CLP1N-050-300-M-HDZ	531	CLP1S-41-21-12-25-M-HDZ	567	CLP1S-41-41-03-25	569		

Артикул	стр.	Артикул	стр.	Артикул	стр.	Артикул	стр.
CLP1S-41-41-24-25-M-HDZ	569	CLP1T-100-400	534	CLP1Z-050-200-M-HDZ	540	CLP3P-050-050-M-HDZ	530
CLP1S-41-41-25-15	568	CLP1T-100-400-M-HDZ	534	CLP1Z-050-300-M-HDZ	540	CLP3P-050-100	530
CLP1S-41-41-25-15-M-HDZ	568	CLP1T-100-500	534	CLP1Z-050-400-M-HDZ	540	CLP3P-050-100-M-HDZ	530
CLP1S-41-41-25-20-M-HDZ	569	CLP1T-100-500-M-HDZ	534	CLP1Z-050-500-M-HDZ	540	CLP3P-050-150	530
CLP1S-41-41-25-20-M-HDZ	569	CLP1T-100-600	534	CLP1Z-080-080-HDZ	540	CLP3P-050-150-M-HDZ	530
CLP1S-41-41-25-25-M-HDZ	569	CLP1T-100-600-M-HDZ	534	CLP1Z-080-100-M-HDZ	540	CLP3P-050-200	530
CLP1S-41-41-25-25-M-HDZ	569	CLP1-UKK	585	CLP1Z-080-150-M-HDZ	540	CLP3P-050-200-M-HDZ	530
CLP1S-41-41-26-15	568	CLP1-UKK-M-HDZ	585	CLP1Z-080-200-M-HDZ	540	CLP3P-050-300	530
CLP1S-41-41-26-15-M-HDZ	568	CLP1V-035-050-1	532	CLP1Z-080-300-M-HDZ	540	CLP3P-050-300-M-HDZ	530
CLP1S-41-41-26-20	569	CLP1V-035-100-1	532	CLP1Z-080-400-M-HDZ	540	CLP3P-050-400	530
CLP1S-41-41-26-20-M-HDZ	569	CLP1V-035-150-1	532	CLP1Z-080-500-M-HDZ	540	CLP3P-050-400-M-HDZ	530
CLP1S-41-41-26-25	569	CLP1V-035-200-1	532	CLP1Z-100-100-M-HDZ	540	CLP3P-050-500	530
CLP1S-41-41-26-25-M-HDZ	569	CLP1V-035-300-1	532	CLP1Z-100-150-M-HDZ	540	CLP3P-050-500-M-HDZ	530
CLP1S-41-41-27-15	568	CLP1V-050-050	533	CLP1Z-100-200-M-HDZ	540	CLP3P-050-600	530
CLP1S-41-41-27-15-M-HDZ	568	CLP1V-050-050-M-HDZ	533	CLP1Z-100-300-M-HDZ	540	CLP3P-050-600-M-HDZ	530
CLP1S-41-41-27-20	569	CLP1V-050-100	533	CLP1Z-100-400-M-HDZ	540	CLP3P-080-080	530
CLP1S-41-41-27-20-M-HDZ	569	CLP1V-050-100-M-HDZ	533	CLP1Z-100-500-M-HDZ	540	CLP3P-080-080-M-HDZ	530
CLP1S-41-41-27-25	569	CLP1V-050-150	533	CLP1Z-CP-050-1	566	CLP3P-080-100	530
CLP1S-41-41-27-25-M-HDZ	569	CLP1V-050-150-M-HDZ	533	CLP1Z-CP-M-HDZ	566	CLP3P-080-100-M-HDZ	530
CLP1S-41-41-28-15	568	CLP1V-050-200	533	CLP1Z-GP	541	CLP3P-080-150	530
CLP1S-41-41-28-15-M-HDZ	568	CLP1V-050-200-M-HDZ	533	CLP1ZJU-50	566	CLP3P-080-150-M-HDZ	530
CLP1S-41-41-28-20	569	CLP1V-050-300	533	CLP2P-050-050	530	CLP3P-080-200	530
CLP1S-41-41-28-20-M-HDZ	569	CLP1V-050-300-M-HDZ	533	CLP2P-050-050-M-HDZ	530	CLP3P-080-200-M-HDZ	530
CLP1S-41-41-28-25	569	CLP1V-050-400	533	CLP2P-050-100	530	CLP3P-080-300	530
CLP1S-41-41-28-25-M-HDZ	569	CLP1V-050-400-M-HDZ	533	CLP2P-050-150-M-HDZ	530	CLP3P-080-300-M-HDZ	530
CLP1S-41-41-29-15	568	CLP1V-050-500	533	CLP2P-050-150	530	CLP3P-080-400	530
CLP1S-41-41-29-15-M-HDZ	568	CLP1V-050-500-M-HDZ	533	CLP2P-050-150-M-HDZ	530	CLP3P-080-400-M-HDZ	530
CLP1S-41-41-29-20	569	CLP1V-050-600	533	CLP2P-050-200	530	CLP3P-080-500	530
CLP1S-41-41-29-20-M-HDZ	569	CLP1V-050-600-M-HDZ	533	CLP2P-050-200-M-HDZ	530	CLP3P-080-500-M-HDZ	530
CLP1S-41-41-29-25	569	CLP1V-080-080	533	CLP2P-050-300	530	CLP3P-080-600	530
CLP1S-41-41-29-25-M-HDZ	569	CLP1V-080-080-M-HDZ	533	CLP2P-050-300-M-HDZ	530	CLP3P-080-600-M-HDZ	530
CLP1S-41-41-30-15	568	CLP1V-080-100	533	CLP2P-050-400	530	CLP3P-100-100	531
CLP1S-41-41-30-15-M-HDZ	568	CLP1V-080-100-M-HDZ	533	CLP2P-050-400-M-HDZ	530	CLP3P-100-100-M-HDZ	531
CLP1S-41-41-30-20	569	CLP1V-080-150	533	CLP2P-050-500	530	CLP3P-100-150	531
CLP1S-41-41-30-20-M-HDZ	569	CLP1V-080-150-M-HDZ	533	CLP2P-050-500-M-HDZ	530	CLP3P-100-150-M-HDZ	531
CLP1S-41-41-30-25	569	CLP1V-080-200	533	CLP2P-050-600	530	CLP3P-100-200	531
CLP1S-41-41-30-25-M-HDZ	569	CLP1V-080-200-M-HDZ	533	CLP2P-050-600-M-HDZ	530	CLP3P-100-200-M-HDZ	531
CLP1SH-035-1	538	CLP1V-080-300	533	CLP2P-080-080	530	CLP3P-100-300	531
CLP1SH-035-HDZ	538	CLP1V-080-300-M-HDZ	533	CLP2P-080-080-M-HDZ	530	CLP3P-100-300-M-HDZ	531
CLP1SH-050	538	CLP1V-080-400	533	CLP2P-080-100	530	CLP3P-100-400	531
CLP1SH-050-M-HDZ	538	CLP1V-080-400-M-HDZ	533	CLP2P-080-150	530	CLP3P-100-400-M-HDZ	531
CLP1SH-080	538	CLP1V-080-500	533	CLP2P-080-150-M-HDZ	530	CLP3P-100-500	531
CLP1SH-080-M-HDZ	538	CLP1V-080-500-M-HDZ	533	CLP2P-080-200	530	CLP3P-100-500-M-HDZ	531
CLP1SH-100	538	CLP1V-080-600	533	CLP2P-080-200-M-HDZ	530	CLP3P-100-600	531
CLP1SH-100-M-HDZ	538	CLP1V-080-600-M-HDZ	533	CLP2P-080-200-M-HDZ	530	CLP3P-100-600-M-HDZ	531
CLP1-SPN-100	586	CLP1V-100-100	533	CLP2P-080-300	530	CLP3V-050-050	533
CLP1-SPN-100-M-HDZ	586	CLP1V-100-100-M-HDZ	533	CLP2P-080-300-M-HDZ	530	CLP3V-050-050-M-HDZ	533
CLP1-SPN-150	586	CLP1V-100-150	533	CLP2P-080-400	530	CLP3V-050-100	533
CLP1-SPN-150-M-HDZ	586	CLP1V-100-150-M-HDZ	533	CLP2P-080-400-M-HDZ	530	CLP3V-050-100-M-HDZ	533
CLP1-SPN-200	586	CLP1V-100-200	533	CLP2P-080-500	530	CLP3V-050-150	533
CLP1-SPN-200-M-HDZ	586	CLP1V-100-200-M-HDZ	533	CLP2P-080-500-M-HDZ	530	CLP3V-050-150-M-HDZ	533
CLP1-SPN-300	586	CLP1V-100-300	533	CLP2P-080-600	530	CLP3V-050-200	533
CLP1-SPN-300-M-HDZ	586	CLP1V-100-300-M-HDZ	533	CLP2P-080-600-M-HDZ	530	CLP3V-050-200-M-HDZ	533
CLP1-SPN-400	586	CLP1V-100-400	533	CLP2P-100-100	530	CLP3V-050-300	533
CLP1-SPN-400-M-HDZ	586	CLP1V-100-400-M-HDZ	533	CLP2P-100-150-M-HDZ	530	CLP3V-050-300-M-HDZ	533
CLP1-SPN-500	586	CLP1V-100-500	533	CLP2P-100-150	530	CLP3V-050-400	533
CLP1-SPN-500-M-HDZ	586	CLP1V-100-500-M-HDZ	533	CLP2P-100-150-M-HDZ	530	CLP3V-050-400-M-HDZ	533
CLP1-SPV-100	586	CLP1V-100-600	533	CLP2P-100-200	530	CLP3V-050-500	533
CLP1-SPV-100-M-HDZ	586	CLP1V-100-600-M-HDZ	533	CLP2P-100-200-M-HDZ	530	CLP3V-050-500-M-HDZ	533
CLP1-SPV-150	586	CLP1X-035-050-1	529	CLP2P-100-300	530	CLP3V-050-600	533
CLP1-SPV-150-M-HDZ	586	CLP1X-035-100-1	529	CLP2P-100-300-M-HDZ	530	CLP3V-050-600-M-HDZ	533
CLP1-SPV-200	586	CLP1X-035-150-1	529	CLP2P-100-400	530	CLP3V-080-080	533
CLP1-SPV-200-M-HDZ	586	CLP1X-035-200-1	529	CLP2P-100-400-M-HDZ	530	CLP3V-080-080-M-HDZ	533
CLP1-SPV-300	586	CLP1X-035-300-1	529	CLP2P-100-500	530	CLP3V-080-100	533
CLP1-SPV-300-M-HDZ	586	CLP1X-050-050	529	CLP2P-100-500-M-HDZ	530	CLP3V-080-100-M-HDZ	533
CLP1-SPV-400	586	CLP1X-050-050-M-HDZ	529	CLP2P-100-600	530	CLP3V-080-150	533
CLP1-SPV-400-M-HDZ	586	CLP1X-050-100	529	CLP2P-100-600-M-HDZ	530	CLP3V-080-150-M-HDZ	533
CLP1-SPV-500	586	CLP1X-050-150	529	CLP3M-050-050	532	CLP3V-080-200	533
CLP1-SPV-500-M-HDZ	586	CLP1X-050-150-M-HDZ	529	CLP3M-050-050-M-HDZ	532	CLP3V-080-200-M-HDZ	533
CLP1T-035-050-1	534	CLP1X-050-200	529	CLP3M-050-100	532	CLP3V-080-300	533
CLP1T-035-100-1	534	CLP1X-050-200-M-HDZ	529	CLP3M-050-150-M-HDZ	532	CLP3V-080-300-M-HDZ	533
CLP1T-035-150-1	534	CLP1X-050-300	529	CLP3M-050-150	532	CLP3V-080-400	533
CLP1T-035-200-1	534	CLP1X-050-300-M-HDZ	529	CLP3M-050-200	532	CLP3V-080-400-M-HDZ	533
CLP1T-035-300-1	534	CLP1X-050-400	529	CLP3M-050-200-M-HDZ	532	CLP3V-080-500	533
CLP1T-050-050	534	CLP1X-050-400-M-HDZ	529	CLP3M-050-300	532	CLP3V-080-500-M-HDZ	533
CLP1T-050-050-M-HDZ	534	CLP1X-050-500	529	CLP3M-050-300-M-HDZ	532	CLP3V-080-600	533
CLP1T-050-100	534	CLP1X-050-600	529	CLP3M-050-400	532	CLP3V-080-600-M-HDZ	533
CLP1T-050-100-M-HDZ	534	CLP1X-050-600-M-HDZ	529	CLP3M-050-500	532	CLP3V-100-100	534
CLP1T-050-150	534	CLP1X-050-600-M-HDZ	529	CLP3M-050-500-M-HDZ	532	CLP3V-100-100-M-HDZ	534
CLP1T-050-150-M-HDZ	534	CLP1X-080-080-M-HDZ	529	CLP3M-050-600	532	CLP3V-100-150	534
CLP1T-050-200	534	CLP1X-080-100	529	CLP3M-050-600-M-HDZ	532	CLP3V-100-150-M-HDZ	534
CLP1T-050-200-M-HDZ	534	CLP1X-080-150	529	CLP3M-080-080	532	CLP3V-100-200	534
CLP1T-050-300	534	CLP1X-080-150-M-HDZ	529	CLP3M-080-080-M-HDZ	532	CLP3V-100-200-M-HDZ	534
CLP1T-050-300-M-HDZ	534	CLP1X-080-200	529	CLP3M-080-100	532	CLP3V-100-300	534
CLP1T-050-400	534	CLP1X-080-200-M-HDZ	529	CLP3M-080-150	532	CLP3V-100-300-M-HDZ	534
CLP1T-050-400-M-HDZ	534	CLP1X-080-300	529	CLP3M-080-150-M-HDZ	532	CLP3V-100-400	534
CLP1T-050-500	534	CLP1X-080-300-M-HDZ	529	CLP3M-080-200	532	CLP3V-100-400-M-HDZ	534
CLP1T-050-500-M-HDZ	534	CLP1X-080-400-M-HDZ	529	CLP3M-080-200-M-HDZ	532	CLP3V-100-500	534
CLP1T-080-080	534	CLP1X-080-500	529	CLP3M-080-300	532	CLP3V-100-500-M-HDZ	534
CLP1T-080-080-M-HDZ	534	CLP1X-080-500-M-HDZ	529	CLP3M-080-300-M-HDZ	532	CLP3V-100-600	534
CLP1T-080-100	534	CLP1X-080-600	529	CLP3M-080-400	532	CLP3V-100-600-M-HDZ	534
CLP1T-080-100-M-HDZ	534	CLP1X-080-600-M-HDZ	529	CLP3M-080-400-M-HDZ	532	CLW10-CF	562
CLP1T-080-150	534	CLP1X-080-80	529	CLP3M-080-500	532	CLW10-CF-INOX	562
CLP1T-080-150-M-HDZ	534	CLP1X-100-100	529	CLP3M-080-500-M-HDZ	532	CLW10-CP	562
CLP1T-080-200	534	CLP1X-100-100-M-HDZ	529	CLP3M-080-600	532	CLW10-CP-INOX	562
CLP1T-080-200-M-HDZ	534	CLP1X-100-150	529	CLP3M-080-600-M-HDZ	532	CLW10-CR	563
CLP1T-080-300	534	CLP1X-100-150-M-HDZ	529	CLP3M-100-100	532	CLW10-CR-INOX	563
CLP1T-080-300-M-HDZ	534	CLP1X-100-200	529	CLP3M-100-100-M-HDZ	532	CLW10-DR	583
CLP1T-080-400	534	CLP1X-100-200-M-HDZ	529	CLP3M-100-150	532	CLW10-GEM-KS-1157	587
CLP1T-080-400-M-HDZ	534	CLP1X-100-300	529	CLP3M-100-150-M-HDZ	532	CLW10-GEM-KS-1157-UT15	587
CLP1T-080-500	534	CLP1X-100-300-M-HDZ	529	CLP3M-100-200	532	CLW10-GEM-PK-150	587
CLP1T-080-500-M-HDZ	534	CLP1X-100-400	529	CLP3M-100-200-M-HDZ	532	CLW10-GEM-PK-150-UT15	587
CLP1T-080-600	534	CLP1X-100-400-M-HDZ	529	CLP3M-100-300	532	CLW10-GEM-PK-250	587
CLP1T-080-600-M-HDZ	534	CLP1X-100-500	529	CLP3M-100-300-M-HDZ	532	CLW10-GEM-PK-250-UT15	587
CLP1T-100-100	534	CLP1X-100-600	529	CLP3M-100-400	532	CLW10-GEM-PK-350	587
CLP1T-100-100-M-HDZ	534	CLP1X-100-600-M-HDZ	529	CLP3M-100-400-M-HDZ	532	CLW10-GEM-PK-350-UT15	587
CLP1T-100-150	534	CLP1Z-050-050-M-HDZ	529	CLP3M-100-500	532	CLW10-GEM-PL-237-20	587
CLP1T-100-150-M-HDZ	534	CLP1Z-050-100	529	CLP3M-100-500-M-HDZ			

Артикул	стр.	Артикул	стр.	Артикул	стр.	Артикул	стр.
CLW10-GEM-PP-40	587	CLW10-VV-500	562	CMAT11-10-100	507	CMZ10-BT-12-050-HDZ	589
CLW10-GEM-PP-40-UT15	587	CLW10-VV-500-INOX	562	CMAT11-12-100	507	CMZ10-GB-06-HDZ	590
CLW10-GEM-PZ-238-20	587	CLWG10-035-100-3	560	CMAT11-14-100	507	CMZ10-GB-08-HDZ	590
CLW10-GEM-PZ-238-20-UT15	587	CLWG10-035-100-3-INOX	560	CMAT11-16-100	507	CMZ10-GB-10-HDZ	590
CLW10-GEM-PZ-239-20	587	CLWG10-035-200-3	560	CMAT11-19-100	507	CMZ10-GB-12-HDZ	590
CLW10-GEM-PZ-239-20-UT15	587	CLWG10-035-200-3-INOX	560	CMAT11-21-100	507	CMZ10-GH-06-HDZ	590
CLW10-GEM-PZ-241-20	587	CLWG10-035-300-3	560	CMAT11-25-100	507	CMZ10-GH-08-HDZ	590
CLW10-GEM-PZ-241-20-UT15	587	CLWG10-035-300-3-INOX	560	CMAT11-31-100	507	CMZ10-GH-10-HDZ	590
CLW10-GEM-SK-1200	586	CLWG10-035-400-3	560	CMAT11-38-100	507	CMZ10-GH-12-HDZ	590
CLW10-GEM-SK-1200-UT15	586	CLWG10-035-400-3-INOX	560	CMAT11-48-050	507	CMZ10-GK-06	590
CLW10-GEM-SK-1800	586	CLWG10-035-500-3	560	CMP10-08-050	505	CMZ10-GK-06-HDZ	590
CLW10-GEM-SK-1800-UT15	586	CLWG10-035-500-3-INOX	560	CMP10-10-020	505	CMZ10-GK-08	590
CLW10-GEM-SK-2200	586	CLWG10-060-060-3	560	CMP10-10-050	505	CMZ10-GK-08-HDZ	590
CLW10-GEM-SK-2200-UT15	586	CLWG10-060-060-3-INOX	560	CMP10-12-020	505	CMZ10-GK-10	590
CLW10-GEM-SK-400	586	CLWG10-060-100-3	560	CMP10-12-050	505	CMZ10-GK-10-HDZ	590
CLW10-GEM-SK-400-UT15	586	CLWG10-060-100-3-INOX	560	CMP10-15-020	505	CMZ10-GK-12	590
CLW10-GEM-SK-600	586	CLWG10-060-150-3	560	CMP10-15-050	505	CMZ10-GK-12-HDZ	590
CLW10-GEM-SK-600-UT15	586	CLWG10-060-150-3-INOX	560	CMP10-18-015	505	CMZ10-GS-06-HDZ	590
CLW10-GEM-SK-800	586	CLWG10-060-200-3	560	CMP10-18-050	505	CMZ10-GS-08-HDZ	590
CLW10-GEM-SK-800-UT15	586	CLWG10-060-200-3-INOX	560	CMP10-20-015	505	CMZ10-GS-10-HDZ	590
CLW10-KPD-110-HDZ	584	CLWG10-060-300-3	560	CMP10-20-050	505	CMZ10-GS-12-HDZ	590
CLW10-MDS-20	589	CLWG10-060-300-3-INOX	560	CMP10-22-020	505	CMZ10-SC-08-HDZ	590
CLW10-MDS-20-INOX	589	CLWG10-060-400-3	560	CMP10-25-020	505	CMZ10-SC-10-HDZ	590
CLW10-MS-20	589	CLWG10-060-400-3-INOX	560	CMP10-32-020	505	CMZ10-SC-06	590
CLW10-MS-20-INOX	589	CLWG10-060-500-3	560	CMP10-38-020	505	CMZ10-SG-08	590
CLW10-NKU-200-020-4-HDZ	581	CLWG10-060-500-3-INOX	560	CMP10-50-020	505	CMZ10-SG-10	590
CLW10-NKU-300-020-4-HDZ	581	CLWG10-060-600-3	560	CMP18-010-K00-100	505	CMZ10-SG-12	590
CLW10-NKU-400-025-4-HDZ	581	CLWG10-060-600-3-INOX	560	CMP18-012-K00-100	505	CMZ10-SH-06-HDZ	590
CLW10-NKU-500-025-4-HDZ	581	CLWG10-085-100-3	560	CMP18-015-K00-100	505	CMZ10-SH-08-HDZ	590
CLW10-NKU-600-025-4-HDZ	581	CLWG10-085-100-3-INOX	560	CMP18-018-K00-050	505	CMZ10-SH-10-HDZ	590
CLW10-SN-100	563	CLWG10-085-150-3	560	CMP18-020-K00-050	505	CMZ10-SH-12-HDZ	590
CLW10-SNP-100	586	CLWG10-085-150-3-INOX	560	CMP18-022-K00-050	505	CMZ10-SU-06-HDZ	590
CLW10-SNP-100-M-HDZ	586	CLWG10-085-200-3	560	CMP18-025-K00-050	505	CMZ10-SU-08-HDZ	590
CLW10-SNP-150	586	CLWG10-085-200-3-INOX	560	CMP18-032-K00-025	505	CMZ10-SU-10-HDZ	590
CLW10-SNP-150-M-HDZ	586	CLWG10-085-300-3	560	CMP18-038-K00-025	505	CMZ10-SU-12-HDZ	590
CLW10-SNP-200	586	CLWG10-085-300-3-INOX	560	CMP18-050-K00-015	505	CMZ10-TM-06-001-HDZ	589
CLW10-SNP-200-M-HDZ	586	CLWG10-085-400-3	560	CMP20D-CMM-015-010	508	CMZ10-TM-08-001-HDZ	589
CLW10-SNP-300	586	CLWG10-085-400-3-INOX	560	CMP20D-CMM-020-010	508	CMZ10-TM-10-001-HDZ	589
CLW10-SNP-300-M-HDZ	586	CLWG10-085-500-3	560	CMP20D-CMM-025-010	508	CMZ10-TM-12-001-HDZ	589
CLW10-SNP-400	586	CLWG10-085-500-3-INOX	560	CMP20D-CMM-032-005	508	CMZ10-VP-08-HDZ	590
CLW10-SNP-400-M-HDZ	586	CLWG10-085-600-3	560	CMP20D-CMM-038-005	508	CMZ10-VP-10-HDZ	590
CLW10-SNP-50	586	CLWG10-085-600-3-INOX	560	CMP20D-CMM-050-005	508	CMZ10-VT-06-010-HDZ	589
CLW10-SNP-500	586	CLWG10-100-150-3	560	CMP20D-MB-012-010	508	CMZ11-GK-06	590
CLW10-SNP-500-M-HDZ	586	CLWG10-100-150-3-INOX	560	CMP20D-MB-015-010	508	CMZ11-GK-08	590
CLW10-SNP-50-M-HDZ	586	CLWG10-100-200-3	560	CMP20D-MB-020-010	508	CMZ11-GK-10	590
CLW10-SSH	583	CLWG10-100-200-3-INOX	560	CMP20D-MB-025-010	508	CMZ11-GK-12	590
CLW10-SSU	583	CLWG10-100-300-3	560	CMP20D-MB-032-005	508	CMZ11-VT-06-030	589
CLW10-SSU-M-HDZ	583	CLWG10-100-300-3-INOX	560	CMP20D-MB-038-005	508	CMZ11-VT-06-030-HDZ	589
CLW10-TM-06-1	589	CLWG10-100-400-3	560	CMP20D-MB-050-005	508	CMZ12-GK-06	590
CLW10-TM-06-2	589	CLWG10-100-400-3-INOX	560	CMP20D-MK-015-010	508	CMZ12-GK-08	590
CLW10-TM-08-1	589	CLWG10-100-500-3	560	CMP20D-MK-020-010	508	CMZ12-GK-10	590
CLW10-TM-08-2	589	CLWG10-100-500-3-INOX	560	CMP20D-MK-025-010	508	CMZ12-GK-12	590
CLW10-TM-10-1	589	CLWG10-100-600-3	560	CMP20D-MK-032-005	508	CMZ12-VT-05-008	589
CLW10-TM-10-2	589	CLWG10-100-600-3-INOX	560	CMP20D-MK-038-005	508	CMZ12-VT-05-008-HDZ	589
CLW10-TM-12-1	589	CLWU10-035-100-3	560	CMP20D-MK-050-005	508	CNT-A310D33V0075TEZ	1033
CLW10-TM-12-2	589	CLWU10-035-150-3	560	CMP21-010-K41-050	505	CNT-A310D33V015TEZ	1033
CLW10-VC-100	578	CLWU10-035-200-3	560	CMP21-012-K41-050	505	CNT-A310D33V022TEZ	1033
CLW10-VC-100-HDZ	578	CLWU10-035-300-3	560	CMP21-015-K41-050	505	CNT-A310D33V037TEZ	1033
CLW10-VC-150	578	CLWU10-035-400-3	560	CMP21-018-K41-050	505	CNT-A310D33V055-075TEZ	1033
CLW10-VC-150-HDZ	578	CLWU10-035-500-3	560	CMP21-020-K41-050	505	CNT-A310D33V075-11TEZ	1033
CLW10-VC-200	578	CLWU10-060-100-3	560	CMP21-022-K41-020	505	CNT-A310D33V11-15TELZ	1033
CLW10-VC-200-HDZ	578	CLWU10-060-150-3	560	CMP21-025-K41-020	505	CNT-A310D33V15-18TELZ	1033
CLW10-VC-300	578	CLWU10-060-200-3	560	CMP21-032-K41-020	505	CNT-A310D33V18-22TEZ	1033
CLW10-VC-300-HDZ	578	CLWU10-060-300-3	560	CMP21-038-K41-020	505	CNT-A310D33V18-22TELZ	1033
CLW10-VC-400	578	CLWU10-060-400-3	560	CMP21-050-K41-020	505	CNT-A310D33V18-22TELZ	1033
CLW10-VC-400-HDZ	578	CLWU10-060-500-3	560	CMP24-010-K02-050	506	CNT-A310D33V18-22TELZ	1033
CLW10-VC-400-HDZ	562	CLWU10-060-600-3	560	CMP24-012-K02-050	506	CNT-A310D33V22TEZ	1033
CLW10-VC-400-HDZ	562	CLWU10-085-100-3	561	CMP24-015-K02-050	506	CNT-A310D33V22TELZ	1033
CLW10-VC-400-HDZ	562	CLWU10-085-150-3	561	CMP24-018-K02-050	506	CNT-A310D33V22TELZ	1033
CLW10-VC-400-HDZ	562	CLWU10-085-200-3	561	CMP24-020-K02-050	506	CNT-A310D33V22TEZ	1033
CLW10-VC-400-HDZ	562	CLWU10-085-300-3	561	CMP24-022-K02-020	506	CNT-A310D33V004-055TEZ	1029
CLW10-VC-400-HDZ	562	CLWU10-085-400-3	561	CMP24-025-K02-020	506	CNT-L620D33V0075-015TEZ	1029
CLW10-VC-400-HDZ	562	CLWU10-085-500-3	561	CMP24-032-K02-020	506	CNT-L620D33V015-022TEZ	1029
CLW10-VC-400-HDZ	562	CLWU10-085-600-3	561	CMP24-038-K02-020	506	CNT-L620D33V022-004TEZ	1029
CLW10-VC-400-HDZ	562	CLWU10-100-100-3	561	CMP24-050-K02-020	506	CNT-L620D33V055-075TEZ	1029
CLW10-VC-400-HDZ	562	CLWU10-100-600-3	561	CMP27-010-K02-050	506	CNT-L620D33V075-11TEZ	1029
CLW10-VC-400-HDZ	578	CM10-08-050	505	CMP27-012-K02-050	506	CNT-L620D33V110-132TEZ	1029
CLW10-VH-200	578	CM10-10-020	505	CMP27-015-K02-050	506	CNT-L620D33V11-15TEZ	1029
CLW10-VH-300	578	CM10-10-100	505	CMP27-018-K02-050	506	CNT-L620D33V132-160TEZ	1029
CLW10-VH-300-HDZ	578	CM10-12-020	505	CMP27-020-K02-050	506	CNT-L620D33V15-18TEZ	1029
CLW10-VH-400	578	CM10-12-100	505	CMP27-022-K02-020	506	CNT-L620D33V160-185TEZ	1029
CLW10-VH-400-HDZ	578	CM10-15-020	505	CMP27-025-K02-020	506	CNT-L620D33V18-22TEZ	1029
CLW10-VH-500	578	CM10-15-100	505	CMP27-032-K02-020	506	CNT-L620D33V185-200TELZ	1029
CLW10-VH-500-HDZ	578	CM10-18-015	505	CMP27-038-K02-020	506	CNT-L620D33V200-220TELZ	1029
CLW10-VR-100	578	CM10-18-050	505	CMP27-050-K02-020	506	CNT-L620D33V220-250TELZ	1029
CLW10-VR-100-HDZ	578	CM10-20-015	505	CMP43-010-K00-050	506	CNT-L620D33V22-30TEZ	1029
CLW10-VR-150-1	578	CM10-20-050	505	CMP43-012-K00-050	506	CNT-L620D33V250-280TELZ	1029
CLW10-VR-150-HDZ	578	CM10-22-015	505	CMP43-015-K00-050	506	CNT-L620D33V280-315TELZ	1029
CLW10-VR-200	578	CM10-22-050	505	CMP43-018-K00-050	506	CNT-L620D33V30-37TEZ	1029
CLW10-VR-200-HDZ	578	CM10-25-015	505	CMP43-020-K00-050	506	CNT-L620D33V315-355TELZ	1029
CLW10-VR-300	578	CM10-25-050	505	CMP43-022-K00-050	506	CNT-L620D33V355-400TELZ	1029
CLW10-VR-300-HDZ	578	CM10-32-025	505	CMP43-025-K00-050	506	CNT-L620D33V37-45TEZ	1029
CLW10-VREF-100	563	CM10-38-025	505	CMP43-032-K00-025	506	CNT-L620D33V400-450TELZ	1029
CLW10-VREF-100-INOX	563	CM10-50-015	505	CMP43-038-K00-025	506	CNT-L620D33V450-500TELZ	1029
CLW10-VREF-150	563	CMA12-10-100	507	CMP43-050-K00-015	506	CNT-L620D33V455-55TEZ	1029
CLW10-VREF-150-INOX	563	CMA12-12-100	507	CMZ10-BS-08-065-HDZ	589	CNT-L620D33V500-560TELZ	1029
CLW10-VREF-200	563	CMA12-14-100	507	CMZ10-BT-06-020-HDZ	589	CNT-L620D33V55-75TEZ	1029
CLW10-VREF-200-INOX	563	CMA12-16-100	507	CMZ10-BT-08-020-HDZ	589	CNT-L620D33V75-93TEZ	1029
CLW10-VREF-300	563	CMA12-19-100	507	CMZ10-BT-08-030-HDZ	589	CNT-L620D33V93-110TEZ	1029
CLW10-VREF-300-INOX	563	CMA12-21-100	507	CMZ10-BT-08-040-HDZ	589	COT01-0-050-050	527
CLW10-VRU-100	578	CMA12-25-100	507	CMZ10-BT-08-050-HDZ	589	COT01-0-050-050-HDZ	527
CLW10-VRU-150	578	CMA12-31-100	507	CMZ10-BT-08-060-HDZ	589	COT01-0-050-100	527
CLW10-VRU-200	578	CMA12-38-100	507	CMZ10-BT-08-070-HDZ	589	COT01-0-050-100-HDZ	527
CLW10-VRU-300	578	CMA12-48-050	507	CMZ10-BT-10-020-HDZ	589	COT01-0-050-150	527
CLW10-VRU-100	562	CMAT10-10-100	507	CMZ10-BT-10-025-HDZ	589	COT01-0-050-150-HDZ	527
CLW10-VRU-100-INOX	562	CMAT10-12-100	507	CMZ10-BT-10-030-HDZ	589	COT01-0-050-200	527
CLW10-VRU-150	562	CMAT10-14-100	507	CMZ10-BT-10-040-HDZ	589	COT01-0-050-200-HDZ	527
CLW10-VRU-150-INOX	562	CMAT10-16-100	507	CMZ10-BT-10-050-HDZ	589	COT01-0-050-300	527
CLW10-VRU-200	562	CMAT10-19-100	507	CMZ10-BT-10-060-HDZ	589	COT01-0-050-300-HDZ	527
CLW10-VRU-200-INOX	562	CMAT10-21-100	507	CMZ10-BT-10-070-HDZ	589	COT01-0-05	

Артикул	стр.	Артикул	стр.	Артикул	стр.	Артикул	стр.
CPV41-0-90-050-100-HDZ	522	CPV51-0-45-100-150-HDZ	525	CRT01-0-080-150	526	CRT05-4-100-200	553
CPV41-0-90-050-150	522	CPV51-0-45-100-200	525	CRT01-0-080-150-HDZ	526	CRT05-4-100-200-HDZ	553
CPV41-0-90-050-150-HDZ	522	CPV51-0-45-100-200-HDZ	525	CRT01-0-080-200	526	CRT05-4-100-300	553
CPV41-0-90-050-200	522	CPV51-0-45-100-300	525	CRT01-0-080-200-HDZ	526	CRT05-4-100-300-HDZ	553
CPV41-0-90-050-200-HDZ	522	CPV51-0-45-100-300-HDZ	525	CRT01-0-080-300	526	CRT05-4-100-400	553
CPV41-0-90-050-300	522	CPV51-0-45-100-400	525	CRT01-0-080-300-HDZ	526	CRT05-4-100-400-HDZ	553
CPV41-0-90-050-300-HDZ	522	CPV51-0-45-100-400-HDZ	525	CRT01-0-080-400	526	CRT05-4-100-500	553
CPV41-0-90-050-400	522	CPV51-0-45-100-500	525	CRT01-0-080-400-HDZ	526	CRT05-4-100-500-HDZ	553
CPV41-0-90-050-400-HDZ	522	CPV51-0-45-100-500-HDZ	525	CRT01-0-080-500	526	CRT05-4-100-600	553
CPV41-0-90-050-500	522	CPV51-0-45-100-600	525	CRT01-0-080-500-HDZ	526	CRT05-4-100-600-HDZ	553
CPV41-0-90-050-500-HDZ	522	CPV51-0-45-100-600-HDZ	525	CRT01-0-080-600	526	CRT05-4-150-200	553
CPV41-0-90-050-600	522	CPV51-0-90-050-050	524	CRT01-0-080-600-HDZ	526	CRT05-4-150-200-HDZ	553
CPV41-0-90-050-600-HDZ	522	CPV51-0-90-050-050-HDZ	524	CRT01-0-100-100	526	CRT05-4-150-300	553
CPV41-0-90-080-080	522	CPV51-0-90-050-100	524	CRT01-0-100-100-HDZ	526	CRT05-4-150-300-HDZ	553
CPV41-0-90-080-080-HDZ	522	CPV51-0-90-050-100-HDZ	524	CRT01-0-100-150	526	CRT05-4-150-400	553
CPV41-0-90-080-100	522	CPV51-0-90-050-150	524	CRT01-0-100-150-HDZ	526	CRT05-4-150-400-HDZ	553
CPV41-0-90-080-100-HDZ	522	CPV51-0-90-050-150-HDZ	524	CRT01-0-100-200	526	CRT05-4-150-500	553
CPV41-0-90-080-150	522	CPV51-0-90-050-200	524	CRT01-0-100-200-HDZ	526	CRT05-4-150-500-HDZ	553
CPV41-0-90-080-150-HDZ	522	CPV51-0-90-050-200-HDZ	524	CRT01-0-100-300	526	CRT05-4-150-600	553
CPV41-0-90-080-200	522	CPV51-0-90-050-300	524	CRT01-0-100-300-HDZ	526	CRT05-4-150-600-HDZ	553
CPV41-0-90-080-200-HDZ	522	CPV51-0-90-050-300-HDZ	524	CRT01-0-100-400	526	CRT05D-4-200-10	554
CPV41-0-90-080-300	522	CPV51-0-90-050-400	524	CRT01-0-100-400-HDZ	526	CRT05D-4-200-10-HDZ	554
CPV41-0-90-080-300-HDZ	522	CPV51-0-90-050-400-HDZ	524	CRT01-0-100-500	526	CRT05D-4-300-10	554
CPV41-0-90-080-400	522	CPV51-0-90-050-500	524	CRT01-0-100-500-HDZ	526	CRT05D-4-300-10-HDZ	554
CPV41-0-90-080-400-HDZ	522	CPV51-0-90-050-500-HDZ	524	CRT01-0-100-600	526	CRT05D-4-400-10	554
CPV41-0-90-080-500	522	CPV51-0-90-050-600	524	CRT01-0-100-600-HDZ	526	CRT05D-4-400-10-HDZ	554
CPV41-0-90-080-500-HDZ	522	CPV51-0-90-050-600-HDZ	524	CRT01D-0-050-08	526	CRT05D-4-500-10	554
CPV41-0-90-080-600	522	CPV51-0-90-080-080	524	CRT01D-0-050-08-HDZ	526	CRT05D-4-500-10-HDZ	554
CPV41-0-90-080-600-HDZ	522	CPV51-0-90-080-080-HDZ	524	CRT01D-0-080-08	526	CRT05D-4-600-10	554
CPV41-0-90-100-100	522	CPV51-0-90-080-100	524	CRT01D-0-080-08-HDZ	526	CRT05D-4-600-10-HDZ	554
CPV41-0-90-100-100-HDZ	522	CPV51-0-90-080-100-HDZ	524	CRT01D-0-100-08	526	CTA10D-BS16-K41-050	495
CPV41-0-90-100-150	522	CPV51-0-90-080-150	524	CRT01D-0-100-08-HDZ	526	CTA10D-BS20-K41-050	495
CPV41-0-90-100-150-HDZ	522	CPV51-0-90-080-150-HDZ	524	CRT01D-0-150-08	526	CTA10D-BS25-K41-050	495
CPV41-0-90-100-200	522	CPV51-0-90-080-200	524	CRT01D-0-150-08-HDZ	526	CTA10D-BS32-K41-025	495
CPV41-0-90-100-200-HDZ	522	CPV51-0-90-080-200-HDZ	524	CRT01D-0-200-08	526	CTA10D-BS40-K41-025	495
CPV41-0-90-100-300	522	CPV51-0-90-080-300	524	CRT01D-0-200-08-HDZ	526	CTA10D-BS50-K41-015	495
CPV41-0-90-100-300-HDZ	522	CPV51-0-90-080-300-HDZ	524	CRT01D-0-300-08	526	CTA10D-CF16-K02-010	493
CPV41-0-90-100-400	522	CPV51-0-90-080-400	524	CRT01D-0-300-08-HDZ	526	CTA10D-CF16-K02-100	493
CPV41-0-90-100-400-HDZ	522	CPV51-0-90-080-400-HDZ	524	CRT01D-0-400-08	526	CTA10D-CF-16-K41-100	493
CPV41-0-90-100-500	522	CPV51-0-90-080-500	524	CRT01D-0-400-08-HDZ	526	CTA10D-CF20-K02-010	493
CPV41-0-90-100-500-HDZ	522	CPV51-0-90-080-500-HDZ	524	CRT01D-0-500-08	526	CTA10D-CF20-K02-100	493
CPV41-0-90-100-600	522	CPV51-0-90-080-600	524	CRT01D-0-500-08-HDZ	526	CTA10D-CF-20-K41-100	493
CPV41-0-90-100-600-HDZ	522	CPV51-0-90-080-600-HDZ	524	CRT01D-0-600-08	526	CTA10D-CF25-K02-010	493
CPV41D-0-45-050-08	523	CPV51-0-90-100-100	524	CRT01D-0-600-08-HDZ	526	CTA10D-CF25-K02-100	493
CPV41D-0-45-050-08-HDZ	523	CPV51-0-90-100-100-HDZ	524	CRT04-4-055-200	553	CTA10D-CF-25-K41-050	493
CPV41D-0-45-080-08	523	CPV51-0-90-100-150	524	CRT04-4-055-200-HDZ	553	CTA10D-CF32-K02-005	493
CPV41D-0-45-080-08-HDZ	523	CPV51-0-90-100-150-HDZ	524	CRT04-4-055-300	553	CTA10D-CF32-K02-050	493
CPV41D-0-45-100-08	523	CPV51-0-90-100-200	524	CRT04-4-055-300-HDZ	553	CTA10D-CF-32-K41-040	493
CPV41D-0-45-100-08-HDZ	523	CPV51-0-90-100-200-HDZ	524	CRT04-4-055-400	553	CTA10D-CF-40-K41-030	493
CPV41D-0-45-150-08	523	CPV51-0-90-100-300	524	CRT04-4-055-400-HDZ	553	CTA10D-CF-50-K41-025	493
CPV41D-0-45-150-08-HDZ	523	CPV51-0-90-100-300-HDZ	524	CRT04-4-055-500	553	CTA10D-CIG16-K02-050	494
CPV41D-0-45-200-08	523	CPV51-0-90-100-400	524	CRT04-4-055-500-HDZ	553	CTA10D-CIG16-K41-050	494
CPV41D-0-45-200-08-HDZ	523	CPV51-0-90-100-400-HDZ	524	CRT04-4-055-600	553	CTA10D-CIG20-K02-050	494
CPV41D-0-45-300-08	523	CPV51-0-90-100-500	524	CRT04-4-055-600-HDZ	553	CTA10D-CIG20-K41-050	494
CPV41D-0-45-300-08-HDZ	523	CPV51-0-90-100-500-HDZ	524	CRT04-4-080-200	553	CTA10D-CIG25-K02-050	494
CPV41D-0-45-400-08	523	CPV51-0-90-100-600	524	CRT04-4-080-200-HDZ	553	CTA10D-CIG25-K41-050	494
CPV41D-0-45-400-08-HDZ	523	CPV51-0-90-100-600-HDZ	524	CRT04-4-080-300	553	CTA10D-CIG32-K02-025	494
CPV41D-0-45-500-08	523	CPV51D-0-45-050-08	525	CRT04-4-080-300-HDZ	553	CTA10D-CIG32-K41-025	494
CPV41D-0-45-500-08-HDZ	523	CPV51D-0-45-050-08-HDZ	525	CRT04-4-080-400	553	CTA10D-CRSG16-K41-050	494
CPV41D-0-45-600-08	523	CPV51D-0-45-080-08	525	CRT04-4-080-400-HDZ	553	CTA10D-CRSG20-K41-050	494
CPV41D-0-45-600-08-HDZ	523	CPV51D-0-45-080-08-HDZ	525	CRT04-4-080-500	553	CTA10D-CRSG25-K41-025	494
CPV41D-0-90-050-08	522	CPV51D-0-45-100-08	525	CRT04-4-080-500-HDZ	553	CTA10D-CRSG32-K41-025	494
CPV41D-0-90-050-08-HDZ	522	CPV51D-0-45-100-08-HDZ	525	CRT04-4-080-600	553	CTA10D-CRSG40-K41-015	494
CPV41D-0-90-080-08	522	CPV51D-0-45-150-08	525	CRT04-4-080-600-HDZ	553	CTA10D-CRSG50-K41-010	494
CPV41D-0-90-080-08-HDZ	522	CPV51D-0-45-150-08-HDZ	525	CRT04-4-100-200	553	CTA10D-CS16-K41-050	494
CPV41D-0-90-100-08	522	CPV51D-0-45-200-08	525	CRT04-4-100-200-HDZ	553	CTA10D-CS20-K41-050	495
CPV41D-0-90-100-08-HDZ	522	CPV51D-0-45-200-08-HDZ	525	CRT04-4-100-300	553	CTA10D-CS25-K41-025	495
CPV41D-0-90-150-08	522	CPV51D-0-45-300-08	525	CRT04-4-100-300-HDZ	553	CTA10D-CS32-K41-025	495
CPV41D-0-90-150-08-HDZ	522	CPV51D-0-45-300-08-HDZ	525	CRT04-4-100-400	553	CTA10D-CS40-K41-015	495
CPV41D-0-90-200-08	522	CPV51D-0-45-400-08	525	CRT04-4-100-400-HDZ	553	CTA10D-CS50-K41-010	495
CPV41D-0-90-200-08-HDZ	522	CPV51D-0-45-400-08-HDZ	525	CRT04-4-100-500	553	CTA10D-CT-16-K41-100	493
CPV41D-0-90-300-08	522	CPV51D-0-45-500-08	525	CRT04-4-100-500-HDZ	553	CTA10D-CT-20-K41-100	493
CPV41D-0-90-300-08-HDZ	522	CPV51D-0-45-500-08-HDZ	525	CRT04-4-100-600	553	CTA10D-CT-25-K41-100	493
CPV41D-0-90-400-08	522	CPV51D-0-45-600-08	525	CRT04-4-100-600-HDZ	553	CTA10D-CT-32-K41-050	493
CPV41D-0-90-400-08-HDZ	522	CPV51D-0-90-050-08	524	CRT04-4-150-200	553	CTA10D-CXS16-K41-050	495
CPV41D-0-90-500-08	522	CPV51D-0-90-050-08-HDZ	524	CRT04-4-150-200-HDZ	553	CTA10D-CXS20-K41-050	495
CPV41D-0-90-500-08-HDZ	522	CPV51D-0-90-080-08	524	CRT04-4-150-300	553	CTA10D-CXS25-K41-050	495
CPV41D-0-90-600-08	522	CPV51D-0-90-080-08-HDZ	524	CRT04-4-150-300-HDZ	553	CTA10D-CXS32-K41-025	495
CPV41D-0-90-600-08-HDZ	522	CPV51D-0-90-100-08	524	CRT04-4-150-400	553	CTA10D-CXS40-K41-025	495
CPV51-0-45-050-050	525	CPV51D-0-90-100-08-HDZ	524	CRT04-4-150-400-HDZ	553	CTA10D-CXS50-K41-015	495
CPV51-0-45-050-050-HDZ	525	CPV51D-0-90-150-08	524	CRT04-4-150-500	553	CTA10D-CXT16-K41-050	495
CPV51-0-45-050-100	525	CPV51D-0-90-150-08-HDZ	524	CRT04-4-150-500-HDZ	553	CTA10D-CXT20-K41-050	495
CPV51-0-45-050-100-HDZ	525	CPV51D-0-90-200-08	524	CRT04-4-150-600	553	CTA10D-CXT25-K41-050	495
CPV51-0-45-050-150	525	CPV51D-0-90-200-08-HDZ	524	CRT04D-4-150-600-HDZ	554	CTA10D-CXT32-K41-025	495
CPV51-0-45-050-150-HDZ	525	CPV51D-0-90-300-08	524	CRT04D-4-200-10	554	CTA10D-CXT40-K41-025	495
CPV51-0-45-050-200	525	CPV51D-0-90-300-08-HDZ	524	CRT04D-4-200-10-HDZ	554	CTA10D-CXT50-K41-015	495
CPV51-0-45-050-200-HDZ	525	CPV51D-0-90-400-08	524	CRT04D-4-300-10	554	CTA10D-GFLEX16-K08-100	494
CPV51-0-45-050-300	525	CPV51D-0-90-400-08-HDZ	524	CRT04D-4-300-10-HDZ	554	CTA10D-GFLEX20-K08-100	494
CPV51-0-45-050-300-HDZ	525	CPV51D-0-90-500-08	524	CRT04D-4-400-10	554	CTA10D-GFLEX25-K08-050	494
CPV51-0-45-050-400	525	CPV51D-0-90-500-08-HDZ	524	CRT04D-4-400-10-HDZ	554	CTA10D-GFLEX32-K08-025	494
CPV51-0-45-050-400-HDZ	525	CPV51D-0-90-600-08	524	CRT04D-4-500-10	554	CTA10D-GFLEX40-K08-020	494
CPV51-0-45-050-500	525	CPV51D-0-90-600-08-HDZ	524	CRT04D-4-500-10-HDZ	554	CTA10D-GFLEX50-K08-020	494
CPV51-0-45-050-500-HDZ	525	CPZ50-200-04-1-06	563	CRT04D-4-600-10	554	CTA10D-GIG16-K02-100	494
CPV51-0-45-050-600	525	CRT01-0-050-050	526	CRT04D-4-600-10-HDZ	554	CTA10D-GIG16-K41-100	494
CPV51-0-45-050-600-HDZ	525	CRT01-0-050-050-HDZ	526	CRT05-4-055-200	553	CTA10D-GIG20-K02-100	494
CPV51-0-45-080-080	525	CRT01-0-050-100	526	CRT05-4-055-200-HDZ	553	CTA10D-GIG20-K41-100	494
CPV51-0-45-080-080-HDZ	525	CRT01-0-050-100-HDZ	526	CRT05-4-055-300	553	CTA10D-GIG25-K02-050	494
CPV51-0-45-080-100	525	CRT01-0-050-150	526	CRT05-4-055-300-HDZ	553	CTA10D-GIG25-K41-050	494
CPV51-0-45-080-1							

Артикул	стр.	Артикул	стр.	Артикул	стр.	Артикул	стр.
CTA10MP-CFC16-K41-100	493	CTR12-025-3	510	DPP40-160	197	DRV080-B2-002-2-3030	1013
CTA10MP-CFC20-K41-100	493	CTR12-032-3	510	DPP40-200	197	DRV080-B4-001-5-1510	1008
CTA10MP-CFC25-K41-100	493	CTR12-040-3	510	DPP40-250	197	DRV080-B4-001-5-1520	1011
CTA10MP-CFC32-K41-050	493	CTR12-050-3	510	DPP40-315	197	DRV080-B4-001-5-1530	1013
CTA10MP-CFF132-K41-100	493	CTR12-063-3	510	DPP40-355	197	DRV080-B6-001-1-1010	1008
CTA10MP-CFF263-K41-100	493	CTR30-110-K02-003	502	DPP40-400	197	DRV080-B6-001-1-1020	1011
CTA10MP-CT16-K41-100	493	CTR30-110-K04-003	502	DPP40D-DP-400	198	DRV080-B6-001-1-1030	1013
CTA10MP-CT20-K41-100	493	CTR30-160-K02-003	502	DPP50-100	198	DRV080-B8-000-5-0710	1008
CTA10MP-GIG40-K41-020	494	CTR30-160-K04-003	502	DPP50-125	198	DRV080-B8-000-5-0720	1011
CTA10MP-GIG50-K41-010	494			DPP50-160	198	DRV080-B8-000-5-0730	1013
CTA11-M-HDZ-NN-016	510	D		DPP50-200	198	DRV090-B8-001-1-0710	1008
CTA11-M-HDZ-NN-020	510	DK-SRP	207	DPP50-250	198	DRV090-B8-001-1-0720	1011
CTA11-M-HDZ-NN-025	510	DM11x25	784	DPP50-315	198	DRV090-B8-001-1-0730	1013
CTA11-M-HDZ-NN-032	510	DM18x25	784	DPP50-355	198	DRV090-L2-003-0-3010	1008
CTA11-M-HDZ-NN-040	510	DMS11-001	758	DPP50-400	198	DRV090-L2-003-0-3020	1011
CTA11-M-HDZ-NN-050	510	DMS11-004	758	DPP50-500	198	DRV090-L2-003-0-3030	1013
CTA11-M-HDZ-NN-063	510	DMS11-010	758	DPP50-630	198	DRV090-L4-002-2-1510	1008
CTA11-P-HDZ-NN-016	510	DMS11-014	758	DPP50D-DP-630	198	DRV090-L4-002-2-1520	1011
CTA11-P-HDZ-NN-020	510	DMS11-018	758	DR10-0001-D016	750	DRV090-L4-002-2-1530	1013
CTA11-P-HDZ-NN-025	510	DMS11-025	758	DR10-0004-0006	750	DRV090-L6-001-5-1010	1008
CTA11-P-HDZ-NN-032	510	DMS11-025	758	DR10-0007-0010	750	DRV090-L6-001-5-1020	1011
CTA11-P-HDZ-NN-040	510	DMS11-C63	758	DR10-0009-0013	750	DRV090-L6-001-5-1030	1013
CTA11-P-HDZ-NN-050	510	DMS11-D16	758	DR10-0012-0018	750	DRV090-L8-000-7-0710	1008
CTA11-P-HDZ-NN-063	510	DMS11-D25	758	DR10-0017-0025	750	DRV090-L8-000-7-0720	1011
CTA12D-K110-K02	500	DMS11-D63	758	DR10-C016-C025	750	DRV090-L8-000-7-0730	1013
CTA12D-M040-K02-R	500	DMS1D-AE11	758	DR10-C025-D004	750	DRV100-L2-005-5-3010	1008
CTA12D-M050-K02-R	500	DMS1D-AE20	758	DR10-C063-0001	750	DRV100-L2-005-5-3020	1011
CTA12D-M063-K02-R	500	DMS1D-AU11	758	DR10-D001-C016	750	DRV100-L2-005-5-3030	1013
CTA12D-M075-K02-R	500	DMS1D-AU20	758	DR10-D004-C063	750	DRV100-L4-004-0-1510	1008
CTA12D-M090-K02-R	500	DMS1D-FA01	758	DR10-D016-D025	750	DRV100-L4-004-0-1520	1011
CTA12D-M110-K02-R	500	DMS1D-FA02	758	DR10-D025-0004	750	DRV100-L4-004-0-1530	1013
CTG12-040-K04-050-R	500	DMS1D-FA11	758	DR10-D055-0008	750	DRV100-L6-002-2-1010	1008
CTG12-040-K04-100-R	500	DMS1D-FA20	758	DR10-D055-0008	750	DRV100-L6-002-2-1020	1011
CTG12-040-K04-150-R	500	DMS1D-PC55	761	DR10-D055-0008	750	DRV100-L6-002-2-1030	1013
CTG12-050-K04-050-R	500	DMS1D-SH110	761	DR10-D055-0008	750	DRV100-L8-001-5-0710	1008
CTG12-050-K04-100-R	500	DMS1D-SH230	761	DR10-D055-0008	750	DRV100-L8-001-5-0720	1011
CTG12-050-K04-150-R	500	DMS1D-SH400	761	DR10-D055-0008	750	DRV100-L8-001-5-0730	1013
CTG12-063-K04-050-R	500	DMS1D-UV110	761	DR10-D055-0008	750	DRV100-L8-001-5-0730	1013
CTG12-063-K04-100-R	500	DMS1D-UV230	761	DR10-D055-0008	750	DRV100-S2-004-0-3010	1008
CTG12-075-K04-050-R	500	DMS1D-UV400	761	DR10-D055-0008	750	DRV100-S2-004-0-3020	1011
CTG12-075-K04-100-R	500	DMS22-25	758	DR10-D055-0008	750	DRV100-S2-004-0-3030	1013
CTG12-090-K04-050-R	500	DMS22-40	758	DR10-D055-0008	750	DRV100-S4-003-0-1510	1008
CTG12-090-K04-100-R	500	DMS22-63	758	DR10-D055-0008	750	DRV100-S4-003-0-1520	1011
CTG12-110-K04-006-R	500	DMS22-80	758	DR10-D055-0008	750	DRV100-S4-003-0-1530	1013
CTG12-110-K04-050-R	500	DPP00D-RS1	198	DR10-D055-0008	750	DRV112-B6-004-0-1010	1008
CTG12-110-K04-100-R	500	DPP10-002	196	DR10-D055-0008	750	DRV112-B6-004-0-1020	1011
CTG12-160-K04-050-R	500	DPP10-004	196	DR10-D055-0008	750	DRV112-B6-004-0-1030	1013
CTG20-16-K02-010-1	497	DPP10-006	196	DRV056-A2-000-2-3010	1008	DRV112-B8-003-0-0710	1008
CTG20-16-K02-025-1	497	DPP10-008	196	DRV056-A2-000-2-3020	1010	DRV112-B8-003-0-0720	1011
CTG20-16-K02-050-1	497	DPP10-010	196	DRV056-A2-000-2-3030	1013	DRV112-B8-003-0-0730	1013
CTG20-16-K02-100-1	497	DPP10-012	196	DRV056-A4-000-1-1510	1008	DRV112-M2-007-5-3010	1008
CTG20-16-K04-050	497	DPP10-016	196	DRV056-A4-000-1-1520	1010	DRV112-M2-007-5-3020	1011
CTG20-16-K04-100	497	DPP10-020	196	DRV056-A4-000-1-1530	1013	DRV112-M2-007-5-3030	1013
CTG20-16-K41-0101	492	DPP10-025	196	DRV056-B2-000-3-3010	1008	DRV112-M4-005-5-1510	1008
CTG20-16-K41-0251	492	DPP10-032	196	DRV056-B2-000-3-3020	1010	DRV112-M4-005-5-1520	1011
CTG20-16-K41-0501	492	DPP10-040	196	DRV056-B2-000-3-3030	1013	DRV112-M4-005-5-1530	1013
CTG20-16-K41-1001	492	DPP10-050	196	DRV056-B4-000-2-1510	1008	DRV112-M6-003-0-1010	1008
CTG20-20-K02-010-1	497	DPP10-063	196	DRV056-B4-000-2-1520	1010	DRV112-M6-003-0-1020	1011
CTG20-20-K02-025-1	497	DPP10-080	196	DRV056-B4-000-2-1530	1013	DRV112-M6-003-0-1030	1013
CTG20-20-K02-050-1	497	DPP10-100	196	DRV056-B4-000-2-1530	1013	DRV112-M8-002-2-0710	1008
CTG20-20-K02-100-1	497	DPP10-125	196	DRV063-A2-000-4-3010	1008	DRV112-M8-002-2-0720	1011
CTG20-20-K04-050	497	DPP10-160	196	DRV063-A2-000-4-3020	1010	DRV112-M8-002-2-0730	1013
CTG20-20-K04-100	497	DPP10D-DP-160	198	DRV063-A2-000-4-3030	1013	DRV132-M2-011-0-3010	1009
CTG20-20-K41-0101	492	DPP11-002	196	DRV063-A4-000-3-1510	1010	DRV132-M2-011-0-3020	1011
CTG20-20-K41-0251	492	DPP11-004	196	DRV063-A4-000-3-1520	1013	DRV132-M2-011-0-3030	1013
CTG20-20-K41-0501	492	DPP11-006	196	DRV063-A6-000-2-1010	1008	DRV132-M4-011-0-1510	1009
CTG20-20-K41-1001	492	DPP11-008	196	DRV063-A6-000-2-1020	1010	DRV132-M4-011-0-1520	1011
CTG20-25-K02-010-1	497	DPP11-010	196	DRV063-A6-000-2-1030	1013	DRV132-M4-011-0-1530	1013
CTG20-25-K02-015-1	497	DPP11-012	196	DRV063-B2-000-5-3010	1008	DRV132-M6-007-5-1010	1009
CTG20-25-K02-025-1	497	DPP11-016	196	DRV063-B2-000-5-3020	1010	DRV132-M6-007-5-1020	1011
CTG20-25-K02-050-1	497	DPP11-020	196	DRV063-B2-000-5-3030	1013	DRV132-M6-007-5-1030	1013
CTG20-25-K04-050	497	DPP11-025	196	DRV063-B4-000-4-1510	1008	DRV132-M8-005-5-0710	1009
CTG20-25-K41-0101	492	DPP11-032	196	DRV063-B4-000-4-1520	1010	DRV132-M8-005-5-0720	1011
CTG20-25-K41-0151	492	DPP11-040	196	DRV063-B4-000-4-1530	1013	DRV132-M8-005-5-0730	1013
CTG20-25-K41-0251	492	DPP11-050	196	DRV063-B6-000-3-1010	1008	DRV132-S4-007-5-1510	1009
CTG20-25-K41-0501	492	DPP11-063	196	DRV063-B6-000-3-1020	1010	DRV132-S4-007-5-1520	1011
CTG20-32-K02-010-1	497	DPP11-080	196	DRV063-B6-000-3-1030	1013	DRV132-S4-007-5-1530	1013
CTG20-32-K02-025-1	497	DPP11-100	196	DRV071-A2-000-8-3010	1008	DRV132-S6-005-5-1010	1009
CTG20-32-K04-025	497	DPP11-125	196	DRV071-A2-000-8-3020	1010	DRV132-S6-005-5-1020	1011
CTG20-32-K41-0101	492	DPP11-160	196	DRV071-A2-000-8-3030	1013	DRV132-S6-005-5-1030	1013
CTG20-32-K41-0251	492	DPP20-002	197	DRV071-A4-000-5-1510	1008	DRV132-S8-004-0-0710	1009
CTG20-40-K02-015-1	497	DPP20-004	197	DRV071-A4-000-5-1520	1010	DRV132-S8-004-0-0720	1011
CTG20-40-K04-015	497	DPP20-006	197	DRV071-A4-000-5-1530	1013	DRV132-S8-004-0-0730	1013
CTG20-40-K41-0151	492	DPP20-008	197	DRV071-A6-000-4-1010	1008	DRV160-M2-018-5-3010	1009
CTG20-50-K02-015-1	497	DPP20-010	197	DRV071-A6-000-4-1020	1010	DRV160-M2-018-5-3020	1011
CTG20-50-K04-015	497	DPP20-012	197	DRV071-A6-000-4-1030	1013	DRV160-M4-018-5-1510	1009
CTG20-50-K41-0151	492	DPP20-016	197	DRV071-A8-000-2-0710	1008	DRV160-M4-018-5-1520	1011
CTG20-63-K02-015-1	497	DPP20-020	197	DRV071-A8-000-2-0720	1010	DRV160-M6-015-0-1010	1009
CTG20-63-K41-0151	492	DPP20-025	197	DRV071-A8-000-2-0730	1013	DRV160-M6-015-0-1020	1011
CTG21-16-K09-100	497	DPP20-032	197	DRV071-B2-001-1-3010	1008	DRV160-M8-011-0-0710	1009
CTG21-20-K09-100	497	DPP20-040	197	DRV071-B2-001-1-3020	1010	DRV160-M8-011-0-0720	1011
CTG21-25-K09-050	497	DPP20-050	197	DRV071-B2-001-1-3030	1013	DRV160-S2-015-0-3010	1009
CTG21-32-K09-025	497	DPP20-063	197	DRV071-B4-000-7-1510	1008	DRV160-S2-015-0-3020	1011
CTG21-40-K09-015	497	DPP20-080	197	DRV071-B4-000-7-1520	1010	DRV160-S4-015-0-1510	1009
CTG21-50-K09-015	497	DPP20-100	197	DRV071-B4-000-7-1530	1013	DRV160-S4-015-0-1520	1011
CTR10-016-K02-025-1	498	DPP20-125	197	DRV071-B6-000-5-1010	1008	DRV160-S4-015-0-1530	1013
CTR10-016-K02-100-1	498	DPP20-160	197	DRV071-B6-000-5-1020	1010	DRV160-S6-011-0-1010	1009
CTR10-016-K41-1111	490	DPP20D-DP-160	198	DRV071-B6-000-5-1030	1013	DRV160-S6-011-0-1020	1011
CTR10-020-K02-025-1	498	DPP30-040	197	DRV071-B8-000-3-0710	1008	DRV160-S8-007-5-0710	1009
CTR10-020-K02-100-1	498	DPP30-050	197	DRV071-B8-000-3-0720	1010	DRV160-S8-007-5-0720	1011
CTR10-020-K41-0931	490	DPP30-063	197	DRV071-B8-000-3-0730	1013	DRV180-M8-015-0-0720	1011
CTR10-025-K02-025-1	498	DPP30-080	197	DRV080-A2-001-5-3010	1008	DRV180-M2-030-0-3010	1009
CTR10-025-K02-100-1	498	DPP30-100	197	DRV080-A2-001-5-3020	1010	DRV180-M2-030-0-3020	1011
CTR10-025-K41-0601	490	DPP30-125	197	DRV080-A2-001-5-3030	1013	DRV180-M4-030-0-1510	1009
CTR10-032-K02-100-1	498	DPP30-160	197	DRV080-A4-001-1-1510	1008	DRV180-M4-030-0-1520	1011
CTR10-032-K41-0301	490	DPP30-200	197	DRV080-A4-001-1-1520	1010	DRV180-M6-018-5-1010	1009
CTR10-040-K02-100-1	498	DPP30-250	197	DRV080-A4-001-1-1530	1013	DRV180-M6-018-5-1020	1011
CTR10-040-K41-0241	490	DPP30D-DP-250	198	DRV080-A6-000-7-1010	1008	DRV180-S2-022-0-3020	1011
CTR10-050-K02-100-1	498						

Артикул	стр.	Артикул	стр.	Артикул	стр.	Артикул	стр.
DRV200-M4-037-0-1510	1009	EL-KK10D-P-015-010-K34	476	EMB52-K95-Q1	638	ERH24-K01-16	655
DRV200-M4-037-0-1520	1012	EL-KK10D-P-016-016-K11	476	EMK20-K01-DM	643	ERH24-K24-16	655
DRV200-M6-022-0-1010	1009	EL-KK10D-P-016-016-K34	476	EMK20-K33-DM	643	ERH24-K33-16	655
DRV200-M6-022-0-1020	1012	EL-KK10D-P-020-010-K11	476	EMK21-K01-DM	643	ERH24-K34-16	655
DRV200-M8-018-5-0720	1012	EL-KK10D-P-020-010-K34	476	EMK21-K33-DM	643	ERH30-K01-10	654
DRV225-M2-055-0-3020	1012	EL-KK10D-P-025-016-K11	476	EMK30-K01-DM	643	ERH30-K24-10	654
DRV225-M4-055-0-1520	1012	EL-KK10D-P-025-016-K34	476	EMK30-K33-DM	643	ERH30-K33-10	654
DRV225-M6-037-0-1020	1012	EL-KK10D-P-040-016-K11	476	EMK31-K01-DM	643	ERH30-K34-10	654
DRV225-M8-030-0-0720	1012	EL-KK10D-P-040-016-K34	476	EMK31-K33-DM	643	ERH31-K01-16	654
DRV250-M2-090-0-3020	1012	EL-KK10D-P-040-025-K11	476	EMK40-K01-DM	643	ERH31-K24-16	654
DRV250-M4-090-0-1520	1012	EL-KK10D-P-040-025-K34	476	EMK40-K33-DM	643	ERH31-K33-16	654
DRV250-M6-055-0-1020	1012	EL-KK10D-S-012-012-K11	477	EPA10-04-02-K02	877	ERH31-K34-16	654
DRV250-M8-045-0-0720	1012	EL-KK10D-S-012-012-K34	477	EPA10-04-02-K22	877	ERH40-K01-10	654
DRV250-S2-075-0-3020	1012	EL-KK10D-S-015-010-K11	477	EPA10-04-02-K29	877	ERH40-K24-10	654
DRV250-S4-075-0-1520	1012	EL-KK10D-S-015-010-K34	477	EPA12-04-02-K02	877	ERH40-K33-10	654
DRV250-S6-045-0-1020	1012	EL-KK10D-S-016-016-K11	477	EPA12-04-02-K22	877	ERH40-K34-10	654
DRV250-S8-037-0-0720	1012	EL-KK10D-S-016-016-K34	477	EPA12-04-02-K29	877	ERH41-K01-16	654
DRV280-M2-132-0-3020	1012	EL-KK10D-S-020-010-K11	477	EPC10-04-01-K01	875	ERH41-K24-16	654
DRV280-M4-132-0-1520	1012	EL-KK10D-S-020-010-K34	477	EPC10-04-02-K01	875	ERH41-K33-16	654
DRV280-M6-090-0-1020	1012	EL-KK10D-S-025-016-K11	477	EPC15-04-01-K01	875	ERH41-K34-16	654
DRV280-M8-075-0-0720	1012	EL-KK10D-S-025-016-K34	477	EPC20-04-01-K01	875	ERK10-K01-10-K	641
DRV280-S2-110-0-3020	1012	EL-KK10D-S-040-016-K11	477	EPC20-04-02-K01	875	ERK10-K33-10-K	641
DRV280-S4-110-0-1520	1012	EL-KK10D-S-040-016-K34	477	EPC30-04-01-K01	875	ERK11-K01-16-DM	642
DRV280-S6-075-0-1020	1012	EL-KK10D-S-040-025-K11	477	EPC30-04-02-K01	875	ERK11-K01-16-K	642
DRV280-S8-055-0-0720	1012	EL-KK10D-S-040-025-K34	477	EPC50-04-01-K01	875	ERK11-K33-16-DM	642
DRV315-M2-200-0-3020	1012	EL-KK10D-T-012-012-K11	477	EPC60-04-01-K01	875	ERK11-K33-16-K	642
DRV315-M6-132-0-1020	1012	EL-KK10D-T-012-012-K34	477	EPK10-04-01-K01	875	ERK12-K01-16-DM	642
DRV315-M8-110-0-0720	1012	EL-KK10D-T-015-010-K11	477	EPK10-04-02-K01	875	ERK12-K33-16-DM	642
DRV315-S2-160-0-3020	1012	EL-KK10D-T-015-010-K34	477	EPK11-04-01-K01	875	ERK13-K01-10-DM	641
DRV315-S4-160-0-1520	1012	EL-KK10D-T-016-016-K11	477	EPK11-04-02-K01	875	ERK13-K33-10-DM	641
DRV315-S6-110-0-1020	1012	EL-KK10D-T-016-016-K34	477	EPK12-04-01-K01	875	ERK14-K01-16-DM	642
DRV315-S8-090-0-0720	1012	EL-KK10D-T-020-010-K11	477	EPK12-04-02-K01	875	ERK14-K01-16-K	642
DRV355-S2-250-0-3020	1012	EL-KK10D-T-020-010-K34	477	EPK13-04-01-K01	875	ERK14-K33-16-DM	642
DRV355-S6-160-0-1020	1012	EL-KK10D-T-025-016-K11	477	EPK13-04-02-K01	875	ERK14-K33-16-K	642
DRV355-S8-132-0-0720	1012	EL-KK10D-T-025-016-K34	477	EPK20-04-01-K01	875	ERK15-K01-16-DM	642
		EL-KK10D-T-040-016-K11	477	EPK20-04-02-K01	875	ERK15-K33-16-DM	642
		EL-KK10D-T-040-016-K34	477	EPK21-04-01-K01	875	ERK20-K01-10-DM	642
		EL-KK10D-T-040-025-K11	477	EPK21-04-02-K01	875	ERK20-K01-10-K	642
		EL-KK10D-T-040-025-K34	477	EPP10-04-01-K01	876	ERK20-K33-10-DM	642
		EL-KK10D-V-012-012-K11	476	EPP10-04-02-K01	876	ERK20-K33-10-K	642
		EL-KK10D-V-012-012-K34	476	EPP11-04-01-K01	876	ERK21-K01-16-DM	642
		EL-KK10D-V-015-010-K11	476	EPP11-04-02-K01	876	ERK21-K01-16-K	642
		EL-KK10D-V-015-010-K34	476	EPP12-04-01-K01	876	ERK21-K33-16-DM	642
		EL-KK10D-V-016-016-K11	476	EPP13-04-01-K01	876	ERK21-K33-16-K	642
		EL-KK10D-V-016-016-K34	476	EPP14-04-01-K01	876	ERK23-K01-10-DM	642
		EL-KK10D-V-020-010-K11	476	EPP14-04-01-K02	876	ERK23-K33-10-DM	642
		EL-KK10D-V-020-010-K34	476	EPP16-02-01-K01	876	ERK24-K01-16-DM	642
		EL-KK10D-V-025-016-K11	476	EPP20-02-01-K01	876	ERK24-K01-16-K	642
		EL-KK10D-V-025-016-K34	476	EPP20-02-02-K01	876	ERK24-K33-16-DM	642
		EL-KK10D-V-040-016-K11	476	EPP21-02-01-K01	876	ERK24-K33-16-K	642
		EL-KK10D-V-040-016-K34	476	EPP21-02-02-K01	876	ERK70-K01-10-DM-44	642
		EL-KK10D-V-040-025-K11	476	EPP42-04-01-K01	876	ERK71-K01-10-DM-44	642
		EL-KK10D-V-040-025-K34	476	EPR12-01-01-K01	876	ERMP12-K01-16-54-EC	660
		EL-KK10D-Z-012-012-K11	476	EPR13-01-01-K01	876	ERMP12-K03-16-54-EC	660
		EL-KK10D-Z-012-012-K34	476	EPR21-01-01-K01	876	ERMP22-K01-16-54-EC	660
		EL-KK10D-Z-015-010-K11	476	EPR31-01-01-K01	876	ERMP22-K03-16-54-EC	660
		EL-KK10D-Z-015-010-K34	476	ERA12-K03-16-54	657	ERMP32-K01-16-54-EC	660
		EL-KK10D-Z-016-016-K11	476	ERA22-K03-16-54	657	ERMP32-K03-16-54-EC	660
		EL-KK10D-Z-016-016-K34	476	ERB10-K01-10-1	636	ERMP42-K01-16-54-EC	660
		EL-KK10D-Z-020-010-K11	476	ERB10-K23-10	636	ERMP42-K03-16-54-EC	660
		EL-KK10D-Z-020-010-K34	476	ERB10-K33-10	636	ER10-K01-10-DC	650
		EL-KK10D-Z-025-016-K11	476	ERB10-K95-10	636	ER10-K03-10-DC	650
		EL-KK10D-Z-025-016-K34	476	ERB11-K01-16-1	636	ER10-K04-10-DC	650
		EL-KK10D-Z-040-016-K11	476	ERB11-K23-16	636	ER10-K33-10-DC	650
		EL-KK10D-Z-040-016-K34	476	ERB11-K33-16	636	ER011-K01-16-DC	650
		EL-KK10D-Z-040-025-K11	476	ERB11-K95-16	636	ER011-K03-16-DC	650
		EL-KK10D-Z-040-025-K34	476	ERB14-K01-16-1	636	ER011-K04-16-DC	650
		EMB12-K01	637	ERB14-K01-16-U2	637	ER011-K33-16-DC	650
		EMB12-K01-Q1	638	ERB14-K23-16	636	ER014-K01-16-DC	650
		EMB12-K23-Q1	638	ERB14-K23-16-U2	637	ER014-K03-16-DC	650
		EMB12-K33	637	ERB14-K33-16	636	ER014-K04-16-DC	650
		EMB12-K33-Q1	638	ERB14-K33-16-U2	637	ER014-K33-16-DC	650
		EMB12-K95	637	ERB14-K95-16	636	ER020-K01-10-DC	650
		EMB12-K95-Q1	637	ERB14-K95-16-U2	637	ER020-K03-10-DC	650
		EMB20-K01	637	ERB16-K01-16	636	ER020-K04-10-DC	650
		EMB20-K33	637	ERB16-K33-16	636	ER020-K33-10-DC	650
		EMB20-K95	637	ERB16-K95-16	636	ER021-K01-16-DC	650
		EMB20-K95-Q1	637	ERB20-K23-10	637	ER021-K03-16-DC	650
		EMB21-K01	637	ERB20-K33-10	637	ER021-K04-16-DC	650
		EMB21-K33	637	ERB20-K95-10	637	ER021-K33-16-DC	650
		EMB21-K95	637	ERB21-K23-16	637	ER023-K01-10-DC	650
		EMB21-K95-Q1	637	ERB21-K33-16	637	ER024-K01-16-DC	651
		EMB22-K01-Q1	638	ERB21-K95-16	637	ER024-K03-16-DC	651
		EMB22-K23-Q1	638	ERB29-K01-10	637	ER024-K04-16-DC	651
		EMB22-K33-Q1	638	ERB29-K01-16	637	ER024-K33-16-DC	651
		EMB22-K95-Q1	638	ERH10-K01-10	654	ER030-K01-10-DC	651
		EMB30-K01	637	ERH10-K24-10	654	ER030-K33-10-DC	651
		EMB30-K33	637	ERH10-K33-10	654	ER031-K01-16-DC	651
		EMB30-K95	637	ERH10-K34-10	654	ER031-K03-16-DC	651
		EMB30-K95-Q1	637	ERH11-K01-16	654	ER031-K04-16-DC	651
		EMB31-K01	637	ERH11-K24-16	654	ER031-K33-16-DC	651
		EMB31-K33	637	ERH11-K33-16	654	ER040-K01-10-DC	651
		EMB31-K95	637	ERH11-K34-16	654	ER040-K33-10-DC	651
		EMB31-K95-Q1	637	ERH13-K01-10	655	ER041-K01-16-DC	651
		EMB32-K01-Q1	638	ERH13-K24-10	655	ER041-K03-16-DC	651
		EMB32-K23-Q1	638	ERH13-K33-10	655	ER041-K04-16-DC	651
		EMB32-K33-Q1	638	ERH13-K34-10	655	ER041-K33-16-DC	651
		EMB32-K95-Q1	638	ERH14-K01-16	655	ERP10-16-01-K01	691
		EMB40-K01	637	ERH14-K24-16	655	ERP10-16-01-K02	691
		EMB40-K33	637	ERH14-K33-16	655	ERP11-32-01-K01	691
		EMB40-K95	637	ERH14-K34-16	655	ERS22-K03-16-54-Dc	663
		EMB40-K95-Q1	637	ERH20-K01-10	654	ERS22-K03-16-54-Dc	663
		EMB42-K01-Q1	638	ERH20-K24-10	654	ERT-10-1-16-N-01-5-20-K01	693
		EMB42-K23-Q1	638	ERH20-K33-10	654	ERT-10-1-16-N-01-5-44-K01	693
		EMB42-K33-Q1	638	ERH20-K34-10	654	ERT-12-1-16-0-00-4-20-K01	693
		EMB42-K95-Q1	638	ERH21-K01-16	654	ERT-20-1-16-S-15-1-20-K01	693
		EMB50-K01	637	ERH21-K24-16	654	ERT-20-1-16-S-30-0-20-K01	693
		EMB50-K33	637	ERH21-K33-16	654	ERT-20-1-16-S-30-0-44-K01	693
		EMB50-K95	637	ERH21-K34-16	654	ERT-21-1-16-S-15-0-20-K01	693
		EMB50-K95-Q1	637	ERH23-K01-10	655	ERW10-K01-10-DM	646
		EMB52-K01-Q1	638	ERH23-K24-10	655	ERW11-K01-16-DM	646
		EMB52-K23-Q1	638	ERH23-K33-10	655	ERW14-K01-16-DM	646
		EMB52-K33-Q1	638	ERH23-K34-10	655	ERV16-K01-16-DM	647

Артикул	стр.	Артикул	стр.	Артикул	стр.	Артикул	стр.
ERV20-K01-10-DM	646	EV011-K01-10-DC	650	ПВ30-2-05-0500	236	ПР10-3-05-0125	235
ERV21-K01-16-DM	647	EV011-K03-10-DC	650	ПВ30-2-05-0600	236	ПР10-3-05-0150	235
ERV24-K01-16-DM	647	EV011-K04-10-DC	650	ПВ30-2-10-0300	236	ПР10-3-05-0200	235
ETB10-K01	636	EV011-K33-10-DC	650	ПВ30-2-10-0400	236	ПР10-3-05-0250	235
ETB10-K23	636	EV013-K01-10-DC	650	ПВ30-2-10-0500	236	ПР10-3-05-0300	235
ETB10-K33	636	EV013-K33-10-DC	650	ПВ30-2-10-0600	236	ПР10-3-05-0400	235
ETB10-K95	636	EVQ20-K01-10-DC	650	ПВ30-2-15-0500	236	ПР10-3-05-0500	235
ETH10-K01	655	EVQ20-K03-10-DC	650	ПВ30-3-05-0300	236	ПР10-3-05-0600	235
ETH10-K24	655	EVQ20-K04-10-DC	650	ПВ30-3-05-0400	236	ПР10-3-05-0800	235
ETH10-K33	655	EVQ20-K33-10-DC	650	ПВ30-3-05-0500	236	ПР10-3-05-1000	235
ETH10-K34	655	EVQ21-K01-10-DC	650	ПВ30-3-05-0600	236	ПР10-2-05-0005	223
ETK10-K01-DM	643	EVQ21-K03-10-DC	650	ПВ40-2-10-0600	237	ПР10-2-05-0010	223
ETK10-K33-DM	643	EVQ21-K04-10-DC	650	ПВ40-2-10-0750	237	ПР10-2-05-0015	223
ETO10-K01-DC	651	EVQ21-K33-10-DC	650	ПВ40-2-10-0800	237	ПР10-2-05-0020	223
ETO10-K03-DC	651	ЕVP10-16-01-K01	691	ПВ40-2-10-1000	237	ПР10-2-05-0025	223
ETO10-K33-DC	651	ЕVP10-16-01-K02	691	ПВ40-2-15-0600	237	ПР10-2-05-0030	223
ETV10-K01-DM	647	ЕVP10-32-01-K01	691	ПВ40-2-15-0750	237	ПР10-2-05-0040	223
EVA10-K03-10-54	657	ЕVP11-16-01-K01	691	ПВ40-2-15-0800	237	ПР10-2-05-0050	223
EVA12-K03-10-54	657	ЕVP11-16-01-K02	691	ПВ40-2-15-1000	237	ПР10-2-05-0060	223
EVA14-K03-10-54	657	ЕVP12-16-01-K01	691	ПВ40-3-10-0600	237	ПР10-2-05-0075	223
EVA20-K03-10-54	657	ЕVP12-16-01-K02	691	ПВ40-3-10-0750	237	ПР10-2-05-0080	223
ЕVB10-K01-10	673	ЕVP20-06-01-K01	691	ПВ40-3-10-0800	237	ПР10-2-05-0100	223
ЕVB10-K01-10-1	636	ЕVP20-06-01-K02	691	ПВ40-3-10-1000	237	ПР10-2-05-0120	223
ЕVB10-K02-10	673	ЕVS10-K03-10-54-Dc	663	ПВ40-3-15-0600	237	ПР10-2-05-0125	223
ЕVB10-K23-10	636	ЕVS11-K03-10-54-Dc	663	ПВ40-3-15-0750	237	ПР10-2-05-0150	223
ЕVB10-K33-10	636	ЕVS13-K03-10-54-Dc	663	ПВ40-3-15-0800	237	ПР10-2-05-0200	223
ЕVB10-K95-10	636	ЕVS20-K03-10-54-Dc	663	ПВ40-3-15-1000	237	ПР10-2-05-0250	223
ЕVB11-K01-10-1	636	ЕVW10-K01-10-DM	646	ПВ50-2-15-0750	237	ПР10-2-05-0300	223
ЕVB11-K23-10	636	ЕVW11-K01-10-DM	646	ПВ50-2-15-0800	237	ПР10-2-05-0400	223
ЕVB11-K33-10	636	ЕVW12-K01-10-DM	646	ПВ50-2-15-1000	237	ПР10-2-05-0500	223
ЕVB11-K95-10	636	ЕVW20-K01-10-DM	646	ПВ50-2-15-1200	237	ПР10-2-05-0600	223
ЕVB12-K01-10-1	636	ЕVW21-K01-10-DM	646	ПВ50-2-15-1500	237	ПР10-2-05-0800	223
ЕVB12-K23-10	636	ЕVW30-K01-10-DM	646	ПВ50-3-15-0750	237	ПР10-2-05-1000	223
ЕVB12-K33-10	636			ПВ50-3-15-0800	237	ПР10-2-10-0100	223
ЕVB12-K95-10	636			ПВ50-3-15-1000	237	ПР10-2-10-0120	223
ЕVB13-K01-10-1	636			ПВ50-3-15-1200	237	ПР10-2-10-0125	223
ЕVB13-K23-10	636			ПВ50-3-15-1500	237	ПР10-2-10-0150	223
ЕVB13-K33-10	636	IND-KET-1	349	ПВ60-2-15-1000	238	ПР10-2-10-0200	223
ЕVB13-K95-10	636	IND-KET-1-L	345	ПВ60-2-15-1200	238	ПР10-2-10-0250	223
ЕVB14-K01-10-1	636	IND-KET-1-T	349	ПВ60-2-15-1250	238	ПР10-2-10-0300	223
ЕVB14-K23-10	636	IND-KET-KCC-1-0600-L	346	ПВ60-2-15-1500	238	ПР10-2-10-0400	223
ЕVB14-K33-10	636	IND-KET-KCC-1-1200-L	346	ПВ60-2-15-1600	238	ПР10-2-10-0500	223
ЕVB14-K95-10	636	IND-KET-KCC-1-1800-L	346	ПВ60-2-15-2000	238	ПР10-2-10-0600	223
ЕVB20-K01-10-1	636	IND-KOMP-100-200-1-L	346	ПВ60-2-15-2500	238	ПР10-2-10-0800	223
ЕVB20-K23-10	636	IND-KOMP-200-400-1-L	346	ПВ60-2-15-3000	238	ПР10-2-10-1000	223
ЕVB20-K33-10	636	IND-KOMP-2500-1	349	ПВ60-3-15-1000	238	ПР10-3-05-0005	224
ЕVB20-K95-10	636	IND-KOMP-2600-1	349	ПВ60-3-15-1200	238	ПР10-3-05-0010	224
ЕVB21-K01-10-1	636	IND-KOMP-2700-1	349	ПВ60-3-15-1250	238	ПР10-3-05-0015	224
ЕVB21-K23-10	636	IND-KOMP-2800-1	349	ПВ60-3-15-1500	238	ПР10-3-05-0020	224
ЕVB21-K33-10	636	IND-KOMP-400-600-1-L	346	ПВ60-3-15-1600	238	ПР10-3-05-0025	224
ЕVB21-K95-10	636	IND-KSS-1	349	ПВ60-3-15-2000	238	ПР10-3-05-0030	224
ЕVB22-K01-10-1	636	IND-KSS-1-L	345	ПВ60-3-15-2500	238	ПР10-3-05-0040	224
ЕVB22-K23-10	636	IND-KSS-1-T	349	ПВ60-3-15-3000	238	ПР10-3-05-0050	224
ЕVB22-K33-10	636	IND-MKM12-02-30	343	ПВ70-2-15-1500	238	ПР10-3-05-0060	224
ЕVB22-K95-10	636	IND-MKM12-03-30	343	ПВ70-2-15-2000	238	ПР10-3-05-0075	224
ЕVB25-K01-10	636	IND-MKM12-04-30	343	ПВ70-2-15-2500	238	ПР10-3-05-0080	224
ЕVB25-K23-10	636	IND-MKM51-YAU-290-300	349	ПВ70-2-15-3000	238	ПР10-3-05-0100	225
ЕVB25-K33-10	636	IND-YAUR-3-12	349	ПВ70-2-15-3500	238	ПР10-3-05-0120	225
ЕVB25-K95-10	636	IND-YAUR-3-12-L	346	ПВ70-2-15-4000	238	ПР10-3-05-0125	225
ЕVB30-K01-10-1	636	IND-YKK-RH	310	ПВ70-2-15-5000	238	ПР10-3-05-0150	225
ЕVB30-K23-10	636	IND-YKM40-01-54	371	ПВ70-3-15-1500	238	ПР10-3-05-0200	225
ЕVB30-K33-10	636	IND-YKM40-02-54	371	ПВ70-3-15-2000	238	ПР10-3-05-0250	225
ЕVB30-K95-10	636	IND-YKM40-03-54	371	ПВ70-3-15-2500	238	ПР10-3-05-0300	225
ЕVH10-K01-10	653	IND-YKM40-04-54	371	ПВ70-3-15-3000	238	ПР10-3-05-0400	225
ЕVH10-K24-10	653	IND-YKM40-05-54	371	ПВ70-3-15-4000	238	ПР10-3-05-0500	225
ЕVH10-K33-10	653	IND-YKM40-06-54	371	ПР10-2-05-0005	235	ПР10-3-05-0600	225
ЕVH10-K34-10	653	IND-YKM40-07-54	371	ПР10-2-05-0010	247	ПР10-3-05-0800	225
ЕVH11-K01-10	653	IPA10-6-0010-E	247	ПР10-2-05-0015	235	ПР10-3-05-1000	225
ЕVH11-K24-10	653	IPA10-6-0050-E	247	ПР10-2-05-0020	235	ПР10-2-05-0150	224
ЕVH11-K33-10	653	IPA10-6-0100-E	247	ПР10-2-05-0025	235	ПР10-2-05-0200	224
ЕVH11-K34-10	653	IPA10-6-0150-E	247	ПР10-2-05-0030	235	ПР10-2-05-0250	224
ЕVH12-K01-10	653	IPA10-6-0200-E	247	ПР10-2-05-0040	235	ПР10-2-05-0300	224
ЕVH12-K24-10	653	IPA10-6-0300-E	247	ПР10-2-05-0050	235	ПР10-2-10-0200	224
ЕVH12-K33-10	653	IPA10-6-0400-E	247	ПР10-2-05-0060	235	ПР10-2-10-0250	224
ЕVH12-K34-10	653	IPA10-6-0400-E	247	ПР10-2-05-0075	247	ПР10-2-10-0300	224
ЕVH14-K01-10	654	IPA10-6-0600-E	247	ПР10-2-05-0080	235	ПР10-2-10-0350	224
ЕVH14-K24-10	654	IPA10-6-1000-E	247	ПР10-2-05-0100	235	ПР10-3-05-0150	225
ЕVH14-K33-10	654	IPA10-6-1500-E	247	ПР10-2-05-0110	235	ПР10-3-05-0200	225
ЕVH14-K34-10	654	IPA10-6-2000-E	247	ПР10-2-05-0120	235	ПР10-3-05-0250	225
ЕVH20-K01-10	653	IPA10-6-3000-E	247	ПР10-2-05-0125	235	ПР10-3-05-0300	225
ЕVH20-K24-10	653	IPA20-6-0010-E	247	ПР10-2-05-0150	235	ПР10-3-05-0400	225
ЕVH20-K33-10	653	IPA20-6-0050-E	247	ПР10-2-05-0200	235	ПР10-3-05-0500	224
ЕVH20-K34-10	653	IPA20-6-0100-E	247	ПР10-2-05-0250	235	ПР10-3-05-0600	224
ЕVH21-K01-10	653	IPA20-6-0150-E	247	ПР10-2-05-0300	235	ПР10-3-05-0800	224
ЕVH21-K24-10	653	IPA20-6-0200-E	247	ПР10-2-05-0400	235	ПР10-3-05-1000	224
ЕVH21-K33-10	653	IPA20-6-0300-E	247	ПР10-2-05-0500	235	ПР10-3-05-0500	224
ЕVH21-K34-10	653	IPA20-6-0400-E	247	ПР10-2-05-0600	235	ПР10-3-05-0600	224
ЕVK10-K01-10-DM	641	IPA20-6-0600-E	247	ПР10-2-05-0800	235	ПР10-3-05-0600	224
ЕVK10-K01-10-K	641	IPA20-6-1000-E	247	ПР10-2-05-0800	235	ПР10-3-05-0800	224
ЕVK10-K33-10-DM	641	IPA20-6-1500-E	247	ПР10-2-05-1000	235	ПР10-3-05-1000	224
ЕVK10-K33-10-K	641	IPA20-6-2000-E	247	ПР10-2-10-0050	235	ПР10-3-05-0300	225
ЕVK11-K01-10-DM	641	IPA20-6-3000-E	247	ПР10-2-10-0100	235	ПР10-3-05-0400	225
ЕVK11-K33-10-DM	641	IPV10-6-0100-E	247	ПР10-2-10-0120	235	ПР10-3-05-0500	225
ЕVK12-K01-10-DM	641	IPV10-6-0300-E	247	ПР10-2-10-0125	235	ПР10-3-05-0600	225
ЕVK12-K33-10-DM	641	IPV10-6-0500-E	247	ПР10-2-10-0150	235	ПР10-3-05-0600	225
ЕVK13-K01-10-DM	641	IPV10-6-0600-E	247	ПР10-2-10-0200	235	ПР10-3-05-0600	225
ЕVK13-K33-10-DM	641	IPV10-6-0600-E	247	ПР10-2-10-0250	235	ПР10-3-05-0600	225
ЕVK20-K01-10-DM	641	IPV20-6-0100-E	247	ПР10-2-10-0300	235	ПР10-3-05-0600	225
ЕVK20-K01-10-K	641	IPV20-6-0300-E	247	ПР10-2-10-0400	235	ПР10-3-05-0600	225
ЕVK20-K33-10-DM	641	IPV20-6-0500-E	247	ПР10-2-10-0400	235	ПР10-3-05-0600	225
ЕVK20-K33-10-K	641	IPV20-6-0600-E	247	ПР10-2-10-0500	235	ПР10-3-05-0600	225
ЕVK21-K01-10-DM	641	IPV20-6-0600-E	247	ПР10-2-10-0600	235	ПР10-3-05-0600	225
ЕVK21-K33-10-DM	641	IPV20-6-0600-E	247	ПР10-2-10-0600	235	ПР10-3-05-0600	225
ЕVK30-K01-10-DM	641	IPV20-6-0600-E	247	ПР10-2-10-0800	235	ПР10-3-05-0600	225
ЕVK30-K33-10-DM	641	IPV20-6-0600-E	247	ПР10-2-10-0800	235	ПР10-3-05-0600	225
ЕVMP10-K01-10-54-EC	659	IPV20-6-0600-E	247	ПР10-2-10-1000	235	ПР10-3-05-0600	225
ЕVMP11-K01-10-54-EC	659	IPV20-6-0600-E	247	ПР10-2-10-1000	235	ПР10-3-05-0600	225
ЕVMP12-K01-10-54-EC	660	IPV20-6-0600-E	247	ПР10-2-10-1000	235	ПР10-3-05-0600	225
ЕVMP13-K01-10-54-EC	660	IPV20-6-0600-E	247	ПР10-2-10-1000	235	ПР10-3-05-0600	225
ЕVMP20-K01-10-54-EC	660	IPV20-6-0600-E	247	ПР10-2-10-1000	235	ПР10-3-05-0600	225
ЕV010-K01-10-DC	650	IPV20-6-0600-E	247	ПР10-2-10-1000	235	ПР10-3-05-0600	225
ЕV010-K03-10-DC	650	IPV20-6-0600-E	247	ПР10-2-10-1000	235	ПР10-3-05-0600	225
ЕV010-K04-10-DC	650	IPV20-6-0600-E	247	ПР10-2-10-1000	235	ПР10-3-05-0600	225
ЕV010-K33-10-DC	650	IPV20-6-0600-E	247	ПР10-2-10-1000	235	ПР10-3-05-0600	225
		IPV20-6-0600-E					

Артикул	стр.	Артикул	стр.	Артикул	стр.	Артикул	стр.
ПТ50-2-15-1500	224	KKM10D-KU-230	755	KKME11-018-400-01	720	KMD41-065-024-11	730
ПТ50-3-15-1000	225	KKM10D-KU-400	755	KKME11-018-400-10	720	KMD41-065-110-11	730
ПТ50-3-15-1200	225	KKM10D-MB	755	KKME21-025-024-10	721	KMD41-065-230-11	730
ПТ50-3-15-1500	225	KKM11-009-024-10	716	KKME21-025-036-10	721	KMD41-080-024-11	730
ПТ50-3-15-750	225	KKM11-009-036-10	716	KKME21-025-110-01	721	KMD41-080-110-11	730
ПТ50-3-15-800	225	KKM11-009-110-01	716	KKME21-025-110-10	721	KMD41-080-230-11	730
ПТ58-2-0015-0250	231	KKM11-009-110-10	716	KKME21-025-230-01	721	KMD41-095-024-11	730
ПТ58-2-0015-0300	231	KKM11-009-230-01	716	KKME21-025-230-10	721	KMD41-095-110-11	730
ПТ58-2-0015-0400	231	KKM11-009-230-10	716	KKME21-025-400-01	721	KMD41-095-230-11	730
ПТ58-2-0025-0500	231	KKM11-009-400-01	716	KKME21-025-400-10	721	KMM11-006-024-10	734
ПТ58-2-0025-0600	231	KKM11-009-400-10	716	KKME21-032-036-10	721	KMM11-006-036-10	734
ПТ60-2-15-1000	224	KKM11-012-024-10	716	KKME21-032-110-01	721	KMM11-006-110-01	734
ПТ60-2-15-1200	224	KKM11-012-036-10	716	KKME21-032-110-10	721	KMM11-006-110-10	734
ПТ60-2-15-1250	224	KKM11-012-110-01	716	KKME21-032-230-01	721	KMM11-006-230-01	734
ПТ60-2-15-1500	224	KKM11-012-110-10	716	KKME21-032-230-10	721	KMM11-006-230-10	734
ПТ60-2-15-1600	224	KKM11-012-230-01	716	KKME21-032-400-01	721	KMM11-006-400-01	734
ПТ60-2-15-2000	224	KKM11-012-230-10	716	KKME21-032-400-10	721	KMM11-006-400-10	734
ПТ60-2-15-2500	224	KKM11-012-400-01	716	KKME31-040-036-11	721	KMM11-009-024-10	734
ПТ60-2-15-3000	224	KKM11-012-400-10	716	KKME31-040-110-11	721	KMM11-009-036-10	734
ПТ60-3-15-1000	225	KKM11-018-024-10	716	KKME31-040-230-11	721	KMM11-009-110-01	734
ПТ60-3-15-1200	225	KKM11-018-036-10	716	KKME31-040-400-11	721	KMM11-009-110-10	734
ПТ60-3-15-1250	225	KKM11-018-110-01	716	KKME31-050-110-11	721	KMM11-009-230-01	734
ПТ60-3-15-1500	225	KKM11-018-110-10	716	KKME31-050-230-11	721	KMM11-009-230-10	734
ПТ60-3-15-1600	225	KKM11-018-230-01	716	KKME31-050-400-11	721	KMM11-009-400-01	734
ПТ60-3-15-2000	225	KKM11-018-230-10	716	KKME41-065-110-11	721	KMM11-009-400-10	734
ПТ60-3-15-2500	225	KKM11-018-400-01	716	KKME41-065-230-11	721	KMM11-012-024-10	734
ПТ60-3-15-3000	225	KKM11-018-400-10	716	KKME41-065-400-11	721	KMM11-012-036-10	734
ПТ70-2-15-1500	224	KKM16-009-220-00	726	KKME41-080-110-11	721	KMM11-012-110-01	734
ПТ70-2-15-2000	224	KKM16-009-380-00	726	KKME41-080-230-11	721	KMM11-012-110-10	734
ПТ70-2-15-2500	224	KKM16-012-220-00	726	KKME41-080-400-11	721	KMM11-012-230-01	734
ПТ70-2-15-3000	224	KKM16-012-380-00	726	KKME41-095-110-11	721	KMM11-012-230-10	734
ПТ70-2-15-4000	224	KKM16-018-220-00	726	KKME41-095-230-11	721	KMM11-012-400-01	734
ПТ70-2-15-5000	224	KKM16-018-380-00	726	KKME41-095-400-11	721	KMM11-012-400-10	734
ПТ70-3-15-1500	225	KKM-2	726	KKT50-115-230-10	738	KMM11-016-230-01	734
ПТ70-3-15-2000	225	KKM20D-KU-024	755	KKT50-115-400-10	738	KMM11-016-230-10	734
ПТ70-3-15-2500	225	KKM20D-KU-036	755	KKT50-150-230-10	738	KMM11-016-400-01	734
ПТ70-3-15-3000	225	KKM20D-KU-110	755	KKT50-150-400-10	738	KMM11-016-400-10	734
ПТ70-3-15-4000	225	KKM20D-KU-230	755	KKT50-185-230-10	738	KKP10-04	753
ПТ70-3-15-5000	225	KKM20D-KU-400	755	KKT50-185-400-10	738	KKP10-11	753
ПТ812-2-0050-1000	231	KKM21-025-024-10	716	KKT50-225-230-10	738	KKP10-13	753
ПТ812-2-0060-1200	231	KKM21-025-036-10	716	KKM21-025-400-10	738	KKP10-20	753
ПТ812-2-0075-1250	231	KKM21-025-110-01	716	KKT50-265-230-10	738	KKP10-22	753
ПТ812-2-0075-1500	231	KKM21-025-110-10	716	KKM21-025-400-10	738	KKP10-31	753
ПТ816-2-0100-1000	231	KKM21-025-230-01	716	KKT50-330-230-10	738	KKP10-40	753
ПТ816-2-0150-1500	231	KKM21-025-230-10	716	KKM21-025-400-10	738	KKP21-11	753
ПТ816-2-0150-2000	231	KKM21-025-400-01	716	KKT50D-KU-150-230	755	KKP21-20	753
ПТ816-2-0150-2500	231	KKM21-025-400-10	716	KKM21-025-400-10	755	KKP10-11-1	753
ПТ816-2-0200-3000	231	KKM21-032-036-10	716	KKM21-025-400-10	755	KKP10-11-2	753
ПТ88-2-0015-0400	231	KKM21-032-110-01	716	KKM21-032-110-10	716	KKP10-11-3	753
ПТ88-2-0015-0500	231	KKM21-032-110-10	716	KKM21-032-230-01	716	KKP20-11-1	753
ПТ88-2-0025-0600	231	KKM21-032-230-01	716	KKM21-032-230-10	716	KKP20-11-2	753
ПТ88-2-0025-0800	231	KKM21-032-230-10	716	KKM21-032-400-01	716	KKP20-11-3	753
ПТ88-2-0050-1000	231	KKM21-032-400-01	716	KKM21-032-400-10	716	KV-1-150-1	764
NS10-1-00500	250	KKM21-032-400-10	716	KKM21-032-400-10	716	KV-1-16-1	764
NS10-1-01000	250	KKM26-025-220-00	726	KKM26-025-220-00	726	KV-1-200-1	764
NS10-1-01500	250	KKM26-025-380-00	726	KKM26-025-380-00	726	KV-1-2010-1	764
NS10-1-02000	250	KKM26-032-220-00	726	KKM26-032-220-00	726	KV-1-2110-1	764
NS10-1-03000	250	KKM26-032-380-00	726	KKM-3	726	KV-1-2111-1	764
NS10-1-05000	250	KKM30D-KU-024	755	KKM30D-KU-036	755	KV-1-2112-1	764
NS10-1-07000	250	KKM30D-KU-036	755	KKM30D-KU-110	755	KV-1-250-1	764
NS10-1-10000	250	KKM30D-KU-110	755	KKM30D-KU-230	755	KV-1-300-1	764
NS10-1-15000	250	KKM30D-KU-230	755	KKM30D-MB	755	KV-1-701-1	764
NS10-1-20000	250	KKM30D-KU-400	755	KKM31-040-036-11	716	KV-1-703-1	764
NS10-1-30000	250	KKM30D-MB	755	KKM31-040-110-11	716	KV-1-704-1	764
NS10-3-03000	250	KKM31-040-036-11	716	KKM31-040-400-11	716	KV-2-2010-1	764
NS10-3-06000	250	KKM31-040-110-11	716	KKM31-040-400-11	716	KV-2-701-1	764
NS10-3-07500	250	KKM31-040-230-11	716	KKM31-050-110-11	716	KYP11-16-02-00-Z	680
NS10-3-15000	250	KKM31-040-400-11	716	KKM31-050-230-11	716	KYP11-16-02-00-ZK	680
NS10-3-20000	250	KKM31-050-110-11	716	KKM31-050-230-11	716	KYP11-16-03-00-Z	680
NS10-3-30000	250	KKM31-050-230-11	716	KKM31-050-400-11	716	KYP11-16-03-00-ZK	680
NS10-3-45000	250	KKM36-040-220-00	726	KKM36-040-220-00	726	KYP11-16-04-00-Z	680
NS10-3-60000	250	KKM36-040-380-00	726	KKM36-040-380-00	726	KYP11-16-04-00-ZK	680
NS10-3-90000	250	KKM36-050-220-00	726	KKM36-050-220-00	726	KYP11-16-06-00-ZK	680
NS12-1-03500	250	KKM36-050-380-00	726	KKM41-065-110-11	716		
NS12-1-05500	250	KKM41-065-110-10	716	KKM41-065-230-11	716		
NS12-1-08000	250	KKM41-065-230-11	716	KKM41-065-400-11	716		
NS12-1-10000	250	KKM41-080-110-11	716	KKM41-080-230-11	716		
NS21-1-001-13	253	KKM41-080-230-11	716	KKM41-095-110-11	716		
NS21-1-002-13	253	KKM41-095-110-11	716	KKM41-095-230-11	716		
NS21-1-003-11	253	KKM41-095-230-11	716	KKM46-065-380-00	726		
NS21-1-003-13	253	KKM46-065-380-00	726	KKM46-080-220-00	726		
NS21-1-005-11	253	KKM46-080-220-00	726	KKM46-080-380-00	726		
NS21-1-005-13	253	KKM46-095-220-00	726	KKM46-095-380-00	726		
NS21-1-008-11	253	KKM46-095-380-00	726	KKME11-009-024-01	720		
NS21-1-008-13	253	KKME11-009-024-01	720	KKME11-009-036-10	716		
NS21-1-010-11	253	KKME11-009-036-10	716	KKME11-009-110-01	716		
NS21-1-010-13	253	KKME11-009-110-01	716	KKME11-009-110-10	716		
NS21-1-012-11	253	KKME11-009-230-01	716	KKME11-009-230-10	716		
NS21-1-012-13	253	KKME11-009-230-10	716	KKME11-009-400-01	716		
NS21-1-005-13	253	KKME11-009-400-01	716	KKME11-012-024-10	716		
NS21-1-015-13	253	KKME11-012-024-10	716	KKME11-012-036-10	716		
NS22-1-001-09	253	KKME11-012-036-10	716	KKME11-012-110-01	716		
NS22-1-002-09	253	KKME11-012-110-01	716	KKME11-012-110-10	716		
NS22-1-005-09	253	KKME11-012-110-10	716	KKME11-012-230-01	716		
NS22-1-015-09	253	KKME11-012-230-01	716	KKME11-012-230-10	716		
NS24-1-00500	254	KKME11-012-230-10	716	KKME11-018-024-10	716		
NS25-1-00350	254	KKME11-018-024-10	716	KKME11-018-110-01	716		
NS25-1-00750	254	KKME11-018-110-01	716	KKME11-018-110-10	716		
NS25-1-01000	254	KKME11-018-230-01	716	KKME11-018-230-10	716		
NS25-1-01500	254	KKME11-018-230-10	716	KKME11-018-400-01	716		
NS27-1-05000	254	KKME11-018-400-01	716	KKME11-018-400-10	716		
NS27-1-10000	254	KKME11-018-400-10	716	KKME11-018-036-10	716		
NS28-1-03000	253	KKME11-018-036-10	716	KKME11-018-110-01	716		
NS28-1-05000	253	KKME11-018-110-01	716	KKME11-018-110-10	716		
NS28-1-08000	253	KKME11-018-110-10	716	KKME11-018-230-01	716		
NS28-1-10000	253	KKME11-018-230-01	716	KKME11-018-230-10	716		
NS28-1-12000	253	KKME11-018-230-10	716	KKME11-018-400-01	716		
		KKME11-018-400-10	716	KKME11-018-400-10	716		
		KKME11-018-036-10	716	KKME11-018-110-01	716		
		KKME11-018-110-01	716	KKME11-018-110-10	716		
		KKME11-018-230-01	716	KKME11-018-230-10	716		
		KKME11-018-230-10	716	KKME11-018-400-01	716		
		KKME11-018-400-01	716	KKME11-018-400-10	716		
		KKME11-018-036-10	716	KKME11-018-110-01	716		
		KKME11-018-110-01	716	KKME11-018-110-10	716		
		KKME11-018-230-01	716	KKME11-018-230-10	716		
		KKME11-018-230-10	716	KKME11-018-400-01	716		
		KKME11-018-400-01	716	KKME11-018-400-10	716		
		KKME11-018-036-10	716				

Артикул	стр.	Артикул	стр.	Артикул	стр.	Артикул	стр.
LDD10-009-1100-002	995	LDPO0-5011-08-4000-K02	896	LDW00-1801-10-3000-K01	931	LLE-CORN-4-230-40-G4	869
LDD10-010-1100-001	996	LDPO0-5020-08-4000-K01	896	LDW00-1801-10-4000-K01	931	LLE-CORN-4-230-40-G9	869
LDD10-010-1100-002	996	LDPO0-5021-08-4000-K02	896	LDW00-1802-20-4000-K01	931	LLE-CORN-5-012-30-G4	869
LDD10-012-1100-001	996	LDPO0-5030-12-4000-K01	896	LDW00-1803-40-4000-K01	931	LLE-CORN-5-012-40-G4	869
LDD10-012-1100-002	996	LDPO0-5031-12-4000-K02	896	LDW00-1804-40-4000-K01	931	LLE-CORN-5-230-30-E14	869
LDD10-013-1100-001	994	LDPO0-5040-12-4000-K01	896	LDW00-1820-15-4000-K01	931	LLE-CORN-5-230-30-G4	869
LDD10-015-800-001	991	LDPO0-5041-12-4000-K02	896	LDW00-1821-24-4000-K01	931	LLE-CORN-5-230-30-G9	869
LDD10-015-800-001	994	LDPO1-5012D-08-4000-K01	896	LDW00-36-0-E-K01	914	LLE-CORN-5-230-40-E14	869
LDD10-018B-1100-001	996	LDPO1-5032D-12-4000-K01	896	LDW00-36-0-E-K01	914	LLE-CORN-5-230-40-E14	869
LDD10-018B-1100-002	996	LDPO3-1001-008-4000-K01	892	LDW00-40-0-E-K01	914	LLE-CORN-5-230-40-G4	869
LDD10-045-60-001	995	LDPO3-1002-012-4000-K01	892	LDW00-6565-36-0-4000-K01	892	LLE-CORN-5-230-40-G9	869
LDD11-016-800-001	994	LDR12-01-0-0125-1-K01	991	LDW00-6566-36-0-6500-K01	914	LLE-CORN-7-230-30-E14	869
LDD11-022-2000-001	994	LDR12-01-0-1-K01	991	LDW00-6574-40-4000-K01	914	LLE-CORN-7-230-30-G9	869
LDD11-023-2000-001	994	LDR22-01-4-1-K01	991	LDW00-6574-40-6500-K01	914	LLE-CORN-7-230-40-E14	869
LDD11-024-1100-001	996	LDRO1-2060-04-10-K02	988	LDW00-6575-40-4000-K01	921	LLE-CORN-7-230-40-G9	869
LDD11-025-1200-001	996	LDRO1-2061-09-05-K02	988	LDW00-6575-40-6500-K01	921	LLE-CORN-9-230-30-G9	869
LDD11-026-2000-001	991	LDRO1-2061-09-10-K02	988	LDW00-6576-50-4000-K01	921	LLE-CORN-9-230-40-G9	869
LDD11-026-2000-001	991	LDRO2-2060-60-5M-K02	988	LDW00-6576-50-6500-K01	921	LLE-G45-07-230-40-E27-3	866
LDD11-027-1200-001	994	LDSK-0-101-12-4000-K01	933	LDW00-6590L-36-4000-K01	922	LLE-G45-3-230-30-E14	866
LDD11-027-1200-001	995	LDSK-0-102-18-4000-K01	933	LDW00-6590L-36-5000-K01	922	LLE-G45-3-230-40-E27	866
LDD11-101MB-1200-001	999	LDSK-0-301-20-4000-K01	933	LDW00-6590L-36-6500-K01	922	LLE-G45-3-230-40-E27	866
LDD11-201-1200-001	997	LDSK-0-302-30-4000-K01	933	LDW00-6591L-45-4000-K01	922	LLE-G45-3-230-40-E14	866
LDD11-201MB-1200-001	999	LDSK-0-303-40-4000-K01	933	LDW00-6591L-45-5000-K01	922	LLE-G45-5-230-30-E27	866
LDD11-301-800-001	997	LDSK-0-304-50-4000-K01	933	LDW00-6591L-45-6500-K01	922	LLE-G45-5-230-40-E14	866
LDD11-301MB-1200-001	999	LDSPO-1304-18-4500-K01	940	LDW01-40304-30-4000-K01	916	LLE-G45-5-230-40-E27	866
LDD11-401-800-001	995	LDSPO-1305-18-6500-K01	940	LDW01-40306-30-6500-K01	916	LLE-G45-5-230-65-E27	866
LDD11-401MB-500-001	999	LDSPO-1306-36-4500-K01	940	LDW01-40404-40-4000-K01	916	LLE-G45-7-230-30-E14	866
LDD11-501MB-1200-001	999	LDSPO-1307-36-6500-K01	940	LDW01-404045GL-40-MP-K01	920	LLE-G45-7-230-30-E27	866
LDD12-028-1200-001	997	LDSPO-1308-18-4000-K01	940	LDW01-40406-40-6500-K01	916	LLE-G45-7-230-40-E14	866
LDD12-029-600-001	997	LDSPO-1309-18-6500-K01	940	LDW01-404065GL-40-MP-K01	920	LLE-G45-7-230-40-E27	866
LDD12-030-500-001	995	LDSPO-1310-36-4000-K01	940	LDW01-40454-45-4000-K01	916	LLE-G45-7-230-65-E27	866
LDD12-031-500-001	995	LDSPO-1311-36-6500-K01	940	LDW01-40456-45-6500-K01	916	LLE-G45-9-230-30-E14	866
LDD12-035-500-001	997	LDSPO-1312-48-4000-K01	940	LDW01-6565-36-0-4000-K01	914	LLE-G45-9-230-30-E27	866
LDD13-017-1100-001	997	LDSPO-1313-48-6500-K01	940	LDW01-6566-36-0-6500-K01	914	LLE-G45-9-230-40-E14	866
LDD13-017-1100-002	997	LDSPO-1318-48-4500-K03	940	LDW01D-PLN-6368	923	LLE-G45-9-230-40-E27	866
LDD13-019-1100-001	997	LDSPO-1319-48-6500-K03	940	LDW02-403041-30-4000-K01	916	LLE-G45-9-230-65-E27	866
LDD13-019-1100-002	997	LDSPO-1331-18-5000-K01	942	LDW02-403061-30-6500-K01	916	LLE-HR-100-230-65-E40	867
LDKU0-1002-030-5000-K03	949	LDSPO-1332-36-5000-K01	941	LDW02-404045GL-40-OP-K01	920	LLE-HR-120-230-65-E40	867
LDKU0-1002-050-5000-K03	949	LDSPO-1421-20-6500-K01	941	LDW02-404065GL-40-OP-K01	920	LLE-HR-160-230-65-E40	867
LDKU0-1002-100-5000-K03	949	LDSPO-1423-50-6500-K01	941	LDW02-6560-36-6500-U-K01	918	LLE-HR-30-230-40-E27	867
LDKU0-1002-100-5000-K03	949	LDSPO-1424-20-4000-K01	941	LDW02-6561-36-4000-U-K01	918	LLE-HR-30-230-65-E27	867
LDKU0-1002-150-5000-K03	949	LDSPO-1425-40-4000-K01	941	LDW02-6567-36-4000-K01	918	LLE-HR-50-230-40-E27	867
LDKU0-1002-150-5000-K03	949	LDSPO-1426-50-4000-K01	941	LDW02-6568-36-6500-K01	918	LLE-HR-50-230-65-E40	867
LDKU0-1002-150-5000-K03	949	LDSPO-2101-1X060-K01	942	LDW02-6571-45-4000-K01	918	LLE-HR-65-230-40-E40	867
LDKU0-2001-040-5000-K02	953	LDSPO-2101-2X060-K01	941	LDW02-6572-45-6500-K01	918	LLE-HR-65-230-65-E40	867
LDKU0-2001-070-3000-K02	953	LDSPO-2101-2X060-K01	942	LDW02D-PLP-6368	923	LLE-HR-80-230-65-E40	867
LDKU0-2001-070-5000-K02	953	LDSPO-2201-1X120-K01	942	LDW03-404045-54-OP-K01	920	LLE-HPR-035-230-50-E40	867
LDKU0-2001-100-5000-K02	953	LDSPO-2202-2X120-K01	942	LDW03-404065-54-OP-K01	920	LLE-HPR-060-230-50-E40	867
LDKU1-1004-050-3000-K03	950	LDSPO-3004-100-60-K23	948	LDW03-6560-36-6500-U-K01	918	LLE-MR16-07-230-40-GU5-3	866
LDKU1-1004-050-5000-K03	950	LDSPO-3005-100-90-K23	948	LDW03-6561-36-4000-U-K01	918	LLE-MR16-08-12-24-40-GU5	870
LDKU1-1004-100-3000-K03	950	LDSPO-3006-100-120-K23	948	LDW03-6567-36-4000-K01	918	LLE-MR16-3-230-30-GU5	866
LDKU1-1004-100-5000-K03	950	LDSPO-3007-150-60-K23	948	LDW03-6568-36-6500-K01	918	LLE-MR16-3-230-40-GU5	866
LDKU1-1004-150-5000-K03	950	LDSPO-3008-150-90-K23	948	LDW03-6571-45-4000-K01	918	LLE-MR16-5-230-30-GU5	866
LDKU1-1004-200-5000-K03	950	LDSPO-3009-150-120-K23	948	LDW03-6572-45-6500-K01	918	LLE-MR16-5-230-40-GU5	866
LDKU1-1012-030-5000-K03	951	LDSPO-3010-200-60-K23	948	LDW03D-EFK-12-3H	982	LLE-MR16-5-230-65-GU5	866
LDKU1-1012-050-5000-K03	951	LDSPO-3011-200-90-K23	948	LF20-600-1300-003	1001	LLE-MR16-7-230-30-GU5	866
LDKU1-1012-100-5000-K03	951	LDSPO-3012-200-120-K23	948	LF20-601-2200-003	1001	LLE-MR16-7-230-40-GU5	866
LDKU1-1012-150-5000-K03	951	LDSPO-3013-250-60-K23	948	LF20-602-4400-003	1001	LLE-MR16-7-230-65-GU5	866
LDKU1-1012-200-5000-K03	951	LDSPO-3014-250-90-K23	948	LF20-603-2200-K01	1001	LLE-MR16-9-230-30-GU5	866
LDKU1-1013-030-5000-K03	952	LDSPO-3015-250-120-K23	948	LF20-604-3300-K01	1001	LLE-MR16-9-230-40-GU5	866
LDKU1-1013-050-5000-K03	952	LDSPO-3016-100-120-K23	948	LD1111-LS-65	1003	LLE-MR16-9-230-65-GU5	866
LDKU1-1013-100-5000-K03	952	LDSPO-3017-100-090-K23	948	LD1511-LS-22	1003	LLE-PAR16-5-230-30-GU10	866
LDKU1-1013-150-5000-K03	952	LDSPO-3018-150-090-K23	948	LLE-A60-08-12-24-40-E27	870	LLE-PAR16-5-230-40-GU10	866
LDN10-2005-1-VV-16-K01	907	LDSPO-3019-200-090-K23	948	LLE-A60-08-24-48-40-E27	870	LLE-PAR16-7-230-30-GU10	866
LDN10-2008-1-VV-9-K01	907	LDSPO-4001-100-40-K23	945	LLE-A60-11-230-30-E27	865	LLE-PAR16-7-230-40-GU10	866
LDN10-2009-1-VV-7-K02	907	LDSPO-4002-100-65-K23	945	LLE-A60-11-230-40-E27	865	LLE-R39-3-230-30-E14	866
LDN10-2010-1-Q1-7-K14	907	LDSPO-4003-150-40-K23	945	LLE-A60-11-230-40-E27-20	865	LLE-R39-3-230-40-E14	866
LDN10-2011-1-Q1-7-K01	907	LDSPO-4004-150-65-K23	945	LLE-A60-11-230-40-E27-3	865	LLE-R50-5-230-30-E14	866
LDN10-2011-1-Q1-7-K02	907	LDSPO-4005-200-40-K23	945	LLE-A60-11-230-65-E27	865	LLE-R50-5-230-40-E14	866
LDN10-2013-1-VV-5-K01	907	LDSPO-4006-200-65-K23	945	LLE-A60-11-230-65-E27-20	865	LLE-R63-8-230-30-E27	866
LDN10-2013-1-VV-5-K02	907	LDSPO-5001-100-090-K03	947	LLE-A60-12-12-24-40-E27	870	LLE-R63-8-230-40-E27	866
LDN10-2014-1-VV-5-K27	908	LDSPO-5002-150-090-K03	947	LLE-A60-12-24-48-40-E27	870	LLE-T80-10-230-30-GX53	867
LDN10-2018-1-VV-05-K01	908	LDSPO-5003-200-090-K03	947	LLE-A60-13-230-30-E27	865	LLE-T80-10-230-40-GX53	867
LDN10-2018-1-VV-05-K02	908	LDSPO-5004-100-120-K03	947	LLE-A60-13-230-40-E27	865	LLE-T80-10-230-65-GX53	867
LDN10-2019-1-VV-10-K01	908	LDSPO-5009-060-40-K23	946	LLE-A60-13-230-65-E27	865	LLE-T80-12-230-30-GX53	867
LDN10-2019-1-VV-10-K02	908	LDSPO-5010-060-65-K23	946	LLE-A60-15-230-30-E27	865	LLE-T80-12-230-40-GX53	867
LDN10-2024-1-VV-06-K01	908	LDSPO-5011-100-40-K23	946	LLE-A60-15-230-40-E27	865	LLE-T80-12-230-65-GX53	867
LDN10-2028-1-VV-05-K27	908	LDSPO-5012-100-65-K23	946	LLE-A60-15-230-65-E27	865	LLE-T80-15-230-30-GX53	867
LDN11-2006-1-VV-5-K01	907	LDSPO-5013-150-40-K23	946	LLE-A60-20-230-30-E27	865	LLE-T80-15-230-40-GX53	867
LDN12-2015-1-VV-08-K01	908	LDSPO-5014-150-65-K23	946	LLE-A60-20-230-40-E27	865	LLE-T80-15-230-65-GX53	867
LDN12-2015-1-VV-08-K02	908	LDSPO-5015-200-40-K23	946	LLE-A60-20-230-65-E27	865	LLE-T80-6-230-30-GX53	867
LDN13-2012-1-VV-5-K01	907	LDSPO-5016-200-65-K23	946	LLE-A60-7-230-30-E27	865	LLE-T80-6-230-40-GX53	867
LDN16-2023-1-VV-05-K01	908	LDSPI-1302D-20-K03	940	LLE-A60-7-230-40-E27	865	LLE-T80-6-230-65-GX53	867
LDN16-2029-1-VV-05-K01	908	LDSPI-1304D-18-4500-K03	940	LLE-A60-7-230-65-E27	865	LLE-T80-8-230-30-GX53	867
LDNNO-005-0V-P-00-S-K01	912	LDSPI-1305D-18-6500-K03	940	LLE-A60-9-230-30-E27	865	LLE-T80-8-230-40-GX53	867
LDNNO-007-0V-P-08-S-K01	912	LDSPI-1401-40-K23	940	LLE-A60-9-230-40-E27	865	LLE-T80-8-230-65-GX53	867
LDNNO-008-RD-P-03-S-K01	912	LDSPI-1403-72-K23	940	LLE-A60-9-230-65-E27	865	LLE-T8-10-230-40-G13	867
LDNNO-018-SQ-P-00-S-K01	912	LDSPE-1336A-3-36-5000-K01	942	LLE-A80-25-230-30-E27	865	LLE-T8-10-230-65-G13	867
LDPA0-060-3-20-K01	967	LDSPE-1336A-3-36-6500-K01	942	LLE-A80-25-230-40-E27	865	LLE-T8-18-230-40-G13	867
LDPA0-130-1-3-K01	969	LDSPE-1422A-1-40-6500-K01	941	LLE-A80-25-230-65-E27	865	LLE-T8-18-230-65-G13	867
LDPA0-2101-30-K01	963	LDSPE-1425A-1-40-4000-K01	941	LLE-C35-07-230-30-E14-3	865	LLE-T8-24-230-40-G13	867
LDPA0-2101-4-65-K01	963	LDVAOD-SMD-2835-18	982	LLE-C35-07-230-40-E14-3	865	LLE-T8-24-230-65-G13	867
LDPA0-2104-60-K01	963	LDV00-1601-1-7-K01	925	LLE-C35-5-230-30-E14	865	LLE-T8R-10-230-40-G13	867
LDPA0-5030-1H-K01	963	LDV00-1602-1-7-K02	925	LLE-C35-5-230-40-E14	865	LLE-T8R-10-230-65-G13	867
LDPA0-5030-3H-K01	963	LDV00-1605-1-12-K02	925	LLE-C35-5-230-60-E27	865	LLE-T8R-13-230-40-G13	867
LDPA0-5031-1-20-K01	963	LDV00-1606-1-12-6500-K01	925	LLE-C35-5-230-60-E14	865	LLE-T8R-13-230-65-G13	

Артикул	стр.	Артикул	стр.	Артикул	стр.	Артикул	стр.
LLF-A60-9-230-40-E27-CL	872	LNPP0-1302-1-060-K01	899	LPD08-01-100-40-90-50-K02	958	LSP1-700-220-65-16	890
LLF-A60-9-230-65-E27-CL	872	LNPP0-1302-1-060-K02	899	LPD08-01-150-030-50-K02	958	LSP2-024-12-20-11	886
LLF-C35-5-230-30-E14-CL	872	LNPP0-1303-1-060-K01	899	LPD08-01-150-060-50-K02	958	LSP2-036-12-20-11	886
LLF-C35-5-230-30-E14-CLG	872	LNPP0-1303-1-060-K02	899	LPD08-01-150-120-50-K02	958	LSP2-060-12-20-11	886
LLF-C35-5-230-30-E27-CL	872	LNPP0-1304-1-060-K01	899	LPD08-01-150-40-90-50-K02	958	LSR1-0-060-20-3-05	885
LLF-C35-5-230-40-E14-CL	872	LNPP0-1304-1-060-K02	899	LPD08-01-200-030-50-K02	958	LSR1-0-060-65-3-05	885
LLF-C35-5-230-40-E27-CL	872	LNPP0-1306-1-060-K01	899	LPD08-01-200-060-50-K02	958	LSR1-0-120-20-3-05	885
LLF-C35-7-230-30-E14-CL	872	LNPP0-1306-1-060-K02	899	LPD08-01-200-120-50-K02	958	LSR1-0-120-65-3-05	885
LLF-C35-7-230-30-E14-CLG	872	LNPP0-1307-1-060-K01	899	LPD08-01-200-40-90-50-K02	958	LSR1-1-060-20-0-20	885
LLF-C35-7-230-30-E14-FR	872	LNPP0-1307-1-060-K02	899	LPD08-01-300-030-50-K02	958	LSR1-1-060-20-3-03	885
LLF-C35-7-230-40-E27-CL	872	LNPP0-1308-1-060-K01	899	LPD08-01-300-060-50-K02	958	LSR1-1-060-20-3-05	885
LLF-C35-7-230-30-E27-FR	872	LNPP0-1308-1-060-K02	899	LPD08-01-300-40-90-50-K02	958	LSR1-1-060-65-0-20	885
LLF-C35-7-230-40-E14-CL	872	LNPP0-1401-1-060-K01	900	LPD08-08-300-060-50-K02	958	LSR1-1-060-65-3-03	885
LLF-C35-7-230-40-E14-FR	872	LNPP0-1401-1-060-K02	900	LPH002-150-01-K03	959	LSR1-1-060-65-3-05	885
LLF-C35-7-230-40-E27-FR	872	LNPP0-1402-1-060-K01	900	LPH002-150-02-K03	959	LSR1-1-120-20-3-03	885
LLF-CB35-5-230-30-E14-CL	872	LNPP0-1402-1-060-K02	900	LPH003-250-01-K03	959	LSR1-1-120-20-3-05	885
LLF-CB35-5-230-30-E14-CLG	872	LNPP0-1407-1-060-K01	900	LPH003-250-02-K03	959	LSR1-1-120-65-3-03	885
LLF-CB35-5-230-40-E14-CL	872	LNPP0-1407-1-060-K02	900	LPH003-400-01-K03	959	LSR1-1-120-65-3-05	885
LLF-CB35-7-230-30-E14-CL	872	LNPP0-1408-1-060-K01	900	LPH003-400-02-K03	959	LSR1-2-060-20-0-20	885
LLF-CB35-7-230-30-E14-CLG	872	LNPP0-1408-1-060-K02	900	LP101-1-0150-K02	961	LSR1-2-060-20-3-03	885
LLF-CB35-7-230-40-E14-CL	872	LNPP0-2501-1-060-K01	900	LP101-1-0500-K02	961	LSR1-2-060-20-3-05	885
LLF-CT35-5-230-30-E14-CL	873	LNPP0-2501-1-060-K02	900	LP101-1-1000-K02	961	LSR1-2-060-65-0-20	885
LLF-CT35-5-230-30-E27-CL	873	LNPP0-3006-1-060-K01	900	LP101-1-1500-K02	961	LSR1-2-060-65-3-03	885
LLF-CT35-5-230-40-E14-CL	873	LNPP0-9101-1-060-K01	900	LP103-1-0500-K02	961	LSR1-2-060-65-3-05	885
LLF-CT35-5-230-40-E27-CL	873	LPC10-02-30-10-AVHD	973	LPK0D-KNM-K01	936	LSR1-2-120-20-3-03	885
LLF-CT35-7-230-30-E14-CL	873	LPC10-02-30-10-NAL	973	LPK0D-KPT-03-K01	936	LSR1-2-120-20-3-05	885
LLF-CT35-7-230-30-E27-CL	873	LPC10-02-30-10-NAP	973	LPK0D-KPT-05-K01	936	LSR2-1-120-65-3-03	885
LLF-CT35-7-230-40-E14-CL	873	LPC10-02-30-10-NEV	973	LPK0D-KPL-D15-K01	936	LSR2-1-120-65-3-05	885
LLF-CT35-7-230-40-E27-CL	873	LPC10-02-30-10-ZVHD	973	LPK0D-KVL-3-K01	936	LSR2-1-200-65-3-05	885
LLF-G45-5-230-30-E14-CL	873	LPC10-1-24-09-FNAL	975	LPK0D-KVR-3-K01	936	LSR2-1-054-65-3-05	885
LLF-G45-5-230-30-E14-CLG	873	LPC10-1-24-09-FNAPR	975	LPK0D-SLN-3-K01	936	LSR2-1-060-20-3-05	885
LLF-G45-5-230-30-E27-CL	873	LPC10-1-24-09-FNIZ	975	LPK0D-SLU-1-K01	934	LSR2-1-060-65-3-05	885
LLF-G45-5-230-40-E14-CL	873	LPC10-1-24-09-FVERH	975	LPK0D-SLV-3-K01	936	LSR2-1-060-20-3-05	885
LLF-G45-5-230-40-E27-CL	873	LPC10-1-24-09-FVNNAL	975	LPK0D-SPD-1-D15-K01-1	934	LSR2-1-060-65-3-05	885
LLF-G45-7-230-30-E14-CL	873	LPC10-1-24-09-FVNNAPR	975	LPK0D-SPD-3-01-K01	936	LSR2-1-060-20-3-05	885
LLF-G45-7-230-30-E14-CLG	873	LPC10-1-24-09-FVNNAL	975	LPK0D-SPD-3-02-K01	936	LSR2-1-060-65-3-05	885
LLF-G45-7-230-30-E14-FR	873	LPC10-1-24-09-FVNNAPR	975	LPK0D-SPD-3-03-K01	936	LSR2-1-060-20-3-05	885
LLF-G45-7-230-30-E27-CL	873	LPC10-1-24-09-PGID	975	LPK0D-SPD-3-04-K01	936	LSR2-1-060-65-3-05	885
LLF-G45-7-230-30-E27-FR	873	LPC10-1-24-09-PKNAL	975	LPK0D-SPD-3-D15-K01	936	LSR2-1-030-20-3-05	885
LLF-G45-7-230-40-E14-CL	873	LPC10-1-24-09-PKNAPR	975	LPK0D-SPV-1-K01	934	LSR2-1-030-65-3-05	885
LLF-G45-7-230-40-E14-FR	873	LPC10-1-24-09-VIEZ	975	LPK0D-SPV-3-K01	936	LSR2-1-060-20-3-03	885
LLF-G45-7-230-40-E27-CL	873	LPC10-1-24-09-VLVNF	975	LPK0D-ZGL-3-K01	936	LSR2-1-060-20-3-05	885
LLF-G45-7-230-40-E27-FR	873	LPC10-1-24-09-VLVWF	975	LP14-01-042-1000	991	LSR2-1-060-65-3-03	885
LLF-G95-6-230-30-E27-CLG	873	LPC10-1-24-09-VVHD	975	LRD11-01-1-500	991	LSR2-1-060-65-3-05	885
LLF-G95-8-230-30-E27-CLG	873	LPC10-1-24-09-VZNAL	975	LSADD12-1-10	991	LSR2-2-030-20-3-05	885
LLF-ST64-6-230-30-E27-CLG	873	LPC10-1-24-09-VZNAAPR	975	LSADD12-2-05	991	LSR2-2-030-65-3-05	885
LLF-ST64-8-230-30-E27-CLG	873	LPC10-1-31-28-PGID	976	LSADD14-1-10	991	LSR2-2-060-20-3-03	885
LSP2-3901-1-18-K03	944	LPC10-1-31-28-PKNAL	976	LSADD14-2-05	991	LSR2-2-060-20-3-05	885
LSP2-3901A-2-18-K03	944	LPC10-1-31-28-PKNAPR	976	LSADD1607-SET1-2-N1-1-08	888	LSR2-2-060-65-3-03	885
LSP2-3902-1-36-K03	944	LPC10-1-31-28-PKRAN	976	LSADD1607-SET2-N1-04	888	LSR2-2-060-65-3-05	885
LSP2-3902A-2-36-K03	944	LPC10-1-31-28-VIEZ	976	LSADD16-1-10	891	LSR2-3-030-20-3-05	885
LSP3-3907-1-18-K03	944	LPC10-1-31-28-VNAL	976	LSADD16-2-05	891	LSR2-3-030-65-3-05	885
LSP3-3907A-2-18-K03	944	LPC10-1-31-28-VNAPR	976	LSADD1712-SET1-2-N1-1-08	888	LSR2-3-060-20-3-03	885
LSP3-3908-1-36-K03	944	LPC10-1-31-28-VZNAL	976	LSADD1712-SET2-N1-04	888	LSR2-3-060-20-3-05	885
LSP3-3908A-2-36-K03	944	LPC10-1-31-28-VZNAAPR	976	LSADD1816-SET1-2-N2-1-08	888	LSR2-3-060-65-3-03	885
LLV136D-EBFL-1-18	1002	LPC10-1-35-13-FNAL	976	LSADD1816-SET2-N2-04	888	LSR2-3-060-65-3-05	885
LLV136D-EBFL-1-36	1002	LPC10-1-35-13-FNAPR	976	LSADD1919-SET1-2-N3-1-08	888	LSR3-1-060-67-0-50	890
LLV158D-EBFL-1-18	1002	LPC10-1-35-13-FNAPR	976	LSADD1919-SET2-N3-04	888	LSR3-2-060-67-0-50	890
LLV218D-EBFL-2-58	1002	LPC10-1-35-13-FNIZ	976	LSADD2207-SET1-2-V4-1-08	888	LSR3-5-060-67-0-50	890
LLV236D-EBFL-2-36	1002	LPC10-1-35-13-FVERH	976	LSADD2207-SET2-V4-04	888	LSR3-6-060-67-0-50	890
LLV258D-EBFL-2-58	1002	LPC10-1-35-13-PGID	976	LSA-RGB-144-20-12-PRO	886	LSR3-7-060-67-0-50	890
LLV418D-EBFL-4-18	1002	LPC10-1-35-13-PKNAL	976	LSC1-MONO-120-RF-20-12-B	887	LSR4-3-030-67-0-50	890
LLVPOD-EPK-120-1H-3H	984	LPC10-1-35-13-PKNAPR	976	LSC1-MONO-120-RF-20-12-W	887	LSR5-1-120-67-0-50	890
LLVPOD-EPK-120-1H-U	978	LPC10-1-35-13-VIEZ	976	LSC1-MONO-216-RF-20-12-B	887	LSR5-2-120-67-0-50	890
LLVPOD-EPK-200-1H	984	LPC10-1-35-13-VLVNF	976	LSC1-MONO-360-IR-20-220-B	890	LSR5-5-120-67-0-50	890
LLVPOD-EPK-200-1H-U	978	LPC10-1-35-13-VLVWF	976	LSC1-RGB-072-IR-20-12-W	887	LSR5-6-120-67-0-50	890
LLVPOD-EPK-200-3H	984	LPC10-1-35-13-VVHD	975	LSC1-RGB-144-RF-20-12-B	887	LSR5-7-120-67-0-50	890
LLVPOD-EPK-40-1H	984	LPC10-1-35-13-VZNAL	975	LSC1-RGB-144-RF-20-12-W	887	LSR5-9-120-67-0-50	890
LLVPOD-EPK-40-1H-U	978	LPC10-1-35-13-VZNAAPR	975	LSC1-RGB-216-RF-20-12-B	887	LSA0-1001-003-K03	971
LLVPOD-EPK-40-3H	984	LPD0601-070-40-K02	955	LSC1-RGB-216-RF-20-12-W	887	LSA0-1002-003-K03	971
LLVPOD-EPK-58-1H	980	LPD0601-100-40-K02	955	LSC2-MONO-120-RF-20-12-B	887	LSA0-1003-003-K03	971
LNDP1-002-S-0-02-K01	912	LPD0601-100-65-K02	955	LSC2-MONO-120-RF-20-12-W	887	LSA0-1004-003-K03	971
LNDP2-001-S-R-06-K01	912	LPD0601-10-40-K02	955	LSC2-RGB-072-IR-20-12-W	887	LSA0-1005-003-K03	971
LNDP2-006-S-R-01-K01	912	LPD0601-10-65-K01	955	LSC2-RGB-144-RF-20-12-B	887	LSA0-2101-3-20-K03	971
LNNO-1002-2-VV-40-K01	910	LPD0601-10-65-K02	955	LSC2-RGB-144-RF-20-12-W	887	LSA0-2102-3-20-K03	971
LNNO-1002-2-VV-40-K02	910	LPD0601-150-40-K02	955	LSCON10-MONO-112-3	888	LSA0-2103-3-20-K03	971
LNNO-1002-2-VV-40-K04	910	LPD0601-150-65-K02	955	LSCON10-MONO-202-3	888	LSA0-3001-3-20-K03	971
LNNO-1002-2-VV-40-K07	910	LPD0601-200-40-K02	955	LSCON10-MONO-212-3	888	LSA0-3002-3-20-K03	971
LNNO-1001-2-VV-40-K01	910	LPD0601-200-65-K02	955	LSCON10-MONO-213-3	888	LSA0-5043-1-65-K03	971
LNNO-1001-2-VV-40-K02	910	LPD0601-20-40-K02	955	LSCON10-RGB-202-3	888	LSA0-5043-3-65-K03	971
LNNO-1001-2-VV-40-K04	910	LPD0601-20-65-K01	955	LSCON10-RGB-212-3	888	LSA1-01-2-012-52-BASE	973
LNNO-1001-2-VV-40-K07	910	LPD0601-20-65-K02	955	LSCON10-RGB-213-3	888	LSA1-01-2-012-52-WHD	973
LNNO-1014-2-VV-40-K01	910	LPD0601-30-40-K02	955	LSCON12-MONO-202-05	891	LSA1-01-2-024-52-BASE	973
LNNO-1014-2-VV-40-K02	910	LPD0601-30-65-K01	955	LSCON12-MONO-212-05	891	LSA1-01-2-024-52-WHD	973
LNNO-1005-2-VV-40-K01	910	LPD0601-30-65-K02	955	LSCON12-MONO-220-05	891	LSA1-01-2-220-52-BASE	973
LNNO-1005-2-VV-40-K02	910	LPD0601-50-40-K02	955	LSCON12-MONO-222-05	891	LSA1-01-2-220-52-WHD	973
LNNO-1005-2-VV-40-K13	910	LPD0601-50-65-K01	955	LSCON14-RGB-202-05	891	LSA2-01-2-220-52-WHD	973
LNNO-1005-2-VV-40-K14	910	LPD0601-50-65-K02	955	LSCON14-RGB-212-05	891	LUPB0-GX53-1-K01	881
LNPO0-3231D-2-025-K01	902	LPD0601-70-65-K02	955	LSCON14-RGB-220-05	891	LUPB0-GX53-1-K02	881
LNPO0-3233D-2-025-K01	902	LPD0602-20-65-K02	955	LSCON14-RGB-222-05	891	LUPB0-GX53-1-K22	881
LNPO0-3234D-2-025-K01	902	LPD0602-30-65-K02	955	LSCON16-MONO-202-05	891	LUPB0-GX53-1-K23	881
LNPO0-3235D-2-025-K01	902	LPD0602-50-65-K02	955	LSCON16-MONO-220-05	891	LUPB0-GX53-1-K27	881
LNPO0-3236D-2-025-K01	902	LPD0603-020-65-K02	956	LSCON16-MONO-222-05	891	LUVB0-GU05-1-K01	883
LNPO0-3237D-2-025-K01	902	LPD0603-050-65-K02	956	LSCON8-MONO-112-3	888	LUVB0-GU05-1-K22	883
LNPP0-1101-1-100-K01	899	LPD0606-2X030-65-K02	956	LSCON8-MONO-202-3	888	LUVB0-GU05-1-K23	883
LNPP0-1101-1-100-K02	899	LPD0606-2X050-65-K02	956	LSCON8-MONO-212-3	888	LUVB0-GU05-1-K27	883
LNPP0-1102-1-100-K01	899	LPD0701-100-K03	955	LSCON8-MONO-213-3	888	LUVB0-GU05-1-K29	883
LNPP0-1102-1-100-K02	899	LPD0701-10-K03	955	LSP1-025-12-20-33-PRO	886	LUVB0-GX53-1-K01	879
LNPP0-1103-1-100-K01	899	LPD0701-150-K03	955	LSP1-030-12-20-33-PRO	886	LUVB0-GX53-1-K01-10	879
LNPP0-1103-1-100-K02	899	LPD0701-200-K03	955	LSP1-030-12-67-33-PRO	886	LUVB0-GX53-1-K22	879
LNPP0-1107-1-100-K01	899	LPD0701-20-K03	955	LSP1-040-12-20-33-PRO	886	LUVB0-GX53	

Артикул	стр.	Артикул	стр.	Артикул	стр.	Артикул	стр.
MAD10-2-016-C-030	63	MAD22-6-032-C-30	79	MKK11-25-22	94	MKM32-N-18-31-Z0	331
MAD10-2-016-C-100	63	MAD22-6-040-C-100	79	MKK11-40-11	94	MKM32-N-24-31-Z0	331
MAD10-2-020-C-030	63	MAD22-6-040-C-300	79	MKK11-40-20	94	MKM32-N-36-31-Z0	332
MAD10-2-025-B-030	63	MAD22-6-050-C-100	79	MKK11-63-11	94	MKM35-N-12-31-Z0	331
MAD10-2-025-C-010	63	MAD22-6-050-C-300	79	MKK11-63-20	94	MKM35-N-30-1-31-Z0	331
MAD10-2-025-C-100	63	MAD22-6-063-C-100	79	MKK12-20-11	95	MKM35-N-48-31-Z0	332
MAD10-2-025-C-300	63	MAD22-6-063-C-300	79	MKK12-20-22	95	MKM35-V-12-31-Z0	330
MAD10-2-032-C-010	63	MAD22-6-063-C-300	79	MKK12-20-22	95	MKM35-V-30-31-1-Z0	330
MAD10-2-032-C-030	63	MAT10-063	105	MKK12-20-40	95	MKM35-V-48-31-Z0	330
MAD10-2-040-C-010	63	MAT20-063	105	MKK12-25-22	95	MKM-40-2	340
MAD10-2-040-C-030	63	MBD10-11-K51	126	MKK12-40-11	95	MKM-40-3	340
MAD10-2-040-C-100	63	MDP10-16	87	MKK12-40-20	95	MKM-40-4	340
MAD10-2-040-C-300	63	MDP10-25	87	MKK12-63-11	95	MKM42-002-31	343
MAD10-2-050-C-030	63	MDP10-32	87	MKK12-63-20	95	MKM42-00-31	340
MAD10-2-050-C-100	63	MDP10-40	87	MKK21-25-40	94	MKM42-02-31	339
MAD10-2-050-C-300	63	MDP10-63	87	MKK21-40-40	94	MKM42-02-31-E-L	339
MAD10-2-063-C-030	63	MDV10-2-016-010	52	MKM11-N-120-54-Z-U	309	MKM42-02-31-L	339
MAD10-2-063-C-100	63	MDV10-2-016-030	52	MKM11-N-12-54-Z	321	MKM42-02-31-WW-L	339
MAD10-2-063-C-300	63	MDV10-2-016-100	52	MKM11-N-12-54-Z-U	308	MKM42-03-31	339
MAD10-4-006-C-010	63	MDV10-2-016-300	52	MKM11-N-144-54-Z-U	309	MKM42-03-31-E-L	339
MAD10-4-010-C-010	63	MDV10-2-025-010	52	MKM11-N-180-54-Z-U	309	MKM42-03-31-L	339
MAD10-4-010-C-030	63	MDV10-2-025-100	52	MKM11-N-18-54-Z	321	MKM42-04-31	339
MAD10-4-010-C-100	63	MDV10-2-025-300	52	MKM11-N-18-54-Z	321	MKM42-04-31-E-L	339
MAD10-4-016-C-030	63	MDV10-2-025-030	52	MKM11-N-216-54-Z-U	310	MKM42-04-31-L	339
MAD10-4-016-C-100	63	MDV10-2-025-100	52	MKM11-N-24-54-Z	321	MKM42-04-31-WW-L	339
MAD10-4-016-C-300	63	MDV10-2-032-030	52	MKM11-N-24-54-Z	321	MKM42-04-31-L	339
MAD10-4-025-C-030	63	MDV10-2-032-100	52	MKM11-N-24-54-Z-U	308	MKM42-04-31-WW-L	339
MAD10-4-025-C-100	63	MDV10-2-032-300	52	MKM11-N-2x24-54-Z-U	309	MKM42-05-1270-31	339
MAD10-4-025-C-300	63	MDV10-2-040-030	52	MKM11-N-2x36-54-Z-U	309	MKM42-05-31	339
MAD10-4-032-C-030	63	MDV10-2-040-100	52	MKM11-N-36-54-Z-U	321	MKM42-05-31-E-L	339
MAD10-4-032-C-100	63	MDV10-2-050-100	52	MKM11-N-36-54-Z	321	MKM42-05-31-L	339
MAD10-4-032-C-300	63	MDV10-2-050-300	52	MKM11-N-48-54-Z-U	309	MKM42-06-1270-31	339
MAD10-4-040-C-030	63	MDV10-2-063-030	52	MKM11-N-48-54-Z	321	MKM42-06-31	339
MAD10-4-040-C-100	63	MDV10-2-063-100	52	MKM11-N-54-54-Z	321	MKM42-06-31-E-L	339
MAD10-4-040-C-300	63	MDV10-2-063-300	52	MKM11-N-72-54-Z	321	MKM42-06-31-L	339
MAD10-4-050-C-030	63	MDV10-2-080-030	52	MKM12-N-72-31-Z	320	MKM42-07-31-E-L	340
MAD10-4-050-C-100	63	MDV10-2-080-100	52	MKM12-N-72-31-Z	320	MKM42-08-31-E-L	340
MAD10-4-050-C-300	63	MDV10-2-080-300	52	MKM12-V-120-31-Z-U	308	MKM42-08-31-L	340
MAD10-4-063-C-030	63	MDV10-2-100-030	52	MKM12-V-144-31-Z-U	308	MKM42-1270-31	340
MAD10-4-063-C-100	63	MDV10-2-100-100	52	MKM12-V-180-31-Z-U	308	MKM51-N-01-54	335
MAD10-4-063-C-300	63	MDV10-2-100-300	52	MKM12-V-216-31-Z-U	308	MKM51-N-02-54	335
MAD12-2-010-C-030	63	MDV10-4-016-010	52	MKM12-V-24-31-Z-U	306	MKM51-N-03-54	335
MAD12-2-016-B-030	63	MDV10-4-016-030	52	MKM12-V-24-31-Z-U	307	MKM51-N-04-54	335
MAD12-2-016-C-030	63	MDV10-4-025-010	52	MKM12-V-2x24-31-Z-U	306	MKM51-N-09-54	335
MAD12-2-020-C-030	63	MDV10-4-025-100	52	MKM12-V-2x24-31-Z-U	307	MKM51-YAU-290-300-L	346
MAD12-2-025-B-030	63	MDV10-4-025-300	52	MKM12-V-2x36-31-Z-U	307	MKM63-V-01-31-M	310
MAD12-2-025-C-030	63	MDV10-4-032-030	52	MKM12-V-2x36-31-Z-U	306	MKM63-V-02-31-M	310
MAD12-2-032-C-030	63	MDV10-4-032-100	52	MKM12-V-2x48-31-Z-U	307	MKP12-N-04-10-41	263
MAD12-2-040-C-030	63	MDV10-4-032-300	52	MKM12-V-2x48-31-Z-U	306	MKP12-N-04-15-41	263
MAD12-2-050-C-030	63	MDV10-4-040-030	52	MKM12-V-36-31-Z-U	307	MKP12-N-04-20-41	263
MAD12-2-063-C-030	63	MDV10-4-040-100	52	MKM12-V-36-31-Z-U	306	MKP12-N-04-41-K02	263
MAD123-2-020-C-100	67	MDV10-4-040-300	52	MKM12-V-48-31-Z-U	307	MKP12-N-04-45-41	263
MAD123-2-020-C-300	67	MDV10-4-050-030	52	MKM13-N-12-31-Z	320	MKP12-N-06-40-20	263
MAD123-2-025-C-100	67	MDV10-4-050-100	52	MKM13-N-18-31-Z	320	MKP12-N-06-41-K02	263
MAD123-2-025-C-300	67	MDV10-4-050-300	52	MKM13-N-24-31-Z	320	MKP12-N-06-41-K34	263
MAD123-2-032-C-100	67	MDV10-4-063-030	52	MKM13-N-36-31-Z	320	MKP12-N-08-40-20	263
MAD123-2-032-C-300	67	MDV10-4-063-100	52	MKM13-N-48-31-Z	320	MKP12-N-08-41-K02	263
MAD123-2-040-C-100	67	MDV10-4-063-300	52	MKM14-N-12-31-Z	320	MKP12-N-08-41-K34	263
MAD123-2-040-C-300	67	MDV10-4-080-030	52	MKM14-N-18-31-Z	320	MKP12-N-12-40-10	263
MAD123-2-050-C-100	67	MDV10-4-080-100	52	MKM14-N-24-31-Z	320	MKP12-N-12-41-K02	263
MAD123-2-050-C-300	67	MDV10-4-080-300	52	MKM14-N-36-31-Z	320	MKP12-N-12-41-K34	263
MAD123-2-063-C-100	67	MDV10-4-100-030	52	MKM14-N-48-31-Z	320	MKP12-N-18-40-10	263
MAD123-2-063-C-300	67	MDV10-4-100-100	52	MKM14-N-54-31-Z	320	MKP12-N-18-41-K02	263
MAD13-2-020-C-100	67	MDV11-2-016-010	55	MKM14-N-72-30-T	327	MKP12-N-18-41-K34	263
MAD13-2-020-C-300	67	MDV11-2-016-030	55	MKM14-V-12-30-T	327	MKP12-N-24-40-10	263
MAD13-2-025-C-100	67	MDV11-2-025-010	55	MKM14-V-18-30-T	327	MKP12-N-24-41-K02	263
MAD13-2-032-C-100	67	MDV11-2-025-030	55	MKM14-V-18-31-TW	327	MKP12-N-24-41-K02	263
MAD13-2-040-C-100	67	MDV11-2-032-030	55	MKM14-V-24-30-T	327	MKP12-N-36-40-05	263
MAD13-2-050-C-100	67	MDV11-2-040-030	55	MKM14-V-24-31-TW	327	MKP12-N-36-41-K02	263
MAD13-2-050-C-300	67	MDV11-2-050-030	55	MKM14-V-36-30-T	327	MKP12-V-04-10-41	264
MAD13-2-063-C-100	67	MDV11-2-063-100	55	MKM14-V-36-31-TW	327	MKP12-V-04-15-41	264
MAD13-2-063-C-300	67	MDV11-4-016-010	55	MKM14-V-48-30-T	327	MKP12-V-04-20-41	264
MAD13-4-020-C-100	67	MDV11-4-016-030	55	MKM14-V-48-31-TW	327	MKP12-V-04-41-K02	264
MAD13-4-025-C-100	67	MDV11-4-025-010	55	MKM14-V-54-30-T	327	MKP12-V-04-45-41	264
MAD13-4-025-C-300	67	MDV11-4-025-030	55	MKM14-V-54-31-TW	327	MKP12-V-06-40-20	264
MAD13-4-032-C-100	67	MDV11-4-032-030	55	MKM14-V-72-30-T	327	MKP12-V-06-41-K02	264
MAD13-4-032-C-300	67	MDV11-4-040-030	55	MKM14-V-72-31-TW	327	MKP12-V-08-40-20	264
MAD13-4-040-C-100	67	MDV11-4-050-030	55	MKM15-N-12-31-ZU	314	MKP12-V-08-41-K02	264
MAD13-4-040-C-300	67	MDV11-4-050-100	55	MKM15-N-12m-31-ZU	314	MKP12-V-12-40-10	264
MAD13-4-050-C-100	67	MDV11-4-063-030	55	MKM15-N-18-31-ZU	314	MKP12-V-12-41-K02	264
MAD13-4-050-C-300	67	MDV12-2-025-100	59	MKM15-N-18-31-ZU	314	MKP12-V-18-40-10	264
MAD13-4-063-C-100	67	MDV12-2-025-300	59	MKM15-N-24-31-ZU	315	MKP12-V-18-41-K02	264
MAD13-4-063-C-300	67	MDV12-2-032-030	59	MKM15-N-2x24-31-ZU	315	MKP12-V-24-40-10	264
MAD22-5-006-C-30	76	MDV12-2-032-100	59	MKM15-N-2x36-31-ZU	315	MKP12-V-24-41-K02	264
MAD22-5-010-C-30	76	MDV12-2-040-030	59	MKM15-N-2x48-31-ZU	315	MKP12-V-36-40-05	264
MAD22-5-016-B-10	76	MDV12-2-040-100	59	MKM15-N-36-31-ZU	315	MKP12-V-36-41-K02	264
MAD22-5-016-C-30	76	MDV12-2-050-030	59	MKM15-N-48-31-ZU	315	MKP13-N-01-04-41-K02	270
MAD22-5-020-C-30	76	MDV12-2-050-100	59	MKM15-N-48-31-ZU	315	MKP13-N-01-06-41-K02	270
MAD22-5-025-B-10	76	MDV12-2-050-300	59	MKM15-V-12m-31-ZU	313	MKP13-N-01-09-41-K02	270
MAD22-5-025-C-30	76	MDV12-2-063-100	59	MKM15-V-18-31-ZU	313	MKP13-N-01-12-41-K02	270
MAD22-5-032-C-30	76	MDV12-2-063-300	59	MKM15-V-24-31-ZU	313	MKP13-N-01-18-41-K02	270
MAD22-5-040-C-100	76	MDV12-2-080-100	59	MKM15-V-2x24-31-ZU	314	MKP13-N-01-24-41-K02	270
MAD22-5-040-C-300	76	MDV12-2-080-300	59	MKM15-V-2x36-31-ZU	314	MKP13-N-01-36-41-K02	270
MAD22-5-050-C-100	76	MDV12-4-025-100	59	MKM15-V-2x48-31-ZU	314	MKP13-V-01-04-41-K02	271
MAD22-5-050-C-300	76	MDV12-4-025-300	59	MKM15-V-36-31-ZU	313	MKP13-V-01-06-41-K02	271
MAD22-6-006-C-10	79	MDV12-4-032-030	59	MKM15-V-48-31-ZU	314	MKP13-V-01-09-41-K02	271
MAD22-6-010-C-10	79	MDV12-4-032-100	59	MKM16-N-12-54-Z	315	MKP13-V-01-12-41-K02	271
MAD22-6-010-C-30	79	MDV12-4-040-030	59	MKM16-N-12m-54-ZU	316	MKP13-V-01-18-41-K02	271
MAD22-6-016-C-10	79	MDV12-4-040-100	59	MKM16-N-18-54-ZU	316	MKP13-V-01-24-41-K02	271
MAD22-6-016-C-100	79	MDV12-4-050-100	59	MKM16-N-24-54-ZU	316	MKP13-V-01-36-41-K02	271
MAD22-6-016-C-300	79	MDV12-4-050-300	59	MKM16-N-2x24-54-ZU	316	MKP31-N-02-30-252	259
MAD22-6-016-C-300	79	MDV12-4-063-100	59	MKM16-N-2x36-54-ZU	316	MKP31-N-02-30-252-D	259
MAD22-6-020-C-30	79	MDV12-4-063-300	59	MKM16-N-2x48-54-ZU	316	MKP31-N-02-30-252-S	259
MAD22-6-020-C-300	79	MIF10-400	127	MKM16-N-36-54-ZU	316	MKP31-N-04-30-135	259
MAD22-6-025-C-100	79	MKK11-20-11	94	MKM16-N-48-54-ZU	316	MKP31-N-04-30-135-D	259
MAD22-6-025-C-300	79	MKK11-20-20	94	MKM22-N-09-31-Z0	332	MKP31-N-04-30-135-S	259
MAD22-6-025-C-300	79	MKK11-20-22	94	MKM22-N-12-54-Z	332	MKP42-N-02-30-20	259
MAD22-6-032-C-100	79	MKK11-20-40	94	MKM22-N-12-54-Z0	332	MKP42-N-02-30-20-D	259
				MKM25-V-12-31-Z0	330	MKP42-N-02-30-20-S	259
				MKM32-N-09-31-Z0	331	MKP42-N-04-30-12	259
				MKM32-N-09-31-Z0	331	MKP42-N-04-30-12-S	259
				MKM32-N-12-54-Z	332	MKP42-N-06-30-09	259
				MKM32-N-12-54-Z0	332	MKP42-N-06-30-09-D	259

Артикул	стр.	Артикул	стр.	Артикул	стр.	Артикул	стр.
MKP42-N-06-30-09-S	259	MOP20-2-B	100	MVA20-1-050-C	26	MVA20-4-004-C	29
MKP42-N-09-31-01	259	MOP20-2-C	100	MVA20-1-050-D	26	MVA20-4-004-D	29
MKP42-N-09-31-02	259	MOP20-2-D	100	MVA20-1-063-B	26	MVA20-4-005-B	29
MKP42-N-09-31-02-D	259	MOP20-3-B	100	MVA20-1-063-C	26	MVA20-4-005-C	29
MKP42-N-09-31-02-S	259	MOP20-3-C	100	MVA20-1-063-D	26	MVA20-4-005-D	29
MKP50-N-01-54	294	MOP20-3-D	100	MVA20-1-065-C	26	MVA20-4-006-C	29
MKP50-N-03-54	294	MOP20-4-B	100	MVA20-1-065-D	26	MVA20-4-006-D	29
MKP54-V-14-30-01	276	MOP20-4-C	100	MVA20-1-065-E	26	MVA20-4-006-E	29
MKP54-V-28-30-01	276	MOP20-4-D	100	MVA20-2-001-B	27	MVA20-4-008-B	29
MKP54-V-42-30-01	276	MOP20-4-E	103	MVA20-2-001-C	27	MVA20-4-008-C	29
MKP54-V-56-30-01	276	MOP20-4-F	103	MVA20-2-001-D	27	MVA20-4-008-D	29
MKP72-N3-05-55	280	MOP20-4-G	103	MVA20-2-002-B	27	MVA20-4-008-E	29
MKP72-N3-09-55	280	MOP20-4-H	103	MVA20-2-002-C	27	MVA20-4-010-B	29
MKP72-N3-12-55	280	MOP20-4-I	103	MVA20-2-002-D	27	MVA20-4-010-C	29
MKP72-N3-18-55	280	MOP20-4-J	103	MVA20-2-002-E	27	MVA20-4-010-D	29
MKP72-N3-24-55	280	MOP20-4-K	103	MVA20-2-003-B	27	MVA20-4-013-B	29
MKP72-N3-36-55	280	MOP20-4-L	103	MVA20-2-003-C	27	MVA20-4-013-C	29
MKP73-N-04-66	284	MOP20-4-M	103	MVA20-2-003-D	27	MVA20-4-013-D	29
MKP73-N-08-66	284	MOP20-4-N	103	MVA20-2-003-E	27	MVA20-4-016-B	29
MKP73-N-12-66	284	MOP20-4-O	103	MVA20-2-004-B	27	MVA20-4-016-C	29
MKP73-N-16-66	284	MOP20-4-P	103	MVA20-2-004-C	27	MVA20-4-016-D	29
MKP73-N-24-66	284	MOP20-4-Q	103	MVA20-2-004-D	27	MVA20-4-016-E	29
MKP73-N-32-66	284	MOP20-4-R	103	MVA20-2-005-B	27	MVA20-4-020-B	29
MKP73-N-48-66	284	MOP20-4-S	103	MVA20-2-005-C	27	MVA20-4-020-C	29
MKP75-N-16-55-10	291	MOP20-4-T	103	MVA20-2-005-D	27	MVA20-4-020-D	29
MKP82-N-04-41-20	270	MOP20-4-U	103	MVA20-2-006-B	27	MVA20-4-025-B	29
MKP82-N-04-WD-41-20	270	MOP20-4-V	103	MVA20-2-006-C	27	MVA20-4-025-C	29
MKP82-N-06-41-20	270	MOP20-4-W	103	MVA20-2-006-D	27	MVA20-4-025-D	29
MKP82-N-06-WD-41-20	270	MOP20-4-X	103	MVA20-2-008-B	27	MVA20-4-032-B	29
MKP82-N-09-41-20	270	MOP20-4-Y	103	MVA20-2-008-C	27	MVA20-4-032-C	29
MKP82-N-09-WD-41-20	270	MOP20-4-Z	103	MVA20-2-008-D	27	MVA20-4-032-D	29
MKP82-N-12-41-10	270	MOP20-4-AA	103	MVA20-2-010-B	27	MVA20-4-040-B	29
MKP82-N-12-WD-41-10	270	MOP20-4-AB	103	MVA20-2-010-C	27	MVA20-4-040-C	29
MKP82-N-18-41-10	270	MOP20-4-AC	103	MVA20-2-010-D	27	MVA20-4-040-D	29
MKP82-N-18-WD-41-10	270	MOP20-4-AD	103	MVA20-2-013-B	27	MVA20-4-050-B	29
MKP82-N-24-41-10	270	MOP20-4-AE	124	MVA20-2-013-C	27	MVA20-4-050-C	29
MKP82-N-24-WD-41-10	270	MOP20-4-AF	351	MVA20-2-013-D	27	MVA20-4-050-D	29
MKP82-N-36-41-05	270	MOP20-4-AG	351	MVA20-2-016-B	27	MVA20-4-063-B	29
MKP82-N-36-WD-41-05	270	MOP20-4-AH	351	MVA20-2-016-C	27	MVA20-4-063-C	29
MKP82-V-04-41-20	271	MOP20-4-AI	351	MVA20-2-016-D	27	MVA20-4-063-D	29
MKP82-V-04-WD-41-20	271	MOP20-4-AJ	351	MVA20-2-020-B	27	MVA20D-BVM	125
MKP82-V-06-41-20	271	MOP20-4-AM	122	MVA20-2-020-C	27	MVA20D-UBV-3	126
MKP82-V-06-WD-41-20	271	MOP20-4-AN	123	MVA20-2-020-D	27	MVA31-1-001-B	33
MKP82-V-09-41-20	271	MOP20-4-AO	124	MVA20-2-025-B	27	MVA31-1-001-C	34
MKP82-V-09-WD-41-20	271	MOP20-4-AP	354	MVA20-2-025-C	27	MVA31-1-001-D	35
MKP82-V-12-41-10	271	MOP20-4-AQ	354	MVA20-2-025-D	27	MVA31-1-002-B	33
MKP82-V-12-WD-41-10	271	MOP20-4-AR	354	MVA20-2-032-B	27	MVA31-1-002-C	34
MKP82-V-18-41-10	271	MOP20-4-AS	354	MVA20-2-032-C	27	MVA31-1-002-D	35
MKP82-V-18-WD-41-10	271	MOP20-4-AT	354	MVA20-2-032-D	27	MVA31-1-003-B	33
MKP82-V-24-41-10	271	MOP20-4-AU	354	MVA20-2-040-B	27	MVA31-1-003-C	34
MKP82-V-24-WD-41-10	271	MOP20-4-AV	354	MVA20-2-040-C	27	MVA31-1-003-D	35
MKP82-V-36-41-05	271	MOP20-4-AW	354	MVA20-2-040-D	27	MVA31-1-004-B	33
MKP82-V-36-WD-41-05	271	MOP20-4-AX	354	MVA20-2-050-B	27	MVA31-1-004-C	34
MKP92-N-302013-65	297	MOP20-4-AY	354	MVA20-2-050-C	27	MVA31-1-004-D	35
MKP92-N-352515-65	297	MOP20-4-AZ	354	MVA20-2-050-D	27	MVA31-1-005-B	33
MKP92-N-403017-65	297	MOP20-4-BA	354	MVA20-2-063-B	27	MVA31-1-005-C	34
MKP92-N-403022-65	297	MOP20-4-BB	354	MVA20-2-063-C	27	MVA31-1-005-D	35
MKP92-N-503519-65	297	MOP20-4-BC	354	MVA20-2-063-D	27	MVA31-1-006-B	33
MKP92-N-504018-65	298	MOP20-4-BD	354	MVA20-3-001-B	28	MVA31-1-006-C	34
MKP92-N-504024-65	298	MOP20-4-BE	354	MVA20-3-001-C	28	MVA31-1-006-D	35
MKP92-N-604020-65	298	MOP20-4-BF	354	MVA20-3-001-D	28	MVA31-1-010-B	33
MKP92-N-705025-65	298	MOP20-4-BG	354	MVA20-3-002-B	28	MVA31-1-010-C	34
MKP92-N-806026-65	298	MOP20-4-BH	354	MVA20-3-002-C	28	MVA31-1-010-D	34
MKP93-N-302013-65	297	MOP20-4-BI	354	MVA20-3-002-D	28	MVA31-1-016-B	33
MKP93-N-352515-65	297	MOP20-4-BJ	354	MVA20-3-003-B	28	MVA31-1-016-C	34
MKP93-N-403017-65	297	MOP20-4-BK	611	MVA20-3-003-C	28	MVA31-1-016-D	35
MKP93-N-403022-65	297	MOP20-4-BL	611	MVA20-3-003-D	28	MVA31-1-020-B	33
MKP93-N-503519-65	297	MOP20-4-BM	611	MVA20-3-004-B	28	MVA31-1-020-C	34
MKP93-N-504018-65	297	MOP20-4-BN	114	MVA20-3-004-C	28	MVA31-1-020-D	35
MKP93-N-504024-65	298	MOP20-4-BO	114	MVA20-3-004-D	28	MVA31-1-025-B	33
MKP93-N-604020-65	298	MOP20-4-BP	120	MVA20-3-005-B	28	MVA31-1-025-C	34
MKP93-N-705025-65	298	MOP20-4-BQ	120	MVA20-3-005-C	28	MVA31-1-025-D	35
MKP93-N-806026-65	298	MOP20-4-BR	127	MVA20-3-005-D	28	MVA31-1-032-B	33
MLS10-230-K04	125	MOP20-4-BS	26	MVA20-3-006-B	28	MVA31-1-032-C	34
MLS10-230-K05	125	MOP20-4-BT	26	MVA20-3-006-C	28	MVA31-1-032-D	35
MLS10-230-K06	125	MOP20-4-BU	26	MVA20-3-006-D	28	MVA31-1-040-B	33
MLS10-230-K07	125	MOP20-4-BV	26	MVA20-3-008-B	28	MVA31-1-040-C	34
MLS20-230-K04	125	MOP20-4-BW	26	MVA20-3-008-C	28	MVA31-1-040-D	35
MLS20-230-K05	125	MOP20-4-BX	26	MVA20-3-008-D	28	MVA31-1-050-B	33
MLS20-230-K06	125	MOP20-4-BY	26	MVA20-3-010-B	28	MVA31-1-050-C	34
MLS20-230-K07	125	MOP20-4-BZ	26	MVA20-3-010-C	28	MVA31-1-050-D	35
MNV10-1-020	91	MOP20-4-CA	26	MVA20-3-010-D	28	MVA31-1-063-B	33
MNV10-1-025	91	MOP20-4-CB	26	MVA20-3-013-B	28	MVA31-1-063-C	34
MNV10-1-032	91	MOP20-4-CC	26	MVA20-3-013-C	28	MVA31-1-063-D	35
MNV10-1-040	91	MOP20-4-CD	26	MVA20-3-013-D	28	MVA31-2-001-B	33
MNV10-1-063	91	MOP20-4-CE	26	MVA20-3-016-B	28	MVA31-2-001-C	34
MNV10-1-100	91	MOP20-4-CE	26	MVA20-3-016-C	28	MVA31-2-001-D	35
MNV10-1-125	91	MOP20-4-CE	26	MVA20-3-016-D	28	MVA31-2-002-B	33
MNV10-2-020	91	MOP20-4-CE	26	MVA20-3-020-B	28	MVA31-2-002-C	34
MNV10-2-025	91	MOP20-4-CE	26	MVA20-3-020-C	28	MVA31-2-002-D	35
MNV10-2-032	91	MOP20-4-CE	26	MVA20-3-020-D	28	MVA31-2-003-B	33
MNV10-2-040	91	MOP20-4-CE	26	MVA20-3-025-B	28	MVA31-2-003-C	34
MNV10-2-063	91	MOP20-4-CE	26	MVA20-3-025-C	28	MVA31-2-003-D	35
MNV10-2-100	91	MOP20-4-CE	26	MVA20-3-032-B	28	MVA31-2-004-B	33
MNV10-2-125	91	MOP20-4-CE	26	MVA20-3-032-C	28	MVA31-2-004-C	34
MNV10-3-020	91	MOP20-4-CE	26	MVA20-3-032-D	28	MVA31-2-004-D	35
MNV10-3-025	91	MOP20-4-CE	26	MVA20-3-032-E	28	MVA31-2-005-B	33
MNV10-3-032	91	MOP20-4-CE	26	MVA20-3-040-B	28	MVA31-2-005-C	34
MNV10-3-040	91	MOP20-4-CE	26	MVA20-3-040-C	28	MVA31-2-005-D	35
MNV10-3-063	91	MOP20-4-CE	26	MVA20-3-040-D	28	MVA31-2-006-B	33
MNV10-3-100	91	MOP20-4-CE	26	MVA20-3-050-B	28	MVA31-2-006-C	34
MNV10-3-125	91	MOP20-4-CE	26	MVA20-3-050-C	28	MVA31-2-006-D	35
MNV10-4-020	91	MOP20-4-CE	26	MVA20-3-050-D	28	MVA31-2-010-B	33
MNV10-4-025	91	MOP20-4-CE	26	MVA20-3-063-B	28	MVA31-2-010-C	34
MNV10-4-032	91	MOP20-4-CE	26	MVA20-3-063-C	28	MVA31-2-010-D	35
MNV10-4-040	91	MOP20-4-CE	26	MVA20-4-001-B	29	MVA31-2-016-B	33
MNV10-4-063	91	MOP20-4-CE	26	MVA20-4-001-C	29	MVA31-2-016-C	34
MNV10-4-100	91	MOP20-4-CE	26	MVA20-4-001-D	29	MVA31-2-016-D	35
MNV10-4-125	91	MOP20-4-CE	26	MVA20-4-002-B	29	MVA31-2-020-B	33
MOM10-1-008	110	MOP20-4-CE	26	MVA20-4-002-C	29	MVA31-2-020-C	34
MOM10-2-016	110	MOP20-4-CE	26	MVA20-4-002-D	29	MVA31-2-020-D	35
MOP20-1-B	100	MOP20-4-CE	26	MVA20-4-003-B	29	MVA31-2-025-B	33
MOP20-1-C	100	MOP20-4-CE	26	MVA20-4-003-C	29	MVA31-2-025-C	34
MOP20-1-D	100	MOP20-4-CE	26	MVA20-4-003-D	29	MVA31-2-025-D	35
		MOP20-4-CE	26	MVA20-4-004-B	29	MVA31-2-032-B	33
				MVA20-4-004-C	29	MVA31-2-032-C	34

Артикул	стр.	Артикул	стр.	Артикул	стр.	Артикул	стр.
PSR11-016-3	706	SVA10D-AK-DK-02	165	SVA40-3-0250-02	154	T	
PSR11-032-3	707	SVA10D-AK-DK-1	145	SVA40-3-0315	138		
PSR11-063-3	707	SVA10D-BM-3-0125-02	164	SVA40-3-0320-02	154	TCM-1C-266	851
PSR12-016-4	706	SVA10D-DK-1	145	SVA40-3-0400	138	TCM-1F-266	851
PSR12-016-5	707	SVA10D-DK-1-02	161	SVA40-3-0400-02	154	TCM-1S-266	851
PSR12-032-4	707	SVA10D-EP	143	SVA40D-AK-1-02	160	TCN-1-160	848
PSR12-032-5	707	SVA10D-EP-02	157	SVA40D-AK-DK-02	165	TCP-1-160	848
PSR12-063-4	707	SVA10D-KK-2	148	SVA40D-BM-3-0400-02	164	TCP-1-180	848
PSR12-063-5	707	SVA10D-N-02	164	SVA40D-DK-1-02	161	TCP-2-160	848
PSR12-125-5	707	SVA10D-N-3	147	SVA40D-EP-02	158	TCP-3-160	848
PSR21-016-3	705	SVA10D-PM1-P	144	SVA40D-KK-2	148	TCU-1-160	848
PSR21-032-3	705	SVA10D-PM1-R	144	SVA40D-PM1-P	144	TCU-3-160	848
PSR21-063-3	705	SVA10D-PM1-R-02	159	SVA40D-PM1-R	144	TCU-3-250	848
PSR22-016-4	705	SVA10D-PRP-1-1	147	SVA40D-PM1-R-02	159	TFS10-1-10	847
PSR22-016-5	705	SVA10D-PRP-1-1-02	163	SVA40D-PM2-P	144	TFS10-3-06	847
PSR22-032-4	705	SVA10D-RM	146	SVA40D-PM2-R	144	TFS20-1-02	846
PSR22-032-5	705	SVA10D-RM-02	163	SVA40D-PRP-1-1	147	TGP-3-060	861
PSR22-063-4	705	SVA10D-RN	146	SVA40D-PRP-1-1-02	163	TGP-4-060	861
PSR22-063-5	705	SVA10D-RN-02	162	SVA40D-RM-02	163	THS10-W4 8	847
PSR41-016-3	708	SVA10D-RV-0125	148	SVA40D-RN-02	162	THS10-W9 0	847
PSR41-032-3	708	SVA10D-RV-02	165	SVA40D-RV-02	165	Ti3-10-N-030-030-020-31	360
PSR42-016-4	708	SVA10D-S35-3	147	SVA40D-RV-0315	148	Ti3-10-N-030-030-020-54	360
PSR42-016-5	708	SVA11-3-0125-02	154	SVA41-3-0400	139	Ti3-10-N-040-030-015-31	360
PSR42-032-4	708	SVA11D-AK-1-02	160	SVA41D-AK-1-02	160	Ti3-10-N-040-030-015-54	360
PSR42-032-5	708	SVA11D-AK-DK-02	165	SVA41D-AK-DK-02	165	Ti3-10-N-040-030-020-31	360
PSR51-016-3	706	SVA11D-BM-3-0125-02	164	SVA41D-BM-3-0400-02	164	Ti3-10-N-040-030-020-54	360
PSR51-032-3	706	SVA11D-DK-1-02	161	SVA41D-DK-1-02	161	Ti3-10-N-040-040-015-31	360
PSR52-016-4	706	SVA11D-EP-02	157	SVA41D-EP-02	158	Ti3-10-N-040-040-015-54	360
PSR52-016-5	706	SVA11D-KK-02	165	SVA41D-KK-02	165	Ti3-10-N-040-040-020-31	360
PSR52-032-4	706	SVA11D-N-02	164	SVA41D-PM1-R-02	159	Ti3-10-N-040-040-020-54	360
PSR52-032-5	706	SVA11D-PM1-R-02	159	SVA41D-PRP-1-1-02	163	Ti3-10-N-040-040-025-31	360
		SVA11D-PRP-1-1-02	163	SVA41D-RM-02	163	Ti3-10-N-040-040-025-54	360
		SVA11D-RM-02	163	SVA41D-RN-02	162	Ti3-10-N-040-060-015-31	360
		SVA11D-RN-02	162	SVA41D-RV-02	165	Ti3-10-N-040-060-015-54	360
		SVA11D-RV-02	165	SVA4110-3-0025	132	Ti3-10-N-040-060-025-31	360
		SVA20-3-0016	138	SVA4110-3-0032	132	Ti3-10-N-040-060-025-54	360
		SVA20-3-0032	138	SVA4110-3-0040	132	Ti3-10-N-050-040-015-31	360
		SVA20-3-0040	138	SVA4110-3-0050	132	Ti3-10-N-050-040-015-54	360
		SVA20-3-0050	138	SVA4110-3-0063	132	Ti3-10-N-050-040-020-31	360
		SVA20-3-0063	138	SVA4110-3-0080	132	Ti3-10-N-050-040-020-54	360
		SVA20-3-0080	138	SVA4110-3-0100	132	Ti3-10-N-050-040-025-31	360
		SVA20-3-0100	138	SVA4110-3-0125	132	Ti3-10-N-050-040-025-54	360
		SVA20-3-0125	138	SVA4110-3-0160	132	Ti3-10-N-060-050-015-31	360
		SVA20-3-0160	138	SVA4110-3-0200	132	Ti3-10-N-060-050-015-54	361
		SVA20-3-0160	154	SVA4110-3-0250	132	Ti3-10-N-060-050-020-31	360
		SVA20D-KK-2	148	SVA4410-3-0250-35	132	Ti3-10-N-060-050-020-54	361
		SVA20D-N-3	147	SVA4410-3-0315-35	132	Ti3-10-N-060-050-025-31	360
		SVA20D-PM1-P	144	SVA4410-3-0400-35	132	Ti3-10-N-060-050-025-54	361
		SVA20D-PRP-1-1	147	SVA50-3-0400	139	Ti3-10-N-070-050-020-31	360
		SVA20D-RV-0160	148	SVA50-3-0400-02	155	Ti3-10-N-070-050-020-54	361
		SVA20D-S35-3	147	SVA50-3-0500	139	Ti3-10-N-080-060-025-31	361
		SVA30-3-0063	138	SVA50-3-0500-02	155	Ti3-10-N-080-060-025-54	361
		SVA30-3-0063-02	138	SVA50-3-0630	139	Ti3-10-N-080-060-030-31	361
		SVA30-3-0063-02	154	SVA50-3-0630-02	155	Ti3-10-N-080-060-030-54	361
		SVA30-3-0080	138	SVA50-3-0800	139	Ti3-10-N-100-060-030-31	361
		SVA30-3-0080-02	154	SVA50-3-0800-02	155	Ti3-10-N-100-060-030-54	361
		SVA30-3-0100	138	SVA50D-AK-1	145	Ti3-10-N-100-080-030-31	360
		SVA30-3-0100-02	154	SVA50D-AK-DK-1	145	Ti3-10-N-100-080-030-54	361
		SVA30-3-0125	138	SVA50D-DK-1	145	Ti3-10-N-120-060-030-31	361
		SVA30-3-0125-02	154	SVA50D-EP	143	Ti3-10-N-120-060-030-54	361
		SVA30-3-0160	138	SVA50D-KK-2	148	Ti3-10-N-120-080-030-31	361
		SVA30-3-0160-02	154	SVA50D-PM2-P	144	Ti3-10-N-120-080-030-54	361
		SVA30-3-0200	138	SVA50D-PM2-V	144	Ti3-10-N-140-060-030-31	361
		SVA30-3-0200-02	154	SVA50D-PRP-1-1	147	Ti3-10-N-140-060-030-54	361
		SVA30-3-0250	138	SVA50D-RM	146	Ti5-10-N-025-030-015-55	361
		SVA30-3-0250-02	154	SVA50D-RN	146	Ti5-10-N-030-020-015-55	361
		SVA30D-AK-1	160	SVA50D-RV-0400	148	Ti5-10-N-030-025-015-55	361
		SVA30D-AK-1-02	165	SVA50D-RV-0630	148	Ti5-10-N-030-030-020-55	361
		SVA30D-AK-DK-02	145	SVA50D-RV-0800	148	Ti5-10-N-040-030-015-55	361
		SVA30D-AK-DK-1	145	SVA51-3-0800	139	Ti5-10-N-040-030-020-55	361
		SVA30D-BM-3-0250-02	164	SVA51-3-0800-02	155	Ti5-10-N-040-040-015-55	361
		SVA30D-DK-1	145	SVA51D-RV-02	165	Ti5-10-N-040-040-020-55	361
		SVA30D-DK-1-02	161	SVA60D-EP	143	Ti5-10-N-040-040-025-55	361
		SVA30D-EP	143	SVA60D-PM2-P	144	Ti5-10-N-040-060-015-55	361
		SVA30D-EP-02	157	SVA60D-PM2-V	144	Ti5-10-N-040-060-025-55	361
		SVA30D-KK-2	148	SVA60D-RV-1000	148	Ti5-10-N-050-040-015-55	361
		SVA30D-KK-2	148	SVA60D-RV-1250	148	Ti5-10-N-050-040-020-55	361
		SVA30D-N-3	147	SVA60D-RV-1600	148	Ti5-10-N-050-040-025-55	361
		SVA30D-N-02	147	SVA61-3-1000	139	Ti5-10-N-060-040-040-55	361
		SVA30D-PM1-P	144	SVA61-3-1250	139	Ti5-10-N-060-050-015-55	361
		SVA30D-PM1-R	144	SVA61-3-1600	139	Ti5-10-N-060-050-020-55	361
		SVA30D-PM1-R-02	159	SVA70D-AK-1-02	160	Ti5-10-N-060-050-025-55	361
		SVA30D-PM2-P	144	SVA70D-AK-DK-02	165	Ti5-10-N-060-060-040-55	361
		SVA30D-PM2-R	144	SVA70D-BM-3-0630-02	164	Ti5-10-N-070-050-020-55	361
		SVA30D-PRP-1-1	147	SVA70D-DK-1-02	161	Ti5-10-N-080-060-025-55	361
		SVA30D-PRP-1-1-02	163	SVA70D-EP-02	158	Ti5-10-N-080-060-030-55	361
		SVA30D-RM	146	SVA70D-PM1-R-02	159	Ti5-10-N-080-060-040-55	361
		SVA30D-RM-02	163	SVA70D-PRP-1-1-02	163	Ti5-10-N-080-080-040-55	361
		SVA30D-RN-02	162	SVA70D-RM-02	162	Ti5-10-N-100-060-030-55	362
		SVA30D-RV-02	165	SVA70D-RN-02	162	Ti5-10-N-100-080-030-55	362
		SVA30D-RV-0250	148	SVA70D-RV-02	165	Ti5-10-N-100-080-040-55	362
		SVA31-3-0250	138	SVA71-3-0400-02	154	Ti5-10-N-120-060-030-55	362
		SVA31-3-0250-02	154	SVA71-3-0630-02	154	Ti5-10-N-120-060-040-55	362
		SVA31D-AK-1-02	160	SVA71D-AK-1-02	160	Ti5-10-N-120-080-030-55	362
		SVA31D-AK-DK-02	165	SVA71D-AK-DK-02	165	Ti5-10-N-120-080-040-55	362
		SVA31D-BM-3-0250-02	164	SVA71D-BM-3-0630-02	164	Ti5-10-N-140-060-030-55	362
		SVA31D-DK-1-02	161	SVA71D-DK-1-02	161	Ti7-10-N-025-030-015-66	362
		SVA31D-EP-02	158	SVA71D-EP-02	157	Ti7-10-N-030-020-015-66	362
		SVA31D-KK-02	165	SVA71D-PM1-R-02	159	Ti7-10-N-030-025-015-66	362
		SVA31D-N-02	164	SVA71D-PRP-1-1-02	163	Ti7-10-N-030-030-020-66	362
		SVA31D-PM1-R-02	159	SVA71D-RM-02	163	Ti7-10-N-040-030-015-66	362
		SVA31D-PRP-1-1-02	163	SVA71D-RN-02	162	Ti7-10-N-040-030-020-66	362
		SVA31D-RN-02	162	SVA71D-RV-02	165	Ti7-10-N-040-040-015-66	362
		SVA31D-RV-02	165	SWAR30-3-0125	138	Ti7-10-N-040-040-020-66	362
		SVA40-3-0250	138	SWAR30-3-0160	138	Ti7-10-N-040-060-015-66	362
				SWAR30-3-0200	138	Ti7-10-N-040-060-025-66	362
				SWAR30-3-0250	138	Ti7-10-N-050-040-015-66	362
				SWT50-3-0400-35	132	Ti7-10-N-050-040-020-66	362
				SWT50-3-0500-35	132	Ti7-10-N-050-040-025-66	362
				SWT50-3-0630-35	132	Ti7-10-N-060-040-040-66	362
						Ti7-10-N-060-050-015-66	362
						Ti7-10-N-060-050-020-66	362
						Ti7-10-N-060-050-025-66	362

Артикул	стр.	Артикул	стр.	Артикул	стр.	Артикул	стр.
T17-10-N-060-060-040-66	362	TSC-1SL-6125	847	UDRS-D18-1-K04	840	UDRS-D3-D6-10-10	842
T17-10-N-070-050-020-66	362	TSC-1SL-6150	847	UDRS-D18-1-K05	840	UDRS-D40-1-K01	840
T17-10-N-080-060-025-66	362	TSC-1SL-638	847	UDRS-D18-1-K06	840	UDRS-D40-1-K02	840
T17-10-N-080-060-030-66	362	TSC-1SL-8150	847	UDRS-D18-1-K07	840	UDRS-D40-1-K04	840
T17-10-N-080-060-040-66	362	TSC-2PH-060	848	UDRS-D18-1-K52	840	UDRS-D40-1-K05	840
T17-10-N-080-080-040-66	362	TSC-2PH-180	848	UDRS-D20-100-K01	839	UDRS-D40-1-K06	840
T17-10-N-100-060-025-66	362	TSC-2PH-2100	848	UDRS-D20-100-K02	839	UDRS-D40-1-K07	840
T17-10-N-100-080-030-66	362	TSC-2PH-3150	848	UDRS-D20-100-K04	839	UDRS-D40-1-K52	840
T17-10-N-100-080-040-66	362	TSC-2PZ-180	848	UDRS-D20-100-K05	839	UDRS-D40-50-K01	839
T17-10-N-120-060-030-66	362	TSC-2PZ-2100	848	UDRS-D20-100-K06	839	UDRS-D40-50-K02	839
T17-10-N-120-060-040-66	362	TSC-2SL-275	848	UDRS-D20-100-K07	839	UDRS-D40-50-K04	839
T17-10-N-120-080-030-66	362	TSC-2SL-4100	848	UDRS-D20-100-K52	839	UDRS-D40-50-K05	839
T17-10-N-120-080-040-66	362	TSC-2SL-5125	848	UDRS-D20-1-K00	841	UDRS-D40-50-K06	839
T17-10-N-140-060-030-66	362	TSC-2SL-6150	848	UDRS-D20-1-K01	840	UDRS-D40-50-K07	839
TIR10-1-003	855	TSC-3PH-075	848	UDRS-D20-1-K02	840	UDRS-D40-50-K52	839
TIR10-1-005	855	TSC-3PH-180	848	UDRS-D20-1-K04	840	UDRS-D4-1-K00	841
TIR10-1-008	855	TSC-3PH-2100	848	UDRS-D20-1-K05	840	UDRS-D4-1-K01	840
TIR10-2-003	855	TSC-3SL-4100	848	UDRS-D20-1-K06	840	UDRS-D4-1-K02	840
TIR10-2-005	855	TSC-3SL-5125	848	UDRS-D20-1-K07	840	UDRS-D4-1-K04	840
TIR10-2-008	855	TSC-3SL-6150	848	UDRS-D20-1-K52	840	UDRS-D4-1-K05	840
TIR10-3-003	855	TSR11-08	849	UDRS-D2-1-K00	841	UDRS-D4-1-K06	840
TIR10-3-005	855			UDRS-D2-1-K01	840	UDRS-D4-1-K07	840
TIR10-3-008	855			UDRS-D2-1-K02	840	UDRS-D4-1-K52	840
TIR21-3-040	856			UDRS-D2-1-K04	840	UDRS-D45-1-K01	840
TIR21-3-060	856	UCB-0-16-25-1KV-S	806	UDRS-D2-1-K05	840	UDRS-D45-1-K02	840
TIR21-4-030	856	UCB-1-25-50-1KV-S	806	UDRS-D2-1-K06	840	UDRS-D45-1-K04	840
TKK10-D14	563	UCB-2-70-120-1KV-S	806	UDRS-D2-1-K07	840	UDRS-D45-1-K05	840
TKK10-D14	861	UCB-3-150-240-1KV-S	806	UDRS-D2-1-K52	840	UDRS-D45-1-K06	840
TKL10-001	857	UDRS-D10-100-K01	838	UDRS-D22-100-K01	839	UDRS-D45-1-K07	840
TKL10-002	857	UDRS-D10-100-K02	838	UDRS-D22-100-K02	839	UDRS-D45-1-K52	840
TKL10-003	857	UDRS-D10-100-K04	838	UDRS-D22-100-K04	839	UDRS-D45-25-K01	839
TKL10-004	857	UDRS-D10-100-K05	838	UDRS-D22-100-K05	839	UDRS-D45-25-K02	839
TKL10-005	858	UDRS-D10-100-K06	838	UDRS-D22-100-K06	839	UDRS-D45-25-K04	839
TKL10-006	858	UDRS-D10-100-K07	838	UDRS-D22-100-K07	839	UDRS-D45-25-K05	839
TKL10-007	858	UDRS-D10-100-K52	838	UDRS-D22-100-K52	839	UDRS-D45-25-K06	839
TKL10-008	858	UDRS-D10-1-K00	841	UDRS-D22-1-K00	840	UDRS-D45-25-K07	839
TKL10-009	857	UDRS-D10-1-K01	839	UDRS-D22-1-K01	840	UDRS-D45-25-K52	839
TKL10-010	857	UDRS-D10-1-K02	839	UDRS-D22-1-K02	840	UDRS-D4-D8-10-10	842
TKL10-011	858	UDRS-D10-1-K04	839	UDRS-D22-1-K04	840	UDRS-D50-1-K01	841
TKL10-012	858	UDRS-D10-1-K05	839	UDRS-D22-1-K05	840	UDRS-D50-1-K02	841
TKL10-013	858	UDRS-D10-1-K06	839	UDRS-D22-1-K06	840	UDRS-D50-1-K04	841
TKL10-014	858	UDRS-D10-1-K07	839	UDRS-D22-1-K07	840	UDRS-D50-1-K05	841
TKL10-015	859	UDRS-D10-1-K52	839	UDRS-D22-1-K52	840	UDRS-D50-1-K06	841
TKL10-016	859	UDRS-D1-1-K00	841	UDRS-D25-1-K00	840	UDRS-D50-1-K07	841
TKL10-017	859	UDRS-D1-1-K01	839	UDRS-D25-1-K01	840	UDRS-D50-1-K52	841
TKL10-018	859	UDRS-D1-1-K02	839	UDRS-D25-1-K02	840	UDRS-D50-25-K01	839
TKL10-019	859	UDRS-D1-1-K04	839	UDRS-D25-1-K04	840	UDRS-D50-25-K02	839
TKL10-020	859	UDRS-D1-1-K05	839	UDRS-D25-1-K05	840	UDRS-D50-25-K04	839
TKL10-057	859	UDRS-D1-1-K06	839	UDRS-D25-1-K06	840	UDRS-D50-25-K05	839
TKL10-075	859	UDRS-D1-1-K07	839	UDRS-D25-1-K07	840	UDRS-D50-25-K06	839
TKL10-087	859	UDRS-D1-1-K52	839	UDRS-D25-1-K52	840	UDRS-D50-25-K07	839
TKL10-D05-025	846	UDRS-D12-100-K01	838	UDRS-D25-50-K01	839	UDRS-D50-25-K52	839
TKL10-D15-006	846	UDRS-D12-100-K02	838	UDRS-D25-50-K02	839	UDRS-D5-1-K00	841
TKL10-D4	846	UDRS-D12-100-K04	838	UDRS-D25-50-K04	839	UDRS-D5-1-K01	840
TKL10-D6	846	UDRS-D12-100-K05	838	UDRS-D25-50-K05	839	UDRS-D5-1-K02	840
TKL11-001	857	UDRS-D12-100-K06	838	UDRS-D25-50-K06	839	UDRS-D5-1-K04	840
TKL11-002	857	UDRS-D12-100-K07	838	UDRS-D25-50-K07	839	UDRS-D5-1-K05	840
TKL11-003	857	UDRS-D12-100-K52	838	UDRS-D25-50-K52	839	UDRS-D5-1-K06	840
TKL11-004	857	UDRS-D12-1-K00	841	UDRS-D28-1-K00	841	UDRS-D5-1-K07	840
TKL20-006-016	846	UDRS-D12-1-K01	840	UDRS-D28-1-K01	840	UDRS-D5-1-K52	840
TKL20-010-035	846	UDRS-D12-1-K02	840	UDRS-D28-1-K02	840	UDRS-D60-1-K01	841
TKL20-D05-006	846	UDRS-D12-1-K04	840	UDRS-D28-1-K04	840	UDRS-D60-1-K02	841
TKL20-D4	846	UDRS-D12-1-K05	840	UDRS-D28-1-K05	840	UDRS-D60-1-K04	841
TKL30-D05-2,5	846	UDRS-D12-1-K06	840	UDRS-D28-1-K06	840	UDRS-D60-1-K05	841
TKL30-D15-006	846	UDRS-D12-1-K07	840	UDRS-D28-1-K07	840	UDRS-D60-1-K06	841
TLK10-240	860	UDRS-D12-1-K52	840	UDRS-D28-1-K52	840	UDRS-D60-1-K07	841
TLK10-250	860	UDRS-D14-100-K01	838	UDRS-D28-50-K01	839	UDRS-D60-1-K52	841
TLK10-300	860	UDRS-D14-100-K02	838	UDRS-D28-50-K02	839	UDRS-D60-25-K01	839
TLK10-320	860	UDRS-D14-100-K04	838	UDRS-D28-50-K04	839	UDRS-D60-25-K02	839
TLK10-380	860	UDRS-D14-100-K05	838	UDRS-D28-50-K05	839	UDRS-D60-25-K04	839
TLK10-40	860	UDRS-D14-100-K06	838	UDRS-D28-50-K06	839	UDRS-D60-25-K05	839
TLK10-50	860	UDRS-D14-100-K07	838	UDRS-D28-50-K07	839	UDRS-D60-25-K06	839
TLK10-520	860	UDRS-D14-100-K52	838	UDRS-D28-50-K52	839	UDRS-D60-25-K07	839
TLK10-760	860	UDRS-D14-1-K00	841	UDRS-D2-D4-10-10	842	UDRS-D60-25-K52	839
TLK10-760	860	UDRS-D14-1-K01	840	UDRS-D2-D8-10-1	841	UDRS-D6-100-K01	838
TLN-1-160	848	UDRS-D14-1-K02	840	UDRS-D2-D8-10-2	841	UDRS-D6-100-K02	838
TMD-1S-182	851	UDRS-D14-1-K04	840	UDRS-D2-D8-10-3	841	UDRS-D6-100-K04	838
TMD-2B-830	851	UDRS-D14-1-K05	840	UDRS-D2-D8-10-3	842	UDRS-D6-100-K05	838
TMD-2S-832	851	UDRS-D14-1-K06	840	UDRS-D30-1-K01	840	UDRS-D6-100-K06	838
TMD-2S-838	851	UDRS-D14-1-K07	840	UDRS-D30-1-K02	840	UDRS-D6-100-K07	838
TMD-3L-830	851	UDRS-D14-1-K52	840	UDRS-D30-1-K04	840	UDRS-D6-100-K52	838
TMD-3L-838	851	UDRS-D15-1-K00	841	UDRS-D30-1-K05	840	UDRS-D6-1-K00	841
TMD-5S-061	851	UDRS-D15-1-K01	839	UDRS-D30-1-K06	840	UDRS-D6-1-K01	841
TMD-5S-062	851	UDRS-D15-1-K02	839	UDRS-D30-1-K07	840	UDRS-D6-1-K02	841
TMD-5S-063	851	UDRS-D15-1-K04	839	UDRS-D30-1-K52	840	UDRS-D6-1-K04	841
TMD-5S-064	851	UDRS-D15-1-K05	839	UDRS-D30-50-K01	839	UDRS-D6-1-K05	841
TPG-1-095	861	UDRS-D15-1-K06	839	UDRS-D30-50-K02	839	UDRS-D6-1-K06	841
TPG-2-150	861	UDRS-D15-1-K07	839	UDRS-D30-50-K04	839	UDRS-D6-1-K07	841
TPG-3-150	861	UDRS-D15-1-K52	839	UDRS-D30-50-K05	839	UDRS-D6-1-K52	841
TPG-5	846	UDRS-D16-100-K01	838	UDRS-D30-50-K06	839	UDRS-D8-100-K01	838
TPL-1-160	848	UDRS-D16-100-K02	838	UDRS-D30-50-K07	839	UDRS-D8-100-K02	838
TPL-1-180	848	UDRS-D16-100-K04	838	UDRS-D30-50-K52	839	UDRS-D8-100-K04	838
TPL-1-200	848	UDRS-D16-100-K05	838	UDRS-D3-1-K00	841	UDRS-D8-100-K05	838
TPL-2-160	848	UDRS-D16-100-K06	838	UDRS-D3-1-K01	840	UDRS-D8-100-K06	838
TPL-2-180	848	UDRS-D16-100-K07	838	UDRS-D3-1-K02	840	UDRS-D8-100-K07	838
TPL-2-200	848	UDRS-D16-100-K52	838	UDRS-D3-1-K04	840	UDRS-D8-100-K52	838
TPL-3-160	848	UDRS-D16-1-K00	841	UDRS-D3-1-K05	840	UDRS-D8-1-K00	841
TPL-3-180	848	UDRS-D16-1-K01	840	UDRS-D3-1-K06	840	UDRS-D8-1-K01	841
TPL-3-200	848	UDRS-D16-1-K02	840	UDRS-D3-1-K07	840	UDRS-D8-1-K02	841
TPR10	849	UDRS-D16-1-K04	840	UDRS-D3-1-K52	840	UDRS-D8-1-K04	841
TPR20	849	UDRS-D16-1-K05	840	UDRS-D35-1-K01	840	UDRS-D8-1-K05	841
TSC-1PH-075	847	UDRS-D16-1-K06	840	UDRS-D35-1-K02	840	UDRS-D8-1-K06	841
TSC-1PH-1100	847	UDRS-D16-1-K07	840	UDRS-D35-1-K04	840	UDRS-D8-1-K07	841
TSC-1PH-2100	847	UDRS-D16-1-K52	840	UDRS-D35-1-K05	840	UDRS-D8-1-K52	841
TSC-1PH-2150	847	UDRS-D18-100-K01	838	UDRS-D35-1-K06	840	UDRS-D8-D14-10-1	841
TSC-1PH-238	847	UDRS-D18-100-K02	838	UDRS-D35-1-K07	840	UDRS-D8-D14-10-2	841
TSC-1PH-3150	847	UDRS-D18-100-K04	838	UDRS-D35-1-K52	840	UDW-127-64-21-K00	612
TSC-1PZ-075	847	UDRS-D18-100-K05	838	UDRS-D35-50-K01	839	UDW-159-79-21-K00	612
TSC-1PZ-1100	847	UDRS-D18-100-K06	838	UDRS-D35-50-K02	839	UDW-16-08-21-K00	612
TSC-1PZ-2100	847	UDRS-D18-100-K07	838	UDRS-D35-50-K04	839	UDW-191-95-21-K00	612
TSC-1PZ-3150	847	UDRS-D18-100-K52	838	UDRS-D35-50-K05	839	UDW-24-12-21-K00	612
TSC-1SL-375	847	UDRS-D18-1-K00	841	UDRS-D35-50-K06	839	UDW-254-127-21-K00	612
TSC-1SL-4100	847	UDRS-D18-1-K01	840	UDRS-D35-50-K07	839	UDW-32-16-21-K00	612
TSC-1SL-5125	847	UDRS-D18-1-K02	840	UDRS-D35-50-K52	839	UDW-48-24-21-K00	612

Артикул	стр.	Артикул	стр.	Артикул	стр.	Артикул	стр.
UDW-64-32-21-K00	612	UGN10-4-C75-02-08	813	UHH31-D036-300-500	827	UHH36-11-18-100	835
UDW-79-39-21-K00	612	UGN10-4-D05-02-08	813	UHH31-D036-350-100	827	UHH36-19-25-100	835
UDW-95-48-21-K00	612	UGN10-4-D15-03-08	813	UHH31-D048-120-100	827	UHH36-5-10-100	835
JEN10-0506	816	UGN10-4-D25-04-08	813	UHH31-D048-160-100	827	UHH36-5-8-100	835
JEN10-1006	816	UGN10-C75-02-08	813	UHH31-D048-180-100	827	UHH40-4-100-100	831
JEN10-1507	816	UGN10-D05-02-08	813	UHH31-D048-200-100	827	UHH40-4-150-100	831
JEN10-1510	816	UGN10-D15-03-08	813	UHH31-D048-250-100	827	UHH40-5-200-100	831
JEN10-2507	816	UGN10-D25-04-08	813	UHH31-D048-300-100	827	UHH50-7-150-100	832
JEN10-2512	816	UGS-300-35KV-S	806	UHH31-D048-350-100	827	UHH50-7-200-100	832
JEN10-4009	816	UGS-400-35KV-S	806	UHH31-D048-400-100	827	UHH50-7-250-100	832
JEN10-4012	816	UGS-500-35KV-S	806	UHH31-D048-450-100	827	UHH50-7-300-100	832
JEN10-4-0506	816	UGS-625-35KV-S	806	UHH31-D048-500-100	827	UHH55-010-300-020-K02	834
JEN10-4-1006	816	UGS-800-35KV-S	806	UHH31-D076-300-100	827	UHH55-010-300-020-K04	834
JEN10-4-1507	816	UGSP-120-70-120-35KV-S	806	UHH31-D076-350-100	827	UHH55-010-300-020-K05	833
JEN10-4-1510	816	UGSP-240-150-240-35KV-S	806	UHH31-D076-400-100	827	UHH55-010-300-020-K06	833
JEN10-4-2507	816	UGSP-25-16-25-35KV-S	806	UHH31-D076-450-100	827	UHH55-010-300-020-K08	834
JEN10-4-2512	816	UGSP-50-25-50-35KV-S	806	UHH31-D076-500-100	827	UHH61-3-110-100	832
JEN10-4-4009	816	UGT11-002-026	805	UHH31-D088-1000-100	827	UHH61-3-150-100	832
JEN10-4-4012	816	UGT11-004-03	805	UHH31-D088-400-100	827	UHH61-3-200-100	832
JEN10-4-6010	816	UGT11-006-04	805	UHH31-D088-450-100	827	UHH62-3-100-100	832
JEN10-4-6012	816	UGT11-010-05	805	UHH31-D088-500-100	827	UHH80-7-150-50-K01-F	833
JEN10-4-6015	816	UGT11-016-06	805	UHH31-D088-650-100	827	UHH80-7-150-50-K02-F	833
JEN10-4-7506	816	UGT11-025-07	805	UHH31-D088-750-100	827	UHH80-7-150-50-K41-F	833
JEN10-6010	816	UGT11-025-08	805	UHH31-D088-800-100	827	UHL10-14-135-100-K01	834
JEN10-6012	816	UGT11-035-09	805	UHH32-D025-060-100	827	UHL10-14-135-100-K02	834
JEN10-6015	816	UGT11-035-10	805	UHH32-D025-080-100	827	UHL10-14-135-100-K04	834
JEN10-7506	816	UGT11-050-11	805	UHH32-D025-100-100	827	UHL10-14-135-100-K05	834
JEN11-1010	816	UGT11-070-13	805	UHH32-D025-120-100	827	UHL10-14-135-100-K06	834
JEN11-10-12	816	UGT11-095-15	805	UHH32-D025-150-100	827	UHL10-14-135-100-K07	834
JEN11-10-15	816	UGT11-120-17	805	UHH32-D025-180-100	827	UHL10-14-210-100-K01	835
JEN11-10-18	816	UGT11-150-19	805	UHH32-D025-200-100	827	UHL10-14-210-100-K02	835
JEN11-16-12	816	UGT11-185-21	805	UHH32-D025-250-100	827	UHL10-14-210-100-K04	835
JEN11-16-15	816	UGT11-240-24	805	UHH32-D036-100-100	827	UHL10-14-210-100-K05	835
JEN11-16-18	816	UGTL10-016-06	805	UHH32-D036-120-100	827	UHL10-14-210-100-K06	835
JEN11-25-16	816	UGTL10-025-07	805	UHH32-D036-150-100	827	UHL10-14-210-100-K07	835
JEN11-25-22	816	UGTL10-035-08	805	UHH32-D036-180-100	827	UHL10-14-310-100-K01	835
JEN11-35-16	816	UGTL10-050-10	805	UHH32-D036-200-100	827	UHL10-14-310-100-K02	835
JEN11-35-25	816	UGTL10-070-12	805	UHH32-D036-250-100	827	UHL10-14-310-100-K04	835
JEN11-4-1010	816	UGTL10-095-14	805	UHH32-D036-300-100	827	UHL10-14-310-100-K05	835
JEN11-4-10-12	816	UGTL10-120-16	805	UHH32-D036-350-100	827	UHL10-14-310-100-K06	835
JEN11-4-10-15	816	UGTL10-150-18	805	UHH32-D048-120-100	828	UHL10-14-310-100-K07	835
JEN11-4-10-18	816	UGTL10-185-20	805	UHH32-D048-160-100	828	UHL11-16-5M-K01	835
JEN11-4-16-12	816	UGTY10-001-01	804	UHH32-D048-180-100	828	UHL11-16-5M-K02	835
JEN11-4-16-15	816	UGTY10-002-02	804	UHH32-D048-200-100	828	UHL11-16-5M-K04	835
JEN11-4-16-18	816	UGTY10-004-03	804	UHH32-D048-250-100	828	UHL11-16-5M-K05	835
JEN11-50-20	816	UGTY10-006-04	804	UHH32-D048-300-100	828	UHL11-16-5M-K06	835
JEN11-50-25	816	UGTY10-010-05	804	UHH32-D048-350-100	828	UHL11-16-5M-K07	835
JEN30-D104-10-15	810	UGTY10-016-06	804	UHH32-D048-400-100	828	UHL11-20-5M-K01	835
JEN30-D30-05-25	810	UGTY10-025-07	804	UHH32-D048-450-100	828	UHL11-20-5M-K02	835
JEN30-D31-05-08	810	UGTY10-035-08	804	UHH32-D048-500-100	828	UHL11-20-5M-K04	835
JEN30-D44-05-08	810	UGTY10-050-10	804	UHH32-D076-300-100	828	UHL11-20-5M-K05	835
JEN30-D51-05-08	810	UGTY10-070-12	804	UHH32-D076-350-100	828	UHL11-20-5M-K06	835
JEN30-D51-20-25	810	UGTY10-095-14	804	UHH32-D076-400-100	828	UHL11-20-5M-K07	835
JEN30-D61-05-08	810	UGTY10-120-16	804	UHH32-D076-450-100	828	UHP30-20-100	836
JEN30-D81-10-15	810	UGTY10-150-18	804	UHH32-D076-500-100	828	UHP30-25-100	836
UGD-120-70-120-35KV-S	806	UGTY10-185-20	804	UHH32-D088-1000-100	828	UHP30-30-100	836
UGD-240-150-240-35KV-S	806	UGTY10-240-22	804	UHH32-D088-400-100	828	UHP30-40-100	836
UGD-25-16-25-35KV-S	806	UGTY10-300-24	804	UHH32-D088-450-100	828	UHP30-20-020	836
UGD-50-25-50-35KV-S	806	UGTY10-400-27	804	UHH32-D088-500-100	828	UHP30-25-020	836
UGL10-010-05	803	UGTY11-002-02	804	UHH32-D088-650-100	828	UHP30-30-020	836
UGL10-016-06	803	UGTY11-004-03	804	UHH32-D088-750-100	828	UHP30-40-020	836
UGL10-025-07	803	UGTY11-006-04	804	UHH32-D088-800-100	828	UHP31-20-100	836
UGL10-035-08	803	UGTY11-010-05	804	UHH33-D025-100-100-K01	828	UHP31-25-100	836
UGL10-050-10	803	UGTY11-016-06	804	UHH33-D025-100-100-K02	828	UHP31-30-100	836
UGL10-070-11	803	UGTY11-025-07	804	UHH33-D036-150-100-K01	828	UHP31-40-100	836
UGL10-095-13	803	UGTY11-025-08	804	UHH33-D036-150-100-K02	828	UHP31-20-020	836
UGL10-120-15	803	UGTY11-035-09	804	UHH33-D036-200-100-K01	828	UHP31-25-020	836
UGL10-150-17	803	UGTY11-035-10	804	UHH33-D036-200-100-K02	828	UHP31-30-020	836
UGL10-185-19	803	UGTY11-050-11	804	UHH33-D048-200-100-K01	828	UHP31-40-020	836
UGL10-240-21	803	UGTY11-070-13	804	UHH33-D048-200-100-K02	828	UHP32-30-10-100-K01	836
UGL10-300-24	803	UGTY11-095-15	804	UHH33-D048-300-100-K01	828	UHP32-30-10-100-K02	836
UGL10-400-26	803	UGTY11-120-17	804	UHH33-D048-300-100-K02	828	UHP32-35-10-100-K01	836
UGL11-016-06	803	UGTY11-150-19	804	UHH33-D048-380-100-K01	828	UHP32-35-10-100-K02	836
UGL11-025-07	803	UGTY11-185-21	804	UHH33-D048-380-100-K02	828	UHP32-22-16-4-100-K01	836
UGL11-035-08	803	UGTY11-240-24	804	UHH33-D076-380-100-K01	828	UHP32-22-16-4-100-K02	836
UGL11-050-09	803	UHH17-36-100-100	826	UHH33-D076-380-100-K02	828	UHP32-22-16-5-100-K01	836
UGL11-070-12	803	UHH20-D025-100-050	826	UHH34-D025-100-100-K01	829	UHP32-22-16-5-100-K02	836
UGL11-095-13	803	UHH20-D025-120-050	826	UHH34-D025-100-100-K02	829	UHP32-22-16-6-100-K01	836
UGL11-120-14	803	UHH20-D025-150-050	826	UHH34-D025-160-100-K01	829	UHP32-22-16-6-100-K02	836
UGL11-150-17	803	UHH20-D025-200-050	826	UHH34-D025-160-100-K02	829	UHP40-D10-K02	837
UGL11-185-19	803	UHH20-D036-150-050	826	UHH34-D025-200-100-K01	829	UHP40-D15-K02	837
UGL11-240-20	803	UHH20-D036-180-050	826	UHH34-D025-200-100-K02	829	UHP41-1-K02	837
UGL20-001-01	815	UHH20-D036-200-050	826	UHH34-D036-140-100-K01	829	UHP41-3-K02	837
UGL20-002-02	815	UHH20-D036-250-050	826	UHH34-D036-140-100-K02	829	UHP41-5-K02	837
UGL20-006-03	815	UHH20-D036-300-050	826	UHH34-D036-200-100-K01	829	UHS10-012-250-100	830
UGL20-010-04	815	UHH21-D6-180-100	610	UHH34-D036-200-100-K02	829	UHS10-012-300-100	830
UGL20-016-05	815	UHH21-D6-180-100	610	UHH34-D036-300-100-K01	829	UHS10-012-400-100	830
UGL20-025-06	815	UHH21-D9-260-100	610	UHH34-D036-300-100-K02	829	UHS10-012-500-100	830
UGL21-001-01	815	UHH21-D9-260-100	610	UHH34-D036-370-100-K01	829	UHS10-D046-1000-100	830
UGL21-002-02	815	UHH21-D9-360-100	610	UHH34-D036-370-100-K02	829	UHS10-D046-100-100	830
UGL21-006-03	815	UHH21-D9-360-100	610	UHH34-D048-200-100-K01	829	UHS10-D046-150-100	830
UGL22-001-01	815	UHH31-D025-060-100	826	UHH34-D048-200-100-K02	829	UHS10-D046-200-100	830
UGL22-002-02	815	UHH31-D025-080-100	827	UHH34-D048-250-100-K01	829	UHS10-D046-250-100	830
UGL22-006-03	815	UHH31-D025-100-100	826	UHH34-D048-250-100-K02	829	UHS10-D046-300-100	830
UGL46-001-01	816	UHH31-D025-100-500	827	UHH34-D048-300-100-K01	829	UHS10-D046-350-100	830
UGL46-002-02	816	UHH31-D025-120-100	826	UHH34-D048-300-100-K02	829	UHS10-D046-400-100	830
UGL46-006-03	816	UHH31-D025-120-500	827	UHH34-D048-370-100-K01	829	UHS10-D046-500-100	830
UGN10-001-03-12	813	UHH31-D025-150-100	826	UHH34-D048-370-100-K02	829	UHS10-D046-600-100	830
UGN10-001-D14-08	813	UHH31-D025-150-500	827	UHH34-D076-220-100-K01	829	UHS10-D046-800-100	830
UGN10-004-04-09	813	UHH31-D025-180-100	826	UHH34-D076-220-100-K02	829	UHS10-D079-1000-100	830
UGN10-006-06-12	813	UHH31-D025-200-100	826	UHH34-D076-300-100-K01	829	UHS10-D079-150-100	830
UGN10-006-06-18	813	UHH31-D025-200-500	827	UHH34-D076-320-100-K01	830	UHS10-D079-200-100	830
UGN10-010-07-12	813	UHH31-D025-250-100	826	UHH34-D076-370-100-K01	830	UHS10-D079-250-100	830
UGN10-016-08-12	813	UHH31-D036-100-100	827	UHH34-D076-370-100-K02	829	UHS10-D079-300-100	830
UGN10-025-11-16	813	UHH31-D036-120-100	827	UHH34-D076-460-100-K01	830	UHS10-D079-350-100	830
UGN10-035-16-16	813	UHH31-D036-150-100	827	UHH34-D076-460-100-K02	829	UHS10-D079-400-100	830
UGN10-050-15-20	813	UHH31-D036-150-500	827	UHH34-D076-620-100-K01	830	UHS10-D079-450-100	830
UGN10-4-001-03-12	813	UHH31-D036-180-100	827	UHH34-D076-620-100-K02</			

Артикул	стр.	Артикул	стр.	Артикул	стр.	Артикул	стр.
UHS11-012-500-100	831	UK010-100-100-044-K24-E	598	UKZ-ZO-871M	805	UMK20-1	842
UHS11-046-1000-100	831	UK010-100-100-044-K34	598	UKZ-ZO-872M	805	UMK20-2	842
UHS11-046-100-100	831	UK010-100-100-044-K34-E	598	UMB-10-3-100	817	UMK20-3	842
UHS11-046-150-100	831	UK010-100-100-050-K51-55	597	UMB-110-100-40-25-1-K04	613	UMK20-4	842
UHS11-046-200-100	831	UK010-150-110-070-K41-44	596	UMB-110-120-50-25-1-K04	613	UMK20-5	842
UHS11-046-250-100	831	UK010-150-110-070-K41-55	596	UMB-110-6-25-1-K04	613	UMK20-6	842
UHS11-046-300-100	831	UK010-150-110-085-K51-55	597	UMB-110-25-10-25-1-K04	613	UMK20-7	842
UHS11-046-350-100	831	UK010-190-140-120-K41-44	596	UMB-110-30-12-25-1-K04	613	UMK20-8	842
UHS11-046-400-100	831	UK010-190-140-120-K41-55	596	UMB-110-40-16-25-1-K04	613	UMK20-9	842
UHS11-046-500-100	831	UK010-240-195-090-K41-44	597	UMB-110-50-20-25-1-K04	613	UMK20-A	842
UHS11-046-600-100	831	UK010-240-195-090-K41-55	597	UMB-110-65-25-25-1-K04	613	UMK20-B	842
UHS11-046-800-100	831	UK010-240-195-090-K51-44	597	UMB-110-75-30-25-1-K04	613	UMK20-C	842
UHS11-079-1000-100	831	UK010-240-195-090-K51-55	597	UMB-110-85-35-25-1-K04	613	UMK20-N	842
UHS11-079-150-100	831	UK010-240-195-090-K52-55	597	UMB-110-120-40-25-1-K04	613	UMK30-0	842
UHS11-079-200-100	831	UK010-240-195-090-K53-55	597	UMB-110-180-58-25-1-K04	613	UMK30-1	842
UHS11-079-250-100	831	UK010-240-195-165-K41-44	597	UMB-110-25-10-25-1-K04	613	UMK30-2	842
UHS11-079-300-100	831	UK010-240-195-165-K41-55	597	UMB-110-35-10-25-1-K04	613	UMK30-3	842
UHS11-079-350-100	831	UK010-240-195-165-K51-44	597	UMB-110-40-16-25-1-K04	613	UMK30-4	842
UHS11-079-400-100	831	UK010-240-195-165-K51-55	597	UMB-110-55-16-25-1-K04	613	UMK30-5	842
UHS11-079-450-100	831	UK010-240-195-165-K52-55	597	UMB-110-65-25-25-1-K04	613	UMK30-6	842
UHS11-079-500-100	831	UK010-240-195-165-K53-55	597	UMB-110-75-25-25-1-K04	613	UMK30-7	842
UHS11-079-550-100	831	UK011-075-040-000-K41-44	596	UMK00-0	842	UMK30-8	842
UHS11-079-600-100	831	UK011-085-085-040-K41-44	596	UMK00-1	842	UMK30-9	842
UHS11-079-800-100	831	UK011-100-100-050-K41-44	596	UMK00-2	842	UMK30-A	842
UIZ-13-10-10M-K01	844	UK011-100-100-050-K41-55	596	UMK00-3	842	UMK30-B	842
UIZ-13-10-10M-K02	844	UK011-150-110-085-K41-44	596	UMK00-4	842	UMK30-C	842
UIZ-13-10-10M-K04	844	UK011-190-140-070-K41-44	596	UMK00-5	842	UMK30-N	842
UIZ-13-10-10M-K05	844	UK011-190-140-070-K41-55	596	UMK00-6	842	UMK40-0	842
UIZ-13-10-10M-K06	844	UK0211-070-070-040-K41-44	596	UMK00-7	842	UMK40-1	842
UIZ-13-10-10M-K07	844	UK0211-100-100-050-K41-44	596	UMK00-8	842	UMK40-2	842
UIZ-13-10-10M-K52	844	UKP-12-800	608	UMK00-9	842	UMK40-3	842
UIZ-13-10-K01	844	UKR-1	608	UMK00-A	842	UMK40-4	842
UIZ-13-10-K02	844	UKS-12-12-250	608	UMK00-B	842	UMK40-5	842
UIZ-13-10-K04	844	UKS-12-12-300	608	UMK00-C	842	UMK40-6	842
UIZ-13-10-K05	844	UKS-12-12-55	608	UMK00-N	842	UMK40-7	842
UIZ-13-10-K06	844	UKT01-070-030-000	594	UMK01-02-0	843	UMK40-8	842
UIZ-13-10-K07	844	UKT01-080-040-000	594	UMK01-02-09	843	UMK40-9	842
UIZ-13-10-K52	844	UKT10-068-040-000-A-N-UO	594	UMK01-02-1	843	UMK40-A	842
UIZ-20-10-K01	844	UKT10-068-045-000-A-N-UO	594	UMK01-02-2	843	UMK40-B	842
UIZ-20-10-K02	844	UKT10-068-045-000-A-S-UO	594	UMK01-02-3	843	UMK40-C	842
UIZ-20-10-K04	844	UKT10-068-060-000-A-S-UO	594	UMK01-02-4	843	UMK40-N	842
UIZ-20-10-K05	844	UKT11-092-092-040	594	UMK01-02-5	843	UMR-10-3-100	817
UIZ-20-10-K06	844	UKT11-172-096-045	594	UMK01-02-6	843	UMR-A2-115-35-31-K02	612
UIZ-20-10-K07	844	UKT20-141-070-045	594	UMK01-02-7	843	UMR-A2-140-42-31-K02	612
UIZ-20-10-K52	844	UKT30-212-070-045	594	UMK01-02-8	843	UMR-A2-75-22-31-K02	612
UIZ-XB-19-21-K02	845	UKW10-1-100	817	UMK01-02-9	843	UMR-A2-95-29-31-K02	612
UIZ-XB-19-7-K02	845	UKW10-2-100	817	UMK01-02-A	843	UMR-A3-12-3-41-K02	612
UKA-1	595	UKW10-3-100	817	UMK01-02-B	843	UMR-A3-13-4-41-K02	612
UKA10D-KS-UO	594	UKZ-001-302	819	UMK01-02-C	843	UMR-A3-20-6-41-K02	612
UKA-12-1500-1500	608	UKZ-001-304	819	UMK01-02-L	843	UMR-A3-33-8-41-K02	612
UKA-12-1500-4000	608	UKZ-001-306	819	UMK01-02-N	843	UMR-A3-43-12-41-K02	612
UKA-2	595	UKZ-001-308	819	UMK02-02-0	843	UMR-A3-51-16-41-K02	612
UKA-31-D16-D95	607	UKZ-001-322	818	UMK02-02-09	843	UMR-A3-65-19-41-K02	612
UKA-32-12-471	609	UKZ-001-324	818	UMK02-02-1	843	UMR-SM-10045-35KV	613
UKA-32-12-476	609	UKZ-001-326	818	UMK02-02-2	843	UMR-SM-13060-35KV	613
UKA-33-1-04	609	UKZ-001-328	818	UMK02-02-3	843	UMR-SM-1505-35KV	613
UKA-33-1-08	609	UKZ-001-412	818	UMK02-02-4	843	UMR-SM-2208-35KV	613
UKB-12-16-290-700	608	UKZ-001-413	818	UMK02-02-5	843	UMR-SM-3515-35KV	613
UKB-12-16-340-700	608	UKZ-001-415	818	UMK02-02-6	843	UMR-SM-5525-35KV	613
UKB-12-16-340-700	608	UKZ-004-302	819	UMK02-02-7	843	UMR-SM-7535-35KV	613
UKB-12-20-400-1500	608	UKZ-004-304	819	UMK02-02-8	843	UMS-CB2-3412-1404-1KV	612
UKG01-080-040-000-M	595	UKZ-004-306	819	UMK02-02-9	843	UMS-CB2-4515-1806-1KV	612
UKG10-065-040-000-M	595	UKZ-004-308	819	UMK02-02-A	843	UMS-CB2-6023-2508-1KV	612
UKG10-068-045-000-P-UO	595	UKZ-004-322	818	UMK02-02-B	843	UMS-CB3-3815-1404-1KV	612
UKG11-092-092-040-M	595	UKZ-004-324	818	UMK02-02-C	843	UMS-CB3-6020-2508-1KV	612
UKG11-092-092-040-P	595	UKZ-004-326	818	UMK02-02-L	843	UMS-CB3-8038-3512-1KV	612
UKG11-172-096-045-P	595	UKZ-004-328	818	UMK02-02-N	843	UMS-CB3-9035-3211-1KV	612
UKG20-141-070-045-M	595	UKZ-004-412	818	UMK04-02-0	843	UMS-CB4-4015-1404-1KV	612
UKG30-212-070-045-M	595	UKZ-004-413	818	UMK04-02-09	843	UMS-CB4-5521-2006-1KV	612
UKK-12-16-154-20	608	UKZ-004-415	818	UMK04-02-1	843	UMS-CB4-7526-2809-1KV	612
UKK-12-16-200-119-24	608	UKZ30-202-001	819	UMK04-02-2	843	UMS-CB5-10042-3411-1KV	612
UKK-12-16-240-119-24	608	UKZ30-202-004	819	UMK04-02-3	843	UMS-CB5-4019-1304-1KV	612
UKK-12-16-320-119-24	608	UKZ30-203-001	819	UMK04-02-4	843	UMS-CB5-5524-1805-1KV	612
UKK-12-20-155-40	608	UKZ30-203-004	819	UMK04-02-5	843	UMS-CB5-8033-2609-1KV	612
UKK-12-20-200-145-46	608	UKZ30-204-001	819	UMK04-02-6	843	UMY-10-3-25	817
UKK-12-20-240-145-46	608	UKZ30-204-004	819	UMK04-02-7	843	UNA-120-70-120-10KV-S	806
UKK-12-20-320-145-46	608	UKZ30-205-001	819	UMK04-02-8	843	UNA-240-150-240-10KV-S	806
UKK-12-20-320-670	608	UKZ30-205-004	819	UMK04-02-9	843	UNA-25-16-25-10KV-S	806
UKK-12-20-350-145-46	608	UKZ30-206-001	819	UMK04-02-A	843	UNA-50-25-50-10KV-S	806
UKK-12-20-380-670	608	UKZ30-206-004	819	UMK04-02-B	843	UNB-0-16-25-1KV-S	806
UKK-12-3-1740	608	UKZ30-208-001	819	UMK04-02-C	843	UNB-1-25-50-1KV-S	806
UKK-12-3-1800	608	UKZ30-208-004	819	UMK04-02-L	843	UNB-2-70-120-1KV-S	806
UKK-12-3-2800	608	UKZ40-412-001	820	UMK04-02-N	843	UNB-3-150-240-1KV-S	806
UKK-450	608	UKZ40-413-001	820	UMK06-02-0	843	UNK-120-70-120-35KV-S	806
UKO10-050-050-020-K01	598	UKZ50-101-004	820	UMK06-02-09	843	UNK-240-150-240-35KV-S	806
UKO10-050-050-020-K01-E	598	UKZ50-112-004	820	UMK06-02-1	843	UNK-25-16-25-35KV-S	806
UKO10-050-050-020-K24	598	UKZ60-412-004	820	UMK06-02-2	843	UNK-50-25-50-35KV-S	806
UKO10-050-050-020-K24-E	598	UKZ60-412-100	820	UMK06-02-3	843	UNL10-006-6-4	811
UKO10-050-050-020-K34	598	UKZ60-413-004	820	UMK06-02-4	843	UNL10-006-6-5	811
UKO10-050-050-020-K34-E	598	UKZ60-413-100	820	UMK06-02-5	843	UNL10-006-6-6	811
UKO10-075-075-020-K01	598	UKZ60-414-004	820	UMK06-02-6	843	UNL10-4-006-6-4	811
UKO10-075-075-020-K01-E	598	UKZ60-414-050	820	UMK06-02-7	843	UNL10-4-006-6-5	811
UKO10-075-075-020-K21	598	UKZ60-415-004	820	UMK06-02-8	843	UNL10-4-006-6-6	811
UKO10-075-075-020-K24	598	UKZ60-415-050	820	UMK06-02-9	843	UNL10-4-D15-4-3	811
UKO10-075-075-020-K24-E	598	UKZ-806-2P-F0-E0-10	821	UMK06-02-A	843	UNL10-4-D15-4-4	811
UKO10-075-075-020-K32	598	UKZ-806-2P-F1-E0-10	821	UMK06-02-B	843	UNL10-4-D15-4-5	811
UKO10-075-075-020-K32-E	598	UKZ-806-3P-F0-E0-10	821	UMK06-02-C	843	UNL10-4-D25-4-4	811
UKO10-075-075-020-K34	598	UKZ-806-3P-F0-E1-10	821	UMK06-02-L	843	UNL10-4-D25-4-5	811
UKO10-075-075-020-K34-E	598	UKZ-806-3P-F1-E0-10	821	UMK06-02-N	843	UNL10-4-D25-4-6	811
UKO10-075-075-028-K01	598	UKZ-806-3P-F1-E1-10	821	UMK10-0	842	UNL10-D15-4-3	811
UKO10-075-075-028-K01-E	598	UKZ-806-4P-F0-E0-10	822	UMK10-1	842	UNL10-D15-4-4	811
UKO10-075-075-028-K24	598	UKZ-806-4P-F0-E1-10	822	UMK10-2	842	UNL10-D15-4-5	811
UKO10-075-075-028-K24-E	598	UKZ-806-4P-F1-E0-10	821	UMK10-3	842	UNL10-D25-4-4	811
UKO10-075-075-028-K34	598	UKZ-806-4P-F1-E1-10	821	UMK10-4	842	UNL10-D25-4-5	811
UKO10-075-075-028-K34-E	598	UKZ-806-5P-F0-E0-10	822	UMK10-5	842	UNL10-D25-4-6	811
UKO10-100-100-029-K01	598	UKZ-806-5P-F0-E1-10	822	UMK10-6	842	UNL11-006-6-4	812
UKO10-100-100-029-K01-E	598	UKZ-806-5P-F1-E0-10	822	UMK10-7	842	UNL11-006-6-5	812
UKO10-100-100-029-K24	598	UKZ-806-5P-F1-E1-10	822	UMK10-8	842	UNL11-006-6-6	812
UKO10-100-100-029-K24-E	598	UKZ-ZO-731M	805	UMK10-9	842	UNL11-D15-4-3	812
UKO10-100-100-029-K34	598	UKZ-ZO-733M	805	UMK10-A	842	UNL11-D15-4-4	812
UKO10-100-100-029-K34-E	598	UKZ-ZO-734M	805	UMK10-B	842	UNL11-D15-4-5	812
UKO10-100-100-044-K01	598	UKZ-ZO-739M	805	UMK10-C	842	UNL11-D25-4-4	812
UKO10-100-100-04							

Артикул	стр.	Артикул	стр.	Артикул	стр.	Артикул	стр.
UNL11-L23-A19	812	UNP23-070-12-13	801	URM22-D15-D17-4	814	UZA-10-1625-0425	601
UNL11-L23-A27	812	UNP23-095-10-15	801	URM22-D25-D23-5	814	UZA-10-3570-0625	601
UNL11-L26-A48	812	UNP23-095-12-15	801	URM30-D15-D17-4	815	UZA-10-3570-3570	601
UNL12-006-6-4	812	UNP23-120-12-17	801	URM30-D25-D23-5	815	UZA-10-3595-0450	601
UNL12-006-6-5	812	UNP23-120-16-17	801	URO-10-1-100	815	UZA-10-70150-0450	601
UNL12-006-6-6	812	UNP23-150-12-19	801	URO-10-2-100	815	UZA-11-15-50	607
UNL12-015-4-3	812	UNP23-150-16-19	801	URO-10-3-100	815	UZA-11-50-90	607
UNL12-015-4-4	812	UNP23-185-16-21	801	URO-4-10-1-100	815	UZA-11-D01-D10	600
UNL12-015-4-5	812	UNP23-185-20-21	801	URO-4-10-2-100	815	UZA-11-D02-D35	600
UNL12-D25-4-4	812	UNP23-240-16-24	801	URO-4-10-3-100	815	UZA-11-D06-D150	600
UNL12-D25-4-5	812	UNP23-240-20-24	801	URP10-006-D34-6	815	UZA-11-D25-D95	600
UNL12-D25-4-6	812	UNP-240-150-240-35KV-S	806	URP10-D15-D17-4	814	UZA-11-D35-D150	600
UNL20-006-6-4	810	UNP-25-16-25-35KV-S	806	URP10-D15-D17-6	814	UZA-14-D10-D35	606
UNL20-006-6-5	810	UNP31-010-05-07	800	URP10-D25-D23-4	814	UZA-14-D10-D35	608
UNL20-006-6-6	810	UNP31-016-06-08	800	URP10-D25-D23-6	814	UZA-14-D16-D25	606
UNL20-006-6-8	810	UNP31-025-07-08	800	URP11-006-D34-7	814	UZA-14-D16-D25-M	606
UNL20-4-006-6-4	810	UNP31-035-08-10	800	URP11-D15-D17-4	814	UZA-14-D16-D35	606
UNL20-4-006-6-5	810	UNP31-050-08-10	800	URP11-D25-D23-5	814	UZA-14-D16-D35-1000	606
UNL20-4-006-6-6	810	UNP31-070-11-12	800	URP12-006-D34-7	814	UZA-14-D16-D50-14400	605
UNL20-4-006-6-8	810	UNP31-095-14-13	800	URP12-D15-D17-4	814	UZA-14-D50-D120	605
UNL20-4-D15-4-3	810	UNP31-120-15-14	800	URP12-D25-D23-5	814	UZA-14-D50-D70-1500	606
UNL20-4-D15-4-4	810	UNP31-150-17-15	800	URP20-006-D34-4	814	UZA-14-D70-D95-27400	605
UNL20-4-D15-4-5	810	UNP31-185-19-17	800	URP20-4-006-D34-4	814	UZA-14-D95-2000	606
UNL20-4-D15-4-6	810	UNP31-240-21-17	800	URP20-4-D15-D17-4	814	UZA-14-D-95-D120-43200	605
UNL20-4-D25-4-3	810	UNP31-300-24-19	800	URP20-4-D25-D23-4	814	UZA-15-D120-10000	605
UNL20-4-D25-4-4	810	UNP40-006-04-04	802	URP20-D15-D17-4	814	UZA-15-D15-D95-2200	607
UNL20-4-D25-4-5	810	UNP40-010-06-06	802	URP20-D25-D23-4	814	UZA-15-D16-D95	607
UNL20-4-D25-4-6	810	UNP40-016-06-08	802	USC-10-3-005	817	UZA-15-D25-10000	605
UNL20-D15-4-3	810	UNP40-025-07-08	802	USC-10-3-100	817	UZA-15-D25-D120-30-60-18	605
UNL20-D15-4-4	810	UNP40-035-08-08	802	USC-10-4-005	817	UZA-15-D25-D120-90-12	605
UNL20-D15-4-5	810	UNP40-050-10-10	802	USC-10-4-100	817	UZA-15-D25-D120-90-40	605
UNL20-D15-4-6	810	UNP40-070-11-12	802	USC-10-5-005	817	UZA-15-D35-10000	605
UNL20-D25-4-3	810	UNP40-095-13-12	802	USC-10-5-100	817	UZA-15-D50-10000	605
UNL20-D25-4-4	810	UNP40-120-15-14	802	USC-10-6-005	817	UZA-15-D70-10000	605
UNL20-D25-4-5	810	UNP40-150-17-14	802	USC-10-6-100	817	UZA-15-D95-10000	605
UNL20-D25-4-6	810	UNP40-185-18-16	802	USC-10-7-005	817	UZA-21-006-035	610
UNL21-006-6-4	811	UNP40-240-20-16	802	USC-10-7-100	817	UZA-21-016-150	610
UNL21-006-6-5	811	UNP40-300-24-16	802	USC-10-8-005	817	UZA-22-D04-D16	603
UNL21-006-6-6	811	UNP40-400-26-16	802	USC-10-8-100	817	UZA-22-D10-D16	603
UNL21-006-6-8	811	UNP41-002-04-026	802	USC-11-1-005	817	UZA-22-D10-D25	603
UNL21-D15-4-3	811	UNP41-002-05-026	802	USC-11-1-100	817	UZA-22-D16-D16	603
UNL21-D15-4-4	811	UNP41-002-06-026	802	USC-11-2-005	817	UZA-22-D16-D25	603
UNL21-D15-4-5	811	UNP41-004-04-03	802	USC-11-2-100	817	UZA-22-D16-D35	603
UNL21-D15-4-6	811	UNP41-004-05-03	802	USC-11-3-005	817	UZA-22-D25-D25	603
UNL21-D25-4-3	811	UNP41-004-06-03	802	USC-11-3-100	817	UZA-22-D25-D35	603
UNL21-D25-4-4	811	UNP41-006-03-04	802	USC-11-4-005	817	UZA-22-D35-D35	603
UNL21-D25-4-5	811	UNP41-006-05-04	802	USC-11-4-100	817	UZA-23-D150-D70	602
UNL21-D25-4-6	811	UNP41-006-06-04	802	USC-11-5-005	817	UZA-23-D150-D95	602
UNL22-006-6-4	811	UNP41-010-05-05	802	USC-11-5-100	817	UZA-23-D16	602
UNL22-006-6-5	811	UNP41-010-06-05	802	USC20-3-100	818	UZA-23-D25	602
UNL22-006-6-6	811	UNP41-010-08-05	802	USC20-4-100	818	UZA-23-D35	602
UNL22-006-6-8	811	UNP41-016-06-06	802	USC20-6-100	818	UZA-23-D50	602
UNL22-D15-4-3	811	UNP41-016-08-06	802	USK11-04-020	825	UZA-23-D50-D25	602
UNL22-D15-4-4	811	UNP41-025-06-07	802	USK11-04-100	825	UZA-23-D50-D35	602
UNL22-D15-4-5	811	UNP41-025-06-08	802	USK11-05-020	825	UZA-23-D70	602
UNL22-D15-4-6	811	UNP41-025-08-07	802	USK11-05-100	825	UZA-23-D70-D35	602
UNL22-D25-4-3	811	UNP41-025-08-08	802	USK11-06-020	825	UZA-23-D70-D50	602
UNL22-D25-4-4	811	UNP41-025-10-07	802	USK11-06-100	825	UZA-23-D95	602
UNL22-D25-4-5	811	UNP41-025-10-08	802	USK11-07-020	825	UZA-23-D95-D35	602
UNL22-D25-4-6	811	UNP41-035-08-09	802	USK11-07-100	825	UZA-23-D95-D50	602
UNL30-D15-4-4	812	UNP41-035-08-10	802	USK11-08-020	825	UZA-23-D95-D70	602
UNL30-D15-4-5	812	UNP41-035-10-09	802	USK11-08-100	825	UZA-24-D25-D25	602
UNL30-D25-4-4	812	UNP41-035-10-10	802	USK11-09-020	825	UZA-24-D35-D35	602
UNL30-D25-4-5	812	UNP41-035-12-09	802	USK11-09-100	825	UZA-24-D50-D50	602
UNL30-L19-A19	812	UNP41-035-12-10	802	USK11-10-020	825	UZA-24-D54-D54	602
UNL30-L21-A10	812	UNP41-050-08-11	802	USK11-10-100	825	UZA-24-D54-D70	602
UNL30-L23-A48	812	UNP41-050-10-11	802	USK11-12-020	825	UZA-24-D70-D70	602
UNP10-010-05-08	800	UNP41-050-12-11	802	USK11-12-100	825	UZA-24-D95-D95	602
UNP10-016-06-08	800	UNP41-070-10-13	802	USK11-14-020	825	UZA-25-D120	604
UNP10-025-07-08	800	UNP41-070-12-13	802	USK11-14-100	825	UZA-25-D150	604
UNP10-035-08-10	800	UNP41-095-10-15	803	USK11-16-100	825	UZA-25-D16	604
UNP10-050-09-10	800	UNP41-095-12-15	803	USK11-18-100	825	UZA-25-D25	604
UNP10-070-11-12	800	UNP41-120-12-17	803	USK11-20-100	825	UZA-25-D35	604
UNP10-095-14-12	800	UNP41-120-16-17	803	USK11-22-100	825	UZA-25-D50	604
UNP10-120-15-14	800	UNP41-150-12-19	803	USK11-25-100	825	UZA-25-D54	604
UNP10-150-16-14	800	UNP41-150-16-19	803	USK11-30-100	825	UZA-25-D70	604
UNP10-185-18-16	800	UNP41-185-12-21	803	USK11-35-100	825	UZA-25-D95	604
UNP10-240-21-16	800	UNP41-185-16-21	803	USWB-D06-10	837	UZA-28-S10-S35-21	603
UNP10-300-24-21	800	UNP41-185-20-21	803	USWB-D08-10	837	UZA-28-S120-S185-21	603
UNP10-400-26-21	800	UNP41-240-16-24	803	USWB-D10-10	837	UZA-28-S240-S300-21	603
UNP11-016-08-06	800	UNP41-240-20-24	803	USWB-D12-10	837	UZA-28-S25-S95-135	603
UNP11-025-08-07	800	UNP-50-25-50-35KV-S	806	USWB-D15-10	837	UZA-28-S25-S95-235	603
UNP11-035-10-08	800	UNS-300-35KV-S	806	USWB-D19-10	837	UZA-28-S35-S150-135	603
UNP11-050-10-09	800	UNS-400-35KV-S	806	USWB-D24-10	837	UZA-28-S35-S150-235	603
UNP11-070-10-12	800	UNS-500-35KV-S	806	USWBK-D15-20	838	UZA-28-S50-S95-21	603
UNP11-095-12-13	800	UNS-625-35KV-S	806	USWBK-D20-20	838	UZA-28-S70-S240-135	603
UNP11-120-12-14	800	UNS-800-35KV-S	806	USWBK-D25-20	838	UZA-28-S70-S240-235	603
UNP11-150-12-17	800	UPPD-D13-22-18-15-7	809	USWBK-D30-20	838	UZA-29-S10-S35-1	603
UNP11-185-16-19	800	UPPD-D18-30-25-15-7	809	UTE10-4-D10-0-100	813	UZA-29-S10-S35-35	603
UNP11-240-20-20	800	UPPD-D25-40-30-15-7	809	UTE10-4-D16-0-100	813	UZA-29-S120-S185-1	603
UNP-120-70-120-35KV-S	806	UPPD-D32-50-30-15-7	809	UTE10-4-D1-8-100	813	UZA-29-S240-S300-1	603
UNP22-010-05-08	801	UPPD-D35-60-40-20-7	809	UTE10-4-D2-1-100	813	UZA-29-S25-S50-1	603
UNP22-016-06-08	801	UPPD-D42-70-50-20-7	809	UTE10-4-D2-2-100	813	UZA-29-S25-S95-35	603
UNP22-025-07-08	801	UPPD-D50-90-50-20-7	809	UTE10-4-D2-3-100	813	UZA-29-S35-S150-35	603
UNP22-035-08-10	801	URM10-006-D34-7	814	UTE10-4-D2-4-100	814	UZA-29-S50-S95-1	603
UNP22-050-09-10	801	URM10-D15-D17-5	814	UTE10-4-D2-6-100	814	UZA-29-S70-S240-35	603
UNP22-070-11-12	801	URM10-D15-D17-7	814	UTE10-4-D3-2-100	814	UZA-41-0001	611
UNP22-095-13-12	801	URM10-D25-D23-5	814	UTE10-4-D3-3-100	814	UZA-41-0019	611
UNP22-120-15-14	801	URM10-D25-D23-7	814	UTE10-4-D4-0-100	814	UZA-41-0020	611
UNP22-150-16-14	801	URM20-006-D34-4	814	UTE10-4-D6-0-100	814	UZA-41-0021	358
UNP22-185-18-16	801	URM20-006-D34-7	814	UTE10-4-D75-100	814	UZA-42-1700	611
UNP22-240-21-16	801	URM20-4-006-D34-4	814	UTE10-D10-0-100	814	UZA-42-1700-1	611
UNP22-300-23-18	801	URM20-4-D15-D17-4	814	UTE10-D16-0-100	814	UZA-42-1800-2	611
UNP23-010-05-05	801	URM20-4-D25-D23-4	814	UTE10-D1-8-100	814	UZA-50-100	609
UNP23-010-06-05	801	URM20-D15-D17-4	814	UTE10-D2-1-100	814	UZA-51-100	609
UNP23-016-06-06	801	URM20-D15-D17-5	814	UTE10-D2-2-100	814	UZA-L50	609
UNP23-016-08-06	801	URM20-D15-D17-7	814	UTE10-D2-3-100	814	UZA-LB-ECO	609
UNP23-025-06-07	801	URM20-D25-D23-4	814	UTE10-D2-4-100	814	UZG-1-16E	601
UNP23-025-08-07	801	URM20-D25-D23-5	814	UTE10-D2-6-100	814	UZG-1-16F	601
UNP23-035-08-09	801	URM20-D25-D23-7	814	UTE10-D3-2-100	814	UZG-1-25E	601
UNP23-035-10-09	801	URM21-006-D34-7	814	UTE10-D3-3-100	814	UZG-1-25F	601
UNP23-050-08-11	801	URM21-D15-D17-4	814	UTE10-D4-0-100	814	UZG-1-35E	601
UNP23-050-10-11	801	URM21-D25-D23-5	814	UTE10-D6-0-100	814	UZG-1-35F	601
UNP23-070-10-13	801	URM22-006-D34-7	814	UTE10-D75-100	814	UZG-1-50E	601

Артикул	стр.	Артикул	стр.	Артикул	стр.	Артикул	стр.
UZG-1-50F	601	UZM-XLBK1-NVN3-150240SZ	620	UZM-XLK1-NVN4-1625S	617	UZV5-005-04	824
UZG-19-S25	601	UZM-XLBK1-NVN3-1625SZ	620	UZM-XLK1-NVN4-1625X	617	UZV5-005-04-2	824
UZG-S4-S35	607	UZM-XLBK1-NVN3-3550SZ	620	UZM-XLK1-NVN4-1625X	617	UZV5-010-06	824
UZK-26-S16-S06	604	UZM-XLBK1-NVN3-70120SZ	620	UZM-XLK1-NVN4-3550S	617	UZV5-010-06-2	824
UZK-26-S16-S16	604	UZM-XLBK1-NVN4-150240SP	620	UZM-XLK1-NVN4-3550X	617	UZV5-015-06	824
UZK-26-S25-S10	604	UZM-XLBK1-NVN4-150240SZ	620	UZM-XLK1-NVN4-70120S	617	UZV5-015-06-2	824
UZK-26-S25-S25	604	UZM-XLBK1-NVN4-150240XZ	620	UZM-XLK1-NVN4-70120X	617	UZV5-020-06	824
UZK-KKSU0-1	604	UZM-XLBK1-NVN4-1625SP	620	UZM-XLK1-NVN5-150240S	617	UZV5-020-06-2	824
UZK-KKSU0-3	604	UZM-XLBK1-NVN4-1625SZ	620	UZM-XLK1-NVN5-150240X	617	UZV5-030-10	824
UZK-KKSU0-54	604	UZM-XLBK1-NVN4-1625XZ	620	UZM-XLK1-NVN5-1625S	617	UZV5-030-10-2	824
UZK-KKSU0-56	604	UZM-XLBK1-NVN4-3550SP	620	UZM-XLK1-NVN5-1625X	617	UZV5-060-16	824
UZK-NKK-15	605	UZM-XLBK1-NVN4-3550SZ	620	UZM-XLK1-NVN5-3550S	617	UZV5-080-25	824
UZK-NKK-155	605	UZM-XLBK1-NVN4-3550XZ	620	UZM-XLK1-NVN5-3550X	617	UZV5-100-25	824
UZK-NKK-50	605	UZM-XLBK1-NVN4-70120SP	620	UZM-XLK1-NVN5-70120S	617	UZV5-150-35	824
UZMA-BIK-Y134-S	843	UZM-XLBK1-NVN4-70120SZ	620	UZM-XLK1-VN1-150240S	618	UZV6-003-04	824
UZMA-BIK-Y135-R	843	UZM-XLBK1-NVN4-70120XZ	620	UZM-XLK1-VN1-1625S	618	UZV6-003-04-2	824
UZMA-BIK-Y136-T	844	UZM-XLBK1-NVN5-150240SP	620	UZM-XLK1-VN1-3550S	618	UZV6-005-04	824
UZMA-BIK-Y153-S	844	UZM-XLBK1-NVN5-150240SZ	620	UZM-XLK1-VN1-70120S	618	UZV6-005-04-2	824
UZMA-PML16-1000	809	UZM-XLBK1-NVN5-150240XZ	620	UZM-XLK1-VN2-150240S	618	UZV6-010-06	824
UZMA-PML16-800UG	809	UZM-XLBK1-NVN5-1625SP	620	UZM-XLK1-VN2-1625S	618	UZV6-010-06-2	824
UZMA-PML25-1000	809	UZM-XLBK1-NVN5-1625SZ	620	UZM-XLK1-VN2-3550S	618	UZV6-015-06	824
UZMA-PML25-800UG	809	UZM-XLBK1-NVN5-1625XZ	620	UZM-XLK1-VN2-70120S	618	UZV6-015-06-2	824
UZM-BIK10-NVN3-150240SP	623	UZM-XLBK1-NVN5-3550SP	620	UZM-XLK1-VN3-150240S	618	UZV6-020-06	824
UZM-BIK10-NVN3-150240SZ	623	UZM-XLBK1-NVN5-3550SZ	620	UZM-XLK1-VN3-1625S	618	UZV6-020-06-2	824
UZM-BIK10-NVN3-150240XP	623	UZM-XLBK1-NVN5-3550XZ	620	UZM-XLK1-VN3-3550S	618	UZV6-030-10	824
UZM-BIK10-NVN3-150240XZ	623	UZM-XLBK1-NVN5-70120SP	620	UZM-XLK1-VN3-70120S	618	UZV6-030-10-2	824
UZM-BIK10-NVN3-3550SP	623	UZM-XLBK1-NVN5-70120SZ	620	UZM-XLK1-VN4-150240S	618	UZV6-060-16	824
UZM-BIK10-NVN3-3550XP	623	UZM-XLBK1-NVN5-70120XZ	620	UZM-XLK1-VN4-150240X	618	UZV6-080-25	824
UZM-BIK10-NVN3-3550XZ	623	UZM-XLBK1-VN1-150240SZ	621	UZM-XLK1-VN4-1625S	618	UZV6-100-25	824
UZM-BIK10-NVN3-3550XZ	623	UZM-XLBK1-VN1-1625SZ	621	UZM-XLK1-VN4-1625X	618	UZV6-150-35	824
UZM-BIK10-NVN3-70120SP	623	UZM-XLBK1-VN1-3550SZ	621	UZM-XLK1-VN4-3550S	618	UZV7-003-04	823
UZM-BIK10-NVN3-70120SZ	623	UZM-XLBK1-VN1-70120SZ	621	UZM-XLK1-VN4-3550X	618	UZV7-003-04-2	823
UZM-BIK10-NVN3-70120XP	623	UZM-XLBK1-VN2-150240SZ	621	UZM-XLK1-VN4-70120S	618	UZV7-005-04	823
UZM-BIK10-NVN3-70120XZ	623	UZM-XLBK1-VN2-1625SZ	621	UZM-XLK1-VN4-70120X	618	UZV7-005-04-2	823
UZM-BIK10-VN3-150240SP	623	UZM-XLBK1-VN2-3550SZ	621	UZM-XLK1-VN5-150240S	618	UZV7-010-06	823
UZM-BIK10-VN3-150240SZ	623	UZM-XLBK1-VN2-70120SZ	621	UZM-XLK1-VN5-150240X	618	UZV7-010-06-2	823
UZM-BIK10-VN3-150240XP	623	UZM-XLBK1-VN3-150240SZ	621	UZM-XLK1-VN5-1625S	618	UZV7-015-06	823
UZM-BIK10-VN3-150240XZ	623	UZM-XLBK1-VN3-1625SZ	621	UZM-XLK1-VN5-1625X	618	UZV7-015-06-2	823
UZM-BIK10-VN3-3550SP	623	UZM-XLBK1-VN3-3550SZ	621	UZM-XLK1-VN5-3550S	618	UZV7-020-06	823
UZM-BIK10-VN3-3550SP	623	UZM-XLBK1-VN3-70120SZ	621	UZM-XLK1-VN5-3550X	618	UZV7-020-06-2	823
UZM-BIK10-VN3-3550XP	623	UZM-XLBK1-VN4-150240SP	621	UZM-XLK1-VN5-70120S	618	UZV7-030-10	823
UZM-BIK10-VN3-3550XZ	623	UZM-XLBK1-VN4-150240SZ	621	UZM-XLK1-VN5-70120X	618	UZV7-030-10-2	823
UZM-BIK10-VN3-70120SP	623	UZM-XLBK1-VN4-150240XZ	620	UZM-XLK1-VN5-70120X	618	UZV7-060-16	823
UZM-BIK10-VN3-70120SZ	623	UZM-XLBK1-VN4-1625SP	621	UZM-XLS1-VN1-1625S	627	UZV7-080-25	823
UZM-BIK10-VN3-70120XP	623	UZM-XLBK1-VN4-1625SZ	621	UZM-XLS1-VN1-3550S	627	UZV7-100-25	823
UZM-BIK10-VN3-70120XZ	623	UZM-XLBK1-VN4-1625XZ	620	UZM-XLS1-VN1-70120S	627	UZV7-150-35	823
UZM-BIK1-NVN3-150240SP	615	UZM-XLBK1-VN4-3550SP	621	UZM-XLS1-VN2-150240S	627	UZV8-025-10	825
UZM-BIK1-NVN3-150240SZ	615	UZM-XLBK1-VN4-3550SZ	621	UZM-XLS1-VN2-1625S	627	UZV8-025-5	825
UZM-BIK1-NVN3-150240XZ	615	UZM-XLBK1-VN4-3550XZ	620	UZM-XLS1-VN2-3550S	627	UZV8-04-10	825
UZM-BIK1-NVN3-1625SP	615	UZM-XLBK1-VN4-70120SP	621	UZM-XLS1-VN2-70120S	627	UZV8-04-5	825
UZM-BIK1-NVN3-1625SZ	615	UZM-XLBK1-VN4-70120SZ	621	UZM-XLS1-VN3-150240S	627	UZV8-06-10	825
UZM-BIK1-NVN3-1625XZ	615	UZM-XLBK1-VN4-70120XZ	620	UZM-XLS1-VN3-1625S	627	UZV8-06-5	825
UZM-BIK1-NVN3-1625XZ	615	UZM-XLBK1-VN5-150240SP	621	UZM-XLS1-VN3-3550S	627	UZV8-10-10	825
UZM-BIK1-NVN3-3550SP	615	UZM-XLBK1-VN5-150240SZ	621	UZM-XLS1-VN3-70120S	627	UZV8-10-5	825
UZM-BIK1-NVN3-3550SZ	615	UZM-XLBK1-VN5-150240XZ	620	UZM-XLS1-VN4-150240S	627	UZV8-16-10	825
UZM-BIK1-NVN3-3550XZ	615	UZM-XLBK1-VN5-1625SP	621	UZM-XLS1-VN4-150240X	627	UZV8-16-5	825
UZM-BIK1-NVN3-70120SP	615	UZM-XLBK1-VN5-1625SZ	621	UZM-XLS1-VN4-1625S	627	UZV8-25-10	825
UZM-BIK1-NVN3-70120SZ	615	UZM-XLBK1-VN5-1625XZ	620	UZM-XLS1-VN4-1625X	627	UZV8-25-5	825
UZM-BIK1-NVN3-70120XP	615	UZM-XLBK1-VN5-3550SP	621	UZM-XLS1-VN4-3550S	627		
UZM-BIK1-NVN4-150240SP	615	UZM-XLBK1-VN5-3550SZ	621	UZM-XLS1-VN4-3550X	627		
UZM-BIK1-NVN4-1625SP	615	UZM-XLBK1-VN5-3550XZ	620	UZM-XLS1-VN4-70120S	627		
UZM-BIK1-NVN4-1625SZ	615	UZM-XLBK1-VN5-70120SP	621	UZM-XLS1-VN4-70120X	627		
UZM-BIK1-NVN4-1625XZ	615	UZM-XLBK1-VN5-70120SZ	621	UZM-XLS1-VN5-150240S	627		
UZM-BIK1-NVN4-1625XZ	615	UZM-XLBK1-VN5-70120XZ	620	UZM-XLS1-VN5-150240X	627		
UZM-BIK1-NVN4-3550SP	615	UZM-XLBK1-VN5-70120XZ	620	UZM-XLS1-VN5-1625S	627		
UZM-BIK1-NVN4-3550SZ	615	UZM-XLBK1-VN5-70120XZ	620	UZM-XLS1-VN5-1625X	627		
UZM-BIK1-NVN4-3550XZ	615	UZM-XLBK1-VN5-70120XZ	620	UZM-XLS1-VN5-3550S	627		
UZM-BIS10-VN3-150240PZ	631	UZM-XLBK1-VN5-70120XZ	620	UZM-XLS1-VN5-3550X	627		
UZM-BIS10-VN3-150240SP	631	UZM-XLBK1-VN5-70120XZ	620	UZM-XLS1-VN5-70120S	627		
UZM-BIS10-VN3-150240XP	631	UZM-XLBK1-VN5-70120XZ	620	UZM-XLS1-VN5-70120X	627		
UZM-BIS10-VN3-150240XZ	631	UZM-XLBK1-VN5-70120XZ	620	UZM-XLS1-VN5-70120X	627		
UZM-BIS10-VN3-3550SP	631	UZM-XLBK1-VN5-70120XZ	620	UZM-XLS1-VN5-70120X	627		
UZM-BIS10-VN3-3550SP	631	UZM-XLBK1-VN5-70120XZ	620	UZM-XLS1-VN5-70120X	627		
UZM-BIS10-VN3-3550XP	631	UZM-XLBK1-VN5-70120XZ	620	UZM-XLS1-VN5-70120X	627		
UZM-BIS10-VN3-3550XZ	631	UZM-XLBK1-VN5-70120XZ	620	UZM-XLS1-VN5-70120X	627		
UZM-BIS10-VN3-70120PZ	631	UZM-XLBK1-VN5-70120XZ	620	UZM-XLS1-VN5-70120X	627		
UZM-BIS10-VN3-70120SP	631	UZM-XLBK1-VN5-70120XZ	620	UZM-XLS1-VN5-70120X	627		
UZM-BIS10-VN3-70120XP	631	UZM-XLBK1-VN5-70120XZ	620	UZM-XLS1-VN5-70120X	627		
UZM-BIS10-VN3-70120XZ	631	UZM-XLBK1-VN5-70120XZ	620	UZM-XLS1-VN5-70120X	627		
UZM-BIS1-VN3-150240SP	625	UZM-XLBK1-VN5-70120XZ	620	UZM-XLS1-VN5-70120X	627		
UZM-BIS1-VN3-150240SZ	625	UZM-XLBK1-VN5-70120XZ	620	UZM-XLS1-VN5-70120X	627		
UZM-BIS1-VN3-150240XZ	625	UZM-XLBK1-VN5-70120XZ	620	UZM-XLS1-VN5-70120X	627		
UZM-BIS1-VN3-1625SP	625	UZM-XLBK1-VN5-70120XZ	620	UZM-XLS1-VN5-70120X	627		
UZM-BIS1-VN3-1625SZ	625	UZM-XLBK1-VN5-70120XZ	620	UZM-XLS1-VN5-70120X	627		
UZM-BIS1-VN3-1625XZ	625	UZM-XLBK1-VN5-70120XZ	620	UZM-XLS1-VN5-70120X	627		
UZM-BIS1-VN3-3550SP	625	UZM-XLBK1-VN5-70120XZ	620	UZM-XLS1-VN5-70120X	627		
UZM-BIS1-VN3-3550SP	625	UZM-XLBK1-VN5-70120XZ	620	UZM-XLS1-VN5-70120X	627		
UZM-BIS1-VN3-3550XZ	625	UZM-XLBK1-VN5-70120XZ	620	UZM-XLS1-VN5-70120X	627		
UZM-BIS1-VN3-3550XZ	625	UZM-XLBK1-VN5-70120XZ	620	UZM-XLS1-VN5-70120X	627		
UZM-BIS1-VN3-70120SP	625	UZM-XLBK1-VN5-70120XZ	620	UZM-XLS1-VN5-70120X	627		
UZM-BIS1-VN3-70120SZ	625	UZM-XLBK1-VN5-70120XZ	620	UZM-XLS1-VN5-70120X	627		
UZM-BIS1-VN3-70120XP	625	UZM-XLBK1-VN5-70120XZ	620	UZM-XLS1-VN5-70120X	627		
UZM-BIS1-VN3-70120XZ	625	UZM-XLBK1-VN5-70120XZ	620	UZM-XLS1-VN5-70120X	627		
UZM-BIS1-VN4-150240SP	625	UZM-XLBK1-VN5-70120XZ	620	UZM-XLS1-VN5-70120X	627		
UZM-BIS1-VN4-150240SZ	625	UZM-XLBK1-VN5-70120XZ	620	UZM-XLS1-VN5-70120X	627		
UZM-BIS1-VN4-150240XZ	625	UZM-XLBK1-VN5-70120XZ	620	UZM-XLS1-VN5-70120X	627		
UZM-BIS1-VN4-1625SP	625	UZM-XLBK1-VN5-70120XZ	620	UZM-XLS1-VN5-70120X	627		
UZM-BIS1-VN4-1625SZ	625	UZM-XLBK1-VN5-70120XZ	620	UZM-XLS1-VN5-70120X	627		
UZM-BIS1-VN4-1625XZ	625	UZM-XLBK1-VN5-70120XZ	620	UZM-XLS1-VN5-70120X	627		
UZM-BIS1-VN4-3550SP	625	UZM-XLBK1-VN5-70120XZ	620	UZM-XLS1-VN5-70120X	627		
UZM-BIS1-VN4-3550SZ	625	UZM-XLBK1-VN5-70120XZ	620	UZM-XLS1-VN5-70120X	627		
UZM-BIS1-VN4-3550XZ	625	UZM-XLBK1-VN5-70120XZ	620	UZM-XLS1-VN5-70120X	627		
UZM-BIS1-VN4-70120SP	625	UZM-XLBK1-VN5-70120XZ	620	UZM-XLS1-VN5-70120X	627		
UZM-BIS1-VN4-70120SZ	625	UZM-XLBK1-VN5-70120XZ	620	UZM-XLS1-VN5-70120X	627		
UZM-BIS1-VN4-70120XZ	625	UZM-XLBK1-VN5-70120XZ	620	UZM-XLS1-VN5-70120X	627		
UZM-XLBK1-NVN1-150240SZ	620	UZM-XLBK1-VN5-70120XZ	620	UZM-XLS1-VN5-70120X	627		
UZM-XLBK1-NVN1-1625SZ	620	UZM-XLBK1-VN5-70120XZ	620	UZM-XLS1-VN5-70120X	627		
UZM-XLBK1-NVN1-3550SZ	620	UZM-XLBK1-VN5-70120XZ	620	UZM-XLS1-VN5-70120X	627		
UZM-XLBK1-NVN1-70120SZ	620	UZM-XLBK1-VN5-70120XZ	620	UZM-XLS1-VN5-70120X	627		
UZM-XLBK1-NVN2-150240SZ	620	UZM-XLBK1-VN5-70120XZ	620	UZM-XLS1-VN5-70120X	627		
UZM-XLBK1-NVN2-1625SZ	620	UZM-XLBK1-VN5-70120XZ	620	UZM-XLS1-VN5-70120X	627		
UZM-XLBK1-NVN2-3550SZ	620	UZM-XLBK1-VN5-70120XZ	620	UZM-XLS1-VN5-70120X	627		
UZM-XLBK1-NVN2-1625SZ	620	UZM-XLBK1-VN5-70120XZ	620	UZM-XLS1-VN5-70120X	627		
UZM-XLBK1-NVN2-1625SZ	620	UZM-XLBK1-VN5-70120XZ	620	UZM-XLS1-VN5-70120X	627		
UZM-XLBK1-NVN2-1625SZ	620	UZM-XLBK1-VN5-70120XZ	620	UZM-XLS1-VN5-70120X	627		
UZM-XLBK1-NVN2-1625SZ	620	UZM-XLBK1-VN5-70120XZ	620	UZ			

Артикул	стр.	Артикул	стр.	Артикул	стр.	Артикул	стр.
WUP10-05-K09-N	670	YBF10-02-032-01	435	YDN10-0030	451	YKM1-C3-2044-31	390
WUP10-10-K09-44	670	YBF10-02-040-01	435	YDN10-0045	451	YKM1-C3-2044-54	390
WUP10-10-K09-N	670	YBF10-03-009-D8	435	YDN10-0060	451	YKM1-C3-2064-31	390
WUP10-20-K09-44	670	YBF10-03-024-01	435	YDN10-0080	451	YKM1-C3-2064-54	390
WUP10-20-K09-N	670	YBF10-03-032-01	435	YDN10-0100	451	YKM1-C3-2066-31	390
WUP10-30-K09-44	670	YBF10-03-040-01	435	YDN10-0125	451	YKM1-C3-2066-54	390
WUP10-40-K09-44	670	YBF10-03-050-01	435	YDN10-0140	451	YKM1-C3-2084-31	390
WUP10-50-K09-44	670	YBF10-03-063-01	435	YDN10-0200	451	YKM1-C3-2084-54	390
WUP20-02-K01	673	YBF10-03-080-01	435	YDN10D-KA-045	451	YKM1-C3-2086-31	390
WUP20-02-K02	673	YBF10-04-015-D8	435	YDN10D-KH-020	451	YKM1-C3-2086-54	390
WYP10-06-02-01-N	676	YBF10-04-020-01	435	YDN10D-KH-030	451	YKM20-NP-01	423
WYP10-06-02-03-N	676	YBF10-04-024-01	435	YDN10D-KH-050	451	YKM20-NP-02	423
WYP10-06-02-05-N	676	YBF10-04-032-01	435	YDN30-0200	451	YKM20-SS-01	423
WYP10-06-03-01-N	676	YBF10-04-040-01	435	YIS11-2-25	449	YKM20-SS-02	423
WYP10-06-03-03-K-N	677	YBF10-04-050-01	435	YIS11-2-25-B	449	YKM21-01-31	423
WYP10-06-03-03-N	676	YBF10-04-063-01	435	YIS11-25-06	449	YKM21-02-31	423
WYP10-06-03-05-K-N	677	YBF10-04-080-01	435	YIS11-25-06-B	449	YKM2-C3-1844-31	390
WYP10-06-03-05-N	676	YBF10-04-100-01	435	YIS11-30-08	449	YKM2-C3-1844-54	390
WYP10-06-04-01-N	676	YBF10-05-020-01	435	YIS11-30-08-B	449	YKM2-C3-1864-31	390
WYP10-06-04-03-N	676	YBF10-05-040-01	435	YIS11-35-10	449	YKM2-C3-1864-54	390
WYP10-06-04-05-N	676	YBF10-05-050-01	435	YIS11-35-10-B	449	YKM2-C3-1884-31	390
WYP10-06-05-03-N	676	YBF10-05-063-01	435	YIS11-40-12	450	YKM2-C3-1884-54	390
WYP10-06-05-05-N	676	YBF10-05-080-01	435	YIS11-40-12-B	450	YKM2-C3-1886-31	390
WYP10-16-02-03-ZK-N	677	YBF10-05-100-01	435	YIS11-4-20	448	YKM2-C3-1886-54	390
WYP10-16-02-03-Z-N	676	YBF10-06-009-D8	435	YIS11-4-20-B	448	YKM2-C3-2044-31	390
WYP10-16-02-05-ZK-N	677	YBF10-06-015-D8	435	YIS11-4-30	448	YKM2-C3-2044-54	390
WYP10-16-02-05-Z-N	676	YBF10-06-020-01	435	YIS11-4-30-8	449	YKM2-C3-2064-31	390
WYP10-16-03-01-Z-17	676	YBF10-06-024-01	435	YIS11-4-30-8-B	449	YKM2-C3-2066-31	390
WYP10-16-03-01-ZK-17	677	YBF10-06-040-01	435	YIS11-4-30-B	448	YKM2-C3-2084-31	390
WYP10-16-03-03-ZK-N	677	YBF10-06-050-01	435	YIS11-4-40	448	YKM2-C3-2086-31	390
WYP10-16-03-03-Z-N	676	YBF10-06-063-01	435	YIS11-4-40-8	449	YKM2-C3-2086-54	390
WYP10-16-03-05-ZK-N	677	YBF10-06-080-01	435	YIS11-4-40-8-B	449	YKM3-C3-2064-31	390
WYP10-16-03-05-Z-N	676	YBF10-06-100-01	435	YIS11-4-40-B	448	YKM40-01-31	383
WYP10-16-04-01-Z-17	676	YBF10-08-024-01	435	YIS11-4-50	449	YKM40-01-54	385
WYP10-16-04-01-ZK-17	677	YBF10-08-040-01	435	YIS11-4-50-B	449	YKM40-01-65	374
WYP10-16-04-03-ZK-N	677	YBF10-08-050-01	435	YIS11-45-12-B	450	YKM40-02-31	383
WYP10-16-04-03-Z-N	676	YBF10-08-063-01	435	YIS11-45-14	450	YKM40-02-54	385
WYP10-16-04-05-44-N	668	YBF10-08-080-01	435	YIS11-51-15	450	YKM40-02-65	374
WYP10-16-04-05-ZK-N	677	YBF10-08-100-01	435	YIS11-51-15-B	450	YKM40-03-31	383
WYP10-16-04-05-Z-N	676	YBF10-08-120-01	435	YIS11-5-25	449	YKM40-03-54	385
WYP10-16-05-03-ZK-N	677	YBF10-09-009-D8	435	YIS11-5-25-B	449	YKM40-03-65	374
WYP10-16-05-03-Z-N	676	YBF10-10-015-D8	435	YIS11-60-20	450	YKM40-04-31	383
WYP10-16-05-05-44-N	668	YBF10-10-020-01	435	YIS11-60-20-B	450	YKM40-04-54	385
WYP10-16-05-05-ZK-N	677	YBF10-10-024-01	435	YIS11-76-25	450	YKM40-04-65	374
WYP10-16-05-05-Z-N	676	YBF10-10-032-01	436	YIS11-76-25-B	450	YKM40-05-31	383
WYP10-16-06-03-ZK-N	677	YBF10-10-040-01	436	YIS21	450	YKM40-05-54	385
WYP10-16-06-03-Z-N	676	YBF10-10-050-01	436	YIS22	450	YKM40-05-65	374
WYP10-16-06-05-44-N	668	YBF10-10-063-01	436	YIS31	450	YKM40-06-31	383
WYP10-16-06-05-ZK-N	677	YBF10-10-080-01	436	YIS32	450	YKM40-06-54	386
WYP10-16-06-05-Z-N	676	YBF10-10-100-01	436	YIS40-1000	433	YKM40-06-65	374
WYP53-16-03-03-Z	679	YBF10-10-120-01	436	YIS40-110	433	YKM40-07-31	384
WYP53-16-03-03-ZK	679	YBF10-10-160-01	436	YIS40-150	433	YKM40-07-54	386
WYP53-16-03-05-Z	679	YBF10-12-100-01	436	YIS40-20	433	YKM40-07-65	374
WYP53-16-03-05-ZK	679	YBF10-12-120-01	436	YIS40-2-180	433	YKM40-1864-31	385
WYP53-16-03-D15-Z	679	YBF10-2-15-D8	435	YIS40-30	433	YKM40-1864-54	387
WYP53-16-03-D15-ZK	679	YBF10-2-20-01	435	YIS40-3-270	433	YKM40-1884-31	385
WYP53-16-05-03-Z	679	YBF10-3-20-01	435	YIS40-3-370	433	YKM40-1884-54	387
WYP53-16-05-03-ZK	679	YBF10-5-24-01	435	YIS40-40	433	YKM40-1864-31	385
WYP53-16-05-05-Z	679	YBF10-5-32-01	435	YIS40-4-303	433	YKM40-1864-54	387
WYP53-16-05-05-ZK	679	YBF10-6-32-01	435	YIS40-50	433	YKM40-1884-31	385
WYP53-16-05-D15-Z	679	YBF10-8-32-01	435	YIS40-60	433	YKM40-1884-54	387
WYP53-16-05-D15-ZK	679	YCC10-30-06-014	452	YIS40-70	433	YKM40-231-31	384
		YCC10-30-12-018	452	YIS40-90	433	YKM40-231-54	386
		YCC10-30-18-022	452	YIS50-12-K03	317	YKM40-321-31	384
		YCC10-30-22-030	452	YIS50-12-K03	450	YKM40-321-54	386
		YCC10-30-30-038	452	YIS50-FVFP-K05	317	YKM40-421-31	384
		YCC10-30-38-042	452	YIS50-K05	317	YKM40-421-54	386
		YCC10-30-42-050	452	YIS50-0FP-K03	317	YKM40-441-31	384
		YCC10-30-50-064	452	YIS50-0FP-K08	317	YKM40-441-54	386
		YCE-CRE-050-65	459	YIS50-SFP-K05	317	YKM40-442-31	384
		YCE-CRE-100-65	459	YIS50-SSFP-K05	317	YKM40-442-54	386
		YCE-CS-050-20	458	YIS50-SUPF-K03	317	YKM40-461-31	384
		YCE-CS-100-20	458	YIS50-TFP-K03	317	YKM40-461-54	386
		YCE-CS-150-20	458	YIS50-TFP-K08	317	YKM40-462-31	384
		YCE-CSL-150-20	459	YIS50-VS-K03	317	YKM40-462-54	386
		YCE-CSL-400-20	459	YIS51-K05	317	YKM40-661-31	384
		YCE-CSL-250-20	459	YK10-02-31	416	YKM40-661-54	386
		YCE-DTNO-NC-60	467	YK10-03-31	416	YKM40-662-31	384
		YCE-DTNO-NO-60	467	YKK-0-125	336	YKM40-662-54	387
		YCE-EF-021-55	462	YKK-0-126	336	YKM40D-F0-BTS-006-016	411
		YCE-EF-055-55	462	YKM10-NP-01	416	YKM40D-F0-DG-200-060	412
		YCE-EF-102-55	462	YKM10-NP-02	416	YKM40D-F0-DG-200-080	412
		YCE-EH-40-90	467	YKM10-NP-03	416	YKM40D-F0-DGI-200-060	412
		YCE-EF-021-55	462	YKM10-NP-04	416	YKM40D-F0-DGI-200-080	412
		YCE-EF-055-55	462	YKM10-SS-01	416	YKM40D-F0-DM-200-040	412
		YCE-EF-102-55	462	YKM10-SS-02	416	YKM40D-F0-DM-200-060	412
		YCE-HG-015-20	458	YKM10-SS-03	416	YKM40D-F0-DM-200-080	412
		YCE-HG-030-20	458	YKM10-SS-04	416	YKM40D-F0-DM-200-100	412
		YCE-HG-045-20	458	YKM10-SS-05	416	YKM40D-F0-FP-200-040-54	409
		YCE-HG-060-20	458	YKM10-SS-06	416	YKM40D-F0-FP-200-060-54	409
		YCE-HG-075-20	458	YKM10-SS-07	416	YKM40D-F0-FP-200-080-54	409
		YCE-HG-100-20	458	YKM11-01-54-1	365	YKM40D-F0-FP-200-100-54	409
		YCE-HG-150-20	458	YKM11-02-54-1	365	YKM40D-F0-JK-200-54	411
		YCE-HGL-250-20	458	YKM11-03-54-1	365	YKM40D-F0-KC-010-54	409
		YCE-HGL-400-20	458	YKM11-04-54-1	365	YKM40D-F0-KO-040-060-54	409
		YCE-HT-00-60-50-90	467	YKM11-05-54-1	365	YKM40D-F0-KO-040-080-54	409
		YCE-HVL-100-20	459	YKM11-06-54-1	365	YKM40D-F0-KO-060-060-54	409
		YCE-HVL-150-20	459	YKM11-07-54-1	365	YKM40D-F0-KO-060-080-54	409
		YCE-HVL-200-20	459	YKM14-01-31	415	YKM40D-F0-KO-080-060-54	409
		YCE-HVL-300-20	459	YKM14-01-54	415	YKM40D-F0-KO-080-080-54	409
		YCE-HVL-400-20	459	YKM14-02-3-31	415	YKM40D-F0-KO-100-040-54	409
		YCE-MH-35-95	467	YKM14-02-3-54	415	YKM40D-F0-KO-100-060-54	409
		YCE-RC-08-20	458	YKM14-03-3-31	415	YKM40D-F0-KO-100-080-54	409
		YCE-RC-10-20	458	YKM14-03-3-54	415	YKM40D-F0-MP-010-060	410
		YCE-RC-13-20	458	YKM1-C3-1844-31	390	YKM40D-F0-MP-010-080	410
		YCE-TNC-00-60	467	YKM1-C3-1844-54	390	YKM40D-F0-MP-010-100	410
		YDN10-0007	451	YKM1-C3-1864-31	390	YKM40D-F0-MP-015-060	410
		YDN10-00100	451	YKM1-C3-1864-54	390	YKM40D-F0-MP-015-080	410
		YDN10-0011	451	YKM1-C3-1866-31	390	YKM40D-F0-MP-015-100	410
		YDN10-0013	451	YKM1-C3-1866-54	390	YKM40D-F0-MP-020-060	410
		YDN10-0020	451	YKM1-C3-1884-31	390	YKM40D-F0-MP-020-080	410
		YDN10-0022	451	YKM1-C3-1884-54	390	YKM40D-F0-MP-020-100	410
		YDN10-0025	451	YKM1-C3-1886-31	390	YKM40D-F0-MP-025-060	410
				YKM1-C3-1886-54	390	YKM40D-F0-MP-025-080	410

Y

YARP-100-74-54	358	YARP-250-74-54	358	YARP-400-74-54	358	YALUR-380-300-31	349	YALUR-380-300-31-L	346	YBA10-03-015	434	YBA10-03-020	434	YBA10-03-025	434	YBA10-03-030	434	YBA10-04-030	434	YBA10-04-040	434	YBA10-05-040	434	YBA10-05-050	434	YBA10-05-060	434	YBA10-06-030	434	YBA10-06-040	434	YBA10-06-050	434	YBA10-06-060	434	YBA10-06-080	434	YBA10-08-080	434	YBA10-10-100	434	YBA10-10-120	434	YBC10-03-015	434	YBC10-03-016	434	YBC10-03-020	434	YBC10-03-025	434	YBC10-03-030	434	YBC10-03-040	434	YBC10-04-020	434	YBC10-04-025	434	YBC10-04-030	434	YBC10-04-040	434	YBC10-05-020	434	YBC10-05-030	434	YBC10-05-040	434	YBC10-06-050	434	YBC10-06-060	434
----------------	-----	----------------	-----	----------------	-----	------------------	-----	--------------------	-----	--------------	-----	--------------	-----	--------------	-----	--------------	-----	--------------	-----	--------------	-----	--------------	-----	--------------	-----	--------------	-----	--------------	-----	--------------	-----	--------------	-----	--------------	-----	--------------	-----	--------------	-----	--------------	-----	--------------	-----	--------------	-----	--------------	-----	--------------	-----	--------------	-----	--------------	-----	--------------	-----	--------------	-----	--------------	-----	--------------	-----	--------------	-----	--------------	-----	--------------	-----	--------------	-----	--------------	-----	--------------	-----

Артикул	стр.	Артикул	стр.	Артикул	стр.	Артикул	стр.
YKM40D-FO-MP-025-100	410	YKM42-04-31-P	378	YKV10-PM-250-730	391	YKV-PB-18-60	397
YKM40D-FO-MP-035-060	410	YKM42-04-54-P	379	YKV10-PM-500-265	391	YKV-PB-18-60	400
YKM40D-FO-MP-035-080	410	YKM42-05-31-P	378	YKV10-PM-500-365	391	YKV-PB-18-60	405
YKM40D-FO-MP-035-100	410	YKM42-05-54-P	379	YKV10-PM-500-530	391	YKV-PB-18-60-54	397
YKM40D-FO-MP-045-060	410	YKM42-06-31-P	378	YKV10-PM-500-730	391	YKV-PB-18-80-31	405
YKM40D-FO-MP-045-080	410	YKM42-06-54-P	379	YKV10-TS-400-600-31-S	405	YKV-PB-20-45	397
YKM40D-FO-MP-045-100	410	YKM42-07-31-P	379	YKV10-TS-400-800-31-S	405	YKV-PB-20-45	400
YKM40D-FO-MP-055-060	410	YKM42-07-54-P	379	YKV10-TS-450-450-31	399	YKV-PB-20-45-54	397
YKM40D-FO-MP-055-080	410	YKM50-1800-400-600-31-S	404	YKV10-TS-450-450-31	399	YKV-PB-20-60	397
YKM40D-FO-MP-055-100	410	YKM50-1800-400-800-31-S	404	YKV10-TS-450-450-31	402	YKV-PB-20-60	400
YKM40D-FO-MP-075-060	410	YKM50-1800-450-450	395	YKV10-TS-450-450-54	393	YKV-PB-20-60	405
YKM40D-FO-MP-075-080	410	YKM50-1800-450-450-54	395	YKV10-TS-450-450-54	393	YKV-PB-20-60-54	397
YKM40D-FO-MP-075-100	410	YKM50-1800-600-450	395	YKV10-TS-450-450-54	402	YKV-PB-20-80-31	405
YKM40D-FO-MP-200-040	410	YKM50-1800-600-450-54	395	YKV10-TS-600-450-31	393	YKV-PL-0-36-45-0	393
YKM40D-FO-MP-200-060	410	YKM50-1800-600-600	395	YKV10-TS-600-450-31	399	YKV-PL-0-36-45-0	399
YKM40D-FO-MP-200-080	410	YKM50-1800-600-600-31-S	404	YKV10-TS-600-450-31	402	YKV-PL-0-36-45-0	400
YKM40D-FO-MP-200-100	410	YKM50-1800-600-600-54	395	YKV10-TS-600-450-54	393	YKV-PL-0-36-45-200	393
YKM40D-FO-PC-010-040-54	409	YKM50-1800-600-800-31-S	404	YKV10-TS-600-450-54	399	YKV-PL-0-36-45-200	399
YKM40D-FO-PC-010-060-54	409	YKM50-1800-800-450-54	395	YKV10-TS-600-450-54	402	YKV-PL-0-36-45-200	400
YKM40D-FO-PC-010-080-54	409	YKM50-1800-800-450-54	395	YKV10-TS-600-600-31	393	YKV-PL-0-36-45-200	393
YKM40D-FO-PC-010-100-54	409	YKM50-1800-800-600	395	YKV10-TS-600-600-31	399	YKV-PL-0-36-45-300	399
YKM40D-FO-PVS-005-060	410	YKM50-1800-800-600-31-S	404	YKV10-TS-600-600-31	402	YKV-PL-0-36-45-300	400
YKM40D-FO-PVS-005-080	410	YKM50-1800-800-600-54	395	YKV10-TS-600-600-31-S	405	YKV-PL-0-36-60-0	393
YKM40D-FO-PVS-005-100	410	YKM50-1800-800-800-31-S	404	YKV10-TS-600-600-54	393	YKV-PL-0-36-60-0	399
YKM40D-FO-PVS-010-060	410	YKM50-2000-400-600-31-S	404	YKV10-TS-600-600-54	399	YKV-PL-0-36-60-0	400
YKM40D-FO-PVS-010-080	410	YKM50-2000-400-800-31-S	404	YKV10-TS-600-600-54	402	YKV-PL-0-36-60-0	406
YKM40D-FO-PVS-010-100	410	YKM50-2000-450-450	395	YKV10-TS-600-600-54	405	YKV-PL-0-36-60-200	393
YKM40D-FO-PVS-015-060	410	YKM50-2000-450-450-54	395	YKV10-TS-800-450-31	399	YKV-PL-0-36-60-200	393
YKM40D-FO-PVS-015-080	410	YKM50-2000-600-450	395	YKV10-TS-800-450-31	393	YKV-PL-0-36-60-200	400
YKM40D-FO-PVS-015-100	410	YKM50-2000-600-450-54	395	YKV10-TS-800-450-31	399	YKV-PL-0-36-60-200	406
YKM40D-FO-PVS-020-060	410	YKM50-2000-600-600	395	YKV10-TS-800-450-54	402	YKV-PL-0-36-60-300	393
YKM40D-FO-PVS-020-080	410	YKM50-2000-600-600-31-S	404	YKV10-TS-800-450-54	399	YKV-PL-0-36-60-300	393
YKM40D-FO-PVS-020-100	410	YKM50-2000-600-600-54	395	YKV10-TS-800-450-54	402	YKV-PL-0-36-60-300	400
YKM40D-FO-PVS-025-060	410	YKM50-2000-600-800-31-S	404	YKV10-TS-800-600-31	393	YKV-PL-0-36-60-300	406
YKM40D-FO-PVS-025-080	410	YKM50-2000-800-450	395	YKV10-TS-800-600-31	399	YKV-PL-0-36-60-300	393
YKM40D-FO-PVS-025-100	410	YKM50-2000-800-450-54	395	YKV10-TS-800-600-31	402	YKV-PL-0-36-80-0	399
YKM40D-FO-PVS-030-060	410	YKM50-2000-800-600	395	YKV10-TS-800-600-31-S	405	YKV-PL-0-36-80-0	400
YKM40D-FO-PVS-030-080	410	YKM50-2000-800-600-31-S	404	YKV10-TS-800-600-54	393	YKV-PL-0-36-80-0	406
YKM40D-FO-PVS-030-100	410	YKM50-2000-800-600-54	395	YKV10-TS-800-600-54	399	YKV-PL-0-36-80-200	393
YKM40D-FO-PVS-040-060	410	YKM50-2000-800-800-31-S	404	YKV10-TS-800-600-54	402	YKV-PL-0-36-80-200	399
YKM40D-FO-PVS-040-080	410	YKM51-1800-600-450-31	396	YKV10-TS-800-800-31-S	405	YKV-PL-0-36-80-200	400
YKM40D-FO-PVS-040-100	410	YKM51-1800-600-450-54	396	YKV10-UV-1100	392	YKV-PL-0-36-80-200	396
YKM40D-FO-PVS-050-060	410	YKM51-1800-600-600-31	396	YKV10-UV-1550	392	YKV-PL-0-36-80-300	403
YKM40D-FO-PVS-050-080	410	YKM51-1800-600-600-54	396	YKV10-UV-1750	392	YKV-PL-0-36-80-300	399
YKM40D-FO-PVS-050-100	410	YKM51-1800-800-450-31	396	YKV10-UV-600	392	YKV-PL-0-36-80-300	400
YKM40D-FO-PVS-060-060	410	YKM51-1800-800-450-54	396	YKV10-UV-700	392	YKV-PL-0-36-80-300	406
YKM40D-FO-PVS-060-080	410	YKM51-1800-800-600-31	396	YKV10-UV-900	392	YKV-PL-G-36-45-1-0	392
YKM40D-FO-PVS-060-100	410	YKM51-1800-800-600-54	396	YKV-BPP-450	397	YKV-PL-G-36-45-1-0	398
YKM40D-FO-PVS-080-060	410	YKM51-2000-600-450-31	396	YKV-BPP-450	400	YKV-PL-G-36-45-1-0	400
YKM40D-FO-PVS-080-080	410	YKM51-2000-600-450-54	396	YKV-BPP-600	397	YKV-PL-G-36-45-100	392
YKM40D-FO-PVS-080-100	410	YKM51-2000-600-600-31	396	YKV-BPP-600	400	YKV-PL-G-36-45-100	398
YKM40D-FO-PVSK-001-060	411	YKM51-2000-600-600-54	396	YKV-BPP-600-S	397	YKV-PL-G-36-45-100	400
YKM40D-FO-PVSK-001-080	411	YKM51-2000-800-450-31	396	YKV-BPP-800-S	405	YKV-PL-G-36-45-2-0	392
YKM40D-FO-PVSK-001-100	411	YKM51-2000-800-450-54	396	YKV-K-DIN-45	397	YKV-PL-G-36-45-2-0	398
YKM40D-FO-SP-200-040-54	409	YKM51-2000-800-600-31	396	YKV-K-DIN-45	400	YKV-PL-G-36-45-2-0	400
YKM40D-FO-SP-200-060-54	409	YKM51-2000-800-600-54	396	YKV-K-DIN-45	405	YKV-PL-G-36-45-200	392
YKM40D-FO-SP-200-080-54	409	YKM60-BP-206-36	420	YKV-K-DIN-70	397	YKV-PL-G-36-45-200	397
YKM40D-FO-SP-200-100-54	409	YKM60-BP-226-36	420	YKV-K-DIN-70	400	YKV-PL-G-36-45-200	400
YKM40D-FO-ST-200	409	YKM60-KU07-2S-X106-36	421	YKV-K-DIN-70	405	YKV-PL-G-36-45-3-0	392
YKM40D-FO-STD-200	410	YKM60-KU07-2S-X86-36	421	YKV-K-DIN-95	397	YKV-PL-G-36-45-3-0	398
YKM40D-FO-VRA-040	411	YKM60-KU07-2V-X106-36	421	YKV-K-DIN-95	400	YKV-PL-G-36-45-3-0	400
YKM40D-FO-VRA-060	411	YKM60-KU07-2V-X86-36	421	YKV-K-DIN-95	405	YKV-PL-G-36-45-4-0	392
YKM40D-FO-VRA-080	411	YKM60-KU07S-X106-36	421	YKV-K-NPE	397	YKV-PL-G-36-45-4-0	397
YKM40D-FO-VRA-100	411	YKM60-KU07S-X86-36	421	YKV-K-NPE	400	YKV-PL-G-36-45-4-0	400
YKM40D-FO-VRB-040	411	YKM60-KU07V-X106-36	421	YKV-K-NPE	405	YKV-PL-G-36-45-5-0	392
YKM40D-FO-VRB-060	411	YKM60-KU07V-X86-36	421	YKV-L-412-450	397	YKV-PL-G-36-45-5-0	398
YKM40D-FO-VRB-080	411	YKM60-M1-20-10-6	420	YKV-L-412-450	400	YKV-PL-G-36-45-5-0	400
YKM40D-FO-VRB-100	411	YKM60-M1-20-6-6	420	YKV-L-562-600	397	YKV-PL-G-36-45-600	392
YKM40D-FO-VRN-060	410	YKM60-M1-20-8-6	420	YKV-L-562-600	400	YKV-PL-G-36-45-600	398
YKM40D-FO-VRN-080	410	YKM60-M1-22-10-6	420	YKV-L-562-600	405	YKV-PL-G-36-45-600	400
YKM40D-FO-VRN-100	410	YKM60-M1-22-6-6	420	YKV-L-762-800	405	YKV-PL-G-36-60-1-0	392
YKM40D-FO-VS-060-040	411	YKM60-M1-22-8-6	420	YKV-L-762-800	400	YKV-PL-G-36-60-1-0	398
YKM40D-FO-VS-060-060	411	YKM60-P-20102000-36	420	YKV-L-762-800	405	YKV-PL-G-36-60-1-0	400
YKM40D-FO-VS-060-080	411	YKM60-P-2062000-36	420	YKMV-16-50-F	448	YKV-PL-G-36-60-1-0	406
YKM40D-FO-VS-080-040	411	YKM60-P-2082000-36	420	YKMV-4-25-F	448	YKV-PL-G-36-60-100	392
YKM40D-FO-VS-080-060	411	YKM60-P-22102000-36	420	YKMV-4-25-FL	448	YKV-PL-G-36-60-100	398
YKM40D-FO-VS-080-080	411	YKM60-P-2262000-36	420	YKMV-4-25-S	448	YKV-PL-G-36-60-100	398
YKM40D-FO-VS-100-040	411	YKM60-P-2282000-36	420	YKV-P-450-290	397	YKV-PL-G-36-60-100	406
YKM40D-FO-VS-100-060	411	YKM60-PM-33-36	421	YKV-P-450-290	401	YKV-PL-G-36-60-2-0	392
YKM40D-FO-VS-100-080	411	YKM60-PM-40-36	421	YKV-P-450-440	397	YKV-PL-G-36-60-2-0	398
YKM40D-FO-VSS-010-060	411	YKM60-PM-43-36	421	YKV-P-450-440	401	YKV-PL-G-36-60-2-0	400
YKM40D-FO-VSS-010-080	411	YKM60-R-2X6-36	421	YKV-P-450-440	405	YKV-PL-G-36-60-2-0	406
YKM40D-FO-VSS-020-060	411	YKM60-R-3X10-36	421	YKV-P-450-450	397	YKV-PL-G-36-60-200	392
YKM40D-FO-VSS-020-080	411	YKM60-R-3X8-36	421	YKV-P-450-450	401	YKV-PL-G-36-60-200	398
YKM40D-FO-VSS-040-060	411	YKM60-R-4X10-36	421	YKV-P-450-800	405	YKV-PL-G-36-60-200	400
YKM40D-FO-VSS-040-080	411	YKM60-R-4X6-36	421	YKV-P-450-8140	397	YKV-PL-G-36-60-200	406
YKM40D-FO-VSS-060-060	411	YKM60-R-4X8-36	421	YKV-P-450-8140	401	YKV-PL-G-36-60-3-0	392
YKM40D-FO-VSS-060-080	411	YKM80-301-54	356	YKV-P-450-B200	397	YKV-PL-G-36-60-3-0	398
YKM40D-FO-VTS-006-017	411	YKM80-310-54	356	YKV-P-450-B200	401	YKV-PL-G-36-60-3-0	400
YKM40-P-265	391	YKM80-311-54	356	YKV-P-450-B290	397	YKV-PL-G-36-60-3-0	406
YKM40-P-30X545	387	YKM80-320-54	356	YKV-P-600-450	401	YKV-PL-G-36-60-4-0	392
YKM40-P-30X745	387	YKM80-321-54	356	YKV-P-600-450	397	YKV-PL-G-36-60-4-0	398
YKM40-P-365	391	YKM80-323-54	356	YKV-P-600-600	401	YKV-PL-G-36-60-4-0	400
YKM40-P-530	391	YKM80-330-54	356	YKV-P-600-600	397	YKV-PL-G-36-60-4-0	406
YKM40-P-730	391	YKM-K-1000x600	421	YKV-P-600-600	401	YKV-PL-G-36-60-5-0	392
YKM40-PM-300X545	387	YKM-K-600x600	421	YKV-P-600-600	396	YKV-PL-G-36-60-5-0	398
YKM40-PM-300X745	387	YKM-K-800x600	421	YKV-P-600-B140	407	YKV-PL-G-36-60-5-0	400
YKM40-PM-500X545	387	YKM-S-70	421	YKV-P-600-B140	406	YKV-PL-G-36-60-5-0	406
YKM40-PM-500X745	387	YKM-U-N-PE	421	YKV-P-600-B200	397	YKV-PL-G-36-60-600	392
YKM40-PM-1664	387	YKM40-FO-DMD-200-100	412	YKV-P-600-B200	406	YKV-PL-G-36-60-600	399
YKM40-PM-1684	387	YKP40-N-221-54	301	YKV-P-600-B290	406	YKV-PL-G-36-60-600	400
YKM40-PM-365	391	YKP40-N-442-54	301	YKV-P-800-450	406	YKV-PL-G-36-60-600	406
YKM40-PM-530	391	YKP40-N-642-54	301	YKV-P-800-600	397	YKV-PL-G-36-60-600	400
YKM40-PM-730	391	YKV10-PB-1845-31	391	YKV-P-800-600	406	YKV-PL-G-36-80-1-0	399
YKM40-U-1560X	387	YKV10-PB-1845-54	391	YKV-P-800-B140	406		

Артикул	стр.	Артикул	стр.	Артикул	стр.	Артикул	стр.
YKV-PLG-36-80-200	392	YKV-RAMA1-2000-800	401	YNN10-69-10D-K05	441	YNN10-812-20C2-K07	440
YKV-PLG-36-80-200	399	YKV-RAMA-1800-450	393	YNN10-69-10D-K07	441	YNN10-812-20D-K05	441
YKV-PLG-36-80-200	400	YKV-RAMA-1800-450	398	YNN10-69-10KD-K02	442	YNN10-812-20D-K07	441
YKV-PLG-36-80-200	406	YKV-RAMA-1800-450	401	YNN10-69-10KD-K06	442	YNN10-812-22C2-K05	440
YKV-PL-G-36-80-3-0	392	YKV-RAMA-1800-600	393	YNN10-69-10KD-K07	442	YNN10-812-22C2-K07	440
YKV-PL-G-36-80-3-0	399	YKV-RAMA-1800-600	398	YNN10-69-10P-K05	442	YNN10-812-22D-K05	441
YKV-PL-G-36-80-3-0	400	YKV-RAMA-1800-600	402	YNN10-69-10P-K07	442	YNN10-812-22D-K07	441
YKV-PL-G-36-80-3-0	406	YKV-RAMA-1800-600-S	405	YNN10-69-12C1-K05	442	YNN10-812-24C2-K05	440
YKV-PL-G-36-80-4-0	392	YKV-RAMA-1800-800	393	YNN10-69-12C1-K07	442	YNN10-812-24D-K05	441
YKV-PL-G-36-80-4-0	399	YKV-RAMA-1800-800	398	YNN10-69-12C2-K05	440	YNN10-812-24D-K07	441
YKV-PL-G-36-80-4-0	400	YKV-RAMA-1800-800	402	YNN10-69-12C2-K07	440	YNN10-812-4C2-K05	440
YKV-PL-G-36-80-4-0	406	YKV-RAMA-1800-800-S	405	YNN10-69-12D-K05	441	YNN10-812-4C2-K07	440
YKV-PL-G-36-80-5-0	392	YKV-RAMA-2000-450	393	YNN10-69-12D-K07	441	YNN10-812-4D-K05	441
YKV-PL-G-36-80-5-0	399	YKV-RAMA-2000-450	398	YNN10-69-12KD-K02	442	YNN10-812-4D-K07	441
YKV-PL-G-36-80-5-0	400	YKV-RAMA-2000-450	402	YNN10-69-12KD-K06	442	YNN10-812-6C2-K05	440
YKV-PL-G-36-80-5-0	406	YKV-RAMA-2000-600	393	YNN10-69-12KD-K07	442	YNN10-812-6D-K05	441
YKV-PLG-36-80-600	392	YKV-RAMA-2000-600	398	YNN10-69-12P-K05	442	YNN10-812-6D-K07	441
YKV-PLG-36-80-600	399	YKV-RAMA-2000-600	402	YNN10-69-12P-K07	442	YNN10-812-6DP-K05	441
YKV-PLG-36-80-600	400	YKV-RAMA-2000-600-S	405	YNN10-69-14C1-K05	442	YNN10-812-6DP-K07	441
YKV-PLG-36-80-600	406	YKV-RAMA-2000-800	393	YNN10-69-14C1-K07	442	YNN10-812-8C2-K05	440
YKV-PM-1650-412	397	YKV-RAMA-2000-800	398	YNN10-69-14C2-K05	440	YNN10-812-8C2-K07	440
YKV-PM-1650-412	401	YKV-RAMA-2000-800	402	YNN10-69-14C2-K07	440	YNN10-812-8D-K05	441
YKV-PM-1650-562	397	YKV-RAMA-2000-800-S	405	YNN10-69-14D-K05	441	YNN10-812-8D-K07	441
YKV-PM-1650-562	401	YKV-RAMA2-600-450	393	YNN10-69-14D-K07	441	YNN10-812-8DP-K05	441
YKV-PM-1650-562	405	YKV-RAMA2-600-450	398	YNN10-69-14KD-K02	442	YNN10-812-8DP-K07	441
YKV-PM-1650-762	397	YKV-RAMA2-600-450	401	YNN10-69-14KD-K06	442	YNN11-04-100	439
YKV-PM-1650-762	401	YKV-RAMA2-600-600	393	YNN10-69-14KD-K07	442	YNN11-06-100	439
YKV-PM-1650-762	405	YKV-RAMA2-600-600	398	YNN10-69-14P-K05	442	YNN11-06-100-N	439
YKV-PM-1850-412	397	YKV-RAMA2-600-600	401	YNN10-69-14P-K07	442	YNN11-08-100	439
YKV-PM-1850-412	401	YKV-RAMA2-600-800	393	YNN10-69-16C1-K05	442	YNN11-08-100-N	439
YKV-PM-1850-562	397	YKV-RAMA2-600-800	398	YNN10-69-16C1-K07	442	YNN11-10-100	439
YKV-PM-1850-562	401	YKV-RAMA2-600-800	401	YNN10-69-16C2-K05	440	YNN11-10-100-N	439
YKV-PM-1850-562	405	YKV-RB-450	398	YNN10-69-16C2-K07	440	YNN11-12-100	439
YKV-PM-1850-762	397	YKV-RB-450	402	YNN10-69-16D-K05	441	YNN11-12-100-N	439
YKV-PM-1850-762	401	YKV-RB-600	398	YNN10-69-16D-K07	441	YNN11-14-100	439
YKV-PM-1850-762	405	YKV-RB-600	402	YNN10-69-16KD-K02	442	YNN11-14-100-N	439
YKV-PM-250-412	397	YKV-RB-600	405	YNN10-69-16KD-K06	442	YNN11-16-100	439
YKV-PM-250-412	401	YKV-RB-800	405	YNN10-69-16KD-K07	442	YNN11-16-100-N	439
YKV-PM-250-562	397	YKV-RP-412-450	398	YNN10-69-18C1-K05	442	YNN11-18-100	439
YKV-PM-250-562	401	YKV-RP-412-450	402	YNN10-69-18C1-K07	442	YNN11-20-100	439
YKV-PM-250-562	405	YKV-RP-562-600	398	YNN10-69-18C2-K05	440	YNN11-22-100	439
YKV-PM-250-762	397	YKV-RP-562-600	402	YNN10-69-18C2-K07	440	YNN11-24-100	439
YKV-PM-250-762	401	YKV-RP-562-600	406	YNN10-69-18D-K05	441	YNN11-24-100-N	439
YKV-PM-250-762	405	YKV-RP-762-800	398	YNN10-69-18D-K07	441	YNN20-04-100	440
YKV-PM-500-412	397	YKV-RP-762-800	402	YNN10-69-20C1-K05	442	YNN20-06-100	440
YKV-PM-500-412	401	YKV-RPD-412-450	398	YNN10-69-20C1-K07	440	YNN20-08-100	440
YKV-PM-500-562	397	YKV-RPD-412-450	402	YNN10-69-20C2-K05	440	YNN20-10-100	440
YKV-PM-500-562	405	YKV-RPD-562-600	398	YNN10-69-20C2-K07	440	YNN20-12-100	440
YKV-PM-500-762	397	YKV-RPD-562-600	402	YNN10-69-20D-K05	441	YNN20-14-100	440
YKV-PM-500-762	401	YKV-RPD-562-600	406	YNN10-69-22C1-K05	442	YNN20-16-100	440
YKV-PM-500-762	405	YKV-RPD-762-800	398	YNN10-69-22C1-K07	442	YNN20-18-100	440
YKV-POP-300-450	392	YKV-RPD-762-800	402	YNN10-69-22C2-K05	440	YNN20-20-100	440
YKV-POP-300-450	397	YKV-RPD-762-800	406	YNN10-69-22C2-K07	441	YNN20-22-100	440
YKV-POP-300-450	401	YKV-RPO-412-450	398	YNN10-69-22D-K05	441	YNN20-24-100	440
YKV-POP-300-600	392	YKV-RPO-412-450	402	YNN10-69-22D-K07	441	YNN21-04-100	439
YKV-POP-300-600	397	YKV-RPO-562-600	398	YNN10-69-24C1-K05	442	YNN21-04-100-N	439
YKV-POP-300-600	401	YKV-RPO-562-600	402	YNN10-69-24C1-K07	442	YNN21-06-100	439
YKV-POP-300-600	405	YKV-RPO-562-600	406	YNN10-69-24C2-K05	440	YNN21-08-100	439
YKV-POP-300-800	392	YKV-RPO-762-800	398	YNN10-69-24C2-K07	440	YNN21-10-100	439
YKV-POP-300-800	397	YKV-RPO-762-800	402	YNN10-69-24D-K05	441	YNN21-12-100	439
YKV-POP-300-800	401	YKV-RPO-762-800	406	YNN10-69-24D-K07	441	YNN21-14-100	439
YKV-POP-300-800	405	YKV-UO-450	398	YNN10-69-24C1-K05	442	YNN21-16-100	439
YKV-POP-600-450	392	YKV-UO-450	402	YNN10-69-4C1-K05	442	YNN21-18-100	439
YKV-POP-600-450	397	YKV-UO-450	398	YNN10-69-4C1-K07	442	YNN21-20-100	439
YKV-POP-600-450	401	YKV-UO-600	402	YNN10-69-4C2-K05	440	YNN21-22-100	439
YKV-POP-600-450	405	YKV-UO-600	406	YNN10-69-4C2-K07	440	YNN21-24-100	439
YKV-POP-600-600	392	YND10-2-07-100	443	YNN10-69-4D-K05	441	YNS11-1-063	445
YKV-POP-600-600	397	YND10-2-15-125	443	YNN10-69-4D-K07	441	YNS11-1-100	447
YKV-POP-600-600	401	YND10-4-07-100	443	YNN10-69-6C1-K05	442	YNS11-1-100	447
YKV-POP-600-600	405	YND10-4-11-125	443	YNN10-69-6C1-K07	442	YNS11-2-063	445
YKV-POP-600-800	392	YND10-4-15-125	443	YNN10-69-6C2-K05	440	YNS11-2-100	447
YKV-POP-600-800	397	YNSK51-1-100	447	YNN10-69-6C2-K07	440	YNS11-3-063	445
YKV-POP-600-800	401	YNSK51-2-100	447	YNN10-69-6D-K05	441	YNS11-3-100	447
YKV-POP-600-800	405	YNSK51-3-100	447	YNN10-69-6D-K07	441	YNS11-4-063	445
YKV-PP-412-450	398	YNSK51-4-100	447	YNN10-69-8C1-K05	442	YNS11-4-100	447
YKV-PP-412-450	401	YNN10-04-100	439	YNN10-69-8C1-K07	442	YNS21-1-063	445
YKV-PP-412-450	405	YNN10-06-100	439	YNN10-69-8C2-K05	440	YNS21-1-063-22-12	445
YKV-PP-562-600	398	YNN10-06-100-N	439	YNN10-69-8C2-K07	440	YNS21-1-063-N	446
YKV-PP-562-600	401	YNN10-06-C2-K07-N	440	YNN10-69-8D-K05	441	YNS21-1-063-N	446
YKV-PP-562-600	405	YNN10-06-D-K07-N	441	YNN10-69-8D-K07	441	YNS21-1-100	447
YKV-PP-600-600	405	YNN10-08-100	439	YNN10-69-8KD-K02	442	YNS21-2-063	445
YKV-PP-762-800	398	YNN10-08-100-N	439	YNN10-69-8KD-K06	442	YNS21-2-063-036	447
YKV-PP-762-800	401	YNN10-08-C1-K07-N	442	YNN10-69-8KD-K07	442	YNS21-2-063-054	446
YKV-PP-762-800	405	YNN10-08-C2-K07-N	440	YNN10-69-8P-K05	442	YNS21-2-063-054	447
YKV-PP-800-800	405	YNN10-08-D-K07-N	441	YNN10-69-8P-K07	442	YNS21-2-063-108	447
YKV-PU	397	YNN10-10-100	439	YNN10-812-10C2-K05	440	YNS21-2-063-N	446
YKV-PU	401	YNN10-10-100-N	439	YNN10-812-10C2-K07	440	YNS21-2-063-N	446
YKV-PU	406	YNN10-10-C1-K07-N	442	YNN10-812-10D-K05	441	YNS21-2-100	447
YKV-PVA-36-45-550	392	YNN10-10-C2-K07-N	440	YNN10-812-10D-K07	441	YNS21-3-063	445
YKV-PVA-36-45-550	398	YNN10-10-D-K07-N	441	YNN10-812-10DP-K05	441	YNS21-3-063-22-12	445
YKV-PVA-36-45-550	400	YNN10-12-100	439	YNN10-812-10DP-K07	441	YNS21-3-063-N	446
YKV-PVA-36-60-550	392	YNN10-12-100-N	439	YNN10-812-12C2-K05	440	YNS21-3-063-N	446
YKV-PVA-36-60-550	398	YNN10-12-C1-K07-N	442	YNN10-812-12C2-K07	440	YNS21-3-100	447
YKV-PVA-36-60-550	400	YNN10-12-C2-K07-N	440	YNN10-812-12D-K05	441	YNS21-4-063	445
YKV-PVA-36-80-550	392	YNN10-12-D-K07-N	441	YNN10-812-12D-K07	441	YNS21-4-063-N	446
YKV-PVA-36-80-550	398	YNN10-14-100	439	YNN10-812-12DP-K05	441	YNS21-4-063-N	446
YKV-PVA-36-80-550	400	YNN10-14-100-N	439	YNN10-812-12DP-K07	441	YNS21-4-100	447
YKV-RAMA1-1800-450	393	YNN10-14-C1-K07-N	442	YNN10-812-14C2-K05	440	YNS51-1-100	447
YKV-RAMA1-1800-450	398	YNN10-14-C2-K07-N	440	YNN10-812-14C2-K07	440	YNS51-2-100	447
YKV-RAMA1-1800-450	401	YNN10-14-D-K07-N	441	YNN10-812-14D-K05	441	YNS51-3-100	447
YKV-RAMA1-1800-600	393	YNN10-16-100	439	YNN10-812-14D-K07	441	YNS51-4-100	447
YKV-RAMA1-1800-600	398	YNN10-18-100	439	YNN10-812-14DP-K05	441	YNT10-05-16-050	437
YKV-RAMA1-1800-600	401	YNN10-20-100	439	YNN10-812-14DP-K07	441	YNT10-05-25-016	437
YKV-RAMA1-1800-800	393	YNN10-20-100-N	439	YNN10-812-16C2-K05	440	YNT10-05-35-070	437
YKV-RAMA1-1800-800	398	YNN10-20-C2-K07-N	440	YNN10-812-16C2-K07	440	YNT10-05-70-185	437
YKV-RAMA1-1800-800	401	YNN10-20-D-K07-N	441	YNN10-812-16D-K05	441	YNT10-10-16-050	437
YKV-RAMA1-2000-450	393	YNN10-22-100	439	YNN10-812-16D-K07	441	YNT10-10-25-016	437
YKV-RAMA1-2000-450	398	YNN10-24-100	439	YNN10-812-16DP-K05	441	YNT10-10-35-070	437
YKV-RAMA1-2000-450	401	YNN10-24-C2-K07-N	440	YNN10-812-16DP-K07	441	YNT10-10-70-185	437
YKV-RAMA1-2000-600	393	YNN10-24-D-K07-N	441	YNN10-812-18C2-K05	440	YOB30-0800-20	460
YKV-RAMA1-2000-600	398	YNN10-69-10C1-K05	442	YNN10-812-18C2-K07	440	YOB30-0900-20	460
YKV-RAMA1-2000-600	401	YNN10-69-10C1-K07	442	YNN10-812-18D-K05	441	YOB30-1000-20	460
YKV-RAMA1-2000-800	393	YNN1					

Артикул	стр.	Артикул	стр.	Артикул	стр.	Артикул	стр.
YPC10-0012V-3-021	453	Y-PM-U-G-5-0	375	YZN10-095-K03	429	YZN30-002-K05	427
YPC10-0024V-1-100	453	Y-PM-U-G-6-0	375	YZN10-095-K07	429	YZN30-002-K06	427
YPC10-0024V-3-021	453	Y-PM-U-G-7-0	375	YZN10D-ZGL-006-K03	429	YZN30-002-K07	427
YPC10-0036V-1-100	453	YPP10-A4-K03	452	YZN10D-ZGL-006-K07	429	YZN30-002-K09	427
YPC10-0036V-3-021	453	YRB30-1-125	445	YZN10D-ZGL-010-K03	429	YZN30-002-K52	428
YPC10-0042V-1-100	453	YRB30-1-232	445	YZN10D-ZGL-010-K07	429	YZN30-004D-K03	428
YPC10-0042V-3-021	453	YSA10-08-12-68-K02	425	YZN10D-ZGL-016-K03	429	YZN30-004F-K02	428
YPC10-0220V-1-100	453	YSA10-10-16-68-K02	425	YZN10D-ZGL-016-K07	429	YZN30-004-K02	427
YPC10-0220V-3-021	453	YSA10-14-20-68-K02	425	YZN10D-ZGL-035-K03	429	YZN30-004-K03	427
YPC10-0380V-1-100	453	YSA10-18-25-68-K02	425	YZN10D-ZGL-035-K07	429	YZN30-004-K04	427
YPC10-0380V-3-021	453	YSA10-25-32-68-K02	425	YZN11-001-K02	430	YZN30-004-K05	427
YPC10-NEOTK-5-010	453	YSA10-30-40-68-K02	425	YZN11-001-K03	430	YZN30-004-K06	427
YPC10-NEVKL-5-010	453	YSA10-39-50-68-K02	425	YZN11-001-K04	430	YZN30-004-K07	427
YPC10-NEVKR-5-010	453	YSA10-52-63-68-K02	425	YZN11-001-K05	430	YZN30-004-K09	427
YPC10-NEVLZ-5-010	453	YSA20-06-07-54-K41	424	YZN11-001-K06	430	YZN30-004P-K03	428
YPC10-OPASN-2-020	453	YSA20-06-07-54-K41-I	424	YZN11-001-K07	430	YZN30-006-K02	427
YPC10-OPASN-4-100	453	YSA20-08-09-54-K41	424	YZN11-001-K09	430	YZN30-006-K03	427
YPC10-OPASN-6-020	453	YSA20-08-09-54-K41-I	424	YZN11-002-K02	430	YZN30-006-K04	427
YPC10-POGKR-5-010	453	YSA20-10-11-54-K41	424	YZN11-002-K03	430	YZN30-006-K05	427
YPC10-STNAP-5-010	453	YSA20-10-11-54-K41-I	424	YZN11-002-K04	430	YZN30-006-K06	427
YPC10-ZAZEM-5-010	453	YSA20-12-13-54-K41	424	YZN11-002-K05	430	YZN30-006-K07	427
YPC20-MEDAP-2-010	453	YSA20-12-13-54-K41-I	424	YZN11-002-K06	430	YZN30-006-K09	427
YPC20-OGNET-2-010	453	YSA20-14-16-54-K41	424	YZN11-002-K07	430	YZN30-006S-K03	428
YPC20-POGOP-2-010	453	YSA20-14-16-54-K41-I	424	YZN11-002-K09	430	YZN30-010-K02	427
YPC20-RABZD-2-010	453	YSA20-18-21-54-K41	424	YZN11-004-K02	430	YZN30-010-K03	427
YPC20-VLZZD-2-010	453	YSA20-18-21-54-K41-I	424	YZN11-004-K03	430	YZN30-010-K04	427
YPC20-VNOPSS-2-010	453	YSA20-25-29-54-K41	424	YZN11-004-K04	430	YZN30-010-K05	427
YPC20-ZAZEM-1-096	453	YSA20-32-36-54-K41	424	YZN11-004-K05	430	YZN30-010-K06	427
YPC30-105NEV-NAL	974	YSA20-40-42-54-K41	424	YZN11-004-K06	430	YZN30-010-K07	427
YPC30-105NEV-NALVN	974	YSA20-44-48-54-K41	424	YZN11-004-K07	430	YZN30-010-K09	427
YPC30-105NEV-NALVW	974	YSA30-08-11-54-K41	424	YZN11-004-K09	430	YZN30-016-K03	427
YPC30-105NEV-NAPR	974	YSA30-10-13-54-K41	424	YZN11-006-K03	430	YZN30-016-K07	427
YPC30-105NEV-NAPRVN	974	YSA30-12-16-54-K41	424	YZN11-006-K07	430	YZN30D-ZGL-002-K03	428
YPC30-105NEV-NAPRVV	974	YSA30-16-21-54-K41	424	YZN11-010-K03	430	YZN30D-ZGL-002-K07	428
YPC30-105NEV-PRM	974	YSA30-25-29-54-K41	424	YZN11-010-K07	430	YZN30D-ZGL-004D-K03	428
YPC30-105V	974	YSA30-32-36-54-K41	424	YZN11-3-002-K03	430	YZN30D-ZGL-004F-K03	428
YPC30-105ZAPV	974	YSA30-40-42-54-K41	424	YZN11-3-002-K07	430	YZN30D-ZGL-004-K03	428
YPC30-150NEV-LNALVN	974	YSA30-44-48-54-K41	424	YZN11D-3-ZGL-002-K03	431	YZN30D-ZGL-004-K07	428
YPC30-150NEV-LNALVW	974	YSA40-20-22-68-K01	426	YZN11D-3-ZGL-002-K07	431	YZN30D-ZGL-006S-K03	428
YPC30-150NEV-LNAPRVN	974	YSA40-20-22-68-K41	426	YZN11DF-003-K03	426	YZN30D-ZGL-016-K03	428
YPC30-150NEV-LNAPRVV	974	YSA40-25-27-68-K01	426	YZN11DF-003-K03	426	YZN30D-ZGL-016-K07	428
YPC30-150VZ-LSTR	974	YSA40-25-27-68-K41	426	YZN11DFRMH-003-K03	426	YZN30M-004-K00	428
YPC30-150VZ-PSTR	974	YSA40-25-27-68-K01	426	YZN11DFRMH-003-K03	426	YZN30M-004-K00-10	428
YPC30-2010NEV-NAL	974	YSA40-25-32-68-K41	426	YZN11D-ZGL-002-K02	431	YZN30M-004-K00-A	428
YPC30-2010NEV-NALVN	974	YSA40-40-49-68-K01	426	YZN11D-ZGL-002-K03	431	YZN30Q-002-10P	428
YPC30-2010NEV-NALVW	974	YSA40-32-37-68-K01-050	426	YZN11D-ZGL-002-K04	431	YZN30Q-002-2P	428
YPC30-2010NEV-NAPR	974	YSA40-40-49-68-K01	426	YZN11D-ZGL-002-K05	431	YZN30Q-002-3P	428
YPC30-2010NEV-NAPRVN	974	YSA40-40-49-68-K41	426	YZN11D-ZGL-002-K06	431	YZN30Q-004-10P	428
YPC30-2010NEV-NAPRVV	974	YSA50-06-12-68-K23	425	YZN11D-ZGL-002-K07	431	YZN30Q-004-2P	428
YPC30-2010NEV-PRM	974	YSA50-08-15-68-K23	425	YZN11D-ZGL-004-K03	431	YZN30Q-004-3P	428
YPC30-2010V	974	YSA50-10-18-68-K23	425	YZN11D-ZGL-004-K07	431	YZN30Q-006-10P	428
YPC30-2010ZAPV	974	YSA50-12-20-68-K23	425	YZN11D-ZGL-006-K03	431	YZN30Q-006-2P	428
YPC30-50NEV-LNALVN	974	YSA50-14-22-68-K23	425	YZN11D-ZGL-006-K07	431	YZN30Q-006-3P	428
YPC30-50NEV-LNALVW	974	YSA50-18-28-68-K23	425	YZN11D-ZGL-010-K03	431	YZN30Q-010-10P	428
YPC30-50NEV-LNAPRVN	974	YSA50-25-37-68-K23	425	YZN11D-ZGL-010-K07	431	YZN30Q-010-2P	428
YPC30-50NEV-LNAPRVV	974	YSA50-33-47-68-K23	425	YZN11D-ZGL-010-K07	431	YZN30Q-010-3P	428
YPC30-50VZ-LSTR	974	YSA50-38-54-68-K23	425	YZN11D-ZGL-010-K07	431	YZN30Q-016-10P	428
YPC30-50VZ-PSTR	974	YSA50-44-59-68-K23	425	YZN11FBS-001-10P	431	YZN30Q-016-2P	428
YPC30-MOLNI-1-100	453	YTT21-00-60-NO-NC	467	YZN11FBS-001-2P	431	YZN30Q-016-3P	428
YPC30-MOLNI-2-110	453	YUK10-37-55	467	YZN11FBS-001-3P	431	YZZ-19-24	454
YPC30-MOLNI-3-096	453	YUK10-40-66	467	YZN11FBS-002-10P	431	YZZ-22-33	454
YPC30-MOLNI-4-096	453	YUK20-50-66	467	YZN11FBS-002-2P	431		
YPC30-MOLNI-5-100	453	Y-UM-G-1-0	375	YZN11FBS-002-3P	431		
YPC30-MOLNI-6-100	453	Y-UM-G-2-0	375	YZN11FBS-004-10P	431		
YPC40-KURIT-1-010	453	Y-UM-G-3-0	375	YZN11FBS-004-2P	431		
YPC40-PRZAP-1-010	453	Y-UM-G-4-0	375	YZN11FBS-004-3P	431		
YPC40-ZPKUR-1-010	453	Y-UM-G-5-0	375	YZN11FBS-006-10P	431		
Y-PL-G-36-1-0	375	Y-UM-G-6-0	375	YZN11M-001-K00	431		
Y-PL-G-36-1-0	380	Y-UM-G-7-0	375	YZN11M-001-K00-10	431		
Y-PL-G-36-1-0-150	375	WR10-024-55	464	YZN11M-001-K00-A	431		
Y-PL-G-36-1-0-150	380	WR10-065-55	464	YZN11M-002-K00	431		
Y-PL-G-36-1-0-50	375	WR10-105-55	464	YZN11M-002-K00-10	431		
Y-PL-G-36-1-0-50	380	WR10-200-55	464	YZN11M-002-K00-A	431		
Y-PL-G-36-2-0	375	WR10-380-55	464	YZN11M-004-K00	431		
Y-PL-G-36-2-0	380	WR10-480-55	464	YZN11M-004-K00-10	431		
Y-PL-G-36-2-0-150	375	WR10-550-55	464	YZN11M-004-K00-A	431		
Y-PL-G-36-2-0-150	380	WR10-700-55	464	YZN11M-006-K00	431		
Y-PL-G-36-3-0	375	WR10D-EF-024-55	464	YZN11M-006-K00-10	431		
Y-PL-G-36-3-0	380	WR10D-EF-065-55	464	YZN11M-006-K00-A	431		
Y-PL-G-36-3-0-150	375	WR10D-EF-200-55	464	YZN11M-010-K00	431		
Y-PL-G-36-3-0-150	380	WR10D-EF-380-55	464	YZN11M-010-K00-10	431		
Y-PL-G-36-4567-1-0	375	WR10D-EF-480-55	464	YZN11M-010-K00-A	431		
Y-PL-G-36-4567-2-0	380	YWN11	451	YZN12-050-K03	432		
Y-PL-G-36-4567-2-0	375	YWN12	451	YZN12-050-K07	432		
Y-PL-G-36-4567-2-0	380	YXD10	451	YZN12-095-K03	432		
Y-PL-G-36-4567-3-0	375	YXD12	451	YZN12-095-K07	432		
Y-PL-G-36-4567-3-0	380	YZK10-18-18-34	454	YZN12-150-K03	432		
Y-PL-G-36-4567-4-0	375	YZK10-18-18-34	454	YZN12-150-K07	432		
Y-PL-G-36-4567-4-0	380	YZK10-18-20-40	454	YZN12-240-K03	432		
Y-PL-G-36-4567-5-0	375	YZK10-18-20-40	454	YZN12-240-K07	432		
Y-PL-G-36-4567-5-0	380	YZK10-19-16-40	454	YZN13-050-K03	432		
Y-PL-0-36-3-0	375	YZK10-19-16-40	454	YZN13-050-K07	432		
Y-PL-0-36-3-0	380	YZK10-20-22-40	454	YZN13-095-K03	432		
Y-PL-0-36-4567-0	375	YZK11-20-22-45	454	YZN13-095-K07	432		
Y-PL-0-36-4567-0	380	YZK20-00	454	YZN14-050-K03	432		
Y-PL-0-36-5-0	375	YZK20-00	454	YZN20-004-K52	429		
Y-PL-0-36-5-0	380	YZK21-00	454	YZN20-006-K52	429		
Y-PL-0-36-6-0	375	YZK21-00	454	YZN20-010-K52	429		
Y-PL-0-36-6-0	380	YZM10-12	450	YZN20-016-K52	429		
Y-PL-U-1-0	380	YZM10-12-K01	450	YZN20-035-K52	429		
Y-PL-U-2-0	380	YZN10-002-K03	429	YZN20-070-K52	429		
Y-PL-U-3-0	380	YZN10-002-K07	429	YZN21-001-K52	430		
Y-PL-U-4-0	380	YZN10-004-K03	429	YZN21-002-K52	430		
Y-PL-U-5-0	380	YZN10-004-K07	429	YZN21-004-K52	430		
Y-PL-U-6-0	380	YZN10-006-K03	429	YZN21-006-K52	430		
Y-PL-U-7-0	380	YZN10-006-K07	429	YZN22-050-K52	432		
Y-PM-1-150	375	YZN10-010-K03	429	YZN22-095-K52	432		
Y-PM-2-150	375	YZN10-010-K07	429	YZN22-150-K52	432		
Y-PM-3-150	375	YZN10-016-K03	429	YZN22-240-K52	432		
Y-PM-4567-150	375	YZN10-016-K07	429	YZN23-050-K52	432		
Y-PM-U-G-1-0	375	YZN10-035-K03	429	YZN23-095-K52	432		
Y-PM-U-G-2-0	375	YZN10-035-K07	429	YZN30-002-K02	427		
Y-PM-U-G-3-0	375	YZN10-070-K03	429	YZN30-002-K03	427		
Y-PM-U-G-4-0	375	YZN10-070-K07	429	YZN30-002-K04	427		

НОВАЯ СЕРИЯ КОРПУСОВ

TITAN



Перенавешиваемая
дверь



Стойкость
к агрессивным средам



Широкий складской
ассортимент



Производство
на автоматизированной
линии



Четыре степени
защиты

КРЕПТА



Собственная
разработка



Удобный
конструктив



Безрамочная
конструкция

**СКОРО
В ПРОДАЖЕ**

IEK GROUP

ЦЕНТРАЛЬНЫЙ ОФИС

РОССИЯ, 108803, г. Москва,
Варшавское шоссе, 28-й км, влад. 3
Тел.: +7 (495) 542-2222, 542-2223
Факс: +7 (495) 542-2220
info@iek.ru
www.iek.group, www.iek.ru

ПРЕДСТАВИТЕЛЬСТВО В БЕЛАРУСИ

БЕЛАРУСЬ, 220025, г. Минск,
ул. Шафарнянская, д. 11, пом. 62;
Тел.: +375 (44) 555-8-550, +375 (17) 286-3-629
iek.by@iek.ru
www.iek.group, www.iek.ru

Партнерская сеть за рубежом

ОФИС В КАЗАХСТАНЕ

КАЗАХСТАН, 040916,
Алматинская область, Карасайский район,
с. Иргели, мкр. Акжол, д. 71А
Тел.: +7 (727) 237-9249, 237-9250
infokz@iek.ru
www.iek.group, www.iek.kz

ОФИС В МОЛДОВЕ

МОЛДОВА, MD-2044, г. Кишинев,
ул. Мария Дрэган, д. 21
Тел.: +373 (22) 479-065, 479-066
Факс: +373 (22) 479-067
info@iek.md; infomd@md.iek.ru
www.iek.group, www.iek.md

ОФИС В СТРАНАХ БАЛТИИ

SIA "IEK Northern Europe"
Ропажский край, Стопиньская волость, Румбула,
улица Маскавас 497
Тел: +371 67205159
Моб: +371 28684723
infoeu@iek.group
www.iek.group

ОФИС В МОНГОЛИИ

МОНГОЛИЯ, Улан-Батор,
20-й участок Баянгольского района,
Западная зона промышленного района 16100,
Московская улица, д. 9
Тел.: +976 11-344-801, факс: +976 11-344-221
info@iek.mn
www.iek.group, www.iek.mn

ОФИС В УЗБЕКИСТАНЕ

УЗБЕКИСТАН, 100076, г. Ташкент,
Яшнабадский район,
ул. Мухтара Ашрафий, 1-й переулок, д. 9а
Тел.: +998 (71) 231-84-31, +998 (71) 231-84-32
info@iek.uz
www.iek.group, www.iek.uz

ОФИС В ЗАКАВКАЗЬЕ

Грузия, 0101, г. Тбилиси,
ул. Цотнэ Дадиани, дом 7, офис 323 Б
Тел.: +995 0322 831013
topuriya@tcr.iek.ru
www.iek.group, www.iek.ru

www.iek.group

Наш партнер в вашем регионе

2022 г., издание 1